

# ELMAG®

Powered by Quality



Gesamtkatalog

ALL-IN-ONE  
2025

# ELMAG®

Powered by Quality

## ELMAG – Eine Erfolgsgeschichte,

## Powered by Quality, Powered by People

Seit 1984 steht ELMAG für **Kompetenz, Verlässlichkeit, TOP Qualität und Service**. Die Vision, die der Gründer Lorenz Einfinger († 2021) gemeinsam mit seiner Frau Elisabeth ins Leben gerufen hat, ist bis heute eine inspirierende Erfolgsstory. Schritt für Schritt hat Lorenz Einfinger das Unternehmen ausgebaut und die passenden Strukturen geschaffen, im Rahmen einer einzigartigen, vertrauensvollen und wertschätzenden Unternehmenskultur. Seit 2019 führt Markus Einfinger das Unternehmen in zweiter Generation mit derselben Leidenschaft und Zielstrebigkeit, gemeinsam mit den langjährigen Prokuristen Josef Wimmer und Thomas Kubinger.

Alle Mitarbeiterinnen und Mitarbeiter bei ELMAG leben den hohen Anspruch an Qualität und Innovation, was die Marke von Beginn an auszeichnet. Mit Kompetenz, Konsequenz und Kontinuität, und dem Bestreben, Kundenzufriedenheit stets in Kundenbegeisterung zu verwandeln.

**Powered by Quality** – Das Qualitätsversprechen steht bei ELMAG nicht nur für Produktqualität, sondern auch für Beratungs-, Dienstleistungs- und Servicequalität. Unser Safety-Cert-Standard gewährleistet zudem Sicherheitsqualität auf höchstem Niveau. Diese Qualität und Zuverlässigkeit schätzen vor allem Anwender in Gewerbe und Handwerk, aber auch im industriellen Dauereinsatz. Wir setzen dabei auf die Kompetenz und Beratung unserer Fachhändler, über die unsere Produkte vertrieben werden.

Unser **Service** geht über die Bereitstellung hochwertiger Maschinen hinaus: ob kompetente Beratung und Abwicklung der Aufträge, Inbetriebnahme, Wartung oder Reparatur, ob in unserer Werkstätte oder vor Ort – wir garantieren schnelle, fachlich erstklassige und unkomplizierte Lösungen im Sinne unserer Kunden. Mit der kostenlosen Garantieverlängerung auf 3 Jahre nach Online-Registrierung, einer Ersatzteilversorgung für mindestens 15 Jahre und dem START UP Service bieten wir Ihnen nachhaltige und transparente Vorteile ohne versteckte Zusatzkosten.

**Powered by People** – Das ELMAG-Team besteht aus engagierten Menschen, viele davon mit langjähriger Erfahrung. Eine wesentliche Basis dafür ist eine solide Aus- und Weiterbildung. Diese hohe Stabilität im Personalstamm ermöglicht es uns, Fachkompetenz und persönliche Betreuung auf höchstem Niveau anzubieten. Ein respektvoller Umgang und ein positives, motivierendes Betriebsklima sorgen dafür, dass jeder im Team sein Bestes geben kann – und das spüren auch unsere Kunden.

*POWERED BY QUALITY – POWERED BY PEOPLE. Dieser Leitgedanke hat für das gesamte ELMAG-Team höchsten Stellenwert.*



**Mag. Markus Einfinger**  
Eigentümer, Geschäftsführer  
DW: 240  
markus.einfinger@elmag.at



**Prok. Josef Wimmer**  
Geschäftsleitung Einkauf, Vertrieb, Marketing  
DW: 220  
josef.wimmer@elmag.at



**Prok. Thomas Kubinger**  
Geschäftsleitung Technik, Service, Logistik,  
PM Metallbearbeitung  
DW: 230  
thomas.kubinger@elmag.at



### ■ Qualität: Keine Kompromisse

Auf alle Maschinen und Geräte erhalten Sie bei ELMAG® 2 Jahre Vollgarantie und 15 Jahre Ersatzteilversorgungs-garantie. Bei Online-Registrierung erhalten Sie 3 Jahre Garantie.

### ■ ELMAG®-Kundendienst

Mit ELMAG® sind Sie nicht alleine. Professionell ausgebildetes Kundendienstpersonal steht zu Ihrer Verfügung, bei Großmaschinen auch vor Ort.

### ■ Produktsicherheit

Alle ELMAG-Produkte sind CE-konform und erfüllen modernste Sicherheitsanforderungen.





### Service-Team

(vorne): Gerhard Lindner, Manuel Reiter, Dominik Penetzdorfer, Tobias Lang, Roman Straßer

(hinten): Christoph Zarbl, Manuela Murauer, Christoph Berghammer, Alois Obernhumer, Josef Hörandner, Oliver Dömsödi, Marco Ulrich, Zabiullah Popal, Christian Steingreß, Martin Berrer, Wolfgang Gadringer

## ELMAG® Service-Stützpunkte:

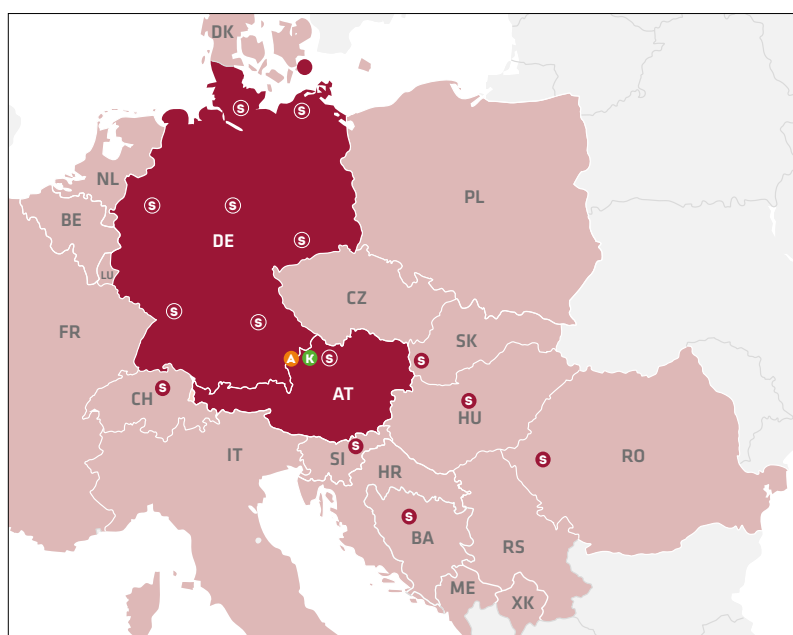

- A** Maschinenausstellung
- K** ELMAG-Präsentations- & Kompetenzzentrum & ELMAG Zentrale
- S** Service-Stützpunkte

### Teamleitung Service / Innendienst:

Mst. Christoph Zarbl  
(christoph.zarbl@elmag.at, DW: 402)

### Teamleitung Service / Kundendienst:

Wolfgang Gadringer  
(wolfgang.gadringer@elmag.at, DW: 401)

### Teamleitung Inbetriebnahme / CNC-Technik:

Gerhard Lindner  
(gerhard.lindner@elmag.at, DW: 603)

Durch erprobte und bewährte Prozessabläufe ermöglicht ELMAG® schnelle und kostenoptimierte Reparaturen von Eigen- und auch Fremdfabrikaten.

Bezeichnung	UVP in € exkl. MwSt.
Arbeitsstunde Innendienst	90,00
Arbeitsstunde Außendienst	110,00
Kilometergeld inkl. Zeit (1 Person)	1,50 per km
Nächtigungsentgelt pro Nacht & Person	120,00

### Medieninhaber:

ELMAG Entwicklungs und Handels GmbH  
Hannesgrub Nord 19  
4911 Ried/Tumeltsham  
Austria

### Geschäftsführer:

Mag. Markus Einfinger

### Hersteller:

Druckerei Ferdinand Berger & Söhne GmbH, Horn



**Ihre Ansprechpartner  
bei ELMAG®  
+43-7752-80881(+DW)**

**Telefonverkauf / Aufträge:**

DW: 0  
office@elmag.at



**Martina Schmid**  
Auftragsbearbeitung, HR, Administration  
DW: 104  
martina.schmid@elmag.at



**Andrea Karer**  
Auftragsbearbeitung, HR  
DW: 102  
andrea.karer@elmag.at



**Johanna Ehrleitner**  
Auftragsbearbeitung  
DW: 105  
johanna.ehrleitner@elmag.at



**Leah Maier**  
Empfang, Auftragsbearbeitung  
DW: 101  
leah.maier@elmag.at



**Noah Jagereder**  
Verkauf, technische Beratung  
DW: 382  
noah.jagereder@elmag.at

**Außendienst Österreich:**



**Gerhard Fürnkranz**  
Stmk., Wien, Bgld., NÖ, Kärnten  
+43-664-2802686  
gerhard.fuernkranz@elmag.at



**Florian Wiesner**  
OÖ, Sbg., T, V  
+43-664-88382535  
florian.wiesner@elmag.at

**Außendienst Deutschland:**



**Garrit Göhlich**  
Vertriebsleitung DE  
+49-2192-93735-40  
office@elmag.de



**Andreas Bauch**  
DE (PLZ 01-16, 37-39, 98-99)  
+49-170-2778657  
andreas.bauch@elmag.de



**Karsten Heide**   
DE (PLZ 17-19, 20-29, 30-31), DK  
+49-175-2263847  
karsten.heide@elmag.de



**Andrew Shephard**  
DE (PLZ 32-34, 40-54, 56-59),  
Luxemburg   
+49-175-3703753  
andrew.shephard@elmag.de



**Steffen Kaiser**  
DE (PLZ 55, 60-69, 70-77, 96-97)  
+49-151 52017407  
steffen.kaiser@elmag.de



**Andy Falk**  
DE (PLZ DE 78-79, 80-89, 90+95)  
+49-160-96284534  
andy.falk@elmag.de

**Service:**



**Mst. Christoph Zarbl**  
Leitung Service Innendienst  
DW: 402  
christoph.zarbl@elmag.at



**Wolfgang Gadringer**  
Leitung Kundendienst  
DW: 401  
wolfgang.gadringer@elmag.at



**Gerhard Lindner**  
Leitung Inbetriebnahme | CNC  
DW: 603  
gerhard.lindner@elmag.at

DRUCKLUFTTECHNOLOGIE

DW: 301  
druckluft@elmag.at



**Christoph Siegetsleitner**  
Produktmanager  
DW: 310  
christoph.siegetsleitner@elmag.at



**Thomas Zwinger**  
Verkauf, Spezialberatung  
DW: 383  
thomas.zwinger@elmag.at

SCHWEISSTECHNOLOGIE

DW: 302  
schweissen@elmag.at



**Roland Ziegler**  
Produktmanager  
DW: 320  
roland.ziegler@elmag.at



**Michael Schmied**  
Verkauf, Spezialberatung  
DW: 322  
michael.schmied@elmag.at

METALLBEARBEITUNG

DW: 303  
metall@elmag.at



**Prok. Thomas Kubinger**  
Produktmanager  
DW: 230  
thomas.kubinger@elmag.at



**Thomas Hattinger**  
Verkauf, Spezialberatung  
DW: 332  
thomas.hattinger@elmag.at



**Viktoria Feichtinger**  
Purchasing and Logistics  
DW: 331  
viktoria.feichtinger@elmag.at



**Fabian Knauseder**  
Verkauf, Spezialberatung  
DW: 333  
fabian.knauseder@elmag.at



**Ena Tutic**  
Administration  
DW: 334  
ena.tutic@elmag.at

STEINTRENNTTECHNIK

DW: 304  
stein@elmag.at



**Ing. Mathias Stelzhammer**  
Produktmanager  
DW: 340  
mathias.stelzhammer@elmag.at



**Maximilian Hofinger**  
Verkauf, Spezialberatung  
DW: 381  
maximilian.hofinger@elmag.at

WERKSTATTTECHNIK

DW: 306  
werkstatt@elmag.at



**Jonas Gruber**  
Produktmanager  
DW: 311  
jonas.gruber@elmag.at

STROMERZEUGER

DW: 305  
strom@elmag.at



**Christian Weiss**  
Produktmanager  
DW: 350  
christian.weiss@elmag.at



**Stefan Fraunhuber**  
Verkauf, Spezialberatung  
DW: 321  
stefan.fraunhuber@elmag.at



**Markus Faisthuber**  
Verkauf, Spezialberatung  
DW: 351  
markus.faisthuber@elmag.at

**Lagerlogistik / Versand:**



**Markus Mayr**  
Leitung Lagerlogistik & Versand  
DW: 501  
markus.mayr@elmag.at



**Gabriele Gruber**  
Leitung Paketversand  
DW: 504  
gabriele.gruber@elmag.at

**Marketing / IT:**



**Thomas Jungmayr**  
Leitung Marketing / Online  
DW: 902  
thomas.jungmayr@elmag.at



**Manuel Maileitner**  
Marketing / Grafik  
DW: 903  
manuel.maileitner@elmag.at



**Anna Luschner**  
Marketing / Grafik  
DW: 905  
anna.luschner@elmag.at



**Patrik Saurer**  
eBusiness / eSolutions  
DW: 904  
patrik.saurer@elmag.at



**Lena Wittmann**  
Stammdatenmanagement  
DW: 906  
lena.wittmann@elmag.at



**Lea Moser**  
Stammdatenmanagement  
lea.moser@elmag.at



**Samuel Jagereder**  
IT Support  
DW: 901  
samuel.jagereder@elmag.at

**Rechnungswesen:**



**Sarah Eitzinger**  
Buchhaltung, Rechnungswesen  
DW: 910  
buchhaltung@elmag.at



## AUS 2 → MACH 3

Schon immer überzeugen ELMAG-Produkte durch ihre überdurchschnittliche Qualität.  
Diese garantieren wir Ihnen standardmäßig für 2 Jahre.

Erweitern Sie diese Garantie kostenlos um ein weiteres Jahr (gesamt 3 Jahre)  
durch Online-Registrierung innerhalb von 3 Monaten ab dem Kauf.

Nähere Informationen bzw. Garantiebedingungen finden Sie unter:  
[www.elmag.at/3jahre](http://www.elmag.at/3jahre)



**DRUCKLUFTTECHNOLOGIE**

Kompressor Serie EUROAIR	16	Strahlgeräte Schutzmaske RC4	139
Kompressor Serie MEISTER	18	Feinstaub-Filterschrank PAL-6AF / PAL-7AF	140
Kompressor Serie MEISTER verzinkt	18	Autom. Schlauchaufroller ELMAG 805/8 FLEX	156
Kondensataufbereiter QWIK-PURE 10	75	Autom. Kabelaufroller für E-Autos EV4162T	167
Druckluftrohre & Steckverbinder „SharkBite“	84		

**SCHWEISSTECHNOLOGIE**

P3S 1825M 2L / ECO SET	238	WSG 4   WSG 5   TIG-PEN V2   Klemmhalter	284
M3S	240	FILTER MASTER XL	290
SD 1635M PFC/MV   SD 2035M PFC/MV	253	MAXI FIL CLEAN	291
SD 2560T   SD 4060T CEL	255	ERG 500   ERG 1000   ERG 1600   ERG 2500	297
DD 2050M P/PFC/MC   DD 2560T P	262	Zubehör & Elektrolyte	299
AD 2060M P/PFC/MV	264	HDi 225K400 TC	312
AD 2540T P	266	SB 6K400 TC	314
WIN TIG AC/DC 230 M ECO-SET-W	272	PANORAMAXX Laser Schweißhelme	330
WIG Schlauchpakete	276	Massekabel 5m	337
HIGH PERFORMANCE FRK STYLE-Set	280		

**METALLBEARBEITUNG**

Getriebebohrmaschinen 5/60 SGA Touch	378	Metall-Bandsägemaschinen Serie CY	516
CNC-Bearbeitungszentrum S 1500	414	Bandsägevollautomaten NC Vario	521
CNC-Drehmaschine 360/140	436	BOMAR PROFICUT 275.230 DG	524
Motorische Schwenkbiegemaschinen Serie DUO	461	Rollbahnen	542
Servohydraulische Abkantpresse CNC-SAP	464	PROFI-Doppelschleifmaschine DS150TS	546
Hydraulische Ausklinkmaschine EKN 6 V	492	Kombi-Schleifmaschine KSM 100/150 BTS	547
Hydraulische Werkstattpressen PREMIUM WPMVA	493	Flächenschleifmaschine HSG 400/1000 ALV	556
Metall-Bandsägemaschinen Serie HY	514		

**STEINTRENNTÉCHNIK**

Profi-Ziegelschneidmaschine ZSM-L 890/700	640	Hochfrequenz-Flaschenrüttler HFFR 38/5	654
Profi-Ziegelschneidmaschine ZSM-XL 890/700	640	Hochfrequenz-Flaschenrüttler HFFR 50/5	654
Rüttelplatte reversierbar RPD40-60	649	Hochfrequenz-Flaschenrüttler HFFR 59/5	654
Stampfer TCB-65	650	Mixer MIXIT	658

**WERKSTATTTECHNIK**

Hochhubwagen HHW 1025	691	Getriebeheber	697
Scheren-Hubtischwagen	692	Maschineneheber mit Hubklaue	697
Transportrollen	692	Rengierwagenheber	698
Transportfahrwerke mit Zugdeichsel	694	Werkstattkran	700
Unterstellböcke	694	Rollbrett & fahrbarer Arbeitsstuhl	701
Blechgreifer mit Schwenköse	695	GYSFLASH Inverterladegeräte	709
Stahlwinde	695	AIR-BAT 2   4 in 1 Energiestation	710
Stempelwagenheber	696	START BOOSTER UK 8500/C10	712

**STROMERZEUGER**

Tragbare Powerstations ENERGY 600 - 2400	726	Containeraggregat Serie INDUSTRIAL PREMIUM	768
Inverter-Stromerzeuger SEBSS 3000Wi	728	Serie SEDSS INDUSTRIAL PREMIUM - Stage 5	770
Dieselstromerzeuger BASIC SED 13500WDE-AVR	740		



**DRUCKLUFTTECHNOLOGIE**

(Seite 10-211)



DRUCKLUFTTECHNOLOGIE

**SCHWEISSTECHNOLOGIE**

(Seite 212-361)



SCHWEISSTECHNOLOGIE

**METALLBEARBEITUNG**

(Seite 362-631)



METALLBEARBEITUNG

**STEINTRENNTÉCHNIK**

(Seite 632-671)



STEINTRENNTÉCHNIK

**WERKSTATTECHNIK**

(Seite 672-715)



WERKSTATTECHNIK

**STROMERZEUGER**

(Seite 716-812)



STROMERZEUGER

**DRUCKLUFTECHNOLOGIE  
ENERGIEVERTEILUNG  
DL-WERKZEUGE**



**WIR ZEIGEN  
KOMPETENZ  
FÜR DRUCKLUFTECHNOLOGIE**

# DRUCKLUFTTECHNOLOGIE



DW: 301  
druckluft@elmag.at

Christoph Siegetsleitner, Thomas Zwinger

## Drucklufttechnologie, Energieverteilung, DL-Werkzeuge

### ■ Drucklufttechnologie

Der universelle Einsatz von Druckluft für Produktionsprozesse ist eine wirtschaftlich und technisch interessante Lösung. Druckluftsysteme ermöglichen eine enorme Nutzungsvielfalt.

Das ELMAG® Druckluft-Programm bietet dem professionellen Anwender in Handwerk, Gewerbe und Industrie ein breites Spektrum an Druckluftherzeugern und perfekt abgestimmten Systemkomponenten für

- Kolben- & Schraubenkompressoren
- Druckluft Aufbereitung & -Speicherung
- Verteilung & Zubehör
- Granulatstrahlen

Maschinen und Geräte sind ausgesuchte und geprüfte Qualitätsprodukte nach europäischen Richtlinien. Das zugrunde liegende ELMAG-Qualitätsmanagement ist von TÜV AUSTRIA nach EN ISO 9001:2015 zertifiziert (Zert. Nr. 20 1001 51450128).

### ■ Energieverteilung

„Heute schon gestolpert?“ ELMAG® bietet ein umfangreiches Programm an Schlauch- & Kabelaufrollern um genau dieses Szenario zu vermeiden. Für nahezu jedes Medium sind automatische Aufroller erhältlich.

Ein wichtiger Beitrag für den Unfallschutz: blitzschnelles Ab- & Aufrollen, so verbessert sich die Funktionalität und Sicherheit und die Schläuche bzw. Kabel werden gegen Abnutzung und Bruch geschützt.

### ■ Druckluft-Werkzeuge - die sichersten Werkzeuge mit Antrieb!

Druckluftwerkzeuge sind sehr effizient und zuverlässig und besitzen eine lange Lebensdauer. 100 % Einschaltdauer und belastbar, egal in welcher Umgebung. ELMAG®-Qualitätsklassen:

INDUSTRIE: ★ ★ ★    PROFI: ★ ★    SEMI-PROFI: ★

Lackierte Modelle    Verzinkte Modelle



gegen Durchrostung



gegen Durchrostung

## Das richtige Kompressorsystem - Leitfaden zur Auswahl

Zur Auswahl des richtigen Kompressortyps und der dazugehörigen Anlagenelemente müssen wir bestimmte Dinge wissen oder herausfinden. Eine genaue Beurteilung der tatsächlichen Anforderungen gewährleistet, dass das gewählte System mit Blick auf Kapazität und Budget optimal genutzt wird.

### 1 Verbrauch

#### Welche Menge an Druckluft wird für die Aufgabe benötigt?

Der Druckluftverbrauch lässt sich anhand von Erfahrungen aus der Vergangenheit abschätzen. Diese Methode ist unsicher und verlangt viel Erfahrung. Eine weitere Möglichkeit ist das Messen der Leistungsaufnahme der vorhandenen Kompressoren. Diese Vorgehensweise eignet sich gut für Erweiterung eines Systems. Eine dritte Methode ist das Messen des Druckluftverbrauchs der angeschlossenen Maschinen und Werkzeuge. Für ein genaues Ergebnis sollte die Betriebsdauer und der Arbeitszyklus beim Verbrauch in der Beurteilung berücksichtigt werden.

### 2 Luftqualität

#### Welcher Feuchtigkeitsgehalt, welcher Öl- und Partikelgehalt ist erforderlich?

Der Verwendungszweck der Druckluft entscheidet, welche Mengen an Partikeln, Öl- und Wasserrückständen zulässig sind. In der ISO 8573-1 wird in drei Klassen kategorisiert: Partikel, Wasser, Öl. Reinheitsklassen von 0-6 sind jeweils möglich.

### 3 Betriebszyklus

#### In welchem Betriebszyklus wird die Druckluft verwendet?

Wird rund um die Uhr ständig Druckluft gebraucht? Schwankt der Verbrauch im Laufe des Arbeitstags? Brauchen spezielle Geräte kurzzeitig einen starken Ausstoß von Druckluft?

### 4 Betriebsdruck

#### Welchen Betriebsdruck brauchen die Maschinen?

Der Kompressor wird auf das Gerät abgestimmt, das den höchsten Betriebsdruck braucht. Druckluftwerkzeuge in der Industrie sind oft für einen Betriebsdruck von 6 bar ausgelegt. Der Kompressor erzeugt normalerweise einen etwas höheren Druck, um den Druckabfall in Drucklufttrocknern, -filtern und -leitungen auszugleichen. Der maximale Betriebsdruck eines Kompressors kann nicht als Betriebsdruck angesehen werden.

### 5 Ansaugleistung

**Die Ansaugleistung** (Hubvolumen) ist eine branchenübliche aber ungenaue Definition der Kompressorleistung. Man versteht darunter das Produkt aus Hubvolumen x Drehzahl. Die Menge wird üblicherweise in l/min angegeben.

### 6 Effektive Liefermenge

Unter **effektiver Liefermenge** versteht man die tatsächlich verfügbare Luftmenge, angegeben in l/min, die entsprechend einer gültigen Norm gemessen wurde. Da bei allen Verdichtern die Liefermenge bei verschiedenen Enddrücken entsprechend unterschiedlich ist, gehören zur Liefermengenangabe die Höhe des Betriebsüberdruckes, bei welchem die Mengemessung durchgeführt wurde, sowie die Angabe der entsprechenden Norm. Bei Kleinkompressoren ist das meistens nach VDMA, gemessen bei einem Gegendruck, der je nach Ausschalttdruck bei 6, 8 oder 12 bar gemessen wird. Bei Schraubenkompressoren wird üblicherweise gemäß ISO 1217 Ed. 4 2009 gemessen.

## Empfehlungen zur Auswahl des Kompressorsystems

#### Druckluftbedarf

**Diskontinuierlicher Betrieb:**  
(Einschichtbetrieb, max. 4 Stunden/Tag)  
Druckluftmenge 50-800 l/min  
Betriebsdruck 1-8 bar

Betriebsdruck 7-30 bar



#### Kompressor

Einstufiger oder mehrstufiger  
Kolbenkompressor mit Druckluftbehälter

Mehrstufiger Kolbenkompressor mit  
Druckluftbehälter

#### Druckluftbedarf

**Einschichtbetrieb (ab 4 Std./Tag)  
& Dauerbetrieb:**  
Druckluftmenge 100 l/min und mehr  
Betriebsdruck 5-13 bar



#### Kompressor

Schraubenkompressor mit Druckluftbehälter

## Inhalt

<b>EINLEITUNG</b>	<b>12</b>	<b>DRUCKLUFTZUBEHÖR</b>	<b>116</b>
<b>KOLBENKOMPRESSOREN</b>	<b>14</b>	Druckluftsets - Blas-, Sprüh-, Waschpistolen	116
WERKER - BOY	14	DL-Fettpressen, Unterboden- & Hohlräumsschutzpistole	117
EUROAIR - WHISPER	15	Kitt- & Dichtungspistolen / Farbspritzpistolen	117
MEISTER	18	Druckschalter, Ventile, etc.	122
ESPRIT / LEONARDO / SUPERFOX „ölfrei“	21	Reifenfüllgeräte / -automaten / Tragbare Standfüllmesser	123
BOY „ölfrei“	22	JWL Blas-, Sprüh-, Sandstrahl- und Karosseriepistolen	127
TIGER	23	Dosierbare Blaspistolen & Düsen	133
AIRBRUSH - SILVERSTONE & EXTREME 12/24 V „ölfrei“	24	<b>GRANULATSTRAHLEN</b>	<b>138</b>
DENTALKOMPRESSOREN	26	CB Serie - Schutzausrüstung	138
PROFI-LINE „ölfrei“	28	Strahlkabinen PAL & SB	140
INDUSTRIE-LINE „ölfrei“	30	Zubehör für Druckstrahlgeräte & Strahlkabinen	143
PROFI-LINE	32	Granulatstrahlpistolen & Zubehör	145
PROFI-LINE SILENT	36	Strahlgranulat	146
PROFI-LINE SILENT inkl. Kältetrockner	39	<b>TROCKENEISSTRAHLEN</b>	<b>148</b>
BENZ TIGER/EXTREME/PROFI-LINE / DIESEL	40	DRY ICE 2	149
ROTAIR Motorkompressoren	42	IBL 3000	150
PAL Palettenaggregate / Kompressoraggregate	44	<b>AUTOMATISCHE SCHLAUCHAUFROLLER</b>	<b>152</b>
<b>DRUCKLUFTKESSEL</b>	<b>46</b>	Rücklaufbremse SLOW MOTION	152
EURO CE Druckluftkessel (auch „verzinkt“)	46	ROLL AIR / ROLL HD, 10-200 bar	153
<b>SCHRAUBENKOMPRESSOREN</b>	<b>48</b>	ROLL AIR GENIUS & EXTRA	157
MSM 2,2 - 7,5	50	<b>AUTOMATISCHE KABELAUFROLLER, 230 &amp; 400 VOLT</b>	<b>158</b>
MSM MAXI	52	ROLL ELECTRIC	159
MSA	54	PRC/7000/1400/1700	162
MSM 16 - 30	56	<b>AUTOMATISCHE SPEZIAL-AUFROLLER</b>	<b>165</b>
RMA IVR (drehzahl geregelt)	58	Automatische Aufroller mit Absperrband	165
RMB (IVR drehzahl geregelt)	60	Automatische Aufroller für Luft & Strom	166
<b>KÄLTE- &amp; ADSORPTIONSTROCKNER</b>	<b>64</b>	Kabelaufroller für Batterieladung & E-Autos	167
MDX / ADS	64	Kabelaufroller DATAFLUX	168
<b>DRUCKLUFTFILTER &amp; ZYKLONABSCHIEDER</b>	<b>68</b>	Kabelaufroller für Erdung	170
Vorfilter / Feinfilter / Aktivkohlefilter / Zyklonabscheider	68	Energie-Hängeverteiler / LED-Beleuchtungs-Aufroller	171
<b>KONDENSATABLEITER &amp; KONDENSATAUFBEREITER</b>	<b>71</b>	<b>AUTOMATISCHE WASSERSCHLAUCHAUFROLLER</b>	<b>172</b>
ZKA / AKA / BEKOMAT / AIRSAVER / SEP premium / ÖWAMAT / QWIK-PURE	71	ROLL WATER	172
<b>KOMPONENTEN FÜR DL-SYSTEME</b>	<b>76</b>	<b>AUTOMATISCHE SCHLAUCH- &amp; KABELAUFROLLER</b>	<b>173</b>
Messing-Fittings	76	EUROREEL / EURODRUM	173
Messingkupplungen DN 7,2 bzw. DN 5	77	<b>INDUSTRIE SCHLAUCHAUFROLLER</b>	<b>175</b>
Stahlkupplungen JWL Serie 520 DN 7,8	78	Zubehöre (Speed Control, Lagenspulautomatik)	178
Sicherheitskupplungen DN 7,4	79	ABS-Modelle: Druckluft, Wasser, 20-200 bar	180
Edelstahlkupplungen JWL Serie 540 - DN 7,8	80	Stahl/Edelstahl: Druckluft, Wasser, 20-200 bar	182
Super Flow-Kupplungen DN 10	81	Edelstahl/Hygiene: Druckluft, Wasser, 10-200 bar	187
Druckluftrohre / Steckverbindungen	82	Stahl: Öle, Fette, Diesel, Kerosin, AD blue, 10-400 bar	193
Druckluftschläuche / Spiralschlauch-Sets	86	Stahl: Sauerstoff, Azetylen, Gase, 20 bar	197
Wartungsgeräte / Druckminderer / Manometer	88	Stahl: 2-facher Ein-/Ausgang, 20-400 bar	199
<b>DRUCKLUFTWERKZEUGE</b>	<b>90</b>	Geschlossene Modelle, 20 bar	200
Schlagschrauber	90	Manuelle Schlauchaufroller, 10-200 bar	202
Ratschenschrauber	96	Motor-Aufroller Serie 700	204
Stabschleifer & Gravierstifte	97	Waschpistolen	209
Schleif- und Trennwerkzeuge	100	<b>BLISTERVERPACKUNGEN (SB)</b>	<b>210</b>
Drehschrauber / Blechbearbeitung	103	Blisterverpackungen (SB)	210
Bohrmaschinen	105	<b>Modellbezeichnung für Kompressoren</b>	
Bürst- & Reinigungswerkzeuge	106	Type	
Polierwerkzeuge	107	Ansaug-Nennleistung	
Meißel- / Nadelentroster / Abbruchhämmer	108	Betriebsdruck, max.	
Zubehör & Federzug-Balancer	112	Kesselinhalt	
Kitt- und Dichtungspistolen	115	W - Wechselstrom 230 V	
		D - Drehstrom 400 V	

**PL 840/10/270 D**

**WERKER | BOY**

Mit den häufig eingesetzten, kompakten Universalkompressoren EUROAIR, WERKER und BOY bietet ELMAG® dem ambitionierten Heimwerker und dem Professionisten in Handwerk und Gewerbe eine Auswahl an leicht transportablen, handlichen Druckluftherzeugern. Die direkt angetriebenen Aggregate, 1-Zylinder bei WERKER 275 & BOY 280 bzw. 2-Zylinder bei WERKER 365, sind auf fahrbaren Kesseln aufgesetzt und daher ideale Geräte zum Mitnehmen für kleine Arbeiten auf der Baustelle. Die Verdichtung erfolgt mittels eines Präzisions-Hochleistungskolbens in einem massiven Gusszylinder - bei hoher Beanspruchung Voraussetzung für eine lange Lebensdauer des Kompressors.

**10 bar**  
**115 - 135 l/min**



**BOY 280/10/16 W**



**WERKER 275/10/50 W**



**WERKER 365/10/50 W**



Massiver Gusszylinder, große Kühlflächen

**WERKER | BOY:**

- „Plug-and-play“-Ausstattung mit Schnellanschlusskupplung
- Druckschalter für automatischen Ein-/Ausschaltbetrieb
- Behälterdruck- und Systemdruckmanometer
- Druckminderer für stufenlose Druckregulierung
- Sicherheitsventil
- Rückschlagventil
- Großer Speicherbehälter mit 50 bzw. 16 Litern
- 2 Gummipuffer für hohe Stabilität
- Betriebsdruck bis zu 10 bar

Modelle	Effektive Liefermenge l/min	Ansaugleistung l/min	Betriebsdruck max. bar	Ölgeschm. ●	Behältervolumen l	Elektromotor			Schalldruckpegel (4 m) dB(A)	Drehzahl U/min	Abmessungen				Bestellnummer	UVP in € exkl. MwSt.
						Nennleistung kW	PS	Spannung/ Frequenz V/Hz			l	b	h	Gew. kg		
<b>WERKER 275/10/50 W</b>	115	275	10	●	50	1,8	2,5	230/50	77	2.850	75	42	69	35	<b>10014</b>	<b>279,00</b>
<b>WERKER 365/10/50 W</b>	135	365	10	●	50	2,2	3	230/50	78	2.850	79	38	75	47	<b>10099</b>	<b>359,00</b>
<b>BOY 280/10/16 W</b>	120	280	10	●	16	1,8	2,5	230/50	77	2.850	46	45	78	24	<b>10016</b>	<b>269,00</b>

**TECH-INFO**

**Liefermenge - Behältervolumen - Ein-/Ausschaltintervalle**

Das Behältervolumen entscheidet über Ein- und Ausschaltintervalle und sollte in einem angemessenen Verhältnis zum erwarteten Druckluftverbrauch stehen. Für Anwendungen mit größerem Verbrauch, wie z.B. dem Lackieren, sollte auf eine ausreichende Liefermenge und Behältergröße geachtet werden.

## EUROAIR MINI | EUROAIR 220 | WHISPER 110



### EUROAIR MINI 200/8/6 W

- Hochwertiger Heimwerkerkompressor
- Ölfreies 1-Zylinderaggregat
- Tragbar, leicht und handlich
- Serienmäßig inkl. Druckschalter, Druckregler mit Manometer und Schnellkupplung



### EUROAIR 220/8/24 W

- Hochwertiger Heimwerkerkompressor
- Geöltes 1-Zylinderaggregat
- Gusszylinder
- Fahrbar, leicht und handlich
- Serienmäßig inkl. Druckschalter, Druckregler mit Manometer und Schnellkupplung



### WHISPER 110/8/8 W

- Sehr leise - 56 dB(A)
- Hochwertiger Heimwerkerkompressor
- Ölfreies 2-Zylinderaggregat mit geringer Drehzahl
- Tragbar, leicht und handlich
- Serienmäßig inkl. Druckschalter, Druckregler mit Manometer und 2 Schnellkupplungen



Modelle	Effektive Liefermenge l/min	Ansaugleistung l/min	Betriebsdruck max. bar	Ölgeschm. / geschm.	Behältervolumen l	Elektromotor			Schalldruckpegel (4 m) dB(A)	Drehzahl Verdichter Upm	Abmessungen				Bestellnummer	UVP in € exkl. MwSt.
						Nennleistung kW	Spannung/ Frequenz V/Hz	Gew.			l	b	h	kg		
EUROAIR MINI 200/8/6 W	100	193	8	-	6	1,5	2	230/50	75	2.850	45	19	51	16	10008	172,00
EUROAIR 220/8/24 W	122	222	8	●	24	1,5	2	230/50	77	2.850	56	32	59	25	10006	212,00
WHISPER 110/8/8 W	55	110	8	-	8	0,55	0,75	230/50	56	1.400	46	44	35	17	21217	225,00

TECH-INFO

#### Effektive Liefermenge bei ELMAG®:

Druckluftmenge in Litern pro Minute, die ein Kompressor tatsächlich zur Verfügung stellt, gemessen nach VDMA 4362 bei 80 % des Höchstdrucks.

#### Was bedeutet der Begriff Füllleistung?

Füllleistung ist eine nicht immer praxisgerechte Leistungsangabe. Gemessen wird dabei die Liefermenge, die der Kompressor bei einem Gegendruck von 0 bar bis zum Ausschaltdruck leistet. Da die Liefermenge bei einem Kolbenverdichter im untersten Druckbereich wesentlich höher ist als bei einem höheren Gegendruck, wird bei dieser Angabe die effektive Liefermenge verfälscht dargestellt. Interessant ist für den Verbraucher nur die Angabe der Liefermenge in dem Druckbereich, in dem der Kompressor vollautomatisch schaltet.

#### Effektive Liefermenge bei 8 bar (Annäherungswert) selbst ermitteln:

- Kompressor ausschalten und Behälter bis 7 bar entlüften.
- Kompressor einschalten und Zeit stoppen, die dieser benötigt, um Behälter von 7 auf 9 bar zu füllen.

**Behälterinhalt x 2 bar x 60  
gestoppte Zeit**

**NEUHEIT!**

**Serie EUROAIR**



Technische Ästhetik im Detail: Gusszylinder mit Nachkühlung



Sehr gute Kühlleistung mit großem Lüfterrad



**10 bar**  
**215 - 315 l/min**

**EUROAIR 480/10/50 D**

**EUROAIR 340/10/50 W**

EUROAIR 340 und 480 Druckluftkompressoren von ELMAG® sind vorzügliche Einsteigermodelle der Profi-Klasse. Durch ihr hervorragendes Preis-/Leistungsverhältnis sind sie auch für den anspruchsvollen Heimwerker geeignet.

Diese kraftvollen Geräte mit Wechsel- oder Drehstrommotor, Keilriemenantrieb, Gusszylinder, Präzisions-Hochleistungskolben, großem Lüfterrad und Nachkühler aus Aluminium-Druckguss liefern auch für längere Powereinsätze ausreichend Druckluft. Auch für kleine Lackierarbeiten oder DL-Schlagschrauber sind stets ausreichend Druckluftreserven vorhanden.

Die geringen Aggregat-Drehzahlen von NUR 1.100 bis max. 1.570 UpM sorgen für hohe Einschaltdauer, lange Lebensdauer und Laufruhe. Große Leistung - kleiner Preis: EUROAIR!

**EUROAIR:**

- „Plug-and-play“-Ausstattung mit zwei Schnellanschlusskupplungen
- CONDOR Druckschalter für automatischen Ein-/Ausschaltbetrieb
- Motorschutzschalter
- Behälter- und Systemdruckmanometer
- Filterdruckminderer mit Schauglas
- Sicherheitsventil
- Rückschlagventil
- Kugelhahn für Kondensatablass

**TECH-INFO**

**Ansaugleistung**

Die Ansaugleistung wird aus dem Zylindervolumen und der Drehzahl des Verdichters errechnet.

Entscheidend für die Auswahl eines Druckluftkompressors ist jedoch die effektive Liefermenge.

Modelle	Effektive Liefermenge l/min	Ansaugleistung l/min	Betriebsdruck max. bar	Ölgeschm. / Behältervolumen l	Elektromotor				Schalldruckpegel (4 m) dB(A)	Drehzahl Verdichter UpM	Abmessungen				Bestellnummer	UVP in € exkl. MwSt.
					Nennleistung		Spannung/ Frequenz	Gew.			l	b	h			
					kW	PS								V/Hz		
EUROAIR 340/10/50 W	215	330	10	● 50	2,2	3	230/50	76	1.570	84	40	71	53	10252	735,00	
EUROAIR 340/10/50 D	215	330	10	● 50	2,2	3	400/50	76	1.570	84	40	71	51	10253	770,00	
EUROAIR 480/10/50 W	315	470	10	● 50	2,2	3	230/50	77	1.100	84	40	76	53	10254	790,00	
EUROAIR 480/10/50 D	315	470	10	● 50	2,2	3	400/50	77	1.100	84	40	76	55	10255	860,00	

Liefermenge nach VDMA 4362, gemessen bei 80 % des Höchstdrucks



## EUROAIR 480/10/50 D

- Einstufiger Zweizylinderkompressor mit 400 Volt Motor
- 50 Liter Behältervolumen
- Aggregatdrehzahl NUR 1.100 UpM



### Kolbenkompressortechnik

Ein Kolbenkompressor besteht aus einem oder mehreren Zylindern mit Kolben, angetrieben von einem Motor. Die Luft wird in den Zylinder gesaugt und in einem oder mehreren Schritten auf den Betriebsdruck verdichtet. Nach dem Verdichten strömt die Druckluft durch den Nachkühler zum Druckluftbehälter.

### Ölgeschmiert oder ölfrei verdichtend?

Die Zylinder, Kolben und Kurbeln eines ölgeschmierten Kompressors werden mit Öl geschmiert, das im Kompressor umläuft. Die Druckluft eines ölgeschmierten Kolbenkompressors enthält eine gewisse Menge Restöl, normalerweise 10-15 mg/m<sup>3</sup>. Die meisten Ausführungen ölfrei verdichtender Kolbenkompressoren haben dauergeschmierte Lager. Die Kolben haben fettfreie Kolbenringe, meist aus Teflon oder Kohlefasern. Bei diesem Kompressortyp ist ein Austausch von Lagern und Kolbenringen normalerweise häufiger erforderlich als bei ölgeschmierten Ausführungen. Dafür ist die Druckluft allerdings frei von Ölrückständen.

### Einsatzbereiche

Kolbenkompressoren eignen sich vor allem für einen geringeren Druckluftbedarf: einstufige Kompressoren für Drücke bis ca. 8-10 bar, mehrstufige Ausführungen können bis zu 30 bar liefern. Die Nutzung sollte nur zeitweilig erfolgen. Die Auslastung eines luftgekühlten Kolbenkompressors darf 60 % nicht überschreiten. Nach 2 Minuten verdichten muss der Kompressor mindestens 1,5 Minuten ruhen. Die gesamte Verdichtungszeit pro Tag sollte auf höchstens ca. 4 Stunden beschränkt bleiben.

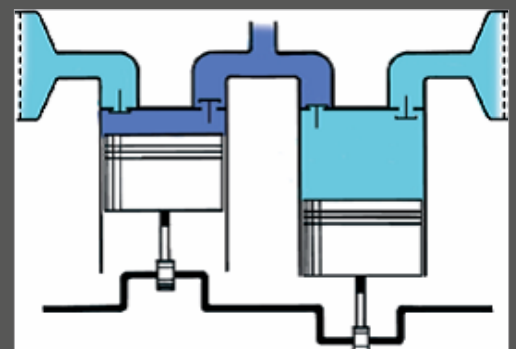

Serie MEISTER (-Z)



MEISTER 620/10/90 D

- Laufruhiges Zweizylinder-Blockaggregat mit zwei Verdichtungsstufen, Zwischen- & Nachkühler
- Optimaler Kompressor für - rotierende/schlagende Druckluftwerkzeuge - den Einsatz von großen Lackier- oder Sandstrahlpistolen



MEISTER-Modelle:

- Betriebssicherheit durch Keilriemenantrieb
- „Plug-and-play“-Ausstattung mit zwei Schnellanschlusskupplungen
- CONDOR Druckschalter für automatischen Ein-/Ausschaltbetrieb
- Motorschutzschalter
- Behälter- und Systemdruckmanometer
- Filterdruckminderer mit Schauglas
- Sicherheitsventil
- Rückschlagventil
- Vollgummi-Räder
- Kugelhahn für Kondensatablass
- Lenkrollen mit Bremse

10 bar  
315 - 389 l/min

Die bewährte ELMAG® MEISTER-Klasse:

Perfektion in Technik, Funktion und Design, hohe Verarbeitungsqualität bis ins kleinste Detail, robust, verlässlich und langlebig - nicht umsonst sind die MEISTER-Zweizylinder-Druckluftkompressoren in vielen Gewerbe- und Handwerksbetrieben vorzufinden.

Sie sind die erste Wahl, wenn es um den flexiblen, innerbetrieblichen Einsatz von Druckluft für unterschiedliche handwerkliche Tätigkeiten oder um den kraftvollen Dauereinsatz auf Baustellen geht.

Für Anwendungen mit großem Druckluftbedarf, wie beispielsweise dem Lackieren von großen Flächen oder Sandstrahlen wird ein Behältervolumen von mindestens 90 Liter empfohlen.



Lange Lebensdauer der MEISTER-Modelle durch robuste Ventilplatten mit Zungenventilen aus Chrom-, Nickel- und Molybdän-Stahl

Modelle mit innen und außen feuerverzinktem Kessel mit erhöhtem Korrosionsschutz

Modelle	Effektive Liefermenge l/min	Ansaugleistung l/min	Betriebsdruck max. bar	Ölgeschm. Ölgeschm.	Behältervolumen l	Elektromotor				Schalldruckpegel (4 m) dB(A)	Drehzahl Verdichter UpM	Abmessungen				Bestellnummer	UVP in € exkl. MwSt.
						Nennleistung kW	PS	Spannung/ Frequenz V/Hz	Gew. kg			l	b	h			
MEISTER-Z 480/10/50 W	315	480	10	●	50	2,2	3	230/50	77	1.100	84	40	81	55	10260	935,00	
MEISTER 520/10/50 D	315	480	10	●	50	2,2	3	400/50	77	1.100	84	40	81	57	10230	895,00	
MEISTER-Z 520/10/50 D	315	480	10	●	50	2,2	3	400/50	77	1.100	84	40	81	57	10261	999,00	
MEISTER 520/10/90 D	315	480	10	●	90	2,2	3	400/50	77	1.100	102	48	88	71	10231	955,00	
MEISTER 620/10/90 D	389	549	10	●	90	3	4	400/50	77	1.480	102	48	100	77	10232	1.220,00	
MEISTER-Z 620/10/90 D	389	549	10	●	90	3	4	400/50	77	1.480	102	48	100	78	10262	1.335,00	

Liefermenge nach VDMA 4362, gemessen bei 80 % des Höchstdrucks

## MEISTER(-Z) 620/10/90 D

- Kraftvoller, zweistufiger Zweizylinderkompressor für den professionellen Anwender
- Große Pufferreserve, 90 Liter Behältervolumen
- DER TOP-Seller bei ELMAG®

Verzinkte Modelle



gegen Durchrostung

**NEUHEIT!**

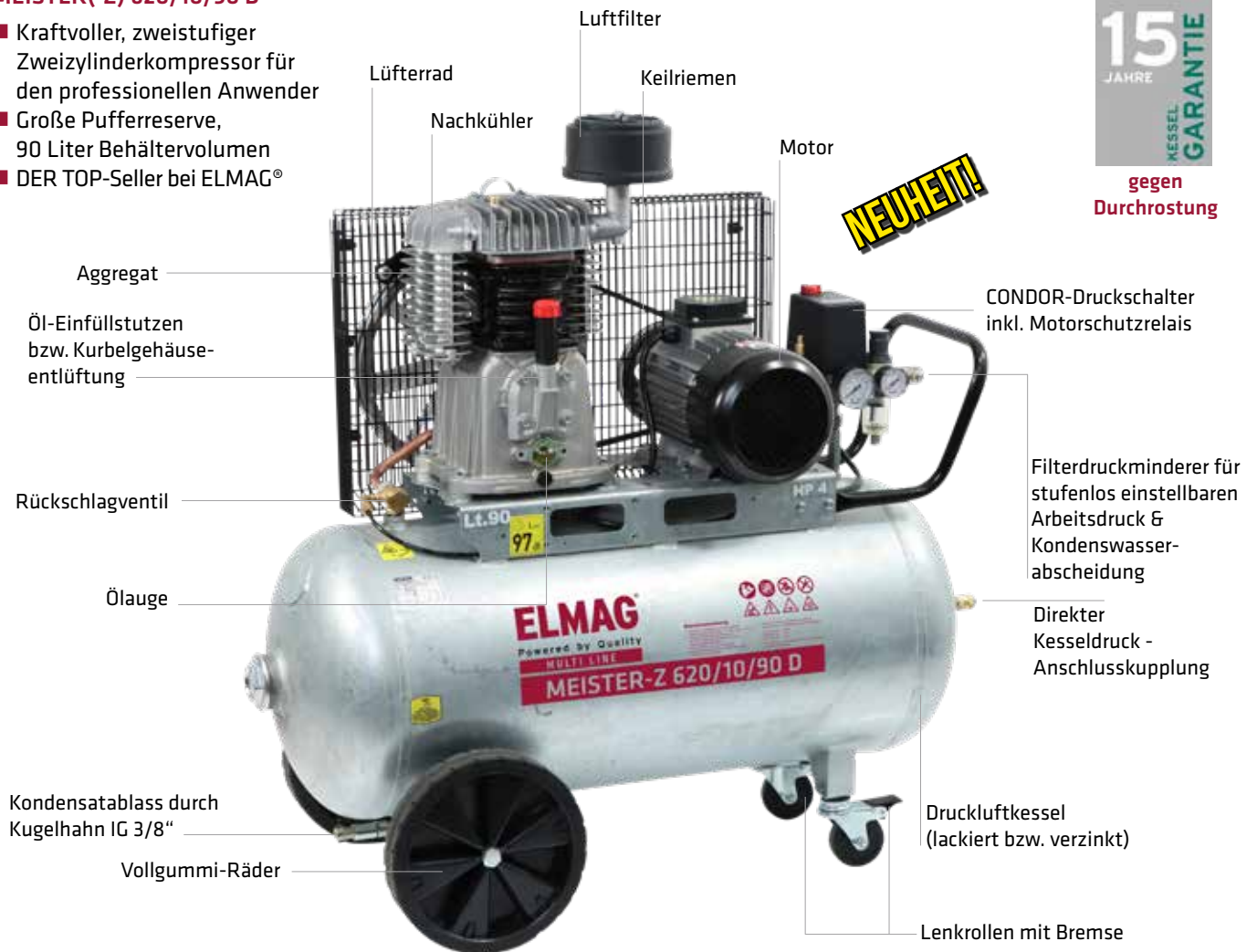

### Konsole/Halterung für Montage von Schlauchaufrollern

Passend für ELMAG®-Kompressoren Profi-Line 600, MEISTER 620, MEISTER 710 mit 90 bzw. 200 Liter Behältervolumen.  
Bestellnr. 42163  
UVP in € exkl. MwSt. 44,00

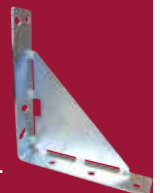

### Querschnitt eines Zweizylinder-Blockaggregates mit zwei Verdichterstufen:

- Verwendung: MEISTER 620 und MEISTER 710
- Zwischen den Stufen wird die Druckluft gekühlt - dadurch verbesserte Effizienz!
- Höherer Druck als mit einem einstufigen Aggregat möglich

Serie MEISTER



MEISTER 710/10/90 D & 710/10/200 D

- Laufruhiges Zweizylinder-Blockaggregat mit zwei Verdichtungsstufen, Zwischen- & Nachkühler
- Optimaler Kompressor für
  - rotierende/schlagende Druckluftwerkzeuge
  - den Einsatz von großen Lackier- oder Sandstrahlpistolen

**10 bar**  
**490 - 578 l/min**



MEISTER 850/10/100 D

MEISTER 850/10/100 D & 850/10/200 D

- Neues Kompressormodell mit Gußzylinder
- Zweistufig verdichtendes Zweizylinderaggregat
- Zwischen- & Nachkühler aus Alu-Druckguß
- Geringe Aggregatdrehzahl für hohe Einschalt- & Lebensdauer
- Werkstattkompressor für gewerbliche Anwendungen
- **Kessel innen beschichtet (verbesserter Korrosionsschutz)**

**MEISTER-Modelle:**

- Betriebssicherheit durch Keilriemenantrieb
- „Plug-and-play“-Ausstattung mit zwei Schnellanschlusskupplungen
- CONDOR Druckschalter für automatischen Ein-/Ausschaltbetrieb
- Motorschutzschalter
- Behälter- und Systemdruckmanometer
- Filterdruckminderer mit Schauglas
- Sicherheitsventil
- Rückschlagventil
- Vollgummi-Räder
- Kugelhahn für Kondensatablass
- Lenkrollen mit Bremse

Modelle	Effektive Liefermenge l/min	Ansaugleistung l/min	Betriebsdruck max. bar	Ölgeschmiert ●	Behältervolumen l	Elektromotor				Schalldruckpegel (4 m) dB(A)	Drehzahl Verdichter UpM	Abmessungen				Bestellnummer	UVP in € exkl. MwSt.
						Nennleistung		Spannung/ Frequenz V/Hz	l			b	h	Gew. kg			
						kW	PS										
MEISTER 710/10/90 D	490	670	10	●	90	4,0	5,5	400/50	77	1.370	102	50	104	87	10233	1.550,00	
MEISTER 710/10/200 D	490	670	10	●	200	4,0	5,5	400/50	77	1.370	145	58	118	117	10234	1.760,00	
MEISTER-Z 710/10/200 D	490	670	10	●	200	4,0	5,5	400/50	77	1.370	145	58	118	119	10263	1.899,00	
MEISTER 850/10/100 D	578	827	10	●	100	5,5	7,5	400/50	76	1.200	113	54	118	120	10035	1.895,00	
MEISTER 850/10/200 D	578	827	10	●	200	5,5	7,5	400/50	76	1.200	150	60	128	155	10036	2.200,00	

Liefermenge nach VDMA 4362, gemessen bei 80 % des Höchstdrucks

## Serie ESPRIT | LEONARDO | SUPERFOX - ölfrei

Für verschiedene professionelle Druckluftanwendungen kann sehr saubere, ölfreie Druckluft erwünscht oder erforderlich sein - so etwa beim Farbauftrag von speziellen Farbpigmenten, bei medizinischen Anwendungen, bei der Produktion von Backwaren oder anderen Lebensmitteln.

Die direkt angetriebenen, 100% ölfreien Kompressoren ESPRIT, LEONARDO und SUPERFOX wurden speziell für diesen Zweck entwickelt und sind besonders robust und hochwertig ausgeführt. Durch die geringen Aggregatdrehzahlen sind die Geräte auch sehr geräuscharm.

### ESPRIT 3T 60/4

Kompaktgerät (ca 13 kg) mit einem robusten Schutzrahmen, als Druckausgleichsbehälter mit 3 Liter Fassungsvermögen. Ein handlicher Kompressor, ideal für Montagearbeiten, für kleine Druckluftarbeiten, für Hobby, Handwerk und Baustelle.

Langsamläufer: 2-Zylinderaggregat mit nur 1400 U/min, dadurch extrem leise.



### LEONARDO 110/10/6 W

Spezialkompressor mit geringer Drehzahl, daher sehr hohe Laufruhe NUR 59 dB(A). Kompakt & tragbar - daher ideal für mobile Einsätze mit geringem Luftbedarf.



**8 - 15 bar**  
**45 - 120 l/min**

### ESPRIT, ECU & SUPERFOX:

- „Plug-and-play“-Schnellanschlusskupplung
- Druckschalter für automatischen Ein-/Ausschaltbetrieb
- Manometer für Behälterdruck
- Manometer für Systemdruck
- Druckminderventil für stufenlose Druckregulierung
- Sicherheitsventil
- Rückschlagventil
- Alle Geräte sind leicht transportier- bzw. fahrbar



### SUPERFOX 240/10/5 W & 115/15/5 W

Kompaktgerät mit einem robusten Schutzrahmen, als Druckausgleichsbehälter mit 5 Liter Fassungsvermögen. Durch eine Liefermenge von 120 bzw. 50 Liter pro Minute ein handlicher Kompressor für leichte Druckluftarbeiten, ideal für Hobby, Handwerk und Baustelle. Langsamläufer: 2-Zylinderaggregat mit nur 1400 U/min.



### SUPERFOX 240/10/30 W

Ölfreier, kompakter Direktantrieb - großes Behältervolumen - einfacher Transport: Der SUPERFOX 240/10/30 ist eine flexibel einsetzbare Druckluftquelle für Produktionsabläufe, bei denen saubere, ölfreie Druckluft benötigt wird.

Langsamläufer: 2-Zylinderaggregat mit nur 1.400 U/min.

Modelle	Effektive Liefermenge l/min	Ansaugleistung l/min	Betriebsdruck max. bar	Behältervolumen l	Elektromotor		Schalldruckpegel (4 m) dB(A)	Drehzahl Verdichter UpM	Abmessungen				Bestellnummer	UVP in € exkl. MwSt.	
					Nennleistung kW	Spannung/ Frequenz V/Hz			l	b	h	Gew. kg			
															PS
ESPRIT 3T 60/4	45	105	10	3	0,5	0,7	230/50	52	1.400	45	24	28	13	21252	*458,00
LEONARDO 110/10/6 W	52	108	10	6	0,75	1,0	230/50	59	1.450	45	26	44	20	10302	529,00
SUPERFOX 240/10/5 W	120	240	10	5	1,1	1,5	230/50	72	1.400	53	31	40	23	21202	*676,00
SUPERFOX 115/15/5 W	50	115	15	5	1,1	1,5	230/50	72	1.400	53	31	40	23	21215	*768,00
SUPERFOX 240/10/30 W	120	240	10	30	1,1	1,5	230/50	72	1.400	70	30	60	31	21200	*745,00

Liefermenge nach VDMA 4362, gemessen bei 80 % des Höchstdrucks

\* = ELMAG-Spezialprogramm

## Serie BOY - ölfrei

Der Kompressor ist für den professionellen Baustelleneinsatz. Mobilität steht im Vordergrund.

Neue revolutionäre Kompressorreihe BOY 330/460 mit innovativem Design und entsprechend höchster technologischer Kriterien. Ideal für den Anwender, der bei der Ausübung seines Gewerbes höchste Zuverlässigkeit und Effizienz mit geringster Geräuschentwicklung verbinden muss.

**10 bar**  
**200 - 240 l/min**



BOY 460/10/20 W

- Ölfreie Spezial-Kompressoren mit innovativer Technik (daher auch liegend transportabel!)
- Nahezu wartungsfrei
- Höchste Zuverlässigkeit und Effizienz
- Praktischer Baustellen- und Handwerkskompressor mit geringem Gewicht
- Lufträder für flexiblen Einsatz
- Spezielles, bewährtes Ventilsystem - weitere Absenkung der Lufttemperatur
- Speziell entwickelte Zylinder für extrem langlebigen Betrieb
- Für Produktionsabläufe, bei denen saubere ölfreie Druckluft benötigt wird

### BOY 330/10/20 W

- Motor-/Aggregatdrehzahl NUR 1.350 UpM
- Dadurch enorme Einschaltdauer
- Extrem leise NUR 69 dB(A)
- Direkt angetriebenes 3-Zylinder-Aggregat

### BOY 460/10/20 W

- Schnellläufer - dadurch enorme Luftleistung



BOY 330/10/20 W

Inkl. CONDOR-Druckschalter, Filter-Druckminderer und 2 Sicherheits-Entlüftungskupplungen für Kesseldruck und reduzierten Druck



Kolbenring aus abriebfesten Material (PTFE) und Spezialkugellager



Kabelhaken für 5 m langes Anschlusskabel



Ventilplatte



Modelle	Effektive Liefermenge l/min	Ansaugleistung l/min	Betriebsdruck max. bar	Ölgeschmiert	Behältervolumen l	Elektromotor				Schalldruckpegel (4 m) dB(A)	Drehzahl Verdichter UpM	Abmessungen				Bestellnummer	UVP in € exkl. MwSt.
						Nennleistung kW	PS	Spannung/ Frequenz V/Hz	Gew.			l	b	h	cm		
BOY 330/10/20 W	200	332	10	-	20	2,2	3	230/50	69	1.350	47	47	87	37	21230	*1.199,00	
BOY 460/10/20 W	240	460	10	-	20	1,8	2,5	230/50	75	2.700	47	47	87	34	21232	*999,00	

## Serie TIGER - Montagekompressoren



TIGER 400/10/22

### TIGER 400/10/22

- Qualitätsaggregat mit Antriebsmotor 230 oder 400 Volt
- Problemloser Anlauf der 230 Volt-Version auch bei Baustellenbetrieb (**ACHTUNG:** bei Verlängerungskabel Kabelquerschnitt 2,5 mm<sup>2</sup> nötig!)
- Nachkühler aus Aluminium-Druckguss



### Serienausstattung:

- CONDOR-Druckschalter
- 2 Sicherheits-Entlüftungs-kupplungen für Kesseldruck und reduzierten Druck
- ELMAG Filter-Druckregler

### TIGER 600/10/22 D & TIGER 700/10/22 D

- Superkompakte, starke „2-stufig“ verdichtende Zweizylinderaggregate mit 3 bis 4 kW Nennleistung
- Wie bei allen TIGER-Modellen Reduzierung der Bauhöhe durch zwei Speicherbehälter



TIGER 700/10/22 D

**10 bar**  
**260 - 439 l/min**

Hohe Leistung und Qualität der Profi-Klasse, kompakte Bauweise für einen problemlosen Transport (durch einen stabilen Rohrrahmen und ausziehbaren Fahrbügel) und robuste Technik für den anspruchsvollen Baustelleneinsatz - TIGER-Seriengeräte sind speziell für transportabhängige Gewerbebetriebe konzipiert, die vor Ort eine starke und verlässliche Druckluftquelle benötigen.

- Antrieb mittels Wechsel- oder Drehstrommotor
- Hoher Wirkungsgrad und Betriebssicherheit durch Keilriemenantrieb
- Zweizylinder-Kompressor mit Präzisions-Hochleistungskolben
- Großdimensioniertes Lüfterrad
- Großflächiger Nachkühler aus Aluminium-Druckguss
- Reduzierte Bauhöhe durch zwei kompakt angeordnete Speicherbehälter mit 2 x 11 Liter Fassungsvermögen
- Bereift mit komfortablen 260 mm Gummirädern
- Betriebsstundenzähler

Beste Eignung für die intensive Nutzung durch Montage- und Zimmereibetriebe, Dachdecker, Maler, Schlosser, Tischler. Stark und robust, die TIGER!

Modelle	Effektive Liefermenge l/min	Ansaugleistung l/min	Betriebsdruck max. bar	Ölgeschm. Behältervolumen l	Elektromotor				Schalldruckpegel (4 m) dB(A)	Drehzahl Verdichter UpM	Abmessungen				Bestellnummer	UVP in € exkl. MwSt.
					Nennleistung kW	PS	Spannung/Frequenz V/Hz	Gew.			l	b	h			
														cm		
TIGER 400/10/22 W	260	380	10	● 2 x 11	2,2	3	230/50	74	1.300	78	65	74	59	10071	*1.249,00	
TIGER 400/10/22 D	260	380	10	● 2 x 11	2,2	3	400/50	74	1.300	78	65	74	59	10070	*1.249,00	
TIGER 600/10/22 D	378	539	10	● 2 x 11	3	4	400/50	78	1.400	78	65	74	67	10075	*1.565,00	
TIGER 700/10/22 D	439	578	10	● 2 x 11	4	5,5	400/50	78	1.400	78	65	82	72	10077	*1.775,00	

Liefermenge nach VDMA 4362, gemessen bei 80 % des Höchstdrucks

\* = ELMAG-Spezialprogramm

## Serie AIRBRUSH

Feinster, stufenlos regulierbarer Druckluftstrom - mit den in Kunstgewerbe und Modellbau häufig eingesetzten AIRBRUSH-Spezialkompressoren gelangen detailgenaue Farbschattierungen ebenso wie das exakte Setzen von Lichtern. Für lange, gleichmäßige Farbverläufe steht mit einem Speicherbehältervolumen von 1,5 bzw. 9 Liter ausreichend Druckluft zur Verfügung.



**6 - 8 bar**  
**13 - 35 l/min**

AIRBRUSH M 20 W



Profi-Garnituren für Grafikerdesigner, Dekorateure und Airbruser bei ELMAG® erhältlich

AIRBRUSH P Profimodelle



CONDOR Druckschalter, Filter-Druckminderventil, Systemdruckmanometer



Öl-Schauglas



### AIRBRUSH P Modelle:

- Druckschalter für automatischen Ein-/Ausschaltbetrieb
- Behälter- und Systemdruckmanometer
- Präzisions-Filter-Druckminderventil: Filterung und Druckregulierung für hochwertige Airbrush-Druckluft
- Sicherheitsventil

**TECH-INFO**

### Betriebstemperatur

Um Anlaufprobleme zu vermeiden, sollte ein Kompressor vor dem Einschalten auf zumindest + 10 °C erwärmt sein.

Modelle	Effektive Liefermenge l/min	Ansaugleistung l/min	Betriebsdruck max. bar	Ölgeschmiert	Behältervolumen l	Elektromotor			Schalldruckpegel (4 m) dB(A)	Drehzahl Verdichter UpM	Abmessungen				Bestellnummer	UVP in € exkl. MwSt.
						Nennleistung kW	Spannung/Frequenz V/Hz	PS			l	b	h	Gew.		
AIRBRUSH M 20 W	13	17	6	●	1,5	0,13	0,18	230/50	38	2.900	46	22	31	17	10052	567,00
AIRBRUSH P 20 W	18	25	8	●	9	0,19	0,26	230/50	40	2.850	34	34	44	19	10050	567,00
AIRBRUSH P 50 W	35	50	8	●	9	0,34	0,46	230/50	43	2.850	34	34	47	21	10051	781,00

Liefermenge nach VDMA 4362, gemessen bei 80 % des Höchstdrucks



## Serien SILVERSTONE & EXTREME - Spezialkompressoren ölfrei

Die Serie 12/24 Volt sind Spezialkompressoren für den mobilen Anwendungsbereich bzw. für die Integration in Fahrzeugen. Die ölfreien Spezialaggregate sind extrem robust und hochwertig ausgeführt und garantieren somit eine lange Lebensdauer des gesamten Gerätes.

Die Produktpalette umfasst neun Modelle. Je nach Gerät unterscheidet sich auch die Ausstattung, so stehen Geräte mit oder auch ohne Kessel zur Verfügung. Komplettgeräte jeweils inklusive Druckschalter und Druckregler und zwei Manometer. SILVERSTONE-Modelle mit Polklemmen für Batterieanschluss.



SILVERSTONE 2



EXTREME 3



SILVERSTONE



EXTREME

Modelle	Effektive Liefermenge l/min	Ansaugleistung l/min	Betriebsdruck max. bar	Behältervolumen l	Motor			Schalldruckpegel (4 m) dB(A)	Drehzahl Verdichter UpM	Abmessungen				Bestellnummer	UVP in € exkl. MwSt.
					Watt	Ampere	Spannung V			l	b	h	Gew. kg		
SILVERSTONE, 230 Volt	40	100	8	-	350	-	230	72	2.800	32	15	23	7	21210	*283,00
SILVERSTONE, 12 Volt	30	95	8	-	450	-	12	72	2.600	32	15	23	7	21212	*562,00
SILVERSTONE, 12/24 Volt	30/40	60/114	8	-	350	-	12/24	74	1.650/3.300	32	15	23	7	21211	*562,00
SILVERSTONE 2, 12 Volt	30	95	8	5	450	-	12	72	2.600	41	15	39	11	21208	*647,00
SILVERSTONE 2, 12/24 Volt	30/40	60/114	8	5	350	-	12/24	74	1.650/3.300	41	15	39	11	21209	*647,00
EXTREME, 12 Volt	80	260	10	-	800	85	12	72	2.400	29	22	14	13	21205	*1.225,00
EXTREME, 12/24 Volt	40/80	140/280	10	-	800	85/40	12/24	80	1.300/2.600	29	22	14	13	21213	*1.175,00
EXTREME 3, 12 Volt	80	250	10	7	800	85	12	72	2.400	41	40	40	23	21206	*1.570,00
EXTREME 3, 24 Volt	80	280	10	7	800	40	24	72	2.600	41	40	40	23	21207	*1.570,00

## Serie EXTREME - Dentalkompressoren

Die ölfreien Dentalkompressoren EXTREME sorgen für Druckluft in höchster Qualität und eignen sich für Zahnarztpraxen, Laboratorien, Arztpraxen, Lebensmittelverpackung, Getränkeabfüllung und viele andere Anwendungen, wo hygienische und reine Luft ein Muss ist. Die Option eines hochmodernen Adsorptionstrockners garantiert trockene Luft bis zu einem Taupunkt von  $-20^{\circ}\text{C}$ . Die Versionen inkl. Schalldämmhaube garantieren einen extrem niedrigen Geräuschpegel.



350/8/50 W liegend



240/8/25 W



350/8/50 W stehend

### Ölfreie Kompressoren

- Garantiert ölfreie Druckluft!
- Direkt gekuppelter Motor/Verdichterblock-Aufbau für minimale Übersetzungsverluste und optimale Leistung
- 2- oder 4-Zylinder-Langsamläufer mit nur 1.400 UpM
- Elektromotor mit automatischem Thermoschutz für sicheren Betrieb
- Hochleistungslüfter für optimale Kühlung

### Innen beschichtete Druckbehälter

- Alle Druckbehälter sind innen mit einer Epoxid-Beschichtung behandelt, für geringe Korrosion, lange Nutzungsdauer und einen sicheren Betrieb

### Schalldämmhaube

- 4 Modelle inkl. schalldämmende Haube
- Modernstes Design für effiziente Kühlung, niedrige Temperaturen und lange Nutzungsdauer

### Trockner und Wasserabscheider

- Hochleistungs-Adsorptionstrockner liefert trockene Luft bis zu einem Taupunkt von  $-20^{\circ}\text{C}$
- Inkl. Wasserabscheider mit autom. Kondensatableiter garantieren lange Nutzungsdauer der Adsorptionstrockner
- Diese Modelle haben eine Luftqualität nach ISO 8573-1 der Klasse 1:3:0

## Übersicht über das Sortiment

- 100 % ölfrei, Luftqualität nach ISO 8573-1 der Klasse 1:3:0
- Modelle mit liegendem oder stehendem DL-Behälter (25 & 50 Liter stationär, 90 Liter fahrbar, 30 Liter Silent)
- Schallgedämmte Modelle
- Mit oder ohne Adsorptionstrockner
- Serienmäßig inkl. Druckregler und Mini-Kugelhahn IG 1/4" bei Luftabgang
- CONDOR-Druckschalter
- Geeignet für bis zu 3 Dental-Behandlungseinheiten, jedoch NICHT für den Dauerbetrieb geeignet (max. 5 Minuten Betrieb, 5 Minuten Pause)
- Zusätzliche Luftfilter (Partikel, Viren, Bakterien) lieferbar!



480/8/90 W fahrbar



240/8/30 W Silent

Modelle EXTREME	Dental- Behandlungs- einheiten	Effektive Liefermenge l/min	Ansaug- leistung l/min	Betriebsdruck max. bar	Adsorptionstrockner	Behälter- volumen l	Elektromotor			Schalldruck- pegel (1 m) dB(A)	Abmessungen				Bestell- nummer	UVP in € exkl. MwSt.
							Nenn- leistung kW	Spannung/ Frequenz PS	V/Hz		l	b	h	Gew. kg		
240/8/25 W	1	125	240	8	-	25	1,1	1,5	230/50	72	46	43	66	33	21100	*1.105,00
240/8/25 W	1	125	240	8	●	25	1,1	1,5	230/50	72	59	47	66	41	21101	*1.760,00
240/8/50 W - stehend	1	125	240	8	-	50	1,1	1,5	230/50	72	47	43	83	40	21104	*1.200,00
240/8/50 W - stehend	1	125	240	8	●	50	1,1	1,5	230/50	72	60	47	83	48	21105	*1.895,00
350/8/50 W - stehend	1-2	156	350	8	-	50	1,5	2,0	230/50	73	47	43	83	43	21106	*1.405,00
350/8/50 W - stehend	1-2	156	350	8	●	50	1,5	2,0	230/50	73	60	47	83	51	21107	*2.115,00
480/8/50 W - stehend	2-3	240	480	8	-	50	1,8	2,5	230/50	73	64	47	89	52	21118	*1.740,00
480/8/50 W - stehend	2-3	240	480	8	●	50	1,8	2,5	230/50	73	64	47	89	60	21119	*2.460,00
350/8/50 W - liegend	1-2	156	350	8	-	50	1,5	2,0	230/50	73	84	31	69	43	21110	*1.415,00
350/8/50 W - liegend	1-2	156	350	8	●	50	1,5	2,0	230/50	73	84	41	69	51	21111	*2.115,00
480/8/90 W - fahrbar	2-3	240	480	8	-	90	1,8	2,5	230/50	73	110	54	81	77	21116	*2.155,00
480/8/90 W - fahrbar	2-3	240	480	8	●	90	1,8	2,5	230/50	73	110	59	81	86	21117	*2.795,00
240/8/30 W - Silent	1	125	240	8	-	30	1,1	1,5	230/50	63	65	44	76	68	21112	*2.075,00
240/8/30 W - Silent	1	125	240	8	●	30	1,1	1,5	230/50	63	71	44	76	75	21113	*2.745,00
350/8/30 W - Silent	1	156	350	8	-	30	1,5	2,0	230/50	64	65	44	76	72	21114	*2.205,00
350/8/30 W - Silent	1	156	350	8	●	30	1,5	2,0	230/50	64	71	44	76	79	21115	*2.895,00

## Serie PROFI-LINE - ölfrei

Ölfrei verdichtende Kolbenkompressoren sind die richtige Wahl wenn saubere, ölfreie Druckluft benötigt wird. Die Profi-Line Serie gewährleistet eine lange Betriebsdauer, bei hoher Leistung und geringer Geräusentwicklung. Durch das Wegfallen der Ölstandskontrolle und des Ölwechsels sind diese Geräte nahezu wartungsfrei. Sie haben einen Betriebsdruck bis 10 bar und liefern Druckluft die zu 100 % frei von Ölrückständen ist. 1 bis 3 Verdichtereinheiten auf 50-270 Liter Behältergröße sind möglich!

### Einsatzbereiche:

- Dental, Labor
- Lebensmittelindustrie
- Kunststoffverarbeitung
- Pharmazie
- Textilverarbeitung
- uvm.

### Serienausstattung

(Modelle 460, 330, 660):

- 2 Sicherheits-Entlüftungskupplungen
- Lenkrollen mit Bremse
- Vollgummi-Räder
- CONDOR-Druckschalter
- ELMAG-Filterregler
- Betriebsstundenzähler

### Serienausstattung

(Modell 990):

- 1 Sicherheits-Entlüftungskupplung
- CONDOR-Druckschalter
- 4 Schwingungsdämpfer für stationäre Aufstellung
- Zeitverzögerte Anlaufsteuerung inkl. Betriebsstundenzähler

### Optionen:

- Kältetrockner
- Adsorptionstrockner
- DL-Filter



PL 330/10/50 W



PL 330/10/100 W



PL 460/10/50 W

### Modelle 460:

- Direkt angetriebenes 2-Zylinder-Aggregat
- Aufgrund der höheren Drehzahl, höhere Lieferleistung



**PL 660/10/100 D**



**PL 990/10/270 D**

**Modelle 330/660/990:**

- Direkt angetriebenes 3-Zylinder-Aggregat
- Geringe Drehzahl von NUR 1.350 UpM, hohe Einschaltdauer
- Geringe Geräuschentwicklung NUR 69-72 dB(A)
- Modelle 660 in Tandem-Bauweise mit 400 V Ausführung und inkl. Betriebsstundenzähler
- Modelle 990 in Triple-Bauweise inkl. Anlaufsteuerung und Betriebsstundenzähler



Zeitverzögerte Anlaufsteuerung inkl. Betriebsstundenzähler (nur bei Modelle 990)



Kolbenring aus abriebfesten Material (PTFE) und Spezialkugellager



Bewährtes Ventilsystem

Modelle	Effektive Liefermenge l/min	Ansaugleistung l/min	Betriebsdruck max. bar	Behältervolumen l	Zylinderanzahl	Elektromotor					Abmessungen				Bestellnummer	UVP in € exkl. MwSt.
						Nennleistung kW	PS	Spannung/Frequenz V/Hz	Schalldruckpegel (4 m) dB(A)	Drehzahl Verdichter UpM	l	b	h	Gew. kg		
<b>PL 460/10/50 W</b>	240	460	10	50	2	1,8	2,5	230/50	75	2.700	96	48	79	43	<b>21222</b>	<b>*1.080,00</b>
<b>PL 330/10/50 W</b>	200	330	10	50	3	2,2	3	230/50	69	1.350	96	48	79	46	<b>21223</b>	<b>*1.265,00</b>
<b>PL 330/10/100 W</b>	200	330	10	100	3	2,2	3	230/50	69	1.350	118	52	87	62	<b>21225</b>	<b>*1.340,00</b>
<b>PL 660/10/100 D</b>	400	660	10	100	3+3	2x2,2	3+3	400/50	70	1.350	118	52	87	78	<b>21226</b>	<b>*2.390,00</b>
<b>PL 660/10/200 D</b>	400	660	10	200	3+3	2x2,2	3+3	400/50	70	1.350	155	65	125	102	<b>21227</b>	<b>*2.580,00</b>
<b>PL 990/10/270 D</b>	600	990	10	270	3+3+3	3x2,2	3+3+3	400/50	72	1.350	155	52	98	155	<b>21229</b>	<b>*4.295,00</b>

## Serie INDUSTRIE-LINE - ölfrei

Neue Serie von ölfreien Kolbenkompressoren mit japanischen Pumpeinheiten ANEST IWATA für Dauerbetrieb und Wartungsintervalle des Kompressors alle 10.000 Stunden (oder 4 Jahre).

### Überzeugende Ausführungsmerkmale:

- Alle Modelle mit innen und außen feuerverzinkten DL-Behälter
- Ab Modell IL 750/10/270 D 2-stufig verdichtend und gegen Aufpreis bis 14 bar Höchstdruck möglich
- Geringe Aggregatdrehzahlen für 100 % Dauerlauf
- Sicherheits-Entlüftungskupplungen
- CONDOR Druckschalter für automatischen Ein-/Ausschaltbetrieb
- Rückschlagventil, Sicherheitsventil
- Betriebsstundenzähler

### Anwendungen:

- Medizin und Dental
- Labortechnik
- Nahrungsmittel und Getränke
- Andere Trockenanwendungen
- 100 % ölfrei

**10 bar**

**173 - 1.173 l/min**

### STATIONÄRE MODELLE

- Behälter mit 270/500 Liter
- Horizontal auf Schwingungsdämpfern
- Luftabgang mit Kugelhahn



### Der Kolben aus Verbundharz:

Der Kolben aus Verbundharz besteht aus wärmebeständigem und wärmehärtendem Harz. Es besitzt ausgezeichnete Verschleißschutzeigenschaften und kann dem Dauerbetrieb bei hohen Temperaturen bestehen. Es ist kein Dichtsegment erforderlich, das für herkömmliche ölfreie Kompressoren wesentlich ist. Dies bedeutet, dass er keinem Festsetzen oder keiner Streifreibung ausgesetzt ist, die häufig im Dichtsegment-Mechanismus vorhanden sind. Der Dichtring des Kompressors besteht aus Teflonharz, welcher ausgezeichnete Wärmebeständigkeits- und Verschleißschutzeigenschaften hat.



### Herkömmlicher ölfreier Kolben

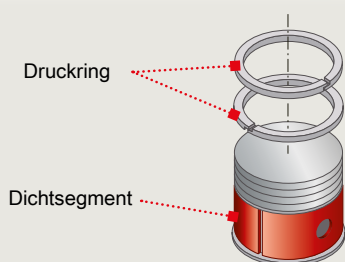

### Kolben aus Verbundharz

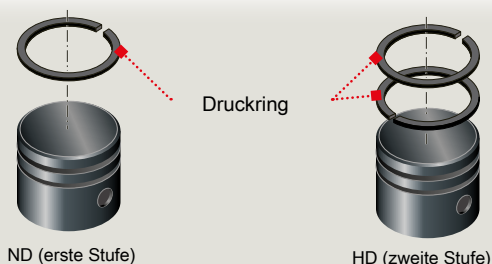



### Verzinkte Modelle



gegen Durchrostung

### FAHRBARE MODELLE

- Behälter mit 50/100/200 Liter
- Vollgummiräder mit Lenkrollen & Bremse
- Filterdruckregler mit Kupplung



- Sicherheits-Entlüftungs-kupplungen für Kesseldruck und reduzierten Druck
- ELMAG Filter-Druckregler



- Luftfilter am Gehäuse



- CONDOR-Druckschalter mit Betriebsstundenzähler

Modelle	Effektive Liefermenge l/min	Ansaugleistung l/min	Betriebsdruck max. bar	Behältervolumen l	Zylinderanzahl	Verdichterstufen	Elektromotor				Drehzahl Verdichter UpM	Abmessungen				Bestellnummer	UVP in € exkl. MwSt.
							Nennleistung kW	PS	Spannung/Frequenz V/Hz	Schalldrückpegel (4 m) dB(A)		l	b	h	Gew. kg		
IL 270/10/50 W	173	270	10	50	1	1	1,5	2	230/50	72	1.240	90	55	110	80	21000	*2.495,00
IL 420/10/100 D	253	422	10	100	2	1	2,2	3	400/50	73	1.060	125	55	115	95	21001	*3.190,00
IL 640/10/200 D	380	643	10	200	2	1	4	5,5	400/50	80	1.090	156	65	125	160	21002	*4.865,00
IL 750/10/270 D <sup>1)</sup>	598	750	10	270	2	2	5,5	7,5	400/50	80	1.000	162	58	139	190	21003	*6.615,00
IL 1060/10/270 D <sup>1)</sup>	805	1.060	10	270	3	2	7,5	10	400/50	82	980	162	58	140	220	21004	*Auf Anfrage!
IL 1600/10/500 D <sup>1)</sup>	1.173	1.600	10	500	3	2	11	15	400/50	80	1.070	195	60	140	350	21005	*Auf Anfrage!

Liefermenge nach VDMA 4362, gemessen bei 80 % des Höchstdrucks

<sup>1)</sup> = Geräte mit Stern-Dreieckschaltung

\* = ELMAG-Spezialprogramm

## Serie PROFI-LINE

### Überzeugende Ausführungsmerkmale:

- Drehstrom-Antrieb 400 Volt mit Motorschutzrelais
- Automatische Stern-Dreieckschaltung inkl. Magnetventil für Anlaufentlastung<sup>1)</sup>
- Indirekter Antrieb mittels Keilriemen
- Kompressorzylinder aus Grauguss
- Hochleistungs-Präzisionskolben
- Zweizylinderaggregat, ab Modell 1450 vier V-Zylinder
- Zwischen- und Nachkühler aus Aluminium-Druckguss mit großflächigen, tiefen Kühlrippen
- Zusatzkühlung Kupferrohrwendel
- Großzügiges Guss-Lüfterrad
- CONDOR Druckschalter für automatischen Ein-/Ausschaltbetrieb
- Rückschlagventil, Sicherheitsventil ...
- Betriebsstundenzähler
- Sicherheits-Entlüftungskupplungen



**10 - 15 bar**

**315 - 1.120 l/min**

### STATIONÄRE MODELLE

- Behälter mit 270/300/500 Liter
- Horizontal / vertikal auf Schwingungsdämpfern
- Luftabgang mit Kugelhahn

### PROFI-LINE Druckluftkompressoren:

- Sind Hochleistungsgeräte mit klar strukturiertem Technikdesign für höchsten Wirkungsgrad
- Entsprechen in jedem Ausführungsdetail den Anforderungen an verlässliche Druckluftherzeuger für Gewerbe und Industrie
- Bieten für unterschiedliche Organisationsformen eine breite Auswahl an flexibel oder stationär einsetzbaren Geräten.



### Kugelhahn für Kondensatablass mit Option AKA:

- Zuverlässige, niveaugeregelte Kondensatableitung
- Ableitung nur nach Anfallmenge, ohne Druckluftverlust



### Magnetventil:

- Anlaufentlastung bei Modellen mit Stern-Dreieckschaltung



- Druckschalter CONDOR mit Betriebsstundenzähler

### Zweistufige Kolbenkompressoren

Ein zweistufiger Kompressor hat zwei in Serie angeordnete Zylinder, die die Luft in zwei Schritten auf den Enddruck verdichten. Zwischendurch wird die Druckluft mit Luft gekühlt. Dadurch verbessert sich die Effizienz, zugleich kann ein höherer Druck als mit einem einstufigen Kompressor erreicht werden.

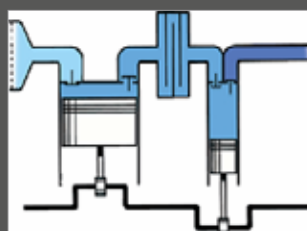





- Sicherheits-Entlüftungs-kupplungen für Kesseldruck und reduzierten Druck
- ELMAG Filter-Druckregler

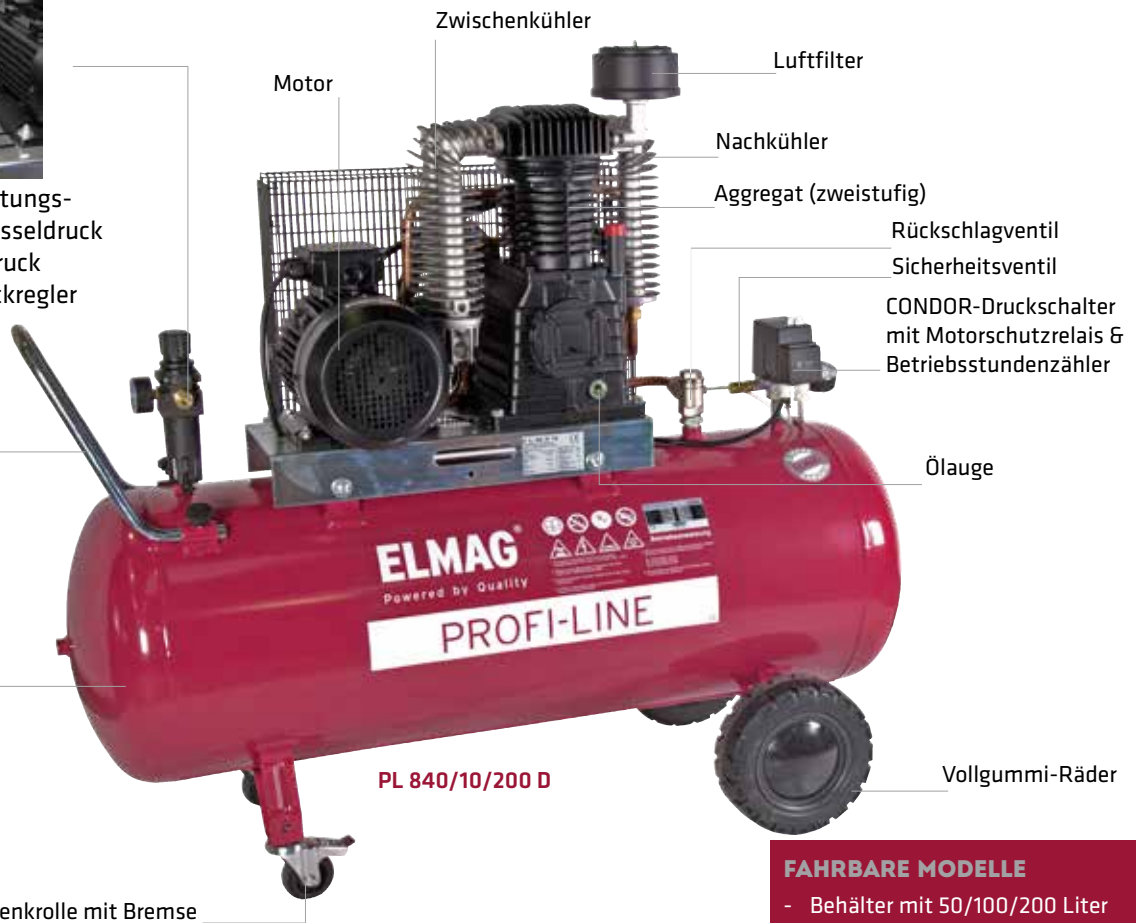

**PL 840/10/200 D**

**Lackierte Modelle**



gegen Durchrostung

**FAHRBARE MODELLE**

- Behälter mit 50/100/200 Liter
- Vollgummiräder mit Lenkrollen & Bremse
- Filterdruckregler mit Kupplung

Modelle	Effektive Liefermenge l/min	Ansaugleistung l/min	Betriebsdruck max. bar	Ölgeschm. Ölgeschm.	Behältervolumen l	Elektromotor			Schalldruckpegel (4 m) dB(A)	Drehzahl Verdichter UpM	Luftabgang Zoll	Abmessungen				Bestellnummer	UVP in € exkl. MwSt.
						Nennleistung kW	PS	Spannung/Frequenz V/Hz				l	b	h	Gew. kg		
<b>PROFI-LINE 10 bar</b>																	
PL 600/10/50 D	420	600	10	●	50	4	5,4	400/50	78	1.360	1/2	90	55	110	85	11011	*1.710,00
PL 600/10/100 D	420	600	10	●	100	4	5,4	400/50	78	1.360	1/2	125	55	115	95	11012	*1.720,00
PL 600/10/200 D	420	600	10	●	200	4	5,4	400/50	78	1.360	1/2	155	65	125	135	11014	*2.130,00
PL 840/10/200 D	595	850	10	●	200	5,5	7,5	400/50	76	1.150	1/2	155	65	125	160	11022	*2.499,00
PL 840/10/270 D	595	850	10	●	270	5,5	7,5	400/50	76	1.150	1/2	162	58	129	185	11024	*2.675,00
PL 1200/10/270 D <sup>1)</sup>	840	1.200	10	●	270	7,5	10,2	400/50	77	1.100	1/2	162	58	139	220	11030	*3.750,00
PL 1200/10/500 D <sup>1)</sup>	840	1.200	10	●	500	7,5	10,2	400/50	77	1.100	1	195	60	138	300	11032	*4.240,00
PL 1600/10/270 D <sup>1)</sup>	1.120	1.600	10	●	270	11	15	400/50	78	1.100	1/2	162	58	139	240	11034	*5.115,00
PL 1600/10/500 D <sup>1)</sup>	1.120	1.600	10	●	500	11	15	400/50	78	1.100	1	195	60	140	350	11036	*5.615,00
<b>PROFI-LINE 15 bar, H = Hochdruck-Ausführung</b>																	
PLH 600/15/50 D	315	450	15	●	50	4	5,4	400/50	78	1.050	1/2	90	55	110	85	11046	*1.850,00
PLH 600/15/100 D	315	450	15	●	100	4	5,4	400/50	78	1.050	1/2	125	55	115	95	11045	*1.940,00
PLH 800/15/200 D	560	800	15	●	200	5,5	7,5	400/50	76	1.200	1/2	155	65	125	160	11040	*2.615,00
PLH 800/15/300 D <sup>1)</sup>	560	800	15	●	300	5,5	7,5	400/50	76	1.200	1/2	162	58	129	185	11041	*2.990,00
PLH 1080/15/300 D <sup>1)</sup>	805	1.150	15	●	300	7,5	10,2	400/50	77	1.100	1/2	162	58	139	200	11042	*3.940,00
PLH 1080/15/500 D <sup>1)</sup>	805	1.150	15	●	500	7,5	10,2	400/50	77	1.100	1	195	60	138	300	11043	*4.565,00
PLH 1450/15/500 D <sup>1)</sup>	1.015	1.450	15	●	500	11	15	400/50	78	1.100	1	195	60	140	350	11044	*6.065,00

Liefermenge nach VDMA 4362, gemessen bei 80 % des Höchstdrucks

<sup>1)</sup> = Geräte mit Stern-Dreieckschaltung

\* = ELMAG-Spezialprogramm

## Serie PROFI-LINE

### PROFI-LINE PL 600 / PL-Z 600

- Fahrbare kompakte Bauweise
- Erhältlich in 10 oder 15 bar Versionen
- Perfekt geeignet für den Einbau in Service-Fahrzeugen
- Optional: Mit Schwingungsdämpfer statt Räder lieferbar
- **NEU: Jetzt auch mit innen & außen feuerverzinkten DL-Behälter**



PL 600/10/50 D



PL-Z 600/10/100 D

#### FAHRBARE MODELLE

- Behälter mit 100/200 Liter
- Vollgummiräder mit Lenkrollen & Bremse
- Filterdruckregler mit Kupplung

Keilriemen-Gitterschutz

Motor

Druckluftkessel lackiert oder verzinkt

#### Verzinkte Modelle



gegen Durchrostung

Schwingungsdämpfer

Zwischenkühler

Luftfilter

Nachkühler

Aggregat

Öl-Einfüllstutzen bzw. Kurbelgehäuseentlüftung

Elektromagnetventil für Anlaufentlastung

CONDOR-Druckschalter

Ölauge

### PL-Z 1200/10/270 D

- Stationäre Bauweise mit 270 Liter Druckluftbehälter
- Hochleistungsaggregat mit großflächigen Zwischen- bzw. Nachkühler

Luftabgang mit Kugelhahn

Kondensatablassventil durch Kugelhahn IG 3/8"



PLV 600/10/100 D



Platzsparend:  
PLV 840/10/270 D



Kühler aus Alu- Druckguss und Kupferkühlleitung



Stern-Dreieckschaltung inkl. Betriebsstundenzähler

**10 - 15 bar**  
**420 - 840 l/min**

Ob horizontale oder vertikale Ausführung - PROFI-LINE Kompressoren erfüllen höchste Ansprüche an moderne Druckluftzeuger:

- Robuste Ausführung und bewährte Technik für hohe Betriebssicherheit
- Optimierter Wirkungsgrad - sehr gutes Kosten-/Nutzenverhältnis - erhöhte Wirtschaftlichkeit
- Niedrige Drehzahl
- 1.100 bis 1.360 UpM
- Geräuscharmer Betrieb: 76 bis 78 dB(A) geringer Verschleiß
- Niedrige Drucklufttemperatur
  - Lufteintrittstemperatur in den Kessel 50 °C bis max. 60 °C
  - geringe Kondensatentwicklung
  - sehr gute Druckluftqualität

### Einzigartiges Luft-Kühlsystem

Große Zwischen- und Nachkühler aus Aluminium-Druckguss sowie eine lange, hinter dem Lüfterrad verlaufende Kupfer-Kühlleitung sorgen für eine Lufteintrittstemperatur in den Kessel von extrem niedrigen 50 - 60 °C nach einstündigem Dauerlauf.

#### Vorteile:

- Geringe Kondenswasserbildung
- Hohe Druckluftqualität
- Problemlose Druckluftfiltration

Modelle	Effektive Liefermenge l/min	Ansaugleistung l/min	Betriebsdruck max. bar	Ölgeschmiert	Behältervolumen l	Elektromotor				Luftabgang Zoll	Abmessungen				Bestellnummer	UVP in € exkl. MwSt.	
						Nennleistung kW	Spannung/Frequenz V/Hz	Schalldruckpegel (4 m) dB(A)	Drehzahl Verdichter UpM		l	b	h	Gew. kg			
																	PS
<b>PROFI-LINE 10 bar, V = vertikale Ausführung</b>																	
PLV 600/10/100 D	420	600	10	●	100	4	5,4	400/50	78	1.360	1/2	64	50	144	95	11050	*1.990,00
PLV 840/10/270 D	595	850	10	●	270	5,5	7,5	400/50	76	1.150	3/4	75	60	195	185	11051	*2.875,00
PLV 1200/10/270 D <sup>1)</sup>	840	1.200	10	●	270	7,5	10,2	400/50	77	1.100	3/4	97	60	205	220	11052	*4.240,00
<b>PROFI-LINE 15 bar, HV = Hochdruck-Ausführung vertikal</b>																	
PLHV 800/15/270 D <sup>1)</sup>	560	800	15	●	270	5,5	7,5	400/50	76	1.200	3/4	75	60	195	185	11055	*3.690,00
PLHV 1080/15/270 D <sup>1)</sup>	805	1.150	15	●	270	7,5	10,2	400/50	77	1.100	3/4	97	60	205	220	11056	*4.650,00
<b>PROFI-LINE 10 bar, innen &amp; außen feuerverzinkte DL-Behälter</b>																	
PL-Z 600/10/100 D	420	600	10	●	100	4	5,4	400/50	78	1.360	1/2	125	55	115	95	11013	*2.045,00
PL-Z 840/10/200 D	595	850	10	●	200	5,5	7,5	400/50	76	1.150	1/2	155	65	125	160	11023	*2.915,00
PL-Z 1200/10/270 D <sup>1)</sup>	840	1.200	10	●	270	7,5	10,2	400/50	77	1.100	1/2	162	58	139	220	11031	*4.199,00

Liefermenge nach VDMA 4362, gemessen bei 80 % des Höchstdrucks

<sup>1)</sup> = Geräte mit Stern-Dreieckschaltung

\* = ELMAG-Spezialprogramm

## Serie PROFI-LINE SILENT

Die hochwirksame Schalldämmung der ELMAG® Profi-Line SILENT Druckluftkompressoren reduziert den Schalldruck je nach Gerät auf 68 bis maximal 69 dB(A). Dies entspricht Gesprächslautstärke. Profi-Line SILENT Modelle sind daher gut für geräuschsensible Produktionsbereiche, auch für Büroumgebung, geeignet und überzeugen durch den hohen Entwicklungsstand der bewährten EUROCOOL-Geräte.

**10 - 15 bar**

**450 - 806 l/min**

- Keilriemenantrieb: großzügige Übersetzung, optimierter Wirkungsgrad
- Niedrige Aggregatdrehzahl: 1.000 bis max. 1.100 UpM
- Geräuscharmer Betrieb: 68 - 69 dB(A)
- Mehrfach schwingungsgedämpft für geringe Vibrationen
- Mögliche Ergänzungen durch Kältetrockner und Filter

Alle Profi-Line SILENT Kompressoren sind mit einem zentralen Bedienpult ausgestattet - ein optionaler Fremdkessel ist für alle Modelle erforderlich.



1. 3 l Druckausgleichsbehälter, vorbereitet für Anschluss an externen DL-Behälter
2. Luftansaugfilter mit Schalldämmung
3. Sicherheits- & Rückschlagventil
4. Externe Kondensatableitung mittels Kugelhahn
5. Anlaufentlastung mit Elektromagnetventil
6. Thermisch gesteuerte Kühlventilatoren
7. Motorschutzrelais
8. Manometer für Behälterdruck
9. Betriebsstundenzähler
10. Not-Aus-Schalter

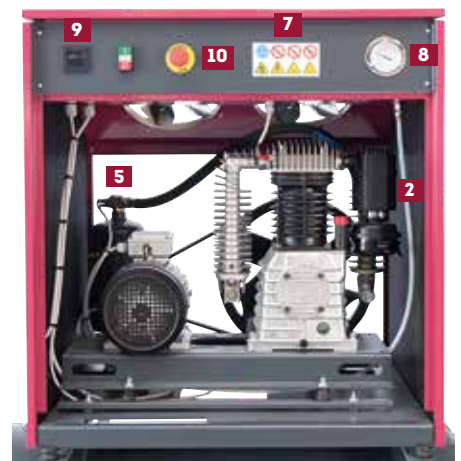

Modelle	Effektive Liefermenge l/min	Ansaugleistung l/min	Betriebsdruck max. bar	Ölgeschm. / geschn.	Behältervolumen l	Elektromotor				Schalldruckpegel (4 m) dB(A)	Drehzahl Verdichter UpM	Luftabgang Zoll	Abmessungen				Bestellnummer	UVP in € exkl. MwSt.
						Nennleistung kW	Spannung/Frequenz V/Hz	Gew.	l				b	h				
															PS	V/Hz		
PLS 750/10 D	563	750	10	●	3	4	5,5	400/50	68	1.000	3/4	90	70	100	168	10112	*3.245,00	
PLS 1100/10 D	806	1.074	10	●	3	7,5	10	400/50	68	1.000	3/4	90	70	100	220	10114	*4.325,00	
PL-HS 650/15 D	450	650	15	●	3	4,0	5,5	400/50	68	1.000	3/4	90	70	100	168	10115	*3.275,00	
PL-HS 1080/15 D	805	1.150	15	●	3	7,5	10,0	400/50	69	1.100	3/4	90	70	100	220	10116	*4.435,00	

Liefermenge nach VDMA 4362, gemessen bei 80 % des Höchstdrucks

### Paket 1 bestehend aus:

- Kompressor PROFI-LINE SILENT, Druckluftkessel, flexible Druckleitung und allen notwendigen Bauteilen (zur Selbstmontage)
- EURO CE Druckluftkessel, stehende Ausführung, 10 bar Betriebsdruck
- Behältervolumen 270 Liter (zertifizierungsfrei in Österreich)
- Korrosionsschutz durch hochwertige Pulverbeschichtung außen (10 Jahre Garantie gegen Kesseldurchrostung)

### Paket 2 bestehend aus:

- Kompressor PROFI-LINE SILENT, Druckluftkessel, Kältetrockner, zwei flexible Druckleitungen und allen notwendigen Bauteilen
- Druckluftkessel wie bei Paket 1, jedoch zusätzlich:
- Mod. PLS 750 mit MARK-Kältetrockner MDX 1200
- Mod. PLS 1100 mit MARK-Kältetrockner MDX 1800
- Luftaufbereitung für kondensatfreie Druckluft
- Beugt Qualitätsbeeinträchtigungen an Endprodukten sowie Korrosionsschäden an Rohrleitungen & Druckluftwerkzeugen vor

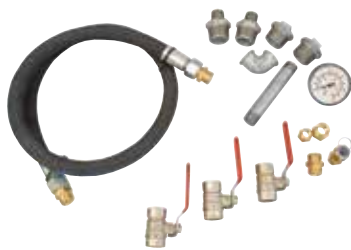

**Bauteile für DL-Kessel zur Selbstmontage**



Modelle	Effektive Liefermenge	Ansaugleistung	Max. Betriebsdruck	Behältervolumen	Elektromotor		Schalldruckpegel (4 m)	Drehzahl Verdichter	Abmessungen in cm			Gewicht	Bestellnummer	UVP in € exkl. MwSt.
	l/min	l/min	bar		l	V			kW	l	b			
<b>PLS 750/10/3 D, Paket 1</b> inkl. DL-Kessel u. Teile	563	750	10	270	400	4,0	68	1.000	-	-	-	-	10120	*3.995,00
<b>PLS 750/10/3 D, Paket 2</b> inkl. DL-Kessel, Trockner u. Teile	563	750	10	270	400	4,0	68	1.000	-	-	-	-	10121	*5.440,00
<b>PLS 1100/10/3 D, Paket 1</b> inkl. DL-Kessel u. Teile	806	1.074	10	270	400	7,5	68	1.000	-	-	-	-	10122	*5.315,00
<b>PLS 1100/10/3 D, Paket 2</b> inkl. DL-Kessel, Kältetrockner u. Teile	806	1.074	10	270	400	7,5	68	1.000	-	-	-	-	10123	*6.799,00

### Ausführungsmerkmale Profi-Line SILENT:

- Betriebsdruck bis 10 & 15 bar
- Antrieb 400 Volt, 50 Hz
- Motorschutzrelais
- Automatische Stern-Dreieckschaltung bei Modell PLS 1100/10 & PL-HS 1080/15
- Magnetventil für Anlaufentlastung, inklusive Schütz
- Indirekter, optimierter Antrieb
- Robuster Kompressorzylinder aus Grauguss
- Hochleistungs-Präzisionskolben
- Alle Modelle zweistufig verdichtend
- Zwischen- und Nachkühler aus Alu-Druckguss mit großflächigen, tiefen Kühlrippen
- Großzügiges, strömungsoptimiertes Guss-Lüfterrad für eine wirksame Kühlung des Aggregats

\* = ELMAG-Spezialprogramm

## Serie PROFI-LINE SILENT

### Vorteile & Ausstattungsmerkmale:

- Kein Montageaufwand
- Platzsparend
- Luftabgang direkt am DL-Behälter mit Kugelhahn
- Zentrale Kondensatableitung
- Vibrationsfrei durch Schwingungspuffer
- Einfache Ergänzung mit Kältetrockner möglich
- Weitere Merkmale siehe Beschreibung der SILENT-Modelle



PLS 500/10/24+100 D



Innenansicht PLS 500



PLS 750/10/270 D

Modelle	Effektive Liefermenge l/min	Ansaugleistung l/min	Betriebsdruck max. bar	Ölgeschmiert	Behältervolumen l	Elektromotor			Schalldruckpegel (4 m) dB(A)	Drehzahl Verdichter UpM	Luftabgang Zoll	Abmessungen				Bestellnummer	UVP in € exkl. MwSt.
						Nennleistung kW	Spannung/ Frequenz V/Hz	Gew. kg				l	b	h			
															PS		
PLS 350/10/24+100 W	263	350	10	●	124	2,2	3	230/50	65	1.450	1/2	122	51	123	107	10132	*2.050,00
PLS 500/10/24+100 D	370	520	10	●	124	3	4	400/50	67	1.450	1/2	122	51	123	130	10130	*2.315,00
PLS 500/15/24+100 D	300	520	15	●	124	3	4	400/50	67	1.450	1/2	122	51	123	130	10131	*2.450,00
PLS 750/10/270 D	563	750	10	●	270	4	5,5	400/50	68	1.000	1/2	152	70	153	239	10125	*4.120,00
PL-HS 650/15/200 D	450	650	15	●	200	4	5,5	400/50	68	1.000	1/2	150	70	145	229	10129	*4.080,00
PLS 1100/10/270 D	806	1.074	10	●	270	7,5	10	400/50	68	1.000	1/2	152	70	153	291	10126	*5.120,00
PL-HS 1080/15/300 D	805	1.150	15	●	300	7,5	10	400/50	69	1.100	1/2	152	70	153	299	10128	*5.340,00

Liefermenge nach VDMA 4362, gemessen bei 80 % des Höchstdrucks

## Serie PROFI-LINE SILENT inkl. Kältetrockner

### Vorteile & Ausstattungsmerkmale:

- Alle Vorteile der PROFI-LINE SILENT Modelle
- Kombiniert mit fix aufgebauten Kältetrockner zur effizienten Druckluftentfeuchtung
- Erweiterung durch zusätzliche Druckluftfilter möglich



Zentrale Kondensatableitung aller Druckluftbehälter mit optional aufgebauten automatischen Kondensatableiter

Modelle	Effektive Liefermenge l/min	Ansaugleistung l/min	Betriebsdruck max. bar	Ölgeschm. / geschm.	Behältervolumen l	Elektromotor				Luftabgang Zoll	Abmessungen				Bestellnummer	UVP in € exkl. MwSt.	
						Nennleistung		Spannung/ Frequenz	Schalldruckpegel (4 m) dB(A)		Drehzahl Verdrichter UpM	l	b	h			Gew.
						kW	PS										
PL-S D 750/10/270	563	750	10	●	270	4	5,5	400/50	68	1.000	1/2	152	70	153	259	10117	*5.315,00
PL-S D 1100/10/270	806	1.074	10	●	270	7,5	10	400/50	68	1.000	1/2	152	70	153	311	10118	*6.499,00
PL-HS D 1080/15/300	805	1.150	15	●	300	7,5	10	400/50	69	1.100	1/2	152	70	153	319	10119	*6.699,00
<b>Optional erhältlich für alle PROFI-LINE SILENT Modelle:</b>																	
<b>Automatischer, niveaugeregelter Kondensatableiter AKA 1/2" - 230 Volt</b>															11261	*224,00	
<b>Montagevorbereitung zu Kompressoren mit 100-500 lt. Kessel (zur Selbstmontage)</b>															11279	*30,50	

Liefermenge nach VDMA 4362, gemessen bei 80 % des Höchstdrucks

\* = ELMAG-Spezialprogramm

Serie BENZ / DIESEL / Motorkompressoren



TIGER BENZ



EXTREME BENZ



- Druckregler mit Manomete
- „Plug-and-play“-Ausstattung mit Schnellanschlusskupplung
- Behälter- und Systemdruckmanometer
- Sicherheitsventil
- Überdruckventil

Die optimale Lösung für alle Anwender im Handwerk und in der Industrie wo Druckluft ohne Stromversorgung benötigt wird. Auf Baustellen an Straßen, Brücken, Kanalnetz, Energieversorgungsleitungen, Garten- & Landschaftsbau (Bsp.: Friedhöfe, etc.) oder für den Einbau in Montage- & Servicefahrzeuge.

TIGER BENZ

Angetrieben von einem robusten HONDA GX 160 Benzinmotor. Indirekt angetriebenes 2-Zylinderaggregat - daher geringe Drehzahl und hohe Einschaltdauer. Einfacher Transport durch zwei Luftreifen und zwei Fahr- bzw. Transportbügel.

EXTREME BENZ - ölfrei

2-Zylinderaggregat - „ölfrei“. Ausgestattet mit einem robusten SUBARU-Benzinmotor. Tragbarer Kompressor für leichte Baustellen- und Montagearbeiten.

Ausführung Benzinkompressoren

- Handstart durch Seilzug
- Last- oder Leerlaufbetrieb durch spezielles Ventil geregelt (ersetzt Druckschalter)

Modelle	Effektive Liefermenge l/min	Ansaugleistung l/min	Betriebsdruck max. bar	Ölgeschmiert	Behältervolumen l	Benzinmotor		Tankinhalt l	Verbrauch l/h	Schalldruckpegel (4 m) dB(A)	Drehzahl Verdichter UpM	Abmessungen				Bestellnummer	UVP in € exkl. MwSt.
						Nennleistung kW	PS					l	b	h	Gew. kg		
BENZ TIGER 500/10/22	230	330	10	●	2 x 11	4	5,5	3,6	1	79	1.000	102	77	93	70	10078	*2.020,00
BENZ EXTREME 380/10/7	130	380	10	-	7	2,2	3	1,2	1,1	85	3.000	43	45	45	28	21204	*1.665,00

Liefermenge nach VDMA 4362, gemessen bei 80 % des Höchstdrucks. Größere Modelle auf Anfrage lieferbar!





PROFI-LINE DIESEL

### PROFI-LINE BENZ bzw. DIESEL

- Professionelle HONDA-Benzin bzw. HATZ-Diesel Motore mit Handstart
- Fahrbar auf 24, 50 bzw. 100 Liter Druckluftbehälter
- Zwei Druckvarianten: 10 oder 15 bar
- Ölgeschmierte, indirekt angetriebene Zweizylinder-Aggregate mit Gusszylinder
- Ab Modell 600: zweistufig verdichtend
- Geringe Aggregatdrehzahl für hohe Einschaltdauer
- Serienausstattung: Glycerin-Manometer, Sicherheitsventil, Rückschlagventil kombiniert mit Last-Leerlauf-Regelung, Filter-Druckregler, Sicherheits-Entlüftungskupplung, Vollgummiräder Ø 250 mm, ab 50 Liter Kessel mit Lenkrollen und Bremse

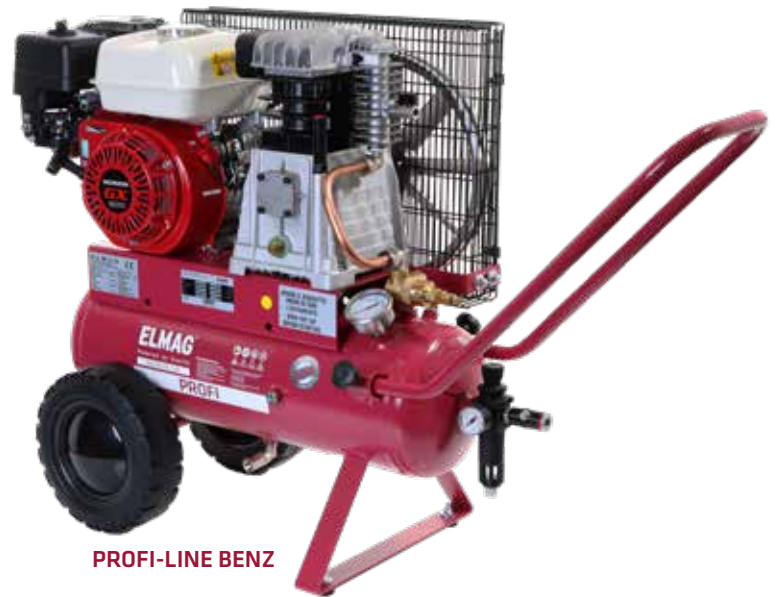

PROFI-LINE BENZ

Modelle PROFI-LINE	Effektive Liefermenge	Ansaug- leistung	Betriebsdruck max.	Ölgeschmiert	Behälter- volumen	Motor				Abmessungen				Bestell- nummer	UVP in € exkl. MwSt.	
						Type	Nenn- leistung		Schalldruck- pegel (4 m)	Drehzahl Verdichter	l	b	h			Gew.
							kW	PS								
BENZ 500/10/24	330	500	10	●	24	HONDA GX200	4,8	6,5	78	1.450	80	38	75	50	11091	*1.870,00
BENZ 600/10/50	400	600	10	●	50	HONDA GX270	6,6	9	79	1.300	100	50	95	90	11092	*3.120,00
BENZ 600/15/50	350	600	15	●	50	HONDA GX270	6,6	9	79	1.300	100	50	95	90	11093	*3.190,00
BENZ 600/10/100	400	600	10	●	100	HONDA GX270	6,6	9	79	1.300	125	60	115	105	11097	*3.225,00
BENZ 600/15/100	350	600	15	●	100	HONDA GX270	6,6	9	79	1.300	125	60	115	105	11094	*3.315,00
BENZ 840/10/100	595	850	10	●	100	HONDA GX390	9,6	13	79	1.150	125	60	125	120	11096	*3.745,00
BENZ 800/15/100	560	800	15	●	100	HONDA GX390	9,6	13	79	1.200	125	60	125	120	11095	*3.865,00
DIESEL 600/10/50	400	600	10	●	50	HATZ 1B20	3,7	5	79	1.300	100	50	95	95	11082	*4.460,00
DIESEL 600/15/50	350	600	15	●	50	HATZ 1B20	3,7	5	79	1.300	100	50	95	95	11080	*4.640,00
DIESEL 600/10/100	400	600	10	●	100	HATZ 1B20	3,7	5	79	1.300	125	60	115	120	11083	*4.830,00
DIESEL 600/15/100	350	600	15	●	100	HATZ 1B20	3,7	5	79	1.300	125	60	115	120	11084	*5.095,00

## Serie VRK - Motorkompressoren



Hochwertige Benzinmotore

### Volle Power in kompaktem Design

Die vielseitig einsetzbaren Baustellenkompressoren bieten volle Leistung bei kleiner Größe. Durch das niedrige Gewicht und den geringen Platzverbrauch sind sie einfach zu transportieren. Je nach Modell liefern sie bis zu 1.600 Liter Druckluft pro Minute.

Sie werden von einem sparsamen HONDA-Benzinmotor angetrieben. ROTAIR-Schraubenkompressoren liefern Druckluft für Sand- bzw. Trockeneisstrahlen, Druckluftpflöcker, Bohrmaschinen und Schrauber. Die VRK FIBRE PLUS Versionen eignen sich zum grabenlosen Verlegen von Glasfaserkabeln.

- Modernes und smartes Design
- Einfach aufklappbares Schutzgehäuse (bzw. Schalldämmung)
- Fahrbügel platzsparend wegklappbar
- 15 Liter Treibstofftank aus transparentem Material für schnelle Füllstandskontrolle - einfach entfernbar
- Geringer Kraftstoffverbrauch durch kontinuierliche Liefermengenregelung
- Anlass des Motors bequem per Schlüssel sowie zuverlässiger Kaltstart mit Choke und elektrischem Anlasser
- Betriebsdruck von 8 bis 15 bar
- Serienmäßig mit Betriebsstundenzähler
- Einfaches Auf- und Abladen mittels Kran möglich (Kranöse)



Größere Modelle auf Anfrage lieferbar!



VRK FIBRE PLUS



- Spezialversion für die Verlegung von Glasfaserkabeln
- Integriertes Luftkühlsystem und Wasserabscheider
- Ausgezeichnete Luftqualität: Max. 1-3 ppm Restölgehalt  
Lufttemperatur max. +2°C über Umgebungstemperatur

- Pneumatisches Steuersystem, ROTAIR-Produktion, zur automatischen Anpassung der Motordrehzahl in Abhängigkeit von der zu liefernden Luft. Dieses System ist sehr zuverlässig und sorgt für einen geringeren Kraftstoffverbrauch.
- Ölbehälter mit doppeltem Abscheider-Innenfilter für geringen Restölgehalt 1-3 ppm.
- Luft-/Ölabscheiderfilter, stark überdimensioniert, um eine hervorragende Luft-/Ölabscheidung zu gewährleisten.
- Kompressorölfilter und Motorölfilter sind getrennt.
- Einstufiger überdimensionierter Luftfilter für den Kompressorteil, um eine gute Filterung der vom Kompressor angesaugten Luft zu gewährleisten.



Modelle ROTAIR	Effektive Liefermenge l/min	Betriebsdruck max. bar	Ölgeschmiert	Motor				Schalldruckpegel (EEC 2000/14) LWA	Drehzahl Verdichter UpM	Abmessungen				Bestellnummer	UVP in € exkl. MwSt.
				Type	Nennleistung		l			b	h	Gew.			
					kW	PS							cm		
VRK 16 AE - 8 bar BENZIN	1.300	8	●	HONDA GX630	15,5	20,8	< 97	2.000-3.000	113	78	102	230	10313	*9.895,00	
VRK 16 AE - 13 bar BENZIN	950	13	●	HONDA GX630	15,5	20,8	< 97	2.000-3.000	113	78	102	230	10312	*9.895,00	
VRK 20 AE - 8 bar BENZIN	1.600	8	●	HONDA GX690	16,5	22,5	< 97	2.000-3.000	113	78	102	230	10318	*10.445,00	
VRK 20 AE - 13 bar BENZIN	1.100	13	●	HONDA GX690	16,5	22,5	< 97	2.000-3.000	113	78	102	230	10316	*10.615,00	
VRK FIBRE PLUS - 15 bar BENZIN	1.000	15	●	HONDA GX690	16,5	22,5	< 97	2.000-3.400	127	78	102	260	10317	*12.580,00	

## Serie PROFI-LINE PALETTENAGGREGAT

ELMAG® Profi-Line-Palettenaggregate sind für den flexiblen Aufbau eines Druckluftversorgungssystems konzipiert. Durch robuste Industriequalität und modulare Einsetzbarkeit sind Palettenaggregate eine wirtschaftlich herausragende Lösung für

- den systematischen Aufbau einer zentralen Druckluftversorgung,
- die Erweiterung einer bestehenden Anlage.

### PROFI-LINE Merkmale:

- Keilriemenantrieb mit großzügiger Übersetzung und optimiertem Wirkungsgrad
- Niedrige Drehzahl 800 - 1.000 Upm
- Geräuscharmer Betrieb 74 - 77 dB(A)
- Niedrige Drucklufttemperatur
- Geringe Kondensatentwicklung, sehr gute Druckluftqualität



PAL 730/10 D



**10 - 15 bar**  
**466 - 1.163 l/min**



PAL 1100/10 D

### PROFI-LINE PALETTE Ausführungsmerkmale:

- Modelle mit Betriebsdruck max. 10 oder max. 15 bar
- Drehstromantrieb 400 Volt, 50 Hertz, mit Motorschutzrelais
- Automatische Stern-Dreieckschaltung bei allen Modellen, außer PAL 730/10 D
- Magnetventil für Anlaufentlastung, inklusive Schütz
- Indirekter, optimierter Antrieb des Druckerzeugers
- Robuster Kompressorzylinder aus Grauguss
- Dreifach beringte Hochleistungs-Präzisionskolben
- Zweistufig verdichtende Zweizylinderkompressoren
- PAL 1800/10 D und PALH 1400/15 D mit vier Zylindern im V angeordnet
- Zwischen- und Nachkühler aus Aluminium-Druckguss mit großflächigen, tiefen Kühlrippen
- Großzügiges, strömungsoptimiertes Guss-Lüfterrad, für eine optimale Kühlung des Aggregats

Modelle	Effektive Liefermenge	Ansaugleistung	Betriebsdruck max.	Ölgeschm. 1	Elektromotor				Schalldruckpegel (4 m)	Drehzahl Verdichter	Luftabgang	Abmessungen				Bestellnummer	UVP in € exkl. MwSt.
					Nennleistung		Spannung/ Frequenz	Gew.				l	b	h	Gew.		
					kW	PS											
<b>Profi-Line PALETTE 10 bar</b>																	
PAL 730/10 D	582	727	10	●	5,5	7,5	400/50	75	1.000	3/4	80	50	90	92	11060	*1.865,00	
PAL 1100/10 D <sup>1)</sup>	857	1.047	10	●	7,5	10	400/50	76	1.000	3/4	110	65	100	140	11061	*3.245,00	
PAL 1800/10 D <sup>1)</sup>	1.163	1.450	10	●	11	15	400/50	77	1.000	1	120	70	120	160	11062	*4.530,00	
<b>Profi-Line PALETTE 15 bar, H = Hochdruck-Ausführung</b>																	
PALH 700/15 D <sup>1)</sup>	466	582	15	●	5,5	7,5	400/50	74	800	3/4	80	50	90	92	11070	*2.365,00	
PALH 900/15 D <sup>1)</sup>	690	860	15	●	7,5	10	400/50	75	800	3/4	110	65	100	140	11071	*3.250,00	
PALH 1400/15 D <sup>1)</sup>	930	1.160	15	●	11	15	400/50	76	800	1	120	70	120	160	11072	*4.645,00	

## Qualitätsbauteile für Kompressoren

ELMAG® bietet eine große Auswahl an Qualitätskomponenten und -austauschteilen für den Bau und die Reparatur von Druckluftkompressoren: Kompressoraggregate, Druckschalter, Ventile und alle erforderlichen Zubehörteile. Alle Komponenten sind in bewährter, robuster Industriequalität ausgeführt und überzeugen durch geprüfte, fachmännische Verarbeitung.

### Kompressoraggregate EUROAIR/MEISTER

- Betriebsdruck max. 11 bar
- Indirektantrieb mittels Keilriemen durch Elektro- oder Benzinmotor
- Robuster Kompressorzylinder aus Grauguss
- Dreifach beringte Hochleistungs-Präzisionskolben
- Zweizylinder-Aggregate
- Nachkühler aus Aluminium-Druckguss, mit großflächigen Kühlrippen
- Großzügiges, strömungsoptimiertes Lüfterrad



B 2800-2-B  
B 3800-2 B

### Kompressoraggregate PROFI-LINE

- Vorteile wie MEISTER-Aggregate
- Zweistufig verdichtend
- Betriebsdruck max. 15 bar
- Kompressorzylinder aus massivem Grauguss
- Besonders geeignet für intensiv genutzte Kompressoranlagen
- Hohe Druckluftmenge bereits bei niedriger Drehzahl
- Hohe Kühlleistung durch Doppel-Zwischenkühler
- Niedrige Drucklufttemperatur
- Geringe Kondensatbildung, gute Druckluftqualität



Bauweise  
Profi-Line Modelle

**11 - 15 bar**  
**228 - 1.547 l/min**

Kompressor- aggregate	Effektive Liefermenge	Ansaug- leistung	Betriebsdruck max.	Zylinder- anzahl	Motorempfehlung			Drehzahl Verdichter	Abmessungen				Bestell- nummer	UVP in € exkl. MwSt.
					Nenn- leistung		Spannung/ Frequenz		l	b	h	Gew.		
					kW	PS								
<b>EUROAIR/MEISTER Kompressoraggregate</b>														
B 2800-2-2	228	326	11	2	2,2	3	400/50	1.600	21	26	29	10	11905	340,00
B 3800-2-2	330	471	11	2	3	4	400/50	1.420	26	28	34	11	11913	389,00
<b>Profi-Line Kompressoraggregate</b>														
K25	439	578	15	2	4	5,5	400/50	1.400	39	31	52	20,6	11900	*916,00
K30	582	727	15	2	4	5,5	400/50	1.000	42	36	57	37,6	11901	*1.160,00
	784	1.018	15	2	5,5	7,5	400/50	1.400	42	36	57	37,6		
K50	849	1.074	15	2	7,5	10	400/50	1.000	46	42	66	71,5	11902	*1.910,00
	1.068	1.504	15	2	10	15	400/50	1.400	46	42	66	71,5		
K60	1.149	1.454	15	4 V	7,5	10	400/50	1.000	74	45	60	79,6	11903	*3.125,00
	1.547	2.036	15	4 V	10	15	400/50	1.400	74	45	60	79,6		

Liefermenge nach VDMA 4362, gemessen bei 80 % des Höchstdrucks

\* = ELMAG-Spezialprogramm

## EURO CE Druckluftkessel

ELMAG® EURO CE Druckluftspeicherbehälter sind CE-konform ausgeführt, ZÜS-geprüft und geeignet:

- Für den direkten Anbau eines Silent-Kompressors oder Palettenaggregates
- Ergänzung des Pufferspeichers von bereits bestehenden Systemen
- Kessel werden ohne Konsole geliefert
- Hand-/Mannloch optional möglich (Auf Anfrage)

### EURO CE Merkmale:

- Hohe Verarbeitungsqualität
- Korrosionsschutz durch hochwertige Pulverbeschichtung außen
- Schweißnahtprüfung
- Qualitätsprüfung
- ZÜS-Typenprüfung
- CE-Konformität
- Temperaturbereich: -10 °C bis +120 °C  
(Sind nicht für die Aufstellung im Freien geeignet)
- 10 Jahre Garantie gegen Kesseldurchrostung (lackierte Modelle)
- Inkl. Manometer & Sicherheitsventil

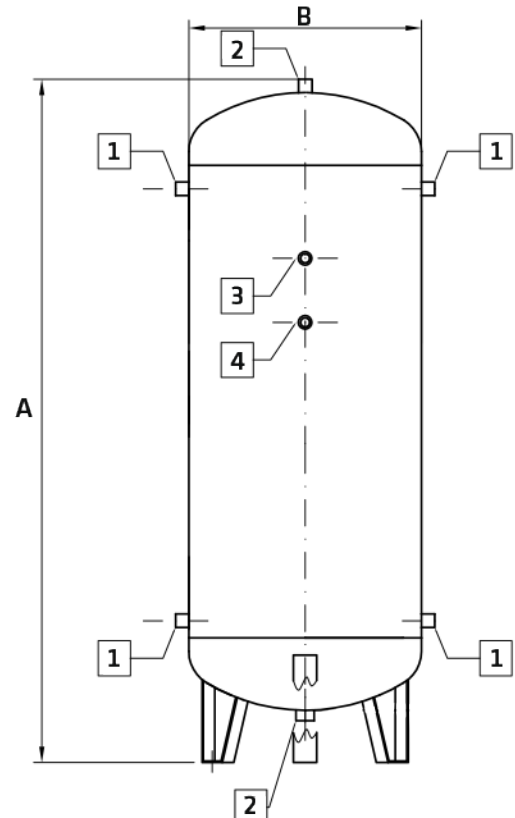
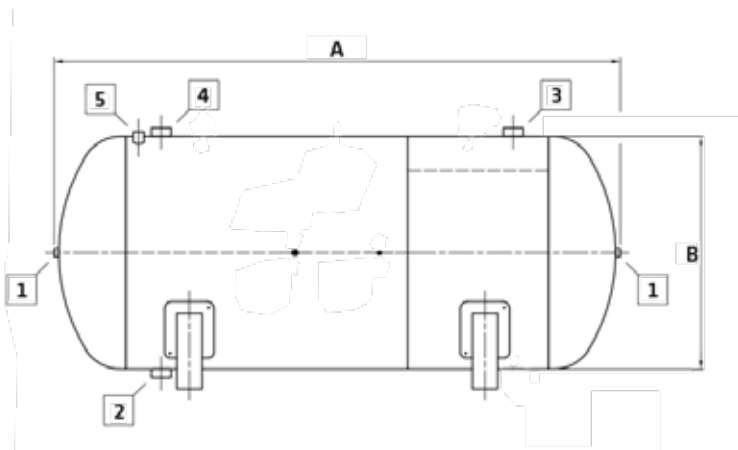

Modelle	Betriebsdruck max. bar	Behältervolumen l	Abmessungen							Gew. kg	Bestellnummer	UVP in € exkl. MwSt.
			A cm	B cm	1 Zoll	2 Zoll	3 Zoll	4 Zoll	5 Zoll			
<b>EURO CE Druckluftkessel, stehende Ausführung</b>												
EURO S 270 CE	11	270	175	49	1	1/2	3/8	-	-	70	10152	*860,00
EURO S 500 CE	11	500	208	60	1 1/2	1 1/4	3/4	3/8	-	130	10161	*1.065,00
EURO S 1000 CE	11,5	1.000	235	79	2	1 1/4	3/4	3/8	-	204	10154	*1.870,00
EURO S 2000 CE	11,5	2.000	281	100	2	1 1/4	3/4	3/8	-	352	10155	*3.345,00
EURO S 200 CE	15	200	151	44	1	1/2	3/8	-	-	67	10176	*1.020,00
EURO S 300 CE	15	300	183	49	1	1/2	3/8	-	-	75	10170	*1.305,00
EURO SH 500 CE	16	500	212	60	2	2	3/4	3/8	-	160	10172	*1.560,00
EURO SH 1000 CE	16	1.000	237	79	2	2	3/4	3/8	-	280	10174	*2.435,00
<b>EURO CE Druckluftkessel, liegende Ausführung</b>												
EURO L 270 CE	11	270	149	49	1/2	3/8	1/2	1	3/8	70	10160	*860,00
EURO L 500 CE	11	500	193	60	1 1/4	1/2	1/2	1	3/8	135	10153	*1.120,00
EURO LH 200 CE	15	200	139	44	1/2	3/8	1/2	3/4	3/8	67	10177	*1.020,00
EURO LH 300 CE	15	300	164	49	1/2	3/8	1/2	1	3/8	75	10171	*1.305,00

## VERZINKTE Modelle:

- Innen und außen feuerverzinkt
- Prozess nach UNI EN ISO 1461
- Qualitätsprüfung
- ZÜS-Typenprüfung
- CE-Konformität
- Temperaturbereich: -10 °C bis +120 °C  
(Sind nicht für die Aufstellung im Freien geeignet)
- 15 Jahre Garantie gegen Kesseldurchrostung
- Ab 270 Liter
- Inkl. Manometer & Sicherheitsventil

### Verzinkte Modelle



gegen  
Durchrostung



EURO L 500 CE



EURO S 1000 CE

EURO S 270 CE



Flexible Druckleitungen	Bestellnummer	UVP in € exkl. MwSt.
IG Ø 1/2", 115 cm Länge	11962	85,50
IG Ø 1/2", 175 cm Länge	11963	99,50
IG Ø 3/4", 115 cm Länge	11961	121,00
IG Ø 3/4", 175 cm Länge	11964	148,00
IG Ø 1", 200 cm Länge, inkl. Doppelnippel	10180	*183,00
IG Ø 1 1/4", 200 cm Länge, inkl. Doppelnippel	10182	*311,00
IG Ø 1 1/2", 200 cm Länge, inkl. Doppelnippel	10183	*445,00
Wandkonsole für DL-Behälter, max. 270 lt.	10169	*121,00

Modelle	Betriebsdruck max. bar	Behältervolumen l	Abmessungen							Gew. kg	Bestellnummer	UVP in € exkl. MwSt.
			A	B	1	2	3	4	5			
			cm		Zoll							
<b>EURO CE Druckluftkessel VERZINKT, stehende Ausführung</b>												
EURO S 270 CE, verzinkt	11	270	175	49	1	2	3/8	-	-	70	10145	*1.450,00
EURO S 500 CE, verzinkt	11	500	208	60	2	2	3/4	3/8	-	130	10146	*1.440,00
EURO S 1000 CE, verzinkt	11,5	1.000	235	79	2	1 1/4	3/4	3/8	-	204	10143	*2.495,00
EURO S 2000 CE, verzinkt	11,5	2.000	281	100	2	1 1/4	3/4	3/8	-	352	10144	*4.495,00
EURO SH 300 CE, verzinkt	15	300	183	49	1	2	3/8	-	-	75	10138	*1.865,00
EURO SH 500 CE, verzinkt	16	500	208	60	2	2	3/4	3/8	-	160	10141	*1.910,00
EURO SH 1000 CE, verzinkt	16	1.000	237	79	2	2	3/4	3/8	-	280	10142	*2.945,00
EURO SH 2000 CE, verzinkt	16	2.000	281	100	2	2	3/4	3/8	-	490	10175	*5.065,00
<b>EURO CE Druckluftkessel, liegende Ausführung</b>												
EURO L 270 CE, verzinkt	11	270	149	49	2	3/8	1/2	1	3/8	70	10140	*1.450,00
EURO L 500 CE, verzinkt	11	500	193	60	2	1/2	1/2	1	3/8	135	10147	*1.485,00
EURO LH 300 CE, verzinkt	15	300	164	49	2	3/8	1/2	1	3/8	75	10139	*1.865,00
EURO LH 500 CE, verzinkt	15	500	193	60	2	1/2	1/2	1	3/8	154	10137	*2.225,00

## Funktionsweise

Der Schraubenkompressor verdichtet die Luft zwischen zwei rotierenden Schrauben, die einander gegenüberliegend angeordnet sind. Diese Schrauben bilden zusammen mit dem umgebenden Kompressorgehäuse den Schraubenantrieb.

### Flüssiggekühlte Schraubenkompressoren

In einem Schraubenkompressor mit Flüssigkeitskühlung wird die Druckluft mit einer Kühlflüssigkeit in der Verdichtungskammer zwischen den Schrauben gekühlt. Das Kühlmittel (meist Öl) zirkuliert in einem geschlossenen Kreislauf zwischen (1) Flüssigkeitstanks, (2) Nachkühler und (3) Verdichterstufe gemischt mit Luft vor dem Verdichten. Die Betriebstemperatur des Kompressors wird deshalb unabhängig von Last und Druck auf rund 80°C gehalten. Unmittelbar nach dem Verdichten wird das Kühlmittel zunächst im (1) Flüssigkeitstank und (4) Ölabscheider von der Druckluft getrennt. Die Druckluft strömt dann durch einen (5) Nachkühler und anschließend zum Druckluftbehälter.

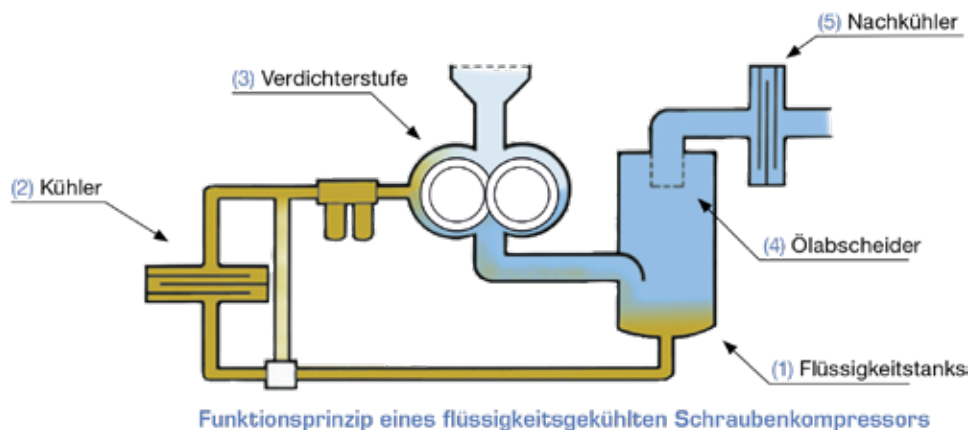

### Einsatzbereiche

Der Schraubenkompressor ist für Intervall- und Dauerbetrieb geeignet. Die Wirtschaftlichkeit ist im Dauerbetrieb mit hoher Last (bis 100 %) optimal. Mit moderner Technik (z.B. Drehzahlregelung) kann der Energieverbrauch des Schraubenkompressors bei geringem oder schwankendem Luftbedarf im Vergleich zu früheren Methoden deutlich gesenkt werden.

Flüssigkeitsgekühlte Schraubenkompressoren in einstufiger Ausführung dominieren heute die Industrie, wenn Betriebsdrücke bis 13 bar und Kapazitäten bis ca. 30 m<sup>3</sup>/min erforderlich sind.

## Installationsbeispiel Komponentenbauweise

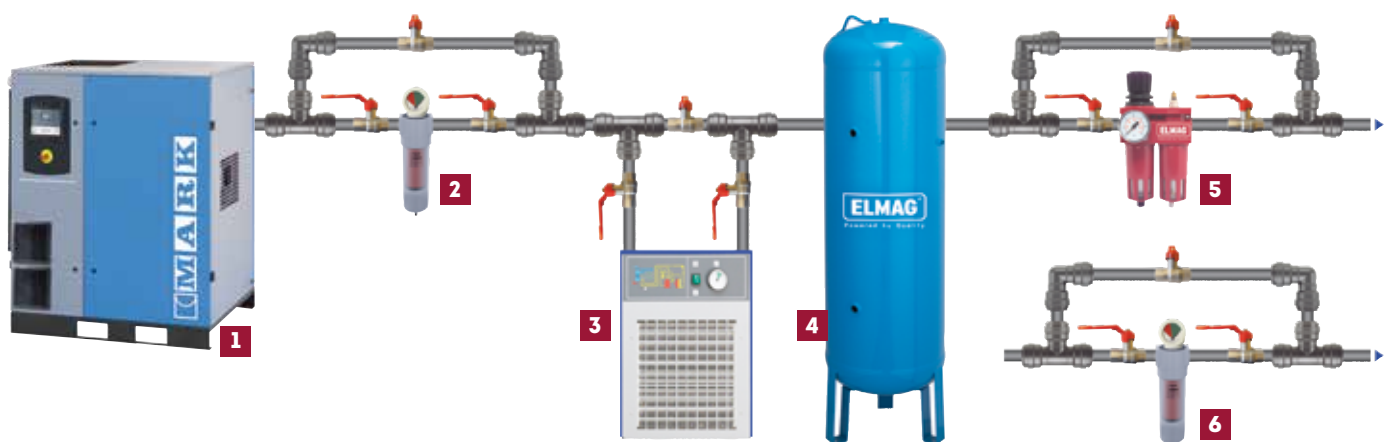

Schematisches Beispiel für die Komponenten-Bauweise einer Druckluft-Versorgungsanlage mit Schraubenkompressor (1), Zyklonabscheider/Vorfilter (2), Kältetrockner (3) und Speicherbehälter (4).

Mit nachgeschalteten Filtergruppen wird höchste Druckluftqualität erreicht. Im Beispiel:

- Filtergruppe 5 mit Filter und Öler für saubere, geölte Druckluft für drehende oder schlagende Werkzeuge,
- Filtergruppe 6 mit Feinfilter für trockene, ölfreie Druckluft höchster Qualität, z.B. für technische Anwendungen.



## Frequenzgesteuerte IVR-Kompressoren

### Das Sparwunder für Ihr Portemonnaie

Der Kauf eines neuen Kompressors ist für große wie kleine Unternehmen eine erhebliche Investition. Tatsächlich ist der Investitionsaufwand für einen Kompressor jedoch sehr niedrig, zieht man die Lebensdauer eines Kompressors in Betracht. Rund 75 % der Gesamtkosten sind Strom- bzw. Energiekosten. Wenn Sie eine Investition in einen neuen Kompressor beabsichtigen, versuchen wir, diese Kosten zu minimieren.

Dieses Kapitel beschreibt, wie sich durch Minimieren des Stromverbrauchs intelligent Geld sparen lässt. Ein einfacher erster Schritt ist die Wahl der richtigen Maschine für die jeweilige Aufgabe. Oftmals entscheiden sich Unternehmen für einen zu großen Kompressor - weil der tatsächliche Druckluftbedarf unklar ist - oder für die falsche Technik - aus Unkenntnis, welche Ausführung für die jeweilige Aufgabe am effizientesten ist.

Zur Auswahl des richtigen Kompressormodells gibt es mehrere Vorgehensweisen. Eine Möglichkeit ist eine echte Messung. Dazu messen Sie den tatsächlichen Verbrauch und ermitteln daraus das Einsparpotenzial. Dafür können ausgeklügelte betriebswirtschaftliche Tools zum Einsatz kommen, oder es können einfach Erfahrungswerte verwendet werden. Wenn Sie eine Messung und anschließend eine korrekte Simulation des bisherigen Kompressors ausgeführt haben, finden Sie nicht selten ein erhebliches Einsparpotenzial, falls Sie den Kompressor mit herkömmlicher Last-/Leerlauf-Steuerung durch ein frequenzgesteuertes Modell ersetzen. Im belasteten Zustand arbeitet der Kompressor mit 100 % Leistung, und der Druck steigt, bis der maximale Druck erreicht ist. Danach geht der Kompressor in den unbelasteten Zustand, bevor er nach einer vorgegebenen Zeit abschaltet, bis der Druck auf den Mindestdruck absinkt. Nun beginnt der Vorgang von Neuem.

Für den Leerlauf des Schraubenkompressors wird Energie benötigt, ohne dass Druckluft erzeugt wird.

Ein frequenzgesteuerter Kompressor arbeitet nach einem anderen Muster: mit niedrigeren Spitzen und einem gleichmäßigeren Luftprofil. Durch Drehzahlregelung sieht die Kurve anders aus, weil der Kompressor sich an den Luftbedarf anpasst und genau die momentan benötigte Menge erzeugt. Das geschieht mit einem Drucksensor, der der Steuerung den Druck meldet. Die Steuerung sendet ein Signal über die aktuelle Situation an den Frequenzumrichter. Der Frequenzumrichter passt die Motordrehzahl je nach dem eingestellten Druck an. Diese Technik ist ein wahres Sparwunder - für die Umwelt und Ihre Stromrechnung.

## Installationsbeispiel Kompaktbauweise

Traditionelle Bauweise



Kompaktbauweise



In den Ausführungen „B, D oder DF“ sind Behälter, Trockner und Filter im Kompressor auf nur 1,2 m<sup>2</sup> (500 l) vollständig integriert. Dies bietet folgende Vorteile:

- Geringer Platzbedarf und schneller Aufbau.
- Die Kosten für die Installation des Trockners und der Filter fallen weg, da alles bereits werkseitig montiert wurde.
- Durch Vermeidung von Druckluftleitungen geringere Gefahr von Leckagen sowie Energieeinsparung durch niedrigeren Druckabfall.

## Serie MSM 2,2 - 7,5

### Mehr Druckluft, niedrigere Energiekosten

Erhalten Sie 15 % mehr Druckluft bei einem um 12 % geringeren Energieverbrauch im Vergleich zum Vorgängermodell.

Der Mark MSM ist der ultimative Werkstattkompressor: leistungsstark, benutzerfreundlich und immer zuverlässig. Dank der Schraubentechnologie erhalten Sie mehr Druckluft und profitieren gleichzeitig von niedrigeren Energiekosten. Außerdem können Sie den Kompressor den ganzen Tag lang ohne Abkühlzeiten verwenden. Natürlich können Sie den MSM an Ihre Spezifikationen und Präferenzen anpassen. Wir bieten einen Leistungsbereich von 2,2 bis 7,5 kW, sowohl bodenmontierte als auch behältermontierte Modelle, und eine Reihe von Optionen für die kundenspezifische Erstellung Ihres MSM.

### MSM Grundrahmenmodelle

Besonders geeignet für die Aufstellung in der Nähe von Arbeitsplätzen oder bei Erweiterung bestehender Anlagen mit vorhandenem Druckluftbehälter.

### MSM inkl. Druckluftbehälter

Der tankmontierte MSM ist ein perfektes Stand-alone-System mit einem 270 Liter Druckluftbehälter.

### MSM D inkl. Druckluftbehälter und Kältetrockner

Die All-in-one Druckluftanlage mit Kältetrockner MDX ist für Anwendungen, die eine besonders hohe Druckluftqualität erfordern. Er stellt kondensatfreie Druckluft bereit, schont die Verbraucher, verbessert die Qualität des Endproduktes und spart Kosten für den Aufbau. Geringer Platzbedarf von weniger als 1 m<sup>2</sup>. Ergänzung mit Vor- und Feinfilter ist optional möglich.

**10 bar**

**294 - 984 l/min**



### Grundrahmenmodell

Der Schraubenkompressor besteht im Wesentlichen aus: Ansaugfilter, Verdichter, Elektromotor, Ölfilter und Ölkühler, Steuer- und Überwachungseinheit, externe Ölstandsanzeige, einem tragendem Unterteil und einer Schalldämmhaube.



### Behältermontierte Ausführung

Die Behälterversion besteht aus einem Schraubenkompressor auf einem liegend angeordneten Behälter mit 270 Litern Fassungsvermögen.

## Ausführung „D“ mit Kältetrockner

Die vollständige Druckluftanlage besteht aus Schraubenkompressor, Behälter und Kältetrockner mit umweltfreundlichem Kältemittel R513A, Taupunktanzeige und automatischem Kondensatablass.

## Intelligenter Kondensatablass

Vorteile:

- Nur Wasser, KEINE Druckluft wird abgelassen = Energieersparnis
- Geräuscharm, keine Lärmbelastung = Schonung der Umwelt



## Intelligente Überwachung, Kontrolle und Sicherheit

Die ES4000 Connect bietet eine erweiterte Überwachung sowie einfache Konfiguration für die täglichen Aufgaben und die Steuerung der Betriebsvorgänge.

- Icon-basiertes Display mit Druck- und Temperaturanzeigen
- Betriebsstunden, Auslastung in Stunden
- Wartungsmeldungen
- Fehleralarme
- Schnelle Druckeinstellung direkt an der Steuereinheit
- 2,2/3/4 kW Modelle mit Start/Stopp Regelung
- 5,5 und 7,5 kW Modelle mit Last-Leerlauf Regelung
- Automatischer Neustart nach Stromausfall



Option: Autom. Kondensatableiter AKA 1/2"

Modelle	Effektive Liefermenge ISO 1217, Anhang C letzte Ausgabe	Betriebsdruck max.	Elektromotor IE 3		Schalldruckpegel ISO 2151:2004	Luftabgang IG	Abmessungen				Bestellnummer	UVP in € exkl. MwSt.	
			Nennleistung	Spannung/ Frequenz			l	b	h	Gew.			
	l/min	bar	kW	PS	V/Hz	dB(A)	Zoll	cm	cm	cm	kg		
<b>Grundrahmen (ab 4 kW inkl. Stern-Dreieck-Anlaufschaltung):</b>													
MSM 2,2	294	10	2,2	3	400/50	61	3/4	62	63	95	110	11610	*3.320,00
MSM 3	366		3	4		61	3/4				115	11611	*3.540,00
MSM 4	516		4	5,5		62	3/4				120	11612	*3.920,00
MSM 5,5	780		5,5	7,5		66	3/4				130	11613	*4.030,00
MSM 7,5	984		7,5	10		68	3/4				140	11614	*4.695,00
<b>Ausführung inkl. 270 Liter Behälter, AD 2000 geprüft (ab 4 kW inkl. Stern-Dreieck-Anlaufschaltung):</b>													
MSM 2,2-270	294	10	2,2	3	400/50	61	1/2	154	60	135	180	11615	*3.980,00
MSM 3-270	366		3	4		61	1/2				185	11616	*4.205,00
MSM-4-270	516		4	5,5		62	1/2				190	11617	*4.580,00
MSM 5,5-270	780		5,5	7,5		66	1/2				200	11618	*4.695,00
MSM 7,5-270	984		7,5	10		68	1/2				210	11619	*5.350,00
<b>Ausführung „D“ inkl. 270 Liter Behälter und Kältetrockner, AD 2000 geprüft (ab 4 kW inkl. Stern-Dreieck-Anlaufschaltung):</b>													
MSM 2,2 D-270	294	10	2,2	3	400/50	61	1/2	154	60	135	205	11600	*4.825,00
MSM 3 D-270	366		3	4		61	1/2				210	11601	*5.060,00
MSM 4 D-270	516		4	5,5		62	1/2				215	11602	*5.430,00
MSM 5,5 D-270	780		5,5	7,5		66	1/2				225	11603	*5.535,00
MSM 7,5 D-270	984		7,5	10		68	1/2				240	11604	*6.305,00
<b>Optional erhältlich:</b>													
Aufpreis für Lebensmittelöl bei MSM, NSF H1, Halal, Kosher zertifiziert											11606	*87,50	
Automatischer, niveaugeregelter Kondensatableiter AKA 1/2" - 230 Volt											11261	*224,00	
Montagevorbereitung zu Kompressoren mit 100-500 lt. Kessel (zur Selbstmontage)											11279	*30,50	
Gummipuffer Ø 70 x H: 50 mm, AG M 10 (4 Stück nötig)											11979	21,00	

\* = ELMAG-Spezialprogramm

## Serie MSM MAXI

Die MSM MAXI Modelle sind vollautomatische Druckluftzentralen für Verteilernetze in Gewerbe und Industrie. Versionen mit 10 bzw. 13 bar stehen zu Auswahl. Zur Standardausführung aller Modelle gehören: elektronische Steuerung ES4000 Connect, Stern-Dreieck-Anlaufschaltung, effiziente Kühlung, externe Ölstandskontrolle, niedriger Geräuschpegel, Betriebsstundenzähler, uvm.

### MSM MAXI Grundrahmenmodelle

Besonders geeignet für die Aufstellung in der Nähe von Arbeitsplätzen oder bei Erweiterung bestehender Anlagen mit vorhandenem Druckluftbehälter.

### MSM MAXI B inkl. Druckluftbehälter

Der tankmontierte MSM MAXI ist ein perfektes Stand-alone-System mit 270/500 Liter Druckluftbehälter.

### MSM MAXI D und DF inkl. Druckluftbehälter und Kältetrockner

Die All-in-one Druckluftanlage „D“ mit Kältetrockner MDX ist für Anwendungen, die eine besonders hohe Druckluftqualität mit niedrigem und stabilem Drucktaupunkt erfordern. Die Version „DF“ ist zusätzlich mit Vorfilter ausgerüstet und erzeugt Kondensat- und Partikelfreie Druckluft (Klasse 1-4-3 nach ISO 8573-1). Automatische (niveaugeregelte) Kondensatableitung bei Kältetrockner und Filter inkludiert.

**10 - 13 bar**

**697 - 1.680 l/min**



Grundrahmenmodell



„D“ bzw. „DF“ Version

### Vorfilter direkt montiert am Kältetrockner (nur bei DF-Version)

1. Vorfilter am Kältetrockner-Ausgang für allgemeinen Schutz. Entfernt Feststoffpartikel und Öl-Aerosole (Filtergrad von 0,1 µm).
2. Automatische Kondensatableitung über Schwimmer geregelt.



### Intelligenter Kondensatablass (bei D + DF Modelle)

Vorteile:

- Nur Kondensat, KEINE Druckluft wird abgelassen = Energieersparnis
- Geräuscharm, keine Lärmbelastung = Schonung der Umwelt

## Intelligente Überwachung, Kontrolle und Sicherheit

Der ES4000 Connect Controller bietet eine erweiterte Überwachung sowie einfache Konfiguration für die täglichen Aufgaben und die Steuerung der Betriebsvorgänge.

- Icon-basiertes Display mit Druck- und Temperaturanzeigen
- Betriebsstunden, Auslastung in Stunden
- Wartungsmeldungen
- Fehleralarme
- Schnelle Druckeinstellung direkt an der Steuereinheit
- Ferngesteuerter Start/Stop
- Automatischer Neustart nach Stromausfall



Modelle	Effektive Liefermenge  ISO 1217, Anhang C Ed.4 2009	Betriebsdruck max.	Elektromotor IP 55			Schalldruckpegel (4 m)	Luftabgang	Abmessungen				Bestellnummer	UVP in € exkl. MwSt.					
			Nennleistung	Spannung/Frequenz				l	b	h	Gew.							
	l/min	bar	kW	PS	V/Hz	dB(A)	Zoll	cm	cm	cm	kg							
<b>Grundrahmen:</b>																		
MSM MAXI 5,5	697	10	5,5	7,5	400/50	64	3/4	85	72	98	160	11229	*5.035,00					
MSM MAXI 7,5	997		7,5	10		65	3/4				170	11537	*5.310,00					
MSM MAXI 11	1.417		11	15		69	3/4				185	11538	*5.655,00					
MSM MAXI 15	1.680		15	20		71	3/4				200	11539	*5.975,00					
MSM MAXI 7,5	780	13	7,5	10	400/50	65	3/4	194	72	147	170	11230	*5.320,00					
MSM MAXI 11	1.152		11	15		69	3/4				185	11231	*5.650,00					
MSM MAXI 15	1.332		15	20		71	3/4				200	11232	*5.975,00					
<b>Ausführung „B“ inkl. 270 Liter Behälter, AD 2000 geprüft, „D“ zusätzlich mit Kältetrockner, „DF“ zusätzlich mit Vorfilter und autom. Kondensatableitung:</b>																		
MSM MAXI 5,5 B	697	10	5,5	7,5	400/50	64	3/4	154	72	134	207	11228	*5.355,00					
MSM MAXI 5,5 D			5,5	7,5		64	3/4				242	11227	*6.640,00					
MSM MAXI 5,5 DF			5,5	7,5		64	3/4				247	11226	*7.075,00					
MSM MAXI 7,5 B	997		7,5	10		65	3/4				217	11540	*5.655,00					
MSM MAXI 7,5 D			7,5	10		65	3/4				250	11543	*6.935,00					
MSM MAXI 7,5 DF			7,5	10		65	3/4				255	11546	*7.315,00					
MSM MAXI 11 B			1.417	11		15	69				3/4	232	11541	*5.960,00				
MSM MAXI 11 D	11			15		69	3/4				265	11544	*7.285,00					
MSM MAXI 11 DF	11			15		69	3/4				270	11547	*7.630,00					
MSM MAXI 15 B	1.680		15	20		71	3/4				247	11542	*6.290,00					
MSM MAXI 15 D			15	20		71	3/4				280	11545	*7.625,00					
MSM MAXI 15 DF			15	20		71	3/4				285	11548	*7.990,00					
<b>Ausführung „B“ inkl. 500 Liter Behälter, „D“ zusätzlich mit Kältetrockner, „DF“ zusätzlich mit Vorfilter und autom. Kondensatableitung:</b>																		
MSM MAXI 7,5 B	780	13	7,5	10	400/50	65	3/4	194	72	147	267	11236	*5.830,00					
MSM MAXI 7,5 D			7,5	10		65	3/4				300	11242	*7.055,00					
MSM MAXI 7,5 DF			7,5	10		65	3/4				305	11248	*7.425,00					
MSM MAXI 11 B	1.152		11	15		69	3/4				282	11237	*6.150,00					
MSM MAXI 11 D			11	15		69	3/4				315	11243	*7.390,00					
MSM MAXI 11 DF			11	15		69	3/4				320	11249	*7.755,00					
MSM MAXI 15 B	1.332		15	20		71	3/4				297	11238	*6.490,00					
MSM MAXI 15 D			15	20		71	3/4				320	11244	*7.735,00					
MSM MAXI 15 DF			15	20		71	3/4				335	11250	*8.095,00					
<b>Optional erhältlich:</b>																		
Aufpreis für Lebensmittelöl bei MSM MAXI und MSA, NSF H1, Halal, Kosher zertifiziert											11605	*149,00						
Automatischer, niveaugeregelter Kondensatableiter AKA 1/2" - 230 Volt											11261	*224,00						
Montagevorbereitung zu Kompressoren mit 100-500 lt. Kessel (zur Selbstmontage)											11279	*30,50						
Gummipuffer Ø 70 x H: 50 mm, AG M 10 (4 Stück nötig)											11979	21,00						

### Serie MSA

Kunden, die einen zuverlässigen Kompressor mit optimaler Leistung suchen, der in der Nähe des Arbeitsbereichs installiert werden kann, sollten auf jeden Fall unsere MSA-Kompressoren der nächsten Generation in Betracht ziehen.

Die neue MSA-Serie ist eine Hybridversion, die Erfahrung und Innovation vereint. Die bekannte Zuverlässigkeit, verbesserte Komponenten, ein hochmodernes Element und eine einfachere Installation machen das Wesentliche dieser verbesserten Kompressorserie aus.

#### Verfügbare Modelle

Die neuen Modelle mit fester Drehzahl sind in vier Leistungsstufen erhältlich: 5,5, 7,5, 11 und 15 kW mit einem Druckbereich von 10 oder 13 bar. Behälter sind in zwei Größen erhältlich: 270 l und 500 l. Es sind drei verschiedene Konfigurationen erhältlich:

- MSA Grundrahmenmodell
- MSA inkl. 270 oder 500 Liter Druckluftbehälter
- MSA inkl. Druckluftbehälter und integrierten Kältetrockner MDX mit automatischer, niveaugeregelter Kondensatableitung. Bei dieser Version ist der Druckluftbehälter bereits trocken.



#### Die perfekte Ergänzung für ihren Arbeitsbereich

Viel Leistung, geringer Platzbedarf. Das ist eine sehr nützliche Kombination in Umgebungen, in denen die Einheit in der Nähe des Arbeitsbereichs installiert werden kann. Unsere MSA-Serie besteht aus einer Serie von kompakten Einheiten, die mit einem Behälter und Kältetrockner ausgestattet werden können, um zusätzlichen Platz zu sparen, ohne Kompromisse bei der Druckluftqualität einzugehen. Ergänzungen mit Druckluftfiltern als Option möglich.

Die neue Konstruktion umfasst außerdem Gabelstaplerschlitze an behältermontierten Einheiten, um die Installation noch einfacher zu gestalten. Niedrige Geräuschpegel ergänzen die Liste der Vorteile am Arbeitsplatz. All diese Merkmale führen zu einer Reduzierung der Installationskosten, da kein separater Raum und kein komplexes Rohrleitungsnetz erforderlich sind, um die Druckluft an den Einsatzort zu bringen.

Als zusätzlichen Vorteil sparen Sie weitere Betriebskosten, da ohne Rohrleitungen auch kein Druckabfall auftritt.

- Neuer Verdichter - Der Volumenstrom wird um bis zu 13 % gesteigert und zugleich der Energieverbrauch um bis zu 16 % gesenkt
- IE3-Motor für ultimative Effizienz
- Größere Kühlleistung dank größerer Luft-/Öl-Kühler für bestimmte Leistungsklassen
- Ein großer Lüfter sorgt für eine intelligente Belüftung, verbessert den Luftstrom und senkt die Temperatur im Inneren der Einheit
- Wartungsfreundlicher Riemenantrieb
- Einfache Wartung und schneller Zugang zu allen Serviceteilen
- Robustere Komponenten für erhöhte Zuverlässigkeit und verbesserte Energieeffizienz
- Die überragende Komponentenentwicklung sorgt dafür, dass er für Umgebungen mit hohen Umgebungstemperaturen (bis 46 °C) geeignet ist
- Einfaches Umsetzen und Transportieren dank der an allen Einheiten installierten Gabelstaplerschlitze



## ES4000S

- Hochmoderner 4,3-Zoll-Farb-Touchscreen
- Die Swipe-Steuerung informiert Sie, wenn etwas mit Ihrer Druckluftinstallation nicht stimmt
- Steuern, schützen und warten Sie die Einheit von überall und jederzeit
- Überwachen Sie die Leistung Ihres Druckluftsystems



Modelle	Effektive Liefermenge	Betriebsdruck	Elektromotor IP 55				Schalldruckpegel (4 m)	Luftabgang	Abmessungen				Bestellnummer	UVP in € exkl. MwSt.
			Nennleistung		Spannung/Frequenz				l	b	h	Gew.		
			kW	PS	V/Hz	cm								
<b>Grundrahmen</b>														
MSA 5,5/10	738	10	5,5	7,5	400/50	65	3/4	100	67	105	195	12130	*5.650,00	
MSA 7,5/10	1.134		7,5	10		66	3/4				215	12132	*5.980,00	
MSA 11/10	1.554		11	15		67	3/4				255	12134	*6.340,00	
MSA 15/10	1.980		15	20		68	3/4				310	12136	*7.360,00	
MSA 5,5/13	552	13	5,5	7,5	400/50	65	3/4	100	67	105	195	12131	*5.650,00	
MSA 7,5/13	876		7,5	10		66	3/4				215	12133	*5.980,00	
MSA 11/13	1.146		11	15		67	3/4				255	12135	*6.340,00	
MSA 15/13	1.620		15	20		68	3/4				310	12137	*7.360,00	
<b>Ausführung inkl. 270 oder 500 Liter Behälter, AD 2000 geprüft</b>														
MSA 5,5/10/270	738	10	5,5	7,5	400/50	65	1/2	154	67	154	325	12138	*6.540,00	
MSA 7,5/10/270	1.134		7,5	10		66	1/2				345	12139	*6.875,00	
MSA 11/10/270	1.554		11	15		67	1/2				385	12140	*7.240,00	
MSA 15/10/270	1.980		15	20		68	1/2				440	12141	*8.340,00	
MSA 5,5/13/500	552	13	5,5	7,5	400/50	65	1/2	194	67	167	390	12142	*7.090,00	
MSA 7,5/13/500	876		7,5	10		66	1/2				410	12143	*7.420,00	
MSA 11/13/500	1.146		11	15		67	1/2				450	12144	*7.780,00	
MSA 15/13/500	1.620		15	20		68	1/2				505	12145	*8.940,00	
<b>Ausführung inkl. 270 oder 500 Liter Behälter, AD 2000 geprüft und integrierten Kältetrockner MDX</b>														
MSA 5,5D/10/270	738	10	5,5	7,5	400/50	65	1/2	154	67	154	325	12146	*7.615,00	
MSA 7,5D/10/270	1.134		7,5	10		66	1/2				345	12147	*8.030,00	
MSA 11D/10/270	1.554		11	15		67	1/2				385	12148	*8.510,00	
MSA 15D/10/270	1.980		15	20		68	1/2				440	12149	*9.730,00	
MSA 5,5D/10/500	738	10	5,5	7,5	400/50	65	1/2	194	67	167	390	12150	*8.160,00	
MSA 7,5D/10/500	1.134		7,5	10		66	1/2				410	12152	*8.570,00	
MSA 11D/10/500	1.554		11	15		67	1/2				450	12154	*9.050,00	
MSA 15D/10/500	1.980		15	20		68	1/2				505	12156	*10.330,00	
MSA 5,5D/13/500	552	13	5,5	7,5	400/50	65	1/2	194	67	167	390	12151	*8.160,00	
MSA 7,5D/13/500	876		7,5	10		66	1/2				410	12153	*8.570,00	
MSA 11D/13/500	1.146		11	15		67	1/2				450	12155	*9.050,00	
MSA 15D/13/500	1.620		15	20		68	1/2				505	12157	*10.330,00	
<b>Optional erhältlich (nicht nachrüstbar):</b>														
Touch-Steuerung MK5 für MSA 5,5-15 kW, Aufpreis aus ES 4000 Swipe											12129	*246,00		
Ansaugfilter „Heavy Duty“ für MSA 5,5-15 kW, Schutz bei staubiger Umgebung											12127	*310,00		
Ölheizung für MSA 5,5-15 kW, Heizband um Ölbehälter											12128	*204,00		
Aufpreis für Lebensmittelöl bei MSM MAXI und MSA, NSF H1, Halal, Kosher zertifiziert											11605	*149,00		
Automatischer, niveaugeregelter Kondensatableiter AKA 1/2" - 230 Volt											11261	*224,00		
Montagevorbereitung zu Kompressoren mit 100-500 lt. Kessel (zur Selbstmontage)											11279	*30,50		
Gummipuffer Ø 70 x H: 50 mm, AG M 10 (4 Stück nötig)											11979	21,00		

### Serie MSM 16 - 30

#### Technologie und Leistung

Die meisten Unternehmen benötigen Druckluft. Daher ist die Wahl des richtigen Kompressors eine der wichtigsten Entscheidungen, die Ihr Unternehmen treffen kann. Unsere MSM-Produktreihe ist ein robuster und zuverlässiger, riemengetriebener Schraubenkompressor mit Öleinspritzung – ein erstklassiges Produkt, das leicht mit einem Luftbehälter, einem Kältetrockner, Vor- und Nachfilter ausgestattet werden kann, und Ihnen eine kompakte und umfassende Lösung für Ihr Unternehmen bietet. Der legendäre Ruf der MSM-Reihe entwickelte sich im Laufe der Jahre durch MARK's kontinuierliche Investitionen in neue Technologien und Qualitätsverbesserungen. Hiermit treffen Sie heute eine sichere Wahl, die Sie nie bereuen werden.

Bringen Sie frischen Wind in Ihr Unternehmen und genießen Sie die Leistung, Einfachheit und Zuverlässigkeit, die nur MARK bieten kann.

#### MSM Ausführungen

Die MSM-Modelle sind vollautomatische Druckluftzentralen für Verteilernetze in Gewerbe und Industrie.

Folgende Versionen mit 8, 10 bzw. 13 bar stehen zur Auswahl.

- MSM (Grundrahmenmodell)
- MSM D (mit integriertem Kältetrockner)
- MSM D-500 (inkl. Kältetrockner auf 500 Liter Kessel)



#### Absolute Zuverlässigkeit

- Ausgelegt für einen 100%igen Dauerbetrieb.
- Das komplette Gerät ist für den Betrieb bei Umgebungstemperaturen von bis zu 46 °C geeignet.
- Ein großzügig ausgelegtes Kühlluftsystem sorgt für niedrige Betriebstemperaturen und Langlebigkeit Ihres Kompressors.
- Ölbehälter AD2000 geprüft

#### Eine Gesamtlösung

- Sparen Sie Platz und Geld mit auf Behälter montierten Kompaktanlagen, einschließlich Trockner und Filtern.
- Die Komplettlösung spart nicht nur Installationskosten, sondern verringert auch das Risiko von Leckagen in Ihrer Werkstatt.





## Intelligente Überwachung, Kontrolle und Sicherheit

Der ES4000 Connect Controller bietet eine erweiterte Überwachung sowie einfache Konfiguration für die täglichen Aufgaben und die Steuerung der Betriebsvorgänge.

- Icon-basiertes Display mit Druck- und Temperaturanzeigen
- Betriebsstunden, Auslastung in Stunden
- Wartungsmeldungen
- Fehleralarme
- Schnelle Druckeinstellung direkt an der Steuereinheit
- Ferngesteuerter Start/Stop
- Automatischer Neustart nach Stromausfall



## Hochwertige Luftqualität Klasse 1-4-2 nach ISO 8573-1

- Die Versionen D-500, die auf einem Luftbehälter aufgebaut sind, können mit einem Luftaufbereitungspaket ausgestattet werden, das aus einem Kältetrockner, Vor- und Nachfiltern besteht.
- Dieses Luftaufbereitungspaket garantiert trockene und sehr saubere Luft und genügt selbst den anspruchsvollsten Anwendungen.

Modelle	Effektive Liefermenge ISO 1217, Anhang C	Betriebsdruck bar	Elektromotor IP 55			Schalldruckpegel (4 m)	Luftabgang Zoll	Abmessungen				Bestellnummer	UVP in € exkl. MwSt.
			Nennleistung		Spannung/ Frequenz			l	b	h	Gew.		
	l/min	kW	PS	V/Hz	cm	cm	cm	kg					
<b>Grundrahmen:</b>													
MSM 16	2.310	10	15	20	400/50	67	1	118	84	122	313	12550	*9.725,00
MSM 18	2.700		18,5	25		69	1				328	12551	*10.265,00
MSM 22	3.216		22	30		70	1				344	12552	*10.880,00
MSM 30	3.906		30	40		71	1				444	12553	*11.620,00
<b>Ausführung „D“ mit integriertem Kältetrockner:</b>													
MSM 16 D	2.310	10	15	20	400/50	67	1	145	84	122	362	12554	*11.755,00
MSM 18 D	2.700		18,5	25		69	1				377	12555	*12.470,00
MSM 22 D	3.216		22	30		70	1				393	12556	*13.320,00
MSM 30 D	3.906		30	40		71	1				493	12557	*14.400,00
<b>Ausführung „D-500“ mit integriertem Kältetrockner auf 500 Liter Kessel, AD 2000 geprüft:</b>													
MSM 16 D-500	2.310	10	15	20	400/50	67	1	191	84	183	588	12558	*13.565,00
MSM 18 D-500	2.700		18,5	25		69	1				603	12559	*14.015,00
MSM 22 D-500	3.216		22	30		70	1				619	12560	*14.875,00
<b>Optional erhältlich:</b>													
<b>Lebensmittelöl</b>											12561	*352,00	
<b>Filterpaket G+C (nur für Trockner- &amp; Behälterversion)</b>											12562	*461,00	

## Serie RMA IVR

Druckluft treibt ihr Unternehmen an. Folglich ist die Wahl des richtigen Kompressors von entscheidender Bedeutung. Wenn Sie sich für unsere RMA IVR-Produktreihe an hocheffizienten und flexiblen, öleingespritzten Schraubenkompressoren entscheiden, werden Sie es nicht bereuen. Bringen Sie frische Luft in Ihr Unternehmen und genießen Sie die gute Performance und die hohe Effizienz, die sie mitbringen.

Der neue RMA IVR passt sich durch die automatische Anpassung der Motordrehzahl eng an den Druckluftbedarf an. In Kombination mit dem innovativen Design des direkt angetriebenen Getriebes ergibt sich durchschnittlich eine Energieeinsparung von 35 % und eine durchschnittliche Senkung der Lebenszykluskosten eines Kompressors um 25 %.



### Sehr großer Luft-Ölkühler und optimierter Luftstrom sorgen für eine effiziente Kühlung:

Die Luft- und Ölfilter sowie der Ölbehälter sind leicht von der Hauptfrontplatte aus erreichbar und ermöglichen eine einfache und schnelle Wartung. Die Standard-Filtermatte verlängert zudem die Wartungsintervalle.

#### TIPP

Alle Modelle dieser Seite in AT & DE förderfähig!

- Sehr zuverlässige Getriebe für einen ruhigen und störungsfreien Betrieb (1:1 Direktantrieb)
- Hochleistungs-Öl-/Luftkühler, perfekte Luftfilterung und Kühlung garantieren geringe Thermoschocks und eine längere Lebensdauer
- Überlastschutz und vollautomatische Steuerung ES 4000 (optional mit Grafikdisplay)
- Geringerer Energieverbrauch dank IVR-Technologie DANFOSS-Frequenzumrichter
- Mit Hochfrequenzmotor: Hohe Effizienz über die gesamte Drehzahl
- Enormer Regelbereich (bis zu 88 %)
- Alle Wartungskomponenten befinden sich für perfekte Erreichbarkeit an der Vorderseite der Maschine
- Ölstandsanzeige an der Frontseite
- Sicherheit: Not-Aus, Schutzgitter, IP 54-Elektroschrank, interner und externer Schutz des Elektroventilators
- **Alle IVR-Modelle serienmäßig in Druckbereichen von 5,5-13 bar!**
- **Lieferbar in 5 verschiedenen Ausführungen!**



### Intelligente technische Vorteile:

Die neue IVR-Version mit Direktantrieb bietet einen sehr niedrigen spezifischen Energiebedarf und einen der breitesten Regelbereiche ihrer Klasse.



- |   |                       |
|---|-----------------------|
| 1. Vorfiltermatte                         | 8. Luftfilter         |
| 2. Not-Aus                                | 9. Verdichter         |
| 3. ES4000                                 | 10. Hochfrequenzmotor |
| 4. Ölabscheider                           | 11. Lüftermotor       |
| 5. Luftbehälter mit Gabelstapleröffnungen | 12. Direktantrieb     |
| 6. Elektroschrank                         | 13. Trockner          |
| 7. DANFOSS Frequenzumrichter              |                       |

Modelle	Effektive Liefermenge <sup>1)</sup> ISO 1217, Anhang C Ed.4 2009	Betriebsdruck bar	Elektromotor			Schalldruckpegel (4 m) dB(A)	Luftabgang Zoll	Abmessungen				Bestellnummer	UVP in € exkl. MwSt.
			Nennleistung kW	PS	Spannung/Frequenz V/Hz			l	b	h	Gew. kg		
<b>Grundrahmen:</b>													
RMA 7,5	270-1.220	5,5-13	7,5	10	400/50	63	3/4	100	66	105	250	12400	*8.525,00
RMA 11	270-1.820		11	15		64	3/4				264	12401	*9.165,00
RMA 15	270-2.220		15	20		65	3/4				283	12402	*9.775,00
<b>Ausführung inkl. 270 Liter Behälter:</b>													
RMA 7,5-270	270-1.220	5,5-13	7,5	10	400/50	63	3/4	154	66	155	310	12403	*9.390,00
RMA 11-270	270-1.820		11	15		64	3/4				324	12404	*9.999,00
RMA 15-270	270-2.220		15	20		65	3/4				343	12405	*10.625,00
<b>Ausführung inkl. 500 Liter Behälter, AD 2000 geprüft:</b>													
RMA 7,5-500	270-1.220	5,5-13	7,5	10	400/50	63	3/4	194	66	168	410	12410	*9.900,00
RMA 11-500	270-1.820		11	15		64	3/4				424	12411	*10.540,00
RMA 15-500	270-2.220		15	20		65	3/4				443	12412	*11.150,00
<b>Ausführung inkl. 270 Liter Behälter, Kältetrockner &amp; zentrale Kondensatabscheidung:</b>													
RMA 7,5-270 DF	270-1.220	5,5-13	7,5	10	400/50	63	3/4	154	66	155	345	12416	*10.490,00
RMA 11-270 DF	270-1.820		11	15		64	3/4				359	12417	*11.240,00
RMA 15-270 DF	270-2.220		15	20		65	3/4				378	12418	*12.175,00
<b>Ausführung inkl. 500 Liter Behälter, AD 2000 geprüft, Kältetrockner &amp; zentrale Kondensatabscheidung:</b>													
RMA 7,5-500 DF	270-1.220	5,5-13	7,5	10	400/50	63	3/4	194	66	168	445	12419	*10.999,00
RMA 11-500 DF	270-1.820		11	15		64	3/4				474	12420	*11.745,00
RMA 15-500 DF	270-2.220		15	20		65	3/4				493	12421	*12.690,00
<b>MK5-Grafikdisplay (optional erhältlich, für alle Modelle)</b>											12425	*275,00	
<b>Lebensmittelöl zu Serie RMA</b>											12427	*169,00	

<sup>1)</sup> = Angabe bei 7 bar Druck! Leistungen bei anderen Druckbereichen siehe Spezialprospekt! Optionen auf Anfrage!

## Serie RMB/RMB IVR

Druckluft treibt ihr Unternehmen an. Folglich ist die Wahl des richtigen Kompressors von entscheidender Bedeutung. Wenn Sie sich für unsere RMB und RMB IVR-Produktreihen an hocheffizienten und flexiblen, öleingespritzten Schraubenkompressoren entscheiden, werden Sie es nicht bereuen. Bringen Sie frische Luft in Ihr Unternehmen und genießen Sie die gute Performance und die hohe Effizienz, die sie mitbringen. Der neue RMB IVR passt sich durch die automatische Anpassung der Motordrehzahl eng an den Druckluftbedarf an. In Kombination mit dem innovativen Design des direkt angetriebenen Getriebes ergibt sich durchschnittlich eine Energieeinsparung von 35 % und eine durchschnittliche Senkung der Lebenszykluskosten eines Kompressors um 25 %. Ein Frequenz-gesteuerter Kompressor bietet potenziell eine sehr energiesparende Druckluftanlage, die sich in der Regel in 1-2 Jahre amortisiert.



Schalldämmhauben-Heizung:  
Für Anlagen bei niedriger  
Umgebungstemperatur



Grafiksteuerung MK 5



Wärmerückgewinnung zur  
Warmwasseraufbereitung

### Optional erhältlich:

- Schalldämmhauben-Heizung
- Grafiksteuerung MK 5
- Wärmerückgewinnung
- Integrierter Zyklonabscheider
- Lufteinlassfilterpaneele
- Synthetiköl 8.000 h
- Lebensmittelöl

- Sehr zuverlässige Getriebe für einen ruhigen und störungsfreien Betrieb
- Hochleistungs-Öl-/Luftkühler, perfekte Luftfilterung und Kühlung garantieren geringe Thermoschocks und eine längere Lebensdauer
- Überlastschutz und vollautomatische Steuerung ES 4000 (optional mit Grafikdisplay)
- Geringerer Energieverbrauch dank SIEMENS IE3-Motoren bzw. IVR-Technologie DANFOSS-Frequenzumrichter
- IVR-Modelle mit enormen Regelbereichen (bis zu 83 %)
- Alle Wartungskomponenten befinden sich für perfekt Erreichbarkeit an der Vorderseite der Maschine
- Ölstandsanzeige an der Frontseite
- Einfache und schnelle Kontrolle durch Wartungstür und Steuerung
- Wartung und Reinigung ist ein Job für eine Person
- Sicherheit: Not-Aus, Schutzgitter, IP 54-Elektroschrank, interner und externer Schutz des Elektroventilators
- Modelle mit fester Drehzahl in 4 Druckbereichen lieferbar: 7,5 / 8,5 / 10 / 13 bar!
- Alle IVR-Modelle serienmäßig in Druckbereichen von 5-13 bar!



### Der „ENERGY-CUTTER“:

Die neue direkt angetriebene IVR-Version bietet einen sehr niedrigen spezifischen Energiebedarf und einen der breitesten, optimalen Teillastbereiche seiner Klasse.



1. Kühlluftfilter
2. Not-Aus
3. Steuerung ES4000
4. Ölabscheider (30 & 37 kW)
5. Ölabscheider extern (22 & 26 kW)
6. Elektroschrank
7. Frequenzumrichter DANFOSS
8. Luftfilter
9. Verdichter
10. Motor
11. Lüftermotor
12. Direktantrieb
13. Zyklonabscheider (optional)



**TIPP**

Alle Modelle dieser Seite in AT & DE förderfähig!

Modelle	Effektive Liefermenge <sup>1)</sup> ISO 1217, Anhang C Ed.4 2009	Betriebsdruck <sup>1)</sup>	Elektromotor			Schalldruckpegel (4 m)	Luftabgang	Abmessungen				Bestellnummer	UVP in € exkl. MwSt.
			Nennleistung	Spannung/Frequenz	Gew.			l	b	h			
	l/min	bar	kW	PS		V/Hz	dB(A)	Zoll	cm	cm	cm	kg	
<b>Feste Drehzahl:</b>													
RMB 15	2.266	10	15	20	400/50	67	1	120	84	122	330	12570	*10.830,00
RMB 18	2.922		18,5	25		68	1				355	12571	*11.480,00
RMB 21	3.294		22	30		69	1				370	12572	*12.015,00
RMB 25	3.728		26	35		71	1				385	12573	*12.730,00
RMB 22	3.300		22	30		68	1	132	83	156	445	12440	*12.705,00
RMB 26	3.960		26	35		69	1				460	12441	*13.155,00
RMB 30	4.560		30	41		70	11/4				560	12442	*16.120,00
RMB 37	5.040		37	50		71	11/4				623	12443	*18.735,00
<b>Variable Drehzahl 5-13 bar:</b>													
RMB 15 IVR	780-2.489	9,5	15	20	400/50	68	1	120	84	122	310	12580	*15.860,00
RMB 18 IVR	780-3.029		18,5	25		70	1				325	12581	*16.920,00
RMB 21 IVR	780-3.386		22	30		71	1				330	12582	*17.925,00
RMB 25 IVR	780-3.742		26	35		72	1				350	12583	*18.495,00
RMB 22 IVR	780-3.540		22	30		68	1	132	83	156	434	12450	*19.170,00
RMB 26 IVR	780-4.140		26	35		69	1				444	12451	*20.230,00
RMB 30 IVR	1.020-4.800		30	41		70	11/4				492	12452	*23.745,00
RMB 37 IVR	1.080-5.400		37	50		71	11/4				514	12453	*26.955,00

<sup>1)</sup> = Angabe bei o.a. Druck! Leistungen bei anderen Druckbereichen siehe Spezialprospekt!

## RMB/RMB IVR - Mit integriertem Trockner

Druckluft treibt ihr Unternehmen an. Folglich ist die Wahl des richtigen Kompressors von entscheidender Bedeutung. Wenn Sie sich für unsere RMB und RMB IVR-Produktreihen an hocheffizienten und flexiblen, öleingespritzten Schraubenkompressoren entscheiden, werden Sie es nicht bereuen. Bringen Sie frische Luft in Ihr Unternehmen und genießen Sie die gute Performance und die hohe Effizienz, die sie mitbringen.

Der neue RMB IVR passt sich durch die automatische Anpassung der Motordrehzahl eng an den Druckluftbedarf an. In Kombination mit dem innovativen Design des direkt angetriebenen Getriebes ergibt sich durchschnittlich eine Energieeinsparung von 35 % und eine durchschnittliche Senkung der Lebenszykluskosten eines Kompressors um 25 %. Ein Frequenz-gesteuerter Kompressor bietet potenziell eine sehr energiesparende Druckluftanlage, die sich in der Regel in 1-2 Jahre amortisiert.



1. Kühlluftfilter
2. Not-Aus
3. Steuerung ES4000
4. Ölabscheider (30 & 37 kW)
5. Frequenzumrichter DANFOSS
6. Luftfilter
7. Verdichter
8. Motor
9. Lüftermotor
10. Direktantrieb
11. Zyklonabscheider (optional)
12. Druckluft-Nachfilter Typ G
13. Integrierter Kältetrockner

### TIPP

Alle Modelle dieser Seite  
in AT & DE förderfähig!

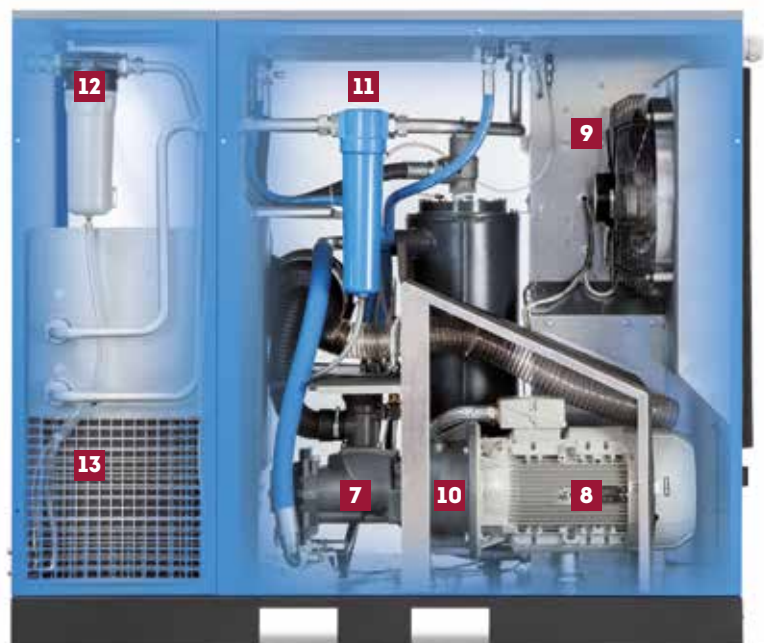

Modelle mit integriertem Trockner	Effektive Liefermenge <sup>1)</sup> ISO 1217, Anhang C Ed.4 2009	Betriebsdruck <sup>1)</sup>	Elektromotor			Schalldruckpegel (4 m)	Luftabgang	Abmessungen				Bestellnummer	UVP in € exkl. MwSt.
			Nennleistung	Spannung/Frequenz				l	b	h	Gew.		
	l/min	bar	kW	PS	V/Hz	dB(A)	Zoll	cm	cm	cm	kg		
<b>Feste Drehzahl:</b>													
<b>RMB 15 D</b>	2.266	10	15	20	400/50	67	1	145	84	122	375	<b>12574</b>	<b>*12.760,00</b>
<b>RMB 18 D</b>	2.922		18,5	25		68	1				405	<b>12575</b>	<b>*13.560,00</b>
<b>RMB 21 D</b>	3.294		22	30		69	1				420	<b>12576</b>	<b>*14.240,00</b>
<b>RMB 25 D</b>	3.728		26	35		71	1				435	<b>12577</b>	<b>*15.270,00</b>
<b>Variable Drehzahl 5-13 bar:</b>													
<b>RMB 15 IVR D</b>	780-2.489	9,5	15	20	400/50	68	1	145	84	122	355	<b>12584</b>	<b>*18.125,00</b>
<b>RMB 18 IVR D</b>	780-3.029		18,5	25		70	1				375	<b>12585</b>	<b>*19.200,00</b>
<b>RMB 21 IVR D</b>	780-3.386		22	30		71	1				385	<b>12586</b>	<b>*20.450,00</b>
<b>RMB 25 IVR D</b>	780-3.742		26	35		72	1				400	<b>12587</b>	<b>*21.250,00</b>
<b>Optional erhältlich (für RMB-Modelle 15, 18, 21, 25):</b>													
<b>MK5 Grafikdisplay</b>											<b>12591</b>	<b>*279,00</b>	
<b>Wärmerückgewinnung</b>											<b>12590</b>	<b>*1.660,00</b>	
<b>Zyklonabscheider mit elektrischem Ableiter</b>											<b>12592</b>	<b>*540,00</b>	
<b>Filterpaket G+C (nur für Trocknerversion)</b>											<b>12598</b>	<b>*461,00</b>	
<b>Hocheffizienter Lufteinlassfilter</b>											<b>12594</b>	<b>*305,00</b>	
<b>Lufteinlassfilterpaneele (erhöhter Schutz bei staubiger Umgebung)</b>											<b>12593</b>	<b>*528,00</b>	
<b>Gehäuseheizung</b>											<b>12595</b>	<b>*1.075,00</b>	
<b>Lebensmittelöl</b>											<b>12597</b>	<b>*346,00</b>	

Modelle mit integriertem Trockner	Effektive Liefermenge <sup>1)</sup> ISO 1217, Anhang C Ed.4 2009	Betriebsdruck <sup>1)</sup>	Elektromotor			Schalldruckpegel (4 m)	Luftabgang	Abmessungen				Bestellnummer	UVP in € exkl. MwSt.
			Nennleistung	Spannung/Frequenz				l	b	h	Gew.		
	l/min	bar	kW	PS	V/Hz	dB(A)	Zoll	cm	cm	cm	kg		
<b>Feste Drehzahl:</b>													
<b>RMB 22</b>	3.300	10	22	30	400/50	68	1	132	83	156	520	<b>12454</b>	<b>*15.035,00</b>
<b>RMB 26</b>	3.960		26	35		69	1				535	<b>12455</b>	<b>*15.250,00</b>
<b>RMB 30</b>	4.560		30	41		70	11/4				681	<b>12456</b>	<b>*19.315,00</b>
<b>RMB 37</b>	5.040		37	50		71	11/4				744	<b>12457</b>	<b>*21.545,00</b>
<b>Variable Drehzahl 5-13 bar:</b>													
<b>RMB 22 IVR</b>	780-3.540	9,5	22	30	400/50	68	1	132	83	156	503	<b>12458</b>	<b>*21.475,00</b>
<b>RMB 26 IVR</b>	780-4.140		26	35		69	1				513	<b>12459</b>	<b>*22.545,00</b>
<b>RMB 30 IVR</b>	1.020-4.800		30	41		70	11/4				607	<b>12460</b>	<b>*26.670,00</b>
<b>RMB 37 IVR</b>	1.080-5.400		37	50		71	11/4				629	<b>12461</b>	<b>*31.035,00</b>
<b>Optional erhältlich (für RMB-Modelle 22, 26, 30, 37):</b>													
<b>MK5 Grafikdisplay</b>											<b>12487</b>	<b>*246,00</b>	
<b>Wärmerückgewinnung</b>											<b>12480</b>	<b>*2.425,00</b>	
<b>Zyklonabscheider mit elektrischem Ableiter</b>											<b>12481</b>	<b>*647,00</b>	
<b>Druckluft-Nachfilter Typ C (nur für Trocknerversion)</b>											<b>12491</b>	<b>*494,00</b>	
<b>Hauptschalter</b>											<b>12483</b>	<b>*557,00</b>	
<b>Lufteinlassfilterpaneele (erhöhter Schutz bei staubiger Umgebung)</b>											<b>12484</b>	<b>*674,00</b>	
<b>Gehäuseheizung</b>											<b>12485</b>	<b>*350,00</b>	
<b>Lebensmittelöl</b>											<b>12490</b>	<b>*434,00</b>	

<sup>1)</sup> = Angabe bei o.a. Druck! Leistungen bei anderen Druckbereichen siehe Spezialprospekt!

## Serie MDX

Ein Kompressor nimmt bestimmte Feuchtigkeit und Verunreinigungen aus der Ansaugluft auf. Während des Verdichtungsprozesses verbinden sich diese Partikel mit dem Öl im Kompressor. All diese Verunreinigungen können Verschleiß und Korrosion in den nachfolgenden Geräten verursachen, zu teuren Produktionsunterbrechungen führen und kann dadurch die Effizienz und Lebensdauer der Geräte verringern.

Zur Vermeidung dieser negativen Einflüsse wurden Trockner entwickelt, die Luftqualität gewährleisten, Effizienz und Produktivität steigern und die Lebensdauer Ihrer Geräte und Werkzeuge verlängern.

### Saubere und trockene Luft:

- Druckluft wird durch ein Kältemittelgas gekühlt, wobei das Wasser in der Luft kondensiert, sodass es entfernt werden kann.
- Schutz des Druckluftsystems vor Korrosion, Rost und Leckagen.
- Höhere Qualität des Endprodukts.
- Steigerung der gesamten Produktivität.
- Schutz für die nachgeschalteten Anlagen.



### Trocknungsprinzip:

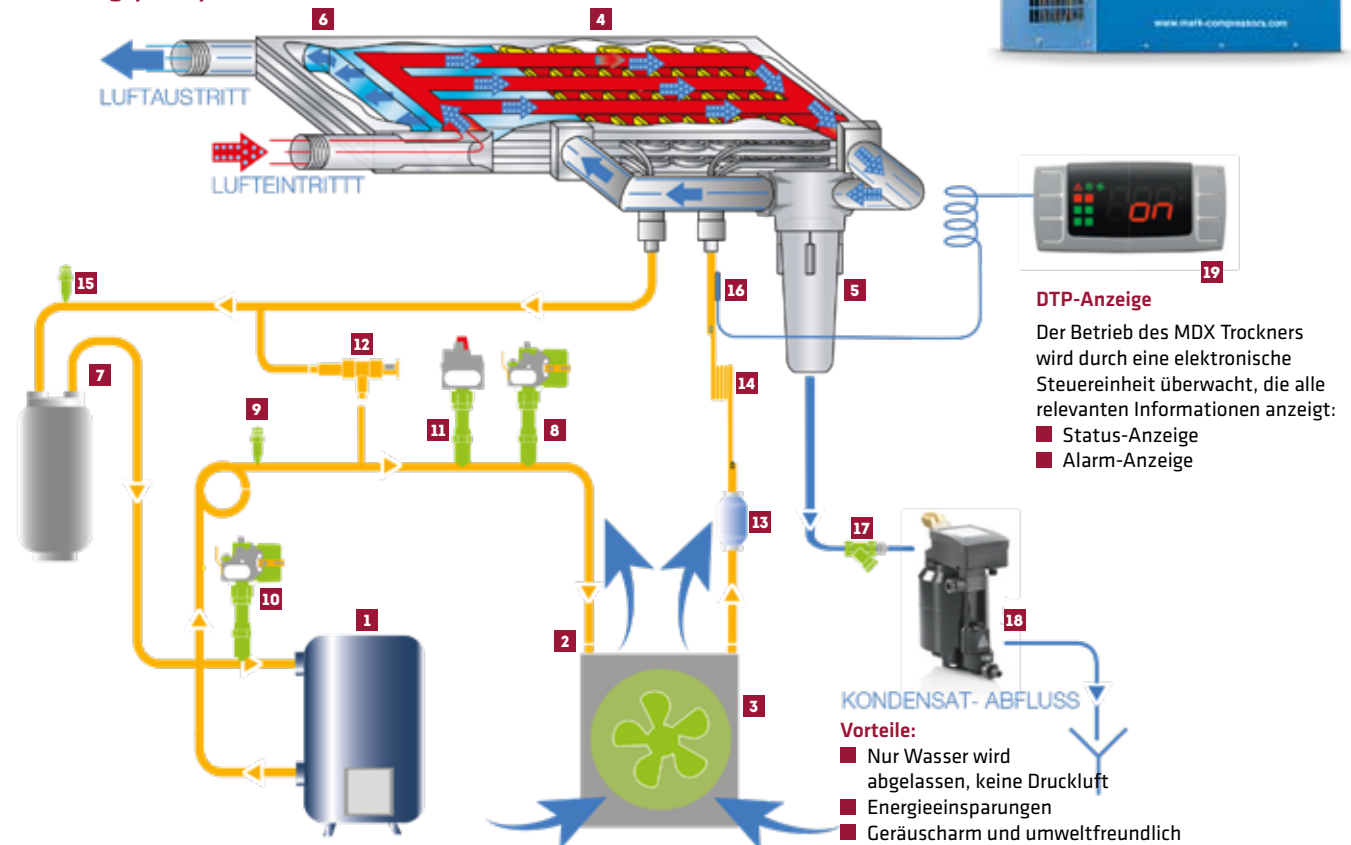

1. Kältemittelkompressor
2. Kondensator
3. Motorbetriebener Lüfter
4. Luft/Kältemittel-Verdampfer
5. Kondensatabscheider mit Entfeuchterfilter
6. Luft/Luft-Wärmetauscher

7. Kältemittel-Abscheider
8. Maximum-Druckwächter
9. Betriebsventil
10. Minimum-Druckwächter
11. Lüfter-Druckwächter
12. Heißgas-Bypass-Ventil
13. Kältemittelfilter

14. Kapillarröhrchen
15. Betriebsventil
16. Taupunkt-Thermometer
17. Sammler für Verunreinigungen
18. Automatische Ableitung von Kondensat
19. DTP-Anzeige



### Typische Anwendungen:

- 1** Kompressor mit Nachkühler
- 2** Vorfilter „G“ oder Zyklonabscheider „WS“
- 3** Feinfilter „C“
- 4** Aktivkohlefilter „V“
- 5** Kältetrockner MDX

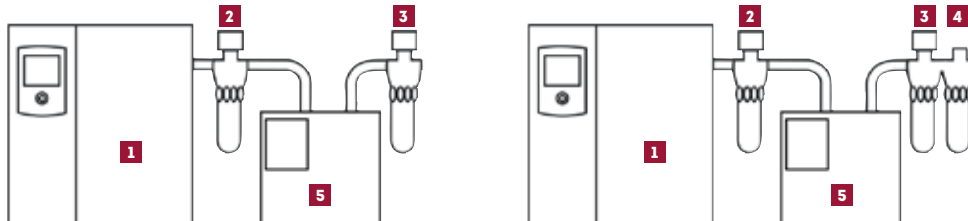

Qualitätsdruckluft mit niedrigerem Taupunkt  
(Luftreinheit nach ISO 8573-1: Klasse 1:4:2)

Qualitätsdruckluft mit niedrigerem Taupunkt und geringerer  
Ölkonzentration (Luftreinheit nach ISO 8573-1: Klasse 1:4:1)

### Umweltfreundliche Kältemittelgase



### Verfügbare Optionen (für MDX 400-1800, Filter sind nicht enthalten):

**Bypass-Ventil und Filterhalterung 1/2“** (Best. Nr. 11534, UVP exkl. MwSt. € \*352,00):

Die optionale Bypass-Funktion ermöglicht es dem System die Filter nur während der Wartung oder bei Fehlfunktion des Trockners einzusetzen, damit Ausfallzeiten vermieden werden.

**Filterhalterung 1/2“** (Best. Nr. 12290, UVP exkl. MwSt. € 122,00):

Mit dieser Option lassen sich zwei Filter an der Rückseite des Trockners installieren, wodurch die Gesamtabmessungen und Installationskosten reduziert werden.

**Wandkonsole mit Wanne für MDX 400-1800** (Best. Nr. 11532, UVP exkl. MwSt. € \*190,00)

Modelle	Effektive Liefermenge	Betriebsdruck max.	Elektromotor		Luft-Ein-/Ausgang	Abmessungen				Automatischer Kondensatableiter	Bestellnummer	UVP in € exkl. MwSt.	
			Nennleistung	Spannung/Frequenz		l	b	h	Gew.				
	l/min	bar	Watt	V/Hz	Zoll	cm	cm	cm	kg				
Kältetrockner MDX 400	350	16	130	230/50	1/2 AG	35	50	45	19	●	11518	*889,00	
Kältetrockner MDX 600	600		164		1/2 AG	35	50	45	19	●	11519	*1.135,00	
Kältetrockner MDX 900	850		190		1/2 AG	35	50	45	20	●	11520	*1.280,00	
Kältetrockner MDX 1200	1.200		266		1/2 AG	35	50	45	25	●	11521	*1.370,00	
Kältetrockner MDX 1800	1.825		284		1/2 AG	35	50	45	27	●	11522	*1.515,00	
Kältetrockner MDX 2400	2.350	14	674		400/50	1 IG	37	50	76	44	●	11523	*1.735,00
Kältetrockner MDX 3000	3.000		716			1 IG	37	50	76	44	●	11524	*2.185,00
Kältetrockner MDX 3600	3.600		631			1 1/2 IG	46	56	79	62	●	11525	*2.265,00
Kältetrockner MDX 4100	4.100		705			1 1/2 IG	46	56	79	62	●	11517	*2.610,00
Kältetrockner MDX 5200	5.200		905			1 1/2 IG	46	56	79	62	●	11526	*2.940,00
Kältetrockner MDX 6500	6.500		969			1 1/2 IG	58	59	90	82	●	11527	*3.360,00
Kältetrockner MDX 7700	7.700		1.124			1 1/2 IG	58	59	90	82	●	11528	*3.760,00
Kältetrockner MDX 10000	10.000		1.540			2 IG	81	107	97	145	●	11529	*5.085,00
Kältetrockner MDX 12000	12.000	1.980	2 IG	81	107	97	158	●	11530	*6.110,00			

#### ANMERKUNGEN:

- Referenzbedingungen:
- Betriebsdruck: 7 bar
  - Betriebstemperatur: 35 °C
  - Raumtemperatur: 25 °C
  - Drucktaupunkt: +3 °C +/- 1

#### GRENZBEDINGUNGEN:

- Betriebsdruck: 16 bar - MDX 400-1800
- 13 bar - MDX 2400-12000
- Betriebstemperatur: 55 °C
- Min./max. Raumtemperatur: +5 °C; 45 °C

### Korrekturfaktor:

Raumtemperatur	°C	25	30	35	40	45	
A		1,00	0,92	0,84	0,80	0,74	MDX 400-7700
		1,00	0,91	0,81	0,72	0,62	ab MDX 10000

Betriebs-temperatur	°C	30	35	40	45	50	55	
B		1,24	1,00	0,82	0,69	0,58	0,45	MDX 400-12000

Betriebsdruck	bar	5	6	7	8	9	10	11	12	13	14	15	16	
C		0,90	0,96	1,00	1,03	1,06	1,08	1,10	1,12	1,13	1,15	1,16	1,17	MDX 400-12000

### Ermittlung der Liefermenge bei unterschiedlichen Betriebsbedingungen

Die effektive Liefermenge gilt nur für die in den Tabellen rot hinterlegten Betriebsbedingungen. Bei abweichenden Bedingungen ist die Liefermenge wie folgt zu ermitteln:

- Korrekturwerte für Umgebungstemperatur A, Luft-Eintrittstemperatur B und Betriebsdruck (C) auswählen
- Summe bilden, also  $A \times B \times C =$  Korrekturkoeffizient
- Effektive Liefermenge durch den Korrekturkoeffizient multiplizieren. Das Ergebnis entspricht der effektiven Liefermenge unter geänderten Betriebsbedingungen.

## Serie ADS

Ein Kompressor nimmt Feuchtigkeit aus der angesaugten Luft auf, die sich während der Komprimierung in Kondensat verwandelt. Dies führt zu Verschleiß und Korrosion an den nachgeschalteten Anlagen, mit potentiell kostspieliger Unterbrechung der Produktion und einer Verringerung der Effizienz und der Lebensdauer der eingesetzten Geräte. Adsorptionstrockner bieten eine Lösung, um diese negativen Auswirkungen zu verhindern.

### Anwendungen für ADS-Trockner

- Chemische und pharmazeutische Industrie
- Petrochemie
- Lebensmittelindustrie
- Transport von hygroskopischen Materialien
- Qualitäts-Lackiererei
- Textilproduktion
- Halbleiter
- Kabeldruckbeaufschlagung
- Bier- und Getränke-Produktion
- Anwendungen in Umgebung mit niedrigen Temperaturen
- Wenn ein Drucktaupunkt von weniger als +3°C erforderlich ist (-40°C oder -70°C)



ADS 21-117

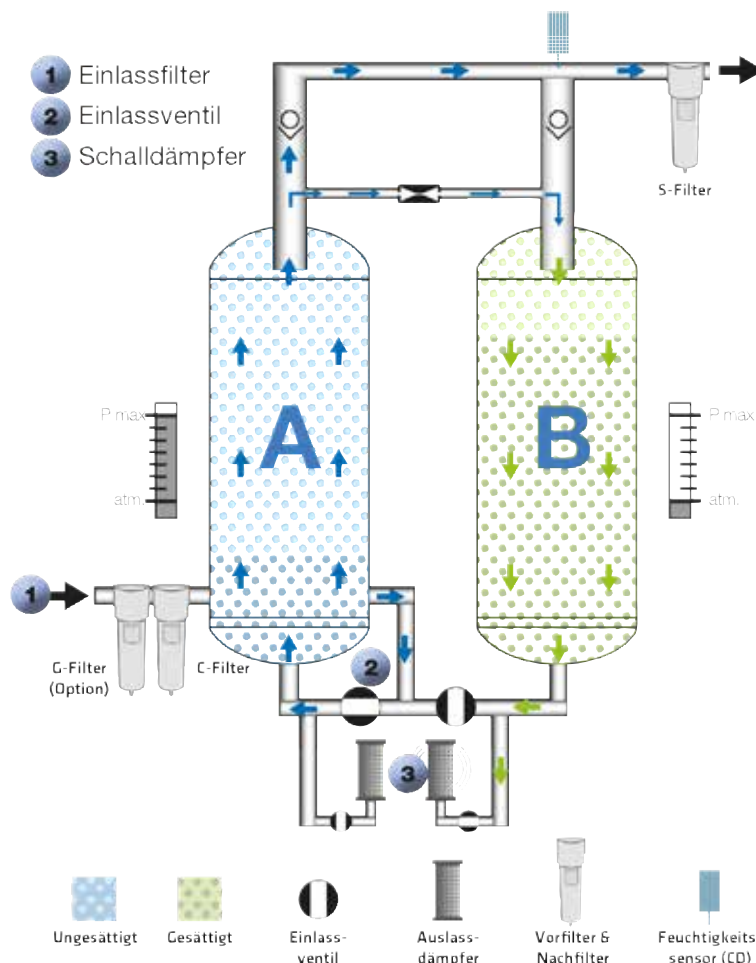

### Trocknungsphase

Feuchte Luft aus dem Verdichter wird durch den **Einlassfilter (1)** geleitet, der Öl entfernt, und gelangt in Turm A. Das darin enthaltene Trockenmittel adsorbiert die Wasserdampfmoleküle. Nach einer festgelegten oder variablen Zeit (je nach Sättigung des Trockenmittels) leitet das **Einlassventil (2)** den Luftstrom von Turm A zu Turm B um und B wird zum aktiven Turm.

### Regenerationsphase

Während der Trocknungsphase im Turm A wird ein Teil der trockenen Luft in die Spitze von Turm B umgeleitet und extrahiert dort den im Trockenmittel enthaltenen Wasserdampf. Während dieser Phase ist Turm B zur Atmosphäre hin offen, sodass die Spülluft expandieren kann. Die **Schalldämpfer (3)** am Auslass gewährleisten einen geräuscharmen Betrieb.

### Druckbeaufschlagungsphase

Sobald die Regeneration ausgeführt wurde und Turm B wieder unter Druck steht, wechselt das **Einlassventil (2)** wieder den Luftstrom.

Die MARK Adsorptionstrockner ADS beseitigen Wasserdampf, der evtl. in Ihrem Druckluftsystem kondensiert und Schäden verursacht. Diese Trockner verwenden ein Adsorptionsmaterial, das „Trockenmittel“ genannt wird, um die Feuchtigkeit zu absorbieren und aus der Druckluft zu entfernen (durch Regenerationsphasen). Mit dieser Methode wird ein DTP von < 3°C (-40°C oder -70°C) erreicht. Dieser Wertebereich sollte auch verwendet werden, wenn die Umgebungstemperatur unter dem Gefrierpunkt sinkt, um die Bildung von Eis in Rohren und Anwendungen zu vermeiden. Die ADS-Palette wird in der Regel in der Chemie-, Lebensmittel- und pharmazeutischen Industrie verwendet und immer dann, wenn ein DTP von < 3°C erforderlich ist.

Adsorption entfernt die Restfeuchte in der Luft, die sogar nach einem Kältetrockner kondensiert. Die Technologie „simuliert“ eine Temperaturabsenkung auf -40°C bis -70°C durch die Sammlung und Bindung von Feuchtigkeit im Trockenmittelmedium (Feuchtigkeit gefriert bei Absenkung der Ist-Temperatur um +3°C) und kondensiert auch das letzte Wasser aus der Luft. Die Feuchtigkeit wird aus dem Luftstrom in Richtung zu Ihrem Kreislauf entfernt und abgegeben. Adsorptionstrockner sind für die anspruchsvollsten Anwendungen geeignet, bei denen gar keine Feuchtigkeit vorhanden sein darf.



ADS 1-10

Modelle	Effektive Liefermenge <sup>1)</sup>	Betriebsdruck max.	Standard-Taupunkt	G-Filter 0,1 µm 0,1 mg/m <sup>3</sup> (empfohlene Option)	C-Filter 0,01 µm 0,01 mg/m <sup>3</sup> <sup>2)</sup>	S-Filter 1 µm <sup>2)</sup>	Luft-abgang IG	Abmessungen				Bestellnummer	UVP in € exkl. MwSt.
								l	b	h	Gew.		
	l/min	bar	°C	Zoll	mm	mm	mm	kg					
ADS 1	114	16	-40	G7	C7	Integriert im Trockner	3/8	281	92	445	13	12100	*2.040,00
ADS 2	168	16	-40	G7	C7		3/8	281	92	504	14	12101	*2.250,00
ADS 3	282	16	-40	G7	C7		3/8	281	92	635	17	12102	*2.545,00
ADS 4	426	16	-40	G7	C7		3/8	281	92	815	20	12103	*3.495,00
ADS 7	708	16	-40	G7	C7		3/8	281	92	1.065	24	12104	*3.985,00
ADS 10	990	16	-40	G15	C15		1/2	281	92	1.460	31	12105	*4.260,00
ADS 15	1.500	14	-40	G15	C15	●	1	620	401	1.070	87	12106	*4.800,00
ADS 21	2.100	14	-40	G21	C21	●	1	620	401	1.115	88	12107	*5.340,00
ADS 27	2.700	14	-40	G30	C30	●	1	620	401	1.285	99	12108	*5.990,00
ADS 33	3.300	14	-40	G48	C48	●	1	620	401	1.465	114	12109	*6.760,00
ADS 39	3.900	14	-40	G48	C48	●	1	620	401	1.615	124	12110	*7.625,00
ADS 54	5.400	14	-40	G84	C84	●	1 1/2	620	571	1.285	165	12111	*8.610,00
ADS 66	6.600	14	-40	G84	C84	●	1 1/2	620	571	1.465	197	12112	*9.690,00
ADS 78	7.800	14	-40	G84	C84	●	1 1/2	620	571	1.615	211	12113	*10.890,00
ADS 99	9.900	14	-40	G114	C114	●	1 1/2	620	571	1.915	245	12114	*12.410,00
ADS 117	11.700	14	-40	G156	C156	●	1 1/2	620	738	1.615	298	12115	*14.045,00

<sup>1)</sup> Referenzbedingungen: Betriebsdruck 7 bar, Betriebstemperatur: 35 °C, relative Luftfeuchtigkeit: 100 %

<sup>2)</sup> Filter werden lose mitgeliefert: ADS 1-10: Die Filter können direkt am Trockner befestigt werden. ADS 15-117: Die Filter müssen in das Luftverteilernetz installiert werden. Alle Modelle 230 Volt / 50 Hz

### Korrekturfaktoren (falls Referenzbedingungen abweichen):

Korrekturfaktoren	ADS/14,5 oder 16 bar (max. Betriebsdruck)													
Lufteinlassdruck - bar	4	5	6	7	8	9	10	11	12	13	14	14,5	15	16
ADS 1 - ADS 10	0,62	0,75	0,87	1	1,12	1,25	1,37	1,5	1,62	1,75	1,87	1,93	2	2,12
ADS 15 - ADS 117	0,62	0,75	0,87	1	1,12	1,25	1,37	1,5	1,62	1,75	1,87			

Korrekturfaktoren	Lufteinlasstemperatur °C						
	20	25	30	35	40	45	50
ADS 1 - ADS 10	1,07	1,06	1,04	1	0,88	0,78	0,55
ADS 15 - ADS 117	1	1	1	1	0,84	0,71	0,55

Korrekturfaktoren	Lufteinlasstemperatur °C	
	-40	-70
ADS 1 - ADS 117	1	0,7

## Effektive Druckluftfilterung & -entölung

### Wie sauber ist Ihre Druckluft?

Atmosphärische Luft enthält Verunreinigungen wie Staub, verschiedene Formen von Kohlenwasserstoffen und Wasser in Form von Feuchtigkeit. Sobald die Luft verdichtet ist, erhöht sich ihre Konzentration. Dadurch gelangen diese Verunreinigungen in den Druckluftkreislauf und verursachen Verschleiß und Korrosion an den nachgeschalteten Geräten. Luftleitungsfilter von MARK entfernen diese Verunreinigungen aus der Druckluft.

### Filter von MARK halten Ihr Druckluftnetz optimal in Form!

In jedem Druckluftnetz muss mindestens ein Filter installiert sein. Dadurch wird die Luftqualität verbessert, was sich vorteilhaft auf Ihr gesamtes Druckluftnetz, einschließlich nachgeschalteter Trockner, Luftleitungsrohre und Druckluftwerkzeuge, auswirkt. Je nach Anwendungen müssen Sie die Luft eventuell in mehreren Stufen filtern, um eine Sättigung der Elemente zu verhindern, die Luftqualität zu erhalten und Druckabfälle zu vermeiden.



### Vorfilter - Filtersortiment G

Koaleszierende Filter für allgemeinen Schutz. Entfernen Feststoffpartikel, flüssiges Wasser und Öl-Aerosol.

Abscheidegrad: 99 %

Zur Erzielung einer optimalen Filterwirkung sollte einem Filter des Typs G ein Wasserabscheider (Zyklonabscheider) vorgeschaltet sein.



### Feinfilter - Filtersortiment C

Hochleistungsfähige koaleszierende Filter. Entfernen Feststoffpartikel, flüssiges Wasser und Öl-Aerosol.

Abscheidegrad: 99,9 %

Zur Erzielung einer optimalen Filterwirkung sollte einem Filter des Typs C immer ein Filter des Typs G vorgeschaltet sein. Abbildung mit Option Differenzdruckmanometer



### Aktivkohlefilter - Filtersortiment V

Aktivkohlefilter zum Entfernen von Öldampf und Kohlenwasserstoffgerüchen mit einem max. Restölgehalt von 0,003 mg/m<sup>3</sup> (0,003 ppm).



### Schützen Sie Ihre Druckluftinstallation gegen:



### Typische Installationen

#### A. Allgemeiner Schutz

(Luftreinheit entspricht ISO 8573-1: G-Filterklasse 3:-:3)

#### B. Allgemeiner Schutz und verringerte Ölkonzentration

(Luftreinheit entspricht ISO 8573-1: Klasse 1:-:2)

#### C. Hochwertige Druckluft mit herabgesetztem Taupunkt

(Luftreinheit entspricht ISO 8573-1: Klasse 1:4:2)

#### D. Hochwertige Druckluft mit herabgesetztem Taupunkt und verringerter Ölkonzentration

(Luftreinheit entspricht ISO 8573-1: Klasse 1:4:1)

- 1 Kompressor mit Nachkühler und/oder Zyklonabscheider „WS“
- 2 Vorfilter „G“
- 3 Feinfilter „C“
- 4 Aktivkohlefilter „V“
- 5 Kältetrockner MDX

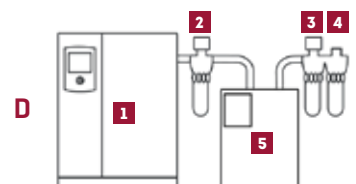
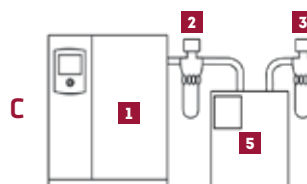
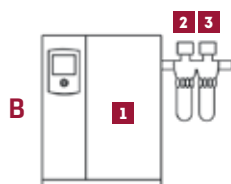
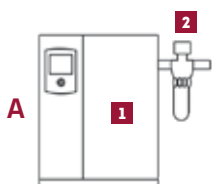

## Druckluft gemäß ISO 8573-1:2010

Abhängig von der Anwendung des Kunden ist eine bestimmte Luftreinheit erforderlich. Diese Reinheitsanforderungen wurden in Luftreinheitsklassen eingeordnet. Die Reinheitsklassen sind in der Norm ISO 8573-1, Ausgabe 2010, definiert. Diese Tabelle definiert sieben Luftreinheitsklassen von 0 bis 6 gemäß folgender Regel: je niedriger die Klasse, desto höher die Luftqualität. Die Gehäuse und Elemente werden mit hochwertigen Komponenten hergestellt gemäß ISO 12500-1.

REINHEITSKLASSE	Feststoffpartikel			Wasser		Gesamtölgehalt*
	Anzahl der Partikel pro m <sup>3</sup>			Drucktaupunkt		
	0,1-0,5 µm	0,5-1,0 µm	1,0-5,0 µm	°C	°F	Konzentration mg/m <sup>3</sup>
0	Angaben nach Anlagenbenutzer oder -lieferant der Geräte und strenger Klasse 1.					
1	≤ 20.000	≤ 400	≤ 10	≤ -70	≤ -94	≤ 0,01
2	≤ 40.000	≤ 6.000	≤ 100	≤ -40	≤ -40	≤ 0,1
3	-	≤ 90.000	≤ 1.000	≤ -20	≤ -4	≤ 1
4	-	-	≤ 10.000	≤ 3	≤ 37,4	≤ 5
5	-	-	≤ 100.000	≤ 7	≤ 44,6	-
6	< 5 mg/m <sup>3</sup>			≤ 10	≤ 50	-

\* Flüssigkeit, Aerosol und Dampf

### Optional erhältlich:

- Differenzdruckmanometer
- Differenzdruckindikator
- Wandmontagesatz für vereinfachten Einbau

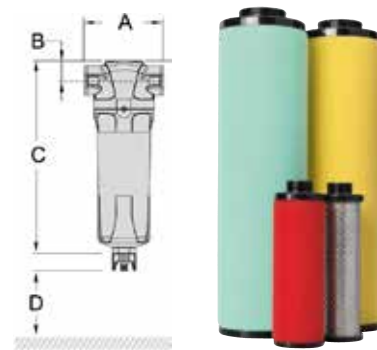

Druckluftfilter	Typ	Filtergröße	Nennkapazität <sup>1)</sup> l/min	Maximaldruck bar	Anschlussgewinde Zoll	Abmessungen			Freiraum für Filterpatronenwechsel D	Gewicht kg	Bestellnummer	UVP in € exkl. MwSt.	Ersatzfilter	UVP in € exkl. MwSt.
						A	B	C						
						mm	mm	mm						
Vorfilter inkl. autom. Ableiter	G9	4	900	16	3/8	70	24	231	70	0,6	12600	*216,00	12610	*75,50
	G14	5	1.416		1/2	70	24	231	70	0,6	12601	*227,00	12611	*89,50
	G20	6	1.986		1/2	127	32	285	80	1,7	12602	*277,00	12612	*95,50
	G24	7	2.400		3/4	127	32	285	80	1,7	12603	*348,00	12613	*119,00
	G50	10	4.950		1	127	32	371	80	2	12604	*475,00	12614	*146,00
	G79	11	7.932		1 1/4	140	40	475	80	3	12605	*545,00	12615	*209,00
	G91	12	9.084		1 1/2	140	40	475	80	3	12606	*614,00	12616	*262,00
Feinfilter inkl. autom. Ableiter	C9	4	900		3/8	70	24	231	70	0,6	12620	*216,00	12630	*75,50
	C14	5	1.416		1/2	70	24	231	70	0,6	12621	*227,00	12631	*85,00
	C20	6	1.986		1/2	127	32	285	80	1,7	12622	*277,00	12632	*95,50
	C24	7	2.400		3/4	127	32	285	80	1,7	12623	*348,00	12633	*119,00
	C50	10	4.950		1	127	32	371	80	2	12624	*475,00	12634	*146,00
	C79	11	7.932		1 1/4	140	40	475	80	3	12625	*545,00	12635	*209,00
	C91	12	9.084		1 1/2	140	40	475	80	3	12626	*614,00	12636	*262,00
Aktivkohlefilter inkl. manuellem Ableiter	V9	4	900	3/8	70	24	231	70	0,6	12640	*216,00	12650	*75,50	
	V14	5	1.416	1/2	70	24	231	70	0,6	12641	*227,00	12651	*85,00	
	V20	6	1.986	1/2	127	32	285	80	1,7	12642	*277,00	12652	*95,50	
	V24	7	2.400	3/4	127	32	285	80	1,7	12643	*348,00	12653	*119,00	
	V50	10	4.950	1	127	32	371	80	2	12644	*475,00	12654	*146,00	
	V79	11	7.932	1 1/4	140	40	475	80	3	12645	*545,00	12655	*209,00	
	V91	12	9.084	1 1/2	140	40	475	80	3	12646	*614,00	12656	*262,00	

<sup>1)</sup> Referenzbedingungen: Druck 7 bar (102 psi), Temperatur 20 °C. Maximale Betriebstemperatur 66 °C, bei Baureihe V: 35 °C. Minimale Betriebstemperatur 1 °C.

## Wasserabscheider

Die Druckluft enthält nach dem Austritt aus dem Kompressor neben Wasser in Form von Wasserdampf auch Wasserkondensattröpfchen. Diese Wassertröpfchen entstehen während des Verdichtungs Vorganges durch das Absinken der Speicherfähigkeit der Luft bei Volumenverkleinerung.

Dieses Wasser setzt sich normalerweise im Speicherbehälter ab, da sich die Druckluft beruhigt. Von dort wird das Kondensat abgeleitet.

Ist kein Speicherbehälter vorhanden, ist ein Zyklonabscheider vor Kältetrockner und Filtern zwingend erforderlich.

### Das Funktionsprinzip

Integriert in unser Angebot an Luftfiltern kombinieren die neuen Wasserabscheider die bewährte Zentrifugaltechnologie mit einem neuen innovativen Gehäusedesign. So werden 99% des freien Wassers in der Druckluft entfernt während gleichzeitig ein kontinuierlich niedriger Differenzdruck herrscht.

Das maßgeschneiderte Zentrifugalmodul verfügt über einzigartige Vans, die geringe Wirkungsgrade beseitigen, sowie einen Wirbelableiter, der ein Mitreißen verhindert. Dies gewährleistet einen minimalen Betriebsdruckabfall und sorgt für eine hervorragende Entfernung des Kondensats - sogar bei niedrigen Fließgeschwindigkeiten.

Serienmäßig mit automatischem Schwimmer-Ableiter ausgestattet. Als Option auch mit automatischem niveaugeregelten Kondensatableiter AKA möglich.

### Eigenschaften:

- Nahezu vollständiges Abscheiden von Wasser
- Ausfiltern von schweren Staub- & Schmutzpartikel
- Das Abscheidevermögen der Zyklonabscheider hängt von der Strömungsgeschwindigkeit der Luft ab. Je höher die Strömungsgeschwindigkeit ist, desto höher der Abscheidegrad. Allerdings steigt der mit der Strömungsgeschwindigkeit auch der Druckverlust im Abscheider.



Sonderzubehör

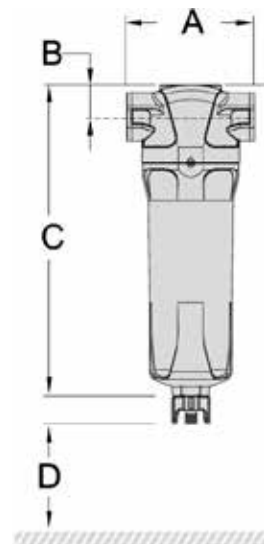

Modelle	Nennkapazität	Betriebsdruck max.	Druckluftanschluss Ein-/Ausgang	Abmessungen					Bestellnummer	UVP in € exkl. MwSt.
				A	B	C	D	Gew.		
	l/min	bar	Zoll	mm	mm	mm	mm	kg		
WS 10	984	16	3/8"	70	24	231	70	0,6	12700	*174,00
WS 14	1.416		1/2"	70	24	231	70	0,6	12701	*182,00
WS 20	1.986		1/2"	127	32	285	80	1,7	12702	*232,00
WS 35	3.534		3/4"	127	32	285	80	1,7	12703	*306,00
WS 50	4.950		1"	127	32	285	80	1,7	12704	*362,00
WS 79	7.932		1 1/4"	140	40	475	80	3,0	12705	*500,00
WS 91	9.084		1 1/2"	140	40	475	80	3,0	12706	*572,00
WS 198	19.818		2"	170	53	508	100	4,9	12707	*951,00
WS 241	24.066		2 1/2"	220	70	413	100	8,0	12708	*1.275,00
Autom. Kondensatableiter AKA 1/2"									11261	*224,00
Montagevorbereitung zu AKA inkl. 3m Anschlusskabel									11279	*30,50
Kugelhahn 1/2"									11967	16,10

## Elektronisch zeitgesteuerter Kondensatableiter ZKA 1/2"

Die Erzeugung und Aufbereitung von Druckluft ist immer mit der Entstehung von Kondensat verbunden. Dieses ist meist ölhaltig, häufig mit Schmutzpartikeln belastet und breitet sich im gesamten Druckluftnetz aus. Ein Systemproblem, das Kosten und Schäden verursachen kann. Darüber hinaus fällt Kondensat nicht regelmäßig, sondern je nach Klima, Temperatur, Jahres- und Tageszeit bzw. Auslastung des Kompressors an.

### Elektronisch zeitgesteuerter Kondensatableiter ZKA 1/2":

- Zeitgesteuertes Öffnen um Kondensat aus Kompressoren, Trockner, Filter und Druckbehälter abzuleiten
- Zuverlässiger Kondensatableiter durch einfache Bauweise und Funktion
- Einfache Einstellung der Zeitzyklen durch Drehknöpfe
- Integrierter Schmutzfänger und Absperrkugelhahn



Das integrierte Schmutzsieb bietet Schutz für das Ventil gegen große Schmutzpartikel im Kondensat.



Dual-Anschlussgewinde von AG 1/2" & IG 1/4" bieten Ihnen große Installationsflexibilität.



Best. Nr. 11260

## Elektronisch niveaugesteuerter Kondensatableiter AKA 1/2"

- Niveaugeregelter Kondensatableiter ohne Druckverluste
- Robustes korrosionsbeständiges Aluminiumgehäuse mit integrierten Edelstahlsieb
- Kompakte Bauhöhe von NUR 74 mm (ohne Messingadapter) - sorgt für hohe Installationsflexibilität
- Durch hohe Kompressorleistung bis 10 m<sup>3</sup>/min und Druckbereich von 0-16 bar werden viele DL-Anwendungen abgedeckt

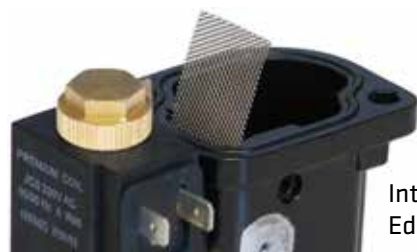

Integriertes Edelstahlsieb

Funktionsweise:



Best. Nr. 11261

Modelle	Kompressor Liefermenge	Betriebsdruck		Betriebs-temperatur		Elektro-anschluss	Kondensat-anschluss	Schutz-klasse	Abmessungen				Bestell-nummer	UVP in € exkl. MwSt.
									l	b	h	Gew.		
ZKA 1/2"	-	0	16	+1	+50	230/50	AG 1/2 + IG 1/4	IP65	50	86	113	0,6	11260	*124,00
AKA 1/2"	10	0	16	+1	+50	230/50	IG 1/2	IP65	123	93	100	0,5	11261	*224,00
Montagevorbereitung zu Kompressoren mit 100-500 lt. Kessel (zur Selbstmontage)												11279	*30,50	

\* = ELMAG-Spezialprogramm

**Serie BEKOMAT®**

Die Erzeugung und Aufbereitung von Druckluft ist immer mit der Entstehung von Kondensat verbunden. Dieses ist meist ölhaltig, häufig mit Schmutzpartikeln belastet und breitet sich im gesamten Druckluftnetz aus. Ein Systemproblem, das Kosten und Schäden verursachen kann. Darüber hinaus fällt Kondensat nicht regelmäßig, sondern je nach Klima, Temperatur, Jahres- und Tageszeit bzw. Auslastung des Kompressors an.

**Die Menge ist der Maßstab:**

Unnötige Kosten und Schäden bei der Druckluftherzeugung lassen sich nur mit mengenangepasster Kondensatableitung vermeiden. BEKOMAT®-Kondensatableiter arbeiten deshalb mit einem kapazitiven Sensor. Die intelligente Elektronik verhindert Druckluftverluste und minimiert den Energieaufwand. Aus diesem Grund amortisiert sich der BEKOMAT® im Vergleich zu Geräten mit zeitgesteuerten Ablassventilen oft schon innerhalb eines halben Jahres.

**Schnellverbindungen für mehr Komfort:**

Alle Komponenten sind durch Schnellverbindungen gekoppelt. Dies ermöglicht den unkomplizierten Austausch und minimiert den Zeitaufwand bei Installation und Wartung. Darüber hinaus ist mit der Service-Unit nur ein einziges Ersatzteil notwendig.

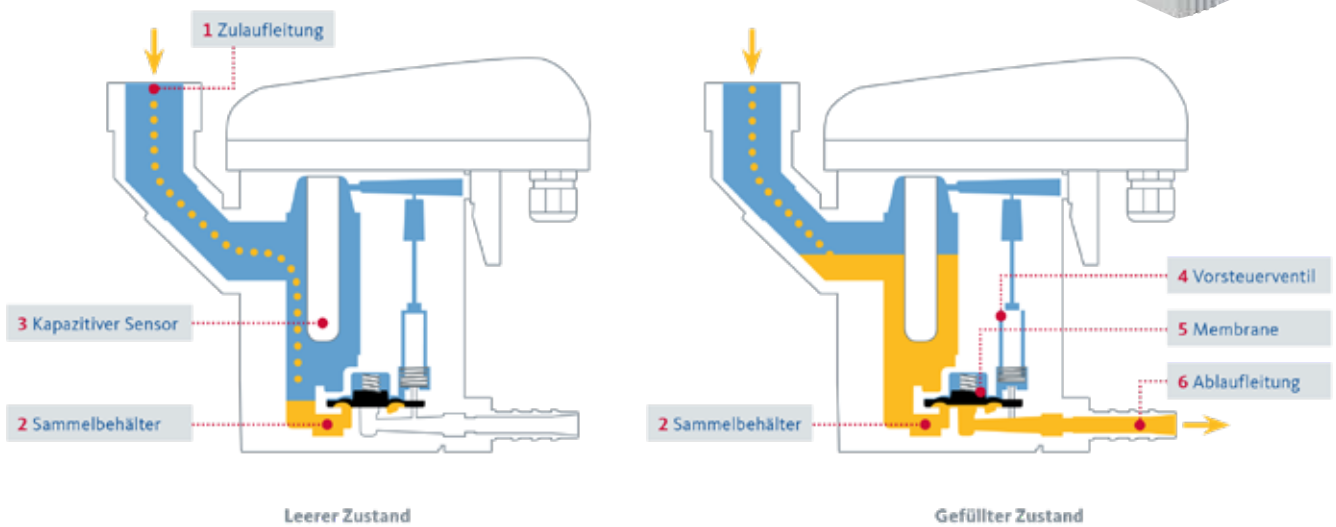

**Leerer Zustand:**

Das Kondensat strömt über die Zulaufleitung (1) in den BEKOMAT® und sammelt sich im Sammelbehälter (2). Ein kapazitivarbeitender Sensor (3) erfasst permanent den Füllstand und gibt ein Signal an die elektronische Steuerung, sobald sich der Behälter gefüllt hat.

**Gefüllter Zustand:**

Das Vorsteuerventil (4) wird betätigt und die Membrane (5) öffnet zur Kondensatausschleusung die Ablaufleitung (6). Ist der BEKOMAT® geleert, wird die Ablaufleitung rechtzeitig wieder dicht verschlossen, bevor unnötige Druckluftverluste entstehen können.

Modelle	Kompressor Liefermenge	Filterleistung	Kältetrockner Liefermenge	Betriebsdruck		Betriebs-temperatur		Elektro-anschluss	Kondensat-anschluss	Abmessungen				Bestell-nummer	UVP in € exkl. MwSt.	
				min.	max.	min.	max.			Sp./Fr.	l	b	h			Gew.
				bar	bar	°C	°C			V/Hz	mm	mm	mm			kg
BEKOMAT 31 U	2,5	25	5,0	0,8	16	+1	+60	230/50	G 1/2	149	65	118	0,8	11286	*256,00	
BEKOMAT 32 U	5,0	50	10,0	0,8	16	+1	+60	230/50	G 1/2	165	70	130	1,0	11287	*306,00	
BEKOMAT 33 U	10,0	100	20,0	0,8	16	+1	+60	230/50	G 1/2	211	75	157	1,6	11277	*516,00	



## AIR SAVER & SEPREMIUM

### Druckluft - DER Energiefresser schlechthin:

Typische Druckluftsysteme haben Luftverluste durch Rohr- und Schlauchverbindungen, defekte Schwimmerableiter uvm. Der AIR SAVER wird nach dem Druckluftbehälter installiert und öffnet bzw. schließt die Luftzufuhr zu kundenspezifischen Arbeitszeiten.

Im geschlossenen Zustand wird die Druckluft im Behälter gespeichert. Dadurch werden unnötige Luftverluste durch Luftleckagen vermieden.

### Ressourcen sparen, Effizienz steigern:

- Übersichtliches LCD-Display (mehrsprachig einstellbar): Zeigt Datum, Uhrzeit, Ventilstatus und Batterielaufzeit an
- 7-Tage-Programmeinstellung mit mehreren Zyklen täglich möglich
- Bei einem Stromausfall lässt sich das Ventil manuell öffnen und schließen
- Vollautomatische Steuerung - keine Wartung nötig!
- Langsame Drehung des Kugelhahns um 90° in 30 Sekunden



Best. Nr. 11263



### Funktionsweise:



Die Fernbedienung bietet Ihnen die Möglichkeit den AIR-SAVER in beliebiger Entfernung zu steuern (optional).

Im Falle eines Stromausfalles ist es möglich den AIR SAVER manuell zu öffnen und zu schließen.

### Was übrig bleibt, zählt: SEPREMIUM sorgt für ölfreies Abwasser

Der SEPREMIUM Öl-Wasser-Trennern erzielt eine starke Trennleistung von Öl aus Kondensat durch verschiedene Trennstufen. Wenn das Kondensat durch den SEPREMIUM fließt wird das Öl durch die verschiedenen Filterelemente filtriert. Die Öl-adsorbierenden Elemente kombinieren verschiedene Arten von Adsorptionstechnologien um einen Restölgehaltwert von weniger als 10 ppm zu erzielen.

Der SEPREMIUM 2 wird auf gleichem Wege wie sonstige Öl-Wasser-Trennern-Elemente entsorgt. DER UMWELT ZU LIEBE!

Es gibt keine separaten Ersatzelemente womit die Wartung eine schnelle und vor allem ein saubere Sache ist.



Best. Nr. 11268

Modelle	Öffnungs- & Schließzeit	Betriebsdruck		Betriebs-temperatur		Elektro-anschluss	Luftan-schluss	Schutz-klasse	Abmessungen				Bestell-nummer	UVP in € exkl. MwSt.
		min.	max.	min.	max.				l	b	h	Gew.		
		bar	bar	°C	°C	Sp./Fr.	V/Hz	Zoll					mm	mm
AIR SAVER 1"	30 s / 90°	0	16	0	+ 50	230/50	1	IP54	75	134	190	1,7	11263	*392,00
AIR SAVER 2"	105 s / 90°	0	16	0	+ 50	230/50	2	IP54	155	155	243	4,9	11264	*787,00
Fernbedienung zu AIR SAVER												11265	*266,00	
SEPREMIUM 2 für maximale Kompressorleistung 2 m³/min												11268	*150,00	

\* = ELMAG-Spezialprogramm

## Serie ÖWAMAT®

Von der Prozessanlagenregelung bis hin zu pneumatischen Prüf- und Kontrollverfahren - Druckluft ist in weiten Teilen der Produktion nicht mehr wegzudenken. Bei ihrer Herstellung entsteht jedoch verunreinigtes Kondensat. Es enthält beispielsweise Kohlenwasserstoffe, Staub- und Schmutzpartikel aus der Ansaugluft, Kühl- und Schmiermittel aus dem Kompressor sowie Ölrückstände, Rost, Abrieb oder Dichtungsmittelreste.

### Kostenfaktor Entsorgung:

Kondensat darf als ölhaltiges Abwasser gemäß dem Wasserhaushaltsgesetz nicht in die Kanalisation eingeleitet werden. Das heißt, das Kondensat muss entweder fachgerecht entsorgt oder vor Ort aufbereitet werden. Die Entsorgung über externe Dienstleister ist ein teurer Vorgang. Zusätzlich zu den Entsorgungskosten fallen betriebsinterne Investitionen wie zugelassene Sammel tanks und Überwachungsgeräte an.

### Was übrig bleibt, zählt: ÖWAMAT® sorgt für ölfreies Abwasser

Mit ÖWAMAT® aufbereitetes Kondensat kann als gereinigtes Wasser direkt in die Kanalisation eingeleitet werden. Die Geräte verfügen über eine bauaufsichtliche Zulassung und benötigen keine wasserrechtliche Genehmigung.

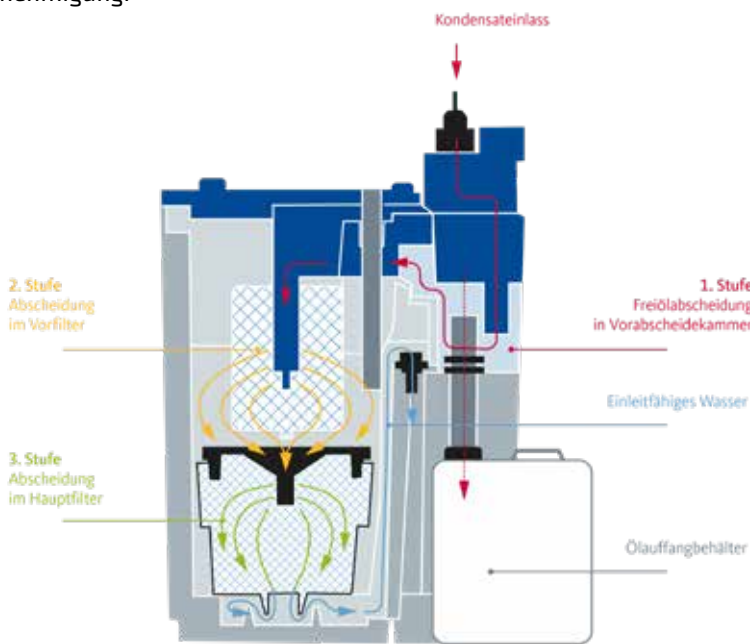

**ÖWAMAT®-Öl-Wasser-Trenner verursachen keinerlei Energiekosten, haben enorme Filterstandzeiten und dadurch eine sehr abfallarme Kartuschenentsorgung.**

Für die Aufbereitung gelangt das ölhaltige Kondensat zunächst unter Druck in die Druckenlastungskammer. Dort wird der Überdruck abgebaut, ohne dass es zu Verwirbelungen im nachfolgenden Trennbehälter zur Freiölabscheidung (1) kommt. Mitgeführte grobe Schmutzpartikel werden in einem herausnehmbaren Auffang zurückgehalten. Im Trennbehälter setzt sich das Öl durch Schwerkrafttrennung an der Oberfläche ab und wird in den überlaufsicheren Ölauffangbehälter geleitet.

### Der Filter macht den Unterschied:

Das so vorgereinigte Kondensat strömt nun durch den Vorfilter (2), der eine große aktive Filterfläche aufweist. Von innen nach außen durchströmt, bindet er die verbleibenden Öltröpfchen und nimmt zudem in der Filterkammer restliches, aufschwimmendes Öl auf. Herzstück ist der OEKOSORB®-Hauptfilter mit Kartuschentechnik (3): Dort werden letzte Ölanteile zuverlässig zurückgehalten. Übrig bleibt Wasser, das direkt in die Kanalisation eingeleitet werden darf.

Modelle	Kompressor Liefermenge max. (m³/mm)		Behältervolumen	Füllvolumen	Kondensatzulauf	Abmessungen				Bestellnummer	UVP in € exkl. MwSt.
	Schraubenverdichter	Kolbenverdichter				l	b	h	Gew.		
	VCL-ÖL	VDL/Synthetik									
	m³/min	m³/min				cm	cm	cm	kg		
ÖWAMAT 10	1,9	1,7	10	4,3	2 x IG 1/2"	29	23	53	3,5	11285	*472,00
ÖWAMAT 11	3,8	3,4	18,6	11,7	2 x IG 1/2"	39	26	60	5,8	11282	*765,00
ÖWAMAT 12	5,6	5,1	30,6	22,7	3 x IG 1/2" 1 x IG 1"	35	55	70	13,5	11280	*1.450,00

## QWIK-PURE 10 - Sicher. Sauber. Modular.

**Als erster aktiver Öl-Wasser-Trenner eröffnet der QWIK-PURE® völlig neue Möglichkeiten.**

Klassische Öl-Wasser-Trenner nach dem Prinzip der Schwerkrafttrennung sind verfahrenstechnisch kaum noch zu verbessern. Also haben wir als Kondensattechnik-Experten mit jahrzehntelanger Erfahrung unser besonderes Augenmerk auf die Menschen gelegt, die mit dem Produkt arbeiten. Was ist ihnen wichtig, was treibt sie an und wie können wir ihnen ein Höchstmaß an Entscheidungssicherheit sowie an Flexibilität geben und dabei die Anforderungen der modernen Industrie integrieren? Als Ergebnis präsentieren wir mit dem QWIK-PURE® den ersten aktiven Öl-Wasser-Trenner, mit dem wir die Kondensataufbereitung grundlegend neu definiert haben und sie weltweit verändern werden.

### Sauber: Ergonomische Bedienung schützt die Bedienenden

Die aufgenommenen Öle werden zuverlässig in den hermetisch verschlossenen Kartuschen gebunden. Dadurch werden die Bedienenden zuverlässig vor Kontamination geschützt und die Grenzwerte beim eingeleiteten Abwasser eingehalten – unabhängig von dem Kompressor-Typ und den verwendeten Ölen. Die vollen Kartuschen lassen sich ergonomisch austauschen und wiegen weniger als 25 kg.

### Modular: QWIK-PURE® wächst einfach mit

Jedes QWIK-PURE® Modell lässt sich je nach aktuellem Bedarf einfach erweitern oder verkleinern. Das schafft Entscheidungssicherheit und zusätzliche Sicherheit. Und weil in allen Modellen exakt die gleiche Kartusche verwendet wird, werden Beschaffung und Lagerhaltung noch einfacher.

**NEUHEIT!**



Modell	Betriebsart	Kompressorleistung	Max. Kondensatdurchfluss	Max. Ölkonzentration	Max. Betriebsdruck	Anschluss Kondensatzulauf	Anschluss Kondensatablauf	Medien	Gew.	Bestellnummer	UVP in € exkl. MwSt.
		m <sup>3</sup> /min	l/h	mg/l	bar(ü)				kg		
<b>QWIK-PURE 10</b>	statisch*	10,3	10,1	20	16	3 x IG 1/2" 1 x IG 1"	1 x 23 mm (0.91 in)	Kompressorenkondensat	21	<b>11274</b>	<b>*1.499,00</b>

\* Der QWIK-PURE® 10 ist das statische Einsteigermodell. Eine Erweiterung zu einem aktiven Öl-Wasser Trenner ist möglich.

## Verteiler, Steck- & Schraubenverbindungen

ELMAG® Fittings sind schraub- oder steckbare Verbindungselemente hoher Fertigungsqualität. Sie ermöglichen einfache Systemerweiterungen, wie z.B. den zusätzlichen Anschluss eines oder mehrerer Werkzeuge oder die Verlängerung von Schläuchen.

Verteiler, Steck- und Schraubverbindungen		Bestellnummer	UVP in € exkl. MwSt.
<b>Schlauchtülle mit Außengewinde</b>	AG Ø 1/8", Ø 6 mm, Messing	42349	2,85
	AG Ø 1/4", Ø 6 mm, Messing	42350	2,85
	AG Ø 1/4", Ø 9 mm, Messing	42352	2,85
	AG Ø 3/8", Ø 6 mm, Messing	42354	3,20
	AG Ø 3/8", Ø 9 mm, Messing	42356	3,20
	AG Ø 3/8", Ø 13 mm, Messing	42357	3,20
	AG Ø 1/2", Ø 9 mm, Messing	42358	6,50
	AG Ø 1/2", Ø 13 mm, Messing	42359	6,50
<b>Schlauchtülle mit Überwurfmutter</b>	IG Ø 1/4", Ø 6 mm, Messing	42360	3,20
	IG Ø 1/4", Ø 9 mm, Messing	42362	3,20
	IG Ø 3/8", Ø 6 mm, Messing	42364	4,05
	IG Ø 3/8", Ø 9 mm, Messing	42366	4,05
	IG Ø 1/2", Ø 6 mm, Messing	42368	6,50
	IG Ø 1/2", Ø 9 mm, Messing	42369	6,50
<b>Schlauchverbindungsrohr</b>	Für Schlauch Ø 6 mm, Messing	42370	3,20
	Für Schlauch Ø 9 mm, Messing	42372	3,20
	Für Schlauch Ø 13 mm, Messing	42373	5,10
<b>Doppelnippel</b>	AG Ø 1/8" x 1/8", Messing	42380	2,30
	AG Ø 1/8" x 1/4", Messing	42382	2,30
	AG Ø 1/4" x 1/4", Messing	42384	2,30
	AG Ø 1/4" x 3/8", Messing	42386	2,60
	AG Ø 1/4" x 1/2", Messing	42387	5,20
	AG Ø 3/8" x 3/8", Messing	42388	3,65
	AG Ø 3/8" x 1/2", Messing	42390	4,30
	AG Ø 1/2" x 1/2", Messing	42392	4,30
	AG Ø 1/2" x 3/4", Messing, konisch	42393	10,70
	AG Ø 3/4" x 3/4", Messing, konisch	42394	12,20
	AG Ø 1/4" x 1/4", Messing, trennbar	42395	6,50
	AG Ø 3/8" x 3/8", Messing, trennbar	42396	8,40
	AG Ø 1/2" x 1/2", Messing, trennbar	42397	10,40
	AG Ø 3/4" x 3/4", Messing, trennbar	42398	23,00
AG Ø 1" x 1", Messing, trennbar	42399	42,50	
<b>Muffe</b>	IG Ø 1/8", Messing	42400	2,85
	IG Ø 1/4", Messing	42402	3,20
	IG Ø 3/8", Messing	42404	4,05
	IG Ø 1/2", Messing	42406	5,70
	IG Ø 3/4", Messing	42408	14,00
<b>Reduziernippel</b>	IG Ø 1/8" x AG Ø 1/4"	42410	2,60
	AG Ø 1/8" x IG Ø 1/4", lang	42411	3,80
	IG Ø 1/4" x AG Ø 3/8"	42412	2,60
	IG Ø 1/2" x AG Ø 3/4"	42413	11,40
	IG Ø 3/8" x AG Ø 1/2"	42414	3,40
	AG Ø 1/4" x IG 3/8", lang	42415	4,35
	IG Ø 1/4" x AG 1/2"	42416	4,20
	AG Ø 3/8" x IG 3/8", lang	42417	5,10
	AG Ø 3/8" x IG 1/2", lang	42418	7,40
	AG Ø 1/2" x IG 1/2", lang	42419	9,00
<b>T-Stück</b>	AG Ø 1/8", Messing	42420	6,80
	AG Ø 1/4", Messing	42422	8,20
	AG Ø 3/8", Messing	42424	11,30
	AG Ø 1/2", Messing	42426	16,80
<b>Blindstopfen</b>	AG Ø 1/8", Messing	42430	2,15
	AG Ø 1/4", Messing	42432	2,40
	AG Ø 3/8", Messing	42434	2,85
	AG Ø 1/2", Messing	42436	3,85
<b>Knie</b>	IG Ø 1/8", Messing	42482	8,50
	IG Ø 1/4", Messing	42483	8,50
	IG Ø 3/8", Messing	42484	8,90
	IG Ø 1/2", Messing	42485	12,40



Schlauchtülle mit Überwurfmutter

Schlauchtülle mit Außengewinde



Schlauchverbindungsrohr



Doppelnippel



Doppelnippel, trennbar



Muffe



Reduziernippel



T-Stück



Reduziernippel, lang



Blindstopfen



Knie

## Messingkupplungen - DN 7,2 - „Made in Germany“

Kupplungen		Abmessungen (mm) <sup>1)</sup>			Bestellnummer	UVP in € exkl. MwSt.
		L	i	SW		
Kupplung mit Außengewinde	AG 1/4"	41	9	21	42300	7,50
	AG 3/8"	41	9	21	42302	7,50
	AG 1/2"	42,5	10,5	21	42304	7,70
Kupplung mit Innengewinde	IG 1/4"	41	8	21	42310	7,50
	IG 3/8"	41	9	21	42312	7,50
	IG 1/2"	43	10	24	42314	7,70
Kupplung mit Schlauchtülle	Ø 6 mm	57	25	21	42316	7,70
	Ø 8 mm	57	25	21	42315	7,70
	Ø 9 mm	57	25	21	42318	7,70
	Ø 10 mm	57	25	21	42317	7,70
	Ø 13 mm	57	25	21	42319	8,70
2-fach-Verteiler mit Kupplungen	IG Ø 3/8"	-	-	-	42340	23,50
	IG Ø 1/2"	-	-	-	42341	33,00
2-fach-Verteiler ohne Kupplungen	IG Ø 3/8"	-	-	-	42446	9,15
	IG Ø 1/2"	-	-	-	42447	12,50
3-fach-Verteiler mit Kupplungen	IG Ø 3/8"	-	-	-	42342	44,00
	IG Ø 1/2"	-	-	-	42343	47,50
3-fach-Verteiler ohne Kupplungen	IG Ø 3/8"	-	-	-	42448	13,30
	IG Ø 1/2"	-	-	-	42449	21,00

<sup>1)</sup> L = Länge, i = Gewinde- oder Tüllenlänge, SW = Schlüsselweite

## Messingstecker mit Europrofil DN 7,2

Steckanschlüsse		Abmessungen (mm) <sup>1)</sup>			Bestellnummer	UVP in € exkl. MwSt.
		L	i	SW		
Stecknippel mit Außengewinde	AG 1/4"	33	9	17	42320	2,60
	AG 3/8"	33	9	19	42322	2,60
	AG 1/2"	35	10	24	42324	5,10
Stecknippel mit Innengewinde	IG 1/4"	33	9	17	42330	2,60
	IG 3/8"	33	9	19	42332	2,60
	IG 1/2"	33	9	24	42334	5,10
Stecktülle	Ø 6 mm	45	25	-	42336	3,05
	Ø 8 mm	45	25	-	42335	3,05
	Ø 9 mm	45	25	-	42338	3,05
	Ø 10 mm	45	25	-	42337	3,05
	Ø 13 mm	45	25	-	42339	3,90

<sup>1)</sup> L = Länge, i = Gewinde- oder Tüllenlänge, SW = Schlüsselweite

## Minikupplungen und Stecker DN 5

Kupplungen & Steckanschlüsse		Abmessungen (mm) <sup>1)</sup>			Bestellnummer	UVP in € exkl. MwSt.
		L	i	SW		
Kupplung mit Außengewinde	AG 1/8"	36	7	14	42653	10,20
	AG 1/4"	38	9	17	42650	10,20
Kupplung mit Innengewinde	IG 1/8"	37	6	14	42656	10,20
	IG 1/4"	38	8	17	42657	10,20
Kupplung mit Schlauchtülle	Ø 4 mm	47	17	14	42660	10,20
	Ø 6 mm	47	17	14	42652	10,20
Stecknippel mit Außengewinde	AG 1/8"	28	6	14	42654	3,05
	AG 1/4"	28	8	17	42662	3,25
Stecknippel mit Innengewinde	IG 1/8"	25	6	14	42658	3,05
	IG 1/4"	26	8	17	42659	3,05
Stecktülle	Ø 4 mm	33	18	-	42651	3,05
	Ø 6 mm	33	18	-	42655	3,05

<sup>1)</sup> L = Länge, i = Gewinde- oder Tüllenlänge, SW = Schlüsselweite



Kupplung AG



Kupplung mit Schlauchtülle



2-fach-Verteiler



Kupplung IG



3-fach-Verteiler

Technische Daten für Messingkupplungen DN 7,2

Durchfluss nach ISO 6358	734 NI/min (p1 = 6 bar)
Durchflussmedium	Druckluft, vorgefiltert mit 40 µm
Max. Betriebsdruck (p1)	16 bar
Temperaturbereich	-10 °C bis + 90 °C
Einbaulage	beliebig
Durchflussrichtung	Vorzugsweise Kupplung vor Stecker
Material: - Kupplung/Stecker - Dichtungen - Federn - Walzen	Messing vernickelt NBR Federstahl Niro Stahl



Stecknippel AG



Stecknippel IG



Stecktülle



Kupplung AG



Stecknippel AG



Kupplung IG



Stecknippel IG



Kupplung mit Schlauchtülle



Stecktülle

## Stahlkupplungen JWL Serie 520 - DN 7,8

Robuste und schlagfeste HEAVY-DUTY Kupplung. Alle Kupplungen sind gepresst um Leckagen zu vermeiden. Niedriger Druckverlust durch optimiertes Ventilsystem. Einhändige An- & Abkupplung möglich.

Kupplungen		Abmessungen (mm) <sup>1)</sup>			Bestellnummer	UVP in € exkl. MwSt.
		L	i	SW		
<b>Kupplung mit Außengewinde (inkl. PTFE-Dichtung)</b>	AG 1/4"	60	13	20	<b>41200</b>	<b>12,50</b>
	AG 3/8"	60	13	20	<b>41202</b>	<b>12,50</b>
	AG 1/2"	56	13	22	<b>41204</b>	<b>12,50</b>
<b>Kupplung mit Innengewinde</b>	IG 1/4"	54	21	20	<b>41210</b>	<b>12,50</b>
	IG 3/8"	54	21	20	<b>41212</b>	<b>12,50</b>
	IG 1/2"	54	21	24	<b>41214</b>	<b>12,50</b>
<b>Kupplung mit Schlauchtülle</b>	Ø 6 mm	73	24	-	<b>41216</b>	<b>12,50</b>
	Ø 8 mm	73	24	-	<b>41217</b>	<b>12,50</b>
	Ø 10 mm	73	24	-	<b>41218</b>	<b>12,50</b>
	Ø 13 mm	73	24	-	<b>41219</b>	<b>12,50</b>
<b>Kupplung mit PUR-Anschluss</b>	Ø 5x8 mm	-	-	-	<b>41220</b>	<b>16,50</b>
	Ø 6,5x10 mm	-	-	-	<b>41221</b>	<b>16,50</b>
	Ø 8x12 mm	-	-	-	<b>41222</b>	<b>18,70</b>
	Ø 9,5x13,5 mm	-	-	-	<b>41223</b>	<b>18,70</b>

<sup>1)</sup> L = Länge, i = Gewinde- oder Tüllenlänge, SW = Schlüsselweite



Technische Daten	
Nenndurchfluss	1.900 NI/min (bei 6 bar Vordruck und Druckabfall 0,6 bar)
Max. Betriebsdruck (p1) / Sprengdruck	35 bar / 150 bar
Betriebstemperatur	-20°C bis +60°C
Einbaulage	beliebig
Durchflussrichtung	vorzugsweise Kupplung vor Stecker in Stromrichtung
Material: - Gehäuse/Anschlussstück - Kugelhalter - Ventil - Schließring - Kugeln - Dichtungen - Federn	Stahl eloxiert Stahl eloxiert POM gehärteter Stahl eloxiert gehärteter Stahl Nitrilgummi rostfreier Federstahl

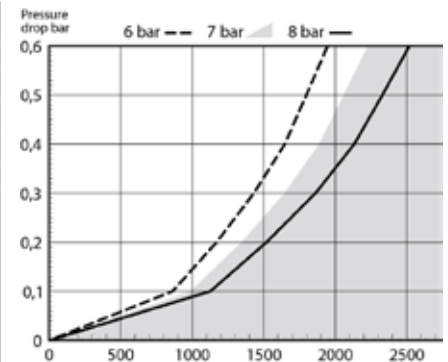

## Stecker aus gehärtetem Stahl mit EURO-Profil

Steckanschlüsse		Abmessungen (mm) <sup>1)</sup>			Bestellnummer	UVP in € exkl. MwSt.
		L	i	SW		
<b>Stecknippel mit Außengewinde</b>	AG 1/4"	33	9	17	<b>42620</b>	<b>4,20</b>
	AG 3/8"	33	9	19	<b>42622</b>	<b>4,20</b>
	AG 1/2"	33	10	24	<b>42624</b>	<b>5,70</b>
<b>Stecknippel mit Innengewinde</b>	IG 1/4"	33	9	17	<b>42630</b>	<b>4,20</b>
	IG 3/8"	33	9	19	<b>42632</b>	<b>4,20</b>
	IG 1/2"	33	9	24	<b>42634</b>	<b>5,70</b>
<b>Stecktülle</b>	Ø 6 mm	45	25	-	<b>42636</b>	<b>4,20</b>
	Ø 8 mm	45	25	-	<b>42635</b>	<b>4,20</b>
	Ø 10 mm	45	25	-	<b>42637</b>	<b>4,20</b>
	Ø 13 mm	45	25	-	<b>42639</b>	<b>5,70</b>
<b>Stecktülle mit PUR-Anschluss</b>	Ø 5x8 mm	-	-	-	<b>42640</b>	<b>11,00</b>
	Ø 6,5x10 mm	-	-	-	<b>42641</b>	<b>11,00</b>
	Ø 8x12 mm	-	-	-	<b>42642</b>	<b>11,00</b>
	Ø 9,5x13,5 mm	-	-	-	<b>42643</b>	<b>11,00</b>



Kompatibel mit folgenden Profilen:

Cejn 320, Hansen Auto Flo 24, Proquix 1420 & 1421, Legris 94xx A, Oetiker SC Series C, Prevost ESC 07/ERC 07, Rectus-Tema 25, 26 & 1600.

<sup>1)</sup> L = Länge, i = Gewinde- oder Tüllenlänge, SW = Schlüsselweite

## Sicherheitskupplungen mit Druckknopf - DN 7,4

Die Sicherheitskupplung nach ISO 4414, DIN EN983<sup>1)</sup> mit Druckknopfbetätigung verhindert den sogenannten Peitscheneffekt beim Entkuppeln. Durch die verwendeten Materialien (Verschleißteile komplett aus Stahl verzinkt, Gehäuse aus Aluminium) verhindern Korrosion, dadurch zeichnet sich diese hochwertige Kupplung besonders durch Robustheit und Langlebigkeit aus. Silikonfrei, REACH und RoHS konform.

<sup>1)</sup> Nach der DIN EN ISO 4414 müssen bei Schnelltrennkupplungen u. a. folgende Punkte erfüllt sein:

- Beim Entkuppeln muss sich Einlass- und Auslassöffnung selbsttätig abdichten
- Es muss sichergestellt sein, dass das Kupplungsteil nicht gefährlich wegschleudert
- Es muss sichergestellt sein, dass Druckluft nicht gefährlich austritt
- Es muss eine Druckentlastung vorhanden sein
- Es muss beachtet werden, dass durch die Abdichtung der Auslassöffnung nicht Sicherheitsfunktionen aufgehoben werden



### Ausführung mit Druckknopf und Drehgelenk

Gewinde und Schlauchanschlüsse sind unter Druck drehbar. Ist die Kupplung fest montiert, kann durch das Drehgelenk der Druckknopf in die ergonomisch günstigste Position gebracht werden. Drehachse = 360°

### Bedienung:

**Stufe 1:** Durch einmaliges Betätigen des Druckknopfes wird die Kupplung entlüftet, wobei der Stecker weiterhin in der Hülse gesichert ist.

**Stufe 2:** Wird der Druckknopf ein zweites Mal betätigt, wird der Stecker entriegelt und kann gefahrlos entnommen werden.

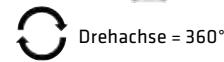
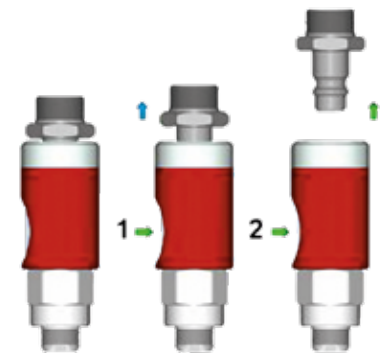

**HINWEIS:**  
Passende Stecker mit AG, IG und Schlauchtülle siehe Stahlkupplung HIGH FLOW DN 7,8.

Kupplungen mit Druckknopf		Abmessungen (mm)			Bestellnummer	UVP in € exkl. MwSt.
		L	i	SW		
Sicherheitskupplung mit Außengewinde	AG 1/4"	70,5	8	21	42770	26,00
	AG 3/8"	70,5	8	21	42771	26,00
	AG 1/2"	74,5	10	24	42772	26,00
Sicherheitskupplung mit Innengewinde	IG 1/4"	68	8	21	42773	26,00
	IG 3/8"	68	8	21	42774	26,00
	IG 1/2"	71	10	24	42775	26,00
Sicherheitskupplung mit Schlauchtülle	Ø 6 mm	86,5	25	19	42776	26,00
	Ø 8 mm	86,5	25	19	42777	26,00
	Ø 9 mm	86,5	25	19	42778	26,00
	Ø 10 mm	86,5	25	19	42779	26,00
	Ø 13 mm	86,5	25	19	42780	26,00

Technische Daten	
Nenndurchfluss (nach ISO 6358)	1.600 NI/min (bei 6 bar Vordruck und Druckabfall 1 bar)
Max. Betriebsdruck (p1)	12 bar
Betriebstemperatur	-20°C bis +70°C
Einbaulage	beliebig
Durchflussrichtung	Kupplung vor Stecker in Stromrichtung
Material: - Anschlussstück - Gehäuse - Endstück / Druckknopf / Ventileinsatz - Dichtungen - Feder / Kugeln	Stahl gehärtet und verzinkt Aluminium eloxiert Stahl gehärtet und verzinkt NBR Edelstahl 1.4310

Steckanschlüsse		Abmessungen (mm) <sup>1)</sup>			Bestellnummer	UVP in € exkl. MwSt.
		L	i	SW		
Drehgelenkstecker	AG 1/4"	54,7	-	-	42790	23,00
	AG 3/8"	54,7	-	-	42791	20,50
	AG 1/2"	56,7	-	-	42792	20,50
	IG 1/4"	54,7	-	-	42793	20,50
	IG 3/8"	54,7	-	-	42794	20,50
	IG 1/2"	56,7	-	-	42795	20,50



## Edelstahlkupplungen JWL Serie 540 - DN 7,8

Edelstahlkupplung "AISI 316" für den Lebensmittelbereich. Robust und schlagfest. Alle Kupplungen sind gepresst um Leckagen zu vermeiden. Niedriger Druckverlust durch optimiertes Ventilsystem. Einhändige An- & Abkupplung möglich.

Kupplungen		Abmessungen (mm) <sup>1)</sup>			Bestellnummer	UVP in € exkl. MwSt.
		L	i	SW		
Kupplung mit Innengewinde	IG 1/4"	60	13	20	41600	133,00
	IG 3/8"	60	13	20	41601	133,00
	IG 1/2"	56	13	22	41602	133,00
Kupplung mit Außengewinde	AG 1/4"	54	21	20	41603	133,00
	AG 3/8"	54	21	20	41604	133,00
	AG 1/2"	54	21	24	41605	133,00
Kupplung mit Schlauchtülle	Ø 6 mm	73	24	-	41606	133,00
	Ø 8 mm	73	24	-	41607	133,00
	Ø 10 mm	73	24	-	41608	133,00
	Ø 13 mm	73	24	-	41609	133,00

<sup>1)</sup> L = Länge, i = Gewinde- oder Tüllenlänge, SW = Schlüsselweite



Technische Daten	
Nenndurchfluss	1.900 NI/min (bei 6 bar Vordruck und Druckabfall 0,6 bar)
Max. Betriebsdruck (p1) / Sprengdruck	35 bar / 150 bar
Betriebstemperatur	-20°C bis +60°C
Einbaulage	beliebig
Durchflussrichtung	vorzugsweise Kupplung vor Stecker in Stromrichtung
Material: - Gehäuse/Anschlussstück - Kugelhalter - Ventil - Schließring - Kugeln - Dichtungen - Federn	Edelstahl 316 Edelstahl 316 Edelstahl 316 Edelstahl 316 Edelstahl 316 Nitrilgummi rostfreier Federstahl

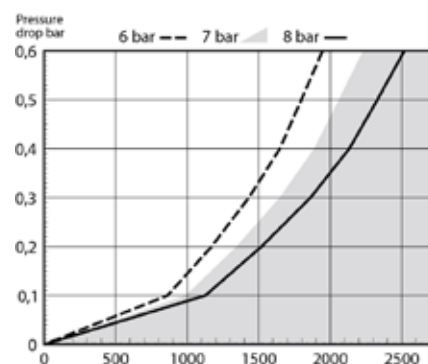

## Stecker aus Edelstahl 316 mit EURO-Profil

Steckanschlüsse		Abmessungen (mm) <sup>1)</sup>			Bestellnummer	UVP in € exkl. MwSt.
		L	i	SW		
Stecknippel mit Innengewinde	IG 1/4"	33	9	17	41620	32,00
	IG 3/8"	33	9	19	41621	32,00
	IG 1/2"	33	10	24	41622	32,00
Stecknippel mit Außengewinde	AG 1/4"	33	9	17	41623	32,00
	AG 3/8"	33	9	19	41624	32,00
	AG 1/2"	33	9	24	41625	32,00
Stecktülle	Ø 6 mm	45	25	-	41626	32,00
	Ø 8 mm	45	25	-	41627	32,00
	Ø 10 mm	45	25	-	41628	32,00
	Ø 13 mm	45	25	-	41629	32,00



Kompatibel mit folgenden Profilen:

Cejn 320, Hansen Auto Flo 24, Proquix 1420 & 1421, Legris 94xx A, Oetiker SC Series C, Prevost ESC 07/ERC 07, Rectus-Tema 25, 26 & 1600.

<sup>1)</sup> L = Länge, i = Gewinde- oder Tüllenlänge, SW = Schlüsselweite



## DN 10 Super Flow-Kupplungen & Stecker

Kupplungen mit besonders hohem Durchfluss. Kupplungen aus Messing vernickelt, Stecker Stahl vernickelt. Kompatibel zu Parker/Rectus Serie 27/1700.

Kupplungen		Abmessungen (mm) <sup>1)</sup>			Bestellnummer	UVP in € exkl. MwSt.
		L	i	SW		
<b>Kupplung mit Außengewinde</b>	AG 1/4"	65	11,5	24	<b>42681</b>	<b>43,00</b>
	AG 3/8"	65	11,5	24	<b>42687</b>	<b>43,00</b>
	AG 1/2"	66,5	15,5	24	<b>42691</b>	<b>43,00</b>
	AG 3/4"	68,5	17,5	30	<b>42682</b>	<b>43,00</b>
<b>Kupplung mit Innengewinde</b>	IG 1/4"	58,5	10	24	<b>42683</b>	<b>43,00</b>
	IG 3/8"	58,5	10	24	<b>42693</b>	<b>43,00</b>
	IG 1/2"	61,5	13	24	<b>42690</b>	<b>43,00</b>
	IG 3/4"	61,5	13	30	<b>42680</b>	<b>43,00</b>
<b>Kupplung mit Schlauchtülle</b>	Ø 10 mm	74,5	23	24	<b>42694</b>	<b>43,00</b>
	Ø 13 mm	74,5	23	24	<b>42695</b>	<b>43,00</b>



<sup>1)</sup> L = Länge, i = Gewinde- oder Tüllenlänge, SW = Schlüsselweite

Technische Daten	
Nenndurchfluss	3.600 NI/min (bei 6 bar Vordruck und Druckabfall 0,6 bar)
Max. Betriebsdruck (p1) / Sprengdruck	16 bar / 150 bar
Betriebstemperatur	-20°C bis +60°C
Einbaulage	beliebig
Durchflussrichtung	vorzugsweise Kupplung vor Stecker in Stromrichtung
Material: - Gehäuse/Anschlussstück - Kugelhalter - Ventil - Schließring - Kugeln - Dichtungen - Federn	Stahl eloxiert Stahl eloxiert Messing gehärteter Stahl eloxiert gehärteter Stahl Nitrilgummi rostfreier Federstahl

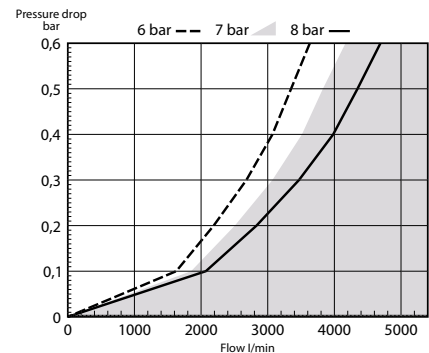

Steckanschlüsse		Abmessungen (mm)			Bestellnummer	UVP in € exkl. MwSt.
		L	i	SW		
<b>Stecknippel mit Außengewinde</b>	AG 1/4"	38,5	9	17	<b>42686</b>	<b>14,20</b>
	AG 3/8"	38,5	9	17	<b>42699</b>	<b>14,20</b>
	AG 1/2"	43	12	22	<b>42688</b>	<b>14,20</b>
<b>Stecknippel mit Innengewinde</b>	IG 1/4"	40	10	17	<b>42684</b>	<b>14,20</b>
	IG 3/8"	40	11	19	<b>42685</b>	<b>14,20</b>
	IG 1/2"	46	16	24	<b>42689</b>	<b>14,20</b>
<b>Stecktülle</b>	Ø 10 mm	48	23	-	<b>42697</b>	<b>14,20</b>
	Ø 13 mm	48	23	-	<b>42698</b>	<b>14,20</b>

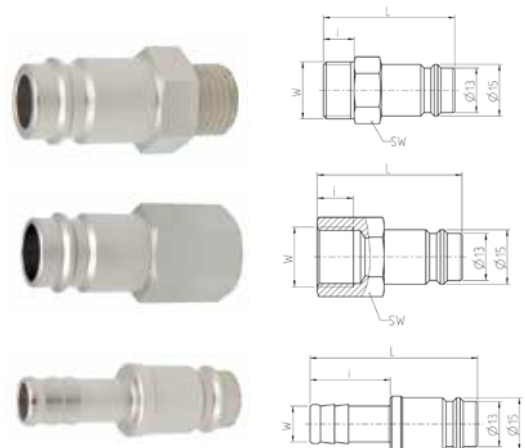

## Druckluftrohre & Steckverbinder

Entdecken Sie das Druckluft-Verrohrungssystem von ELMAG®  
- nie war es einfacher, eine professionelle Druckluftversorgung systematisch aufzubauen.

### Qualität, die verbindet

- Rasche Installation ohne Sonderwerkzeuge - einfaches Zusammenstecken genügt
- Kein Gewindeschneiden
- Kein zusätzliches Dichtungsmaterial
- Glatte Innenflächen, sehr gute Durchflusseigenschaften
- Ideal für Druckluft, Flüssigkeiten und Vakuum
- Flexibles Baukastensystem für Rohrdurchmesser 15 - 28 mm

**bis 16 bar**  
dicht und druckfest



### Plug-and-play

Systemerweiterung durch einfaches Zusammenstecken:

- Rohr ablängen
- Entgraten
- Zusammenstecken & mit Sicherungsring fixieren
- Fertig

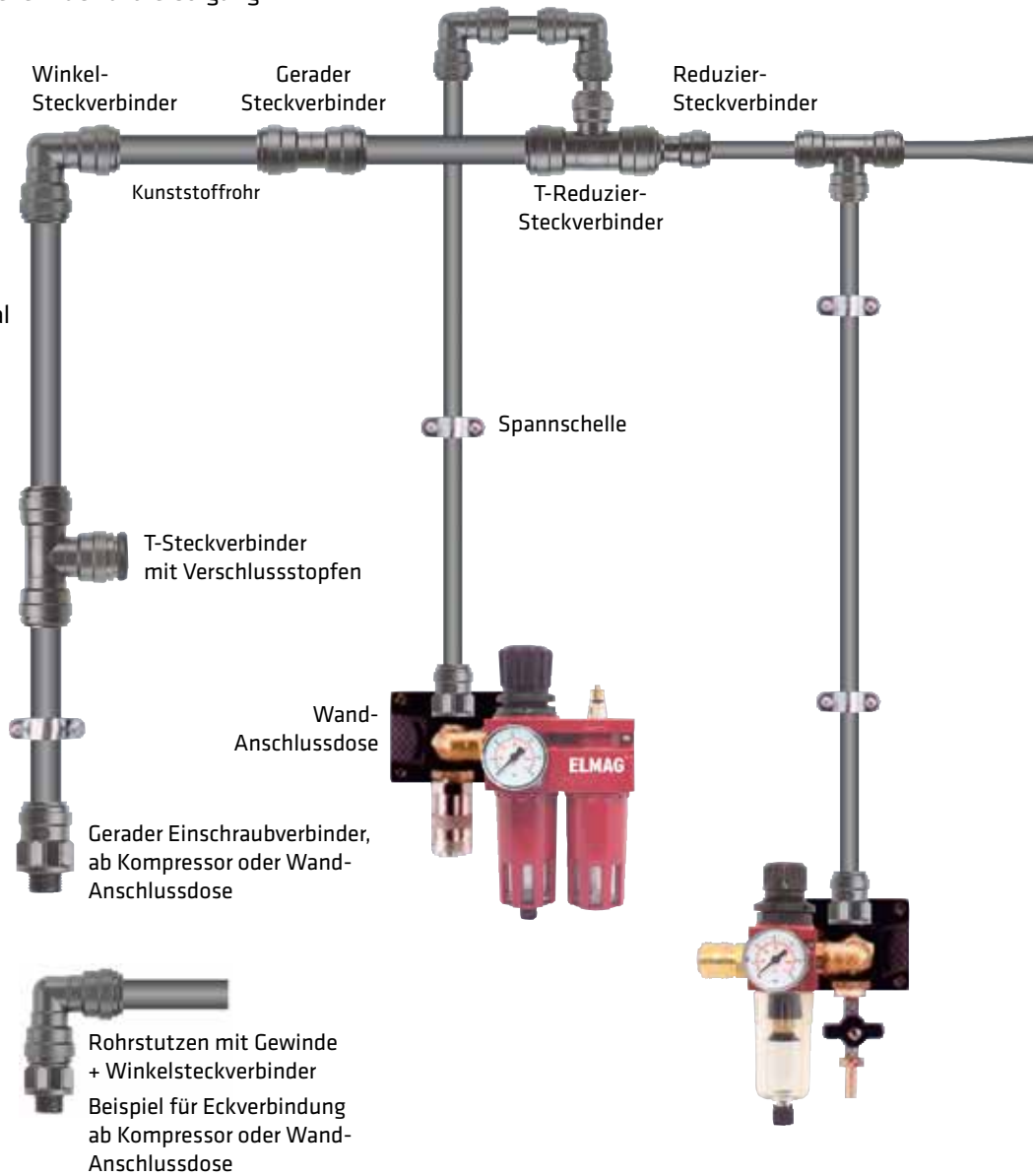

Rohrdurchmesser außen x innen	Gerader Einschraubverbinder		Rohrstutzen mit Gewinde		Rohrstutzen mit Gewinde	Winkel-Steckverbinder	Gerader Steckverbinder	T-Steckverbinder
	Kunststoff	Messing	Kunststoff	Kunststoff	Messing	Kunststoff	Kunststoff	Kunststoff
<b>15 x 12</b>	GEZ 15 x 1/2"	GEZ 15 x 1/2"	RS-Z 15 x 1/2"	-	-	W-ST 15	G-ST 15	T-ST 15
	11720	11750	11715	-	-	11726	11710	11723
UVP in € exkl. MwSt.	8,30	10,90	4,30	-	-	6,80	4,60	8,30
<b>22 x 18</b>	GEZ 22 x 3/4"	-	RS-Z 22 x 1/2"	RS-Z 22 x 3/4"	-	W-ST 22	G-ST 22	T-ST 22
	11722	-	11717	11718	-	11728	11712	11725
UVP in € exkl. MwSt.	8,90	-	4,65	6,30	-	10,40	7,50	11,90
<b>28 x 23</b>	-	GEZ 28 x 1"	-	-	RS-Z 28 x 1"	W-ST 28	G-ST 28	T-ST 28
	-	11721	-	-	11719	11727	11713	11724
UVP in € exkl. MwSt.	-	45,00	-	-	30,00	20,50	17,80	26,00

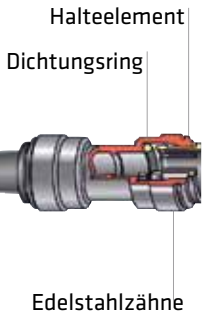

### Druckluftrohre aus Polyethylen mit Peroxid

- Ideal geeignet für Druckluftsysteme
- Druck- & temperaturbeständig
- Betriebstemperatur min.-40 °C bis max. +70 °C
- Schwingungs- und schlagfest
- Korrosions- und alterungsbeständig
- Geringes Gewicht
- Hervorragende Eignung zur Verwendung mit ELMAG® Steckverbindern
- UV-beständig (ausgen. Steckverbinder)
- Chemikalienbeständig

### Effiziente Montage- & Dichtungstechnik

- Reduzierung der Montagezeit um bis zu 80 % durch einfache und wirkungsvolle Befestigungs- und Dichtungstechnik
- Mehrfaches Lösen und Befestigen ohne Dichtungsverluste möglich
- Wartungsfrei



Symbolfoto

T-Reduzier-Steckverbinder	Reduzier-Steckverbinder	Verschlussstopfen
Kunststoff	Kunststoff	Kunststoff
Abzweiger mit reduziertem Ø	Beispiel: Ø 22 auf Ø 15	VST 15
		11735
		2,45
T-Red-ST 22x15x22	G-Red-ST 22 x 15	VST 22
11733	11731	11737
14,40	5,90	2,95
-	G-Red-ST 28 x 22	VST-28
-	11734	11738
-	15,00	3,40
	G-Red-ST 28 x 15	
	11736	
	10,30	

VVP in € exkl. MwSt.

Druckluftrohre		Bestellnummer	UVP in € exkl. MwSt.
Druckluftrohr Rollenware UVP per Meter	PE Ø 4 x 2,5 mm, 100 m, 15 bar	11790	0,91
	PA Ø 6 x 4 mm, 100 m, 27 bar	11791	2,70
	PE Ø 8 x 6 mm, 100 m, 15 bar	11792	1,70
	PE Ø 10 x 7 mm, 100 m, 10 bar	11793	2,35
	PE Ø 12 x 9 mm, 100 m, 10 bar	11794	2,70
	PEXa Ø 15 x 12 mm, 100 m, 16 bar	11700	4,35
	PEXa Ø 22 x 18 mm, 100 m, 16 bar	11702	8,40
	PEXa Ø 28 x 23 mm, 50 m, 16 bar	11704	12,60
	PEXa Ø 15 x 12 mm, 25 m, 16 bar	11800	4,65
	PEXa Ø 22 x 18 mm, 25 m, 16 bar	11802	8,80
	Stangenware, hart (UVP per Stange)	PEXa Ø 15 x 12 mm, 3 m, 16 bar	11701
PEXa Ø 22 x 18 mm, 3 m, 16 bar		11703	28,50
PEXa Ø 28 x 23 mm, 3 m, 16 bar		11705	37,00

Zubehör		Bestellnummer	UVP in € exkl. MwSt.
1 Spannschelle	F9 15 mm	11745	1,70
	F16 22 mm	11747	2,25
	F21 28 mm	11744	2,50
2 Wandanschlussdose	WAD 2 x IG 1/2"	11740	31,50
	WAD 3 x IG 1/2"	11742	34,00
	WAD 4 x IG 1/2"	11741	37,00
	WAD 1x IG 3/4"+3x1/2"	11739	37,50
	WAD 1x IG 1"+3x1/2"	11743	37,50
3 Einschraubverbinder	Ø 4 mm, AG 1/8"	11755	5,30
	Ø 4 mm, AG 1/4"	11754	6,50
	Ø 6 mm, AG 1/8"	11756	6,30
	Ø 6 mm, AG 1/4"	11757	6,30
	Ø 8 mm, AG 1/8"	11758	6,70
	Ø 8 mm, AG 1/4"	11759	6,70
	Ø 10 mm, AG 1/4"	11752	10,70
	Ø 12 mm, AG 3/8"	11753	15,70
4 Winkelsteckverbinder	W-ST 4	11780	4,50
	W-ST 6	11781	5,60
	WS-T 8	11782	6,30
	WS-T 10	11783	8,30
	WS-T 12	11784	10,40
5 Winkel-Einschraubverbinder	Ø 4 mm, AG 1/8"	11760	7,80
	Ø 4 mm, AG 1/4"	11761	9,20
	Ø 6 mm, AG 1/8"	11765	9,20
	Ø 6 mm, AG 1/4"	11766	9,60
	Ø 8 mm, AG 1/8"	11767	8,90
	Ø 8 mm, AG 1/4"	11768	9,70
	Ø 10 mm, AG 1/4"	11762	15,00
	Ø 12 mm, AG 3/8"	11769	19,80
6 Gerader Steckverbinder	G-ST 4	11785	3,80
	G-ST 6	11786	4,15
	G-ST 8	11787	4,70
	G-ST 10	11788	7,00
	G-ST 12	11789	8,70
7 T-Steckverbinder	T-ST 4	11775	6,50
	T-ST 6	11776	7,00
	T-ST 8	11777	7,80
	T-ST 10	11778	9,30
	T-ST 12	11779	10,70
8 Rohrschere	Rohrschere RS 32	11711	41,50
	Ersatzklinge RS 32	11714	7,30
9 Sicherungsringe	SR 15	11748	0,41
	SR 22	11749	0,41

# Druckluftrohre & Steckverbinder **NEUHEIT!**

## Für kleine bis große gewerbliche und industrielle Anwendungen

Das SharkBite Steckverbinder-Sortiment für Druckluft & Pneumatik bietet schnelle, einfache und zuverlässige Rohrverbindungen. Die robusten Messingverbinder sind in Größen von 15 bis 28 mm erhältlich und können hohem Druck und einer Reihe von Systemanforderungen standhalten, wodurch sie sich ideal für kleine bis große kommerzielle und industrielle Anwendungen eignen.

Geeignet für den Einsatz vom Kompressor bis zum Einsatzort bieten wir eine große Auswahl an Verbindern und eloxiertem Aluminiumrohr, einschließlich eines 45°-Bogens für einen verbesserten Luftstrom. Durch eine einfache Steckverbindung werden die Rohre ohne Werkzeuge, Silikon, Schweißarbeiten, Lötzinn oder Klebstoff sofort miteinander verbunden.

Die Verbinder können auch mit einem sicheren Demontagewerkzeug gelöst werden, wodurch Systemerweiterungen und -modifikationen schnell und einfach möglich sind.

SharkBite wurde entwickelt, um unser Sortiment an eloxierten Aluminiumrohren sicher zu verbinden, und ist auch mit pulverbeschichteten Aluminium-, Kupfer-, PEXa- und Nylonrohren kompatibel.

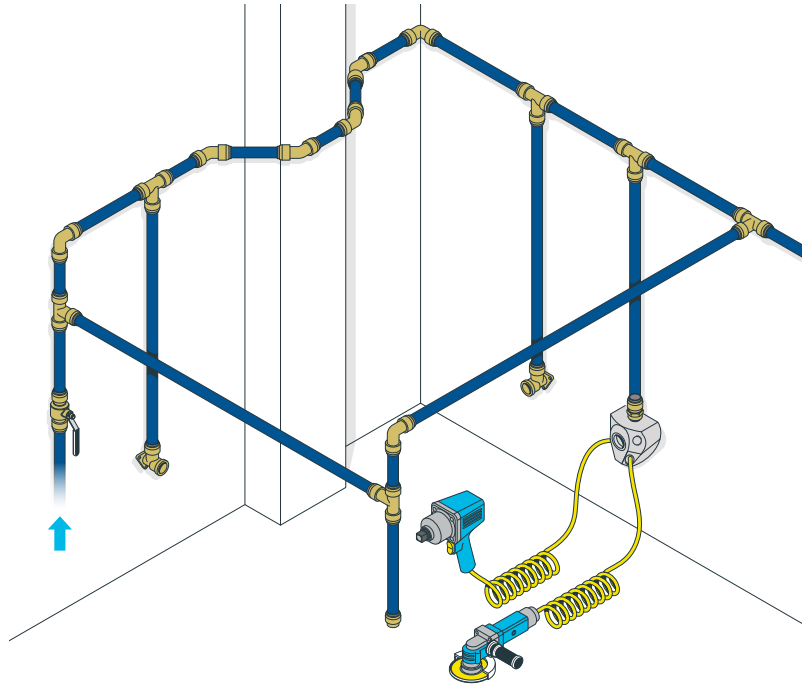

### Eigenschaften

- Silikonfrei
- Messinggehäuse
- Endkappen mit Stecktechnik
- Manipulationssicheres Demontagewerkzeug
- NBR-O-Ring und Edelstahl-Halteelement
- Geeignet für Luft- und Vakuumanwendungen bis zu 20 bar

ALU-Druckluftrohre		Bestellnummer	UVP in € exkl. MwSt.
Ø 15 x 13 mm, Stangenware 3m	20 bar, Preis pro Stange = 3m, Mindestabnahme/VPE: 20x3m = 60m	12800	25,00
Ø 22 x 20 mm, Stangenware 3m	20 bar, Preis pro Stange = 3m, Mindestabnahme/VPE: 20x3m = 60m	12801	33,50
Ø 28 x 26 mm, Stangenware 3m	20 bar, Preis pro Stange = 3m, Mindestabnahme/VPE: 10x3m = 30m	12802	34,00
Aluminium-Rohrschneider	für Rohre Ø 4-30 mm	12854	41,00

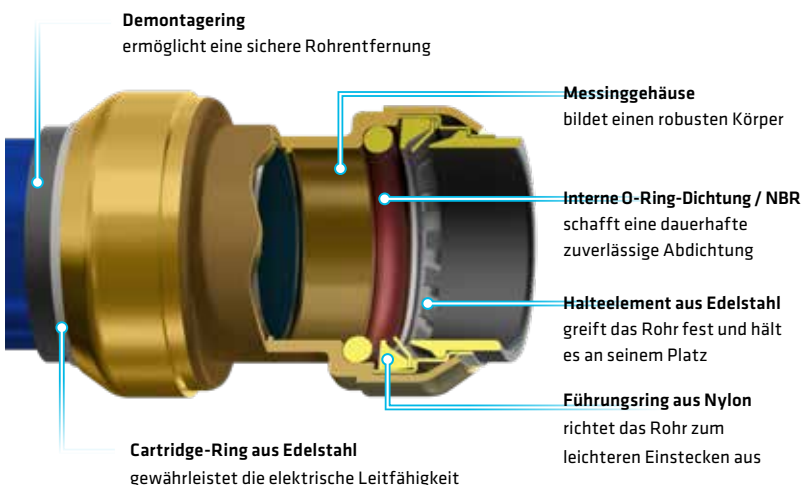



Gerader Steckverbinder Messing „SharkBite“	Bestellnummer	UVP in € exkl. MwSt.
für Rohr 15 mm	12820	6,20
für Rohr 22 mm	12821	8,80
für Rohr 28 mm	12822	15,50



Winkel Steckverbinder Messing „SharkBite“	Bestellnummer	UVP in € exkl. MwSt.
für Rohr 15 mm, 45°	12823	9,10
für Rohr 22 mm, 45°	12824	12,30
für Rohr 28 mm, 45°	12825	17,80



T-Steckverbinder Messing „SharkBite“	Bestellnummer	UVP in € exkl. MwSt.
für Rohr 15 mm	12826	9,80
für Rohr 22 mm	12827	15,20
für Rohr 28 mm	12828	24,50



Reduzier-Steckverbinder Messing „SharkBite“	Bestellnummer	UVP in € exkl. MwSt.
für Rohr 22 mm auf 15 mm	12829	7,50
für Rohr 28 mm auf 22 mm	12830	13,00



Winkel Steckverbinder Messing „SharkBite“	Bestellnummer	UVP in € exkl. MwSt.
für Rohr 15 mm, 90°	12831	7,00
für Rohr 22 mm, 90°	12832	11,70
für Rohr 28 mm, 90°	12833	18,00



T-Reduzier-Steckverbinder Messing „SharkBite“	Bestellnummer	UVP in € exkl. MwSt.
für Rohr 22 mm auf 15 mm	12834	16,10
für Rohr 28 mm auf 15 mm	12835	22,50
für Rohr 28 mm auf 22 mm	12836	24,50



Wandwinkel-Steckverbinder Messing „SharkBite“	Bestellnummer	UVP in € exkl. MwSt.
für Rohr 15 mm und 1/2", 90°	12837	15,30
für Rohr 22 mm und 3/4", 90°	12838	24,00



Einschraub-Steckverbinder Messing „SharkBite“	Bestellnummer	UVP in € exkl. MwSt.
für Rohr 15 mm und 1/2"	12839	6,20
für Rohr 22 mm und 3/4"	12840	8,20
für Rohr 28 mm und 1"	12841	16,00



Rohrklemmen „SharkBite“	Bestellnummer	UVP in € exkl. MwSt.
14-16 mm	12842	1,30
20-23 mm	12843	1,60
28-32 mm	12844	2,00



Tiefenmarkierungs-De-montageclip „SharkBite“	Bestellnummer	UVP in € exkl. MwSt.
für Rohr Ø 15 mm	12845	1,40
für Rohr Ø 22 mm	12846	1,75
für Rohr Ø 28 mm	12847	2,00



Steck-Endkappen „SharkBite“	Bestellnummer	UVP in € exkl. MwSt.
für Rohr Ø 15 mm	12848	4,10
für Rohr Ø 22 mm	12849	7,00
für Rohr Ø 28 mm	12850	10,60



Steck-Kugelhahn	Bestellnummer	UVP in € exkl. MwSt.
für Rohr 15 mm	12851	20,50
für Rohr 22 mm	12852	29,50
für Rohr 28 mm	12853	48,00

## ELMAG® Druckluftschläuche

### Druckluftschläuche „high-flex“

- Hochflexibler Druckluftschlauch "Made in Germany" - auch bei niedrigen Temperaturen
- Widerstandsfähig gegen ölhaltige Druckluft - ideal für Druckluftwerkzeuge
- Verstärktes Außenmaterial mit Gewebeeinlage
- Silikonfrei und UV-beständig
- Betriebsdruck max. 15 bar bei 20°
- Temperaturbereich min. -25 °C - max. +60 °C
- Schlauch-Set 10 oder 20 Meter inkl. EURO-Stecknippel und Kupplung
- Rollenware per Meter (max. 50 Meter)



Druckluftschläuche „high-flex“	Bestellnummer	UVP in € exkl. MwSt.
8 x 13 mm, 10 Meter, Komplett-Set mit Kupplung und Tülle	41100	32,00
8 x 13 mm, 20 Meter, Komplett-Set mit Kupplung und Tülle	41101	49,90
8 x 13 mm, 50 Meter (UVP per Meter)	41102	1,80
10 x 15,5 mm, 10 Meter, Komplett-Set mit Kupplung und Tülle	41105	37,60
10 x 15,5 mm, 20 Meter, Komplett-Set mit Kupplung und Tülle	41106	61,00
10 x 15,5 mm, 50 Meter (UVP per Meter)	41107	2,30
13 x 19 mm, 10 Meter, Komplett-Set mit Kupplung und Tülle	41110	47,00
13 x 19 mm, 20 Meter, Komplett-Set mit Kupplung und Tülle	41111	79,00
13 x 19 mm, 50 Meter (UVP per Meter)	41112	3,20

### PVC-Druckluftschläuche

- Glasklarer (50 m Bundware) bzw. blau transparenter (Komplett-Set, 10m) PVC-Schlauch mit Polyester-Kreuzgewebeeinlage
- Weitgehend öl- und benzinbeständig, lebensmitteltauglich, silikonfrei, UV-beständig
- Temperaturbereich min. -20 °C - max. +65 °C
- Betriebsdruck max. 15 bar bei 20°
- Durch das verschiebungsfeste Synthesegewebe eignet sich der Schlauch besonders für den Durchfluss von Druckluft und flüssigen Medien unter Beachtung der europäischen Richtlinie gem. EU 2007 / 19 / EC und EU 10 / 2011 (1) A-B-C gem. DIN EN ISO 5775: 2008 und DIN EN ISO 5774
- TÜV-geprüft in Anlehnung an:  
DIN 24951 Teil 2-4/82 - DIN 20024-2/87  
DIN 20018 T1-T4-6/91 - DIN 53530-/81



PVC-Druckluftschläuche	Bestellnummer	UVP in € exkl. MwSt.
6 x 12 mm, 10 Meter, Komplett-Set mit Kupplung und Tülle	42100	37,00
9 x 15 mm, 10 Meter, Komplett-Set mit Kupplung und Tülle	42102	42,50
6 x 12 mm, 50 Meter (UVP per Meter)	42105	1,83
8 x 14 mm, 50 Meter (UVP per Meter)	42106	2,25
10 x 16 mm, 50 Meter (UVP per Meter)	42107	2,55
13 x 19 mm, 50 Meter (UVP per Meter)	42108	4,15

Verteiler, Steck- und Schraubverbindungen		Bestellnummer	UVP in € exkl. MwSt.
Schlauchverbindungsstück	Für Schlauch Ø 6 mm, PVC	42130	1,90
	Für Schlauch Ø 8 mm, PVC	42132	2,80
	Für Schlauch Ø 10 mm, PVC	42134	3,35
Y-Abzweiger	Für Schlauch Ø 6 mm, PVC	42136	2,80
	Für Schlauch Ø 8 mm, PVC	42138	3,35
	Für Schlauch Ø 10 mm, PVC	42140	4,10
T-Abzweiger	Für Schlauch Ø 6 mm, PVC	42137	2,80
	Für Schlauch Ø 8 mm, PVC	42139	3,35
	Für Schlauch Ø 10 mm, PVC	42141	4,10



Schlauch-Verbindungsstück



Y-Abzweiger



T-Abzweiger

**Druckluft-Spiralschlauch-Sets**

**PA-Spiralschlauch-Set RILSAN:**

- Polyamid-Schlauch beidseitig komplett eingebunden mit Anschlussgewinde und Knickschutz-Spiralfeder
- Inkl. EURO-NORM-Kupplung und Stecker (Messing, vernickelt)

**PU-Spiralschlauch-Sets:**

- Polyurethan-Schläuche beidseitig komplett eingebunden mit Anschlussgewinde & drehbaren Verschraubungen
- Inkl. EURO-NORM-Kupplung und Stecker (Messing, vernickelt)
- Knickschutz-Spiralfeder
- Axiale Anschlüsse
- Extrem flexibel, weiche Oberfläche
- Temperaturbereich min. -20 °C - max. +70 °C
- Sicherheitsfaktor Platzdruck 4:1
- Silikonfrei und UV-beständig



**Spiralschlauch-Set RILSAN**

Spiralschlauch-Sets (max. Arbeitslänge beträgt ca. 80 %)		Max. Arbeitsdruck bei 23 °C	Außen-Ø	Bestell- nummer	UVP in € exkl. MwSt.
		bar	mm		
<b>PA-Spiralschlauch-Set</b>	Ø 6 x 8 mm, 10 m, RILSAN	10	85	<b>42101</b>	<b>40,00</b>
<b>PU-Spiralschlauch-Set</b>	Ø 5 x 8 mm, 10 m, PU	13	55	<b>42103</b>	<b>51,00</b>
	Ø 6,5 x 10 mm, 10 m, PU	11	70	<b>42097</b>	<b>59,50</b>
	Ø 8 x 12 mm, 6 m, PU	10	90	<b>42104</b>	<b>61,00</b>
	Ø 8 x 12 mm, 10 m, PU	10	90	<b>42096</b>	<b>74,50</b>



**PU-Spiralschlauch-Set**

**PU-Druckluftschläuche**

Gewebeverstärkte PU-Schläuche zeichnen sich durch hohe Abriebfestigkeit, Flexibilität, Knickfestigkeit, hohe Reiß-, Zug- und Stoßbelastbarkeit, geringes Gewicht und lange Lebensdauer aus. Weiters sind diese UV-beständig und wetterresistent sowie silikonfrei. (Temperaturbereich min -20 °C - max. +70 °C)

Druckluftschläuche		Max. Arbeitsdruck bei 23 °C	Bestell- nummer	UVP in € exkl. MwSt.
		bar		
<b>PU Druckluft- schlauch-Set</b>	Ø 8 x 12 mm, 10 m	15	<b>42110</b>	<b>43,50</b>
	Ø 8 x 12 mm, 20 m	15	<b>42111</b>	<b>66,00</b>
	Ø 10 x 15 mm, 10 m	15	<b>42112</b>	<b>54,00</b>
	Ø 10 x 15 mm, 20 m	15	<b>42113</b>	<b>91,00</b>
	Ø 13 x 18 mm, 10 m	15	<b>42114</b>	<b>62,00</b>
	Ø 13 x 18 mm, 20 m	15	<b>42115</b>	<b>99,00</b>
<b>PU Druckluftschlauch Rollenware</b>	Ø 8 x 12 mm, 60 m	15	<b>42122</b>	<b>3,15</b>
	Ø 10 x 15 mm, 50 m	15	<b>42124</b>	<b>4,60</b>
	Ø 13 x 18 mm, 30 m	15	<b>42126</b>	<b>6,30</b>



**PU-Spiralschlauch-Set**



**PU-Druckluftschlauch-Set**

Schlauchklemmen		Bestell- nummer	UVP in € exkl. MwSt.
<b>Schlauchklemme 6-kant-Ansatz</b>	 Für Ø 8 - 12 mm	<b>42142</b>	<b>2,10</b>
	Für Ø 12 - 20 mm	<b>42144</b>	<b>2,10</b>
<b>1-Ohr-Schlauchklemmen mit Einlagering (Edelstahl W4)</b>	 Für Ø 11,5 - 13,3 mm	<b>42730</b>	<b>1,65</b>
	Für Ø 13,0 - 15,3 mm	<b>42732</b>	<b>1,65</b>
	Für Ø 15,0 - 17,3 mm	<b>42733</b>	<b>1,65</b>
	Für Ø 17,0 - 19,3 mm	<b>42734</b>	<b>1,95</b>
<b>2-Ohr-Schlauchklemme (Edelstahl W4)</b>	 Für Ø 9 - 11 mm	<b>42152</b>	<b>1,00</b>
	Für Ø 11 - 13 mm	<b>42153</b>	<b>1,00</b>
	Für Ø 13 - 15 mm	<b>42154</b>	<b>1,15</b>
	Für Ø 14 - 17 mm	<b>42155</b>	<b>1,15</b>
	Für Ø 17 - 20 mm	<b>42151</b>	<b>1,25</b>
Für Ø 20 - 23 mm	<b>42156</b>	<b>1,70</b>	



**PU-Druckluftschlauch-Rollenware**

## Druckminderer, Filter, Öler

Filter, Druckregler, Öler als Einzelgeräte bzw. auch platzsparend vereint in einem Gerät in Blockbauweise. Filter und Filterdruckminderer mit Kunststoffbehälter (Polycarbonat) mit Handablassventil (3 Funktionen: offen, halbautomatisch, geschlossen), Filtereinsatz aus Sinterbronze (Filterporenweite 32 µm) und Druckmanometer von 0-12 bar. Konstanter Ausgangsdruck unabhängig vom Eingangsdruck! Alle Modelle auch mit metallverstärktem Schutzglas erhältlich! Einbau nur vertikal möglich (ausgenommen Druckminderer)! Betriebstemperatur: min. +0 °C bis max. + 50 °C (bei 10 bar)

Wartungsgeräte, Druckminderer Filter, Öler		Durchfluss bei p1 = 6 bar rp = 1 bar l/min	Druck (bar)		Behälter- kapazität (cm <sup>3</sup> )	Bestell- nummer	UVP in € exkl. MwSt.
			Max. Eingangsdruck	Regelbereich			
<b>1</b> Filter- Wasserabscheider	F, 1/4"	1.150	18	-	13	<b>42500</b>	<b>35,50</b>
	FM, 1/4"	1.150	18	-	13	<b>42501</b>	<b>39,50</b>
	FG, 1/2"	4.300	18	-	47	<b>42504</b>	<b>53,00</b>
	FMG, 1/2"	4.300	18	-	47	<b>42505</b>	<b>66,00</b>
<b>2</b> Druckminderer	R, 1/4"	700	18	0-12	-	<b>42510</b>	<b>39,50</b>
	RG, 1/2"	2.600	18	0-12	-	<b>42512</b>	<b>68,50</b>
<b>3</b> Filter- Druckminderer	FR, 1/4"	700	18	0-12	13	<b>42520</b>	<b>56,00</b>
	FRM, 1/4"	700	18	0-12	13	<b>42521</b>	<b>64,50</b>
	FRG, 1/2"	2.600	18	0-12	47	<b>42524</b>	<b>96,00</b>
	FRMG, 1/2"	2.600	18	0-12	47	<b>42525</b>	<b>100,00</b>
	FRMG, 3/4"	4.600	18	0-12	170	<b>42526</b>	<b>253,00</b>
	FRMG, 1"	4.600	18	0-12	170	<b>42527</b>	<b>253,00</b>
<b>4</b> Automatischer Öler	L, 1/4"	1.150	18	-	50	<b>42530</b>	<b>38,50</b>
	LM, 1/4"	1.150	18	-	50	<b>42531</b>	<b>42,00</b>
	LG, 1/2"	4.300	18	-	150	<b>42534</b>	<b>56,00</b>
	LMG, 1/2"	4.300	18	-	150	<b>42535</b>	<b>64,50</b>
	LMG, 3/4"	9.600	18	-	400	<b>42536</b>	<b>179,00</b>
	LMG, 1"	9.600	18	-	400	<b>42537</b>	<b>179,00</b>
<b>5</b> Kombi-Öler	LK, 1/4"	1.150	18	-	50	<b>42570</b>	<b>73,00</b>
	LKM, 1/4"	1.150	18	-	50	<b>42571</b>	<b>80,50</b>
	LKG, 1/2"	4.300	18	-	150	<b>42574</b>	<b>100,00</b>
	LKMG, 1/2"	4.300	18	-	150	<b>42575</b>	<b>108,00</b>
<b>6</b> Wartungseinheit	FRL2, 1/4"	600	18	0-12	13 / 50	<b>42540</b>	<b>94,50</b>
	FRL2M, 1/4"	600	18	0-12	13 / 50	<b>42541</b>	<b>100,00</b>
	FRL2G, 1/2"	2.250	18	0-12	47 / 150	<b>42544</b>	<b>145,00</b>
	FRL2MG, 1/2"	2.250	18	0-12	47 / 150	<b>42545</b>	<b>154,00</b>
	FRL2MG, 1"	4.700	18	0-12	170 / 400	<b>42546</b>	<b>353,00</b>
<b>7</b> Kombi- Wartungseinheit	FRLK, 1/4"	600	18	0-12	13 / 50	<b>42560</b>	<b>126,00</b>
	FRLKM, 1/4"	600	18	0-12	13 / 50	<b>42561</b>	<b>135,00</b>
	FRLKG, 1/2"	2.250	18	0-12	47 / 150	<b>42564</b>	<b>179,00</b>
	FRLKMG, 1/2"	2.250	18	0-12	47 / 150	<b>42565</b>	<b>191,00</b>





## Inlinefilter, Inlineöler, Zubehör

Inlinefilter, Inlineöler, Zubehör		Bestellnummer	UVP in € exkl. MwSt.
1	<b>Inline-Filter</b>	42580	15,30
2	<b>Inline-Öler</b>	42585	21,00
3		42584	59,50
4	<b>Autom. Kondensat-Ablassventil</b>	42596	100,00
		42597	100,00
5	<b>Zwischenblock</b>	42590	18,00
		42592	31,50
6	<b>Wandkonsole</b>	42591	4,60
		42593	5,80
7		42594	19,40
8	<b>Öl</b>	42586	28,00
		42589	105,00
		42587	17,30
		42588	60,00



1



2



3

Drehende oder schlagende Druckluftwerkzeuge immer mittels eines Automatischen Ölers oder Inline-Ölers schmieren.

- Maximale Schlauchlänge ab automatischem Öler 10 Meter
- Bei längeren Schläuchen 1 - 3 Meter vor dem Werkzeug Inline-Öler einsetzen
- 3/8" Modell mit regulierbarer Ölmenge

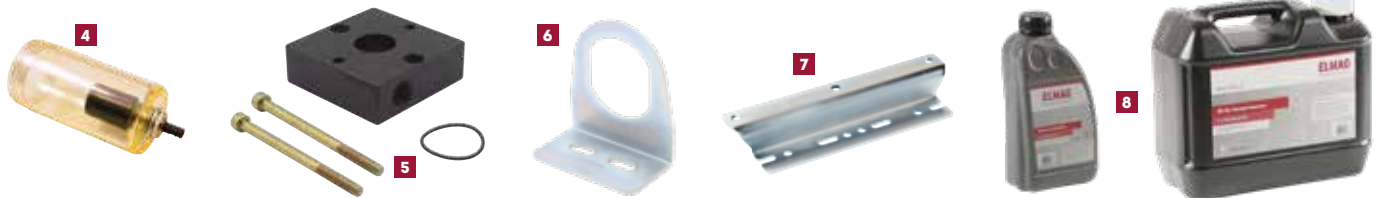

## Qualitätsmanometer von ELMAG®

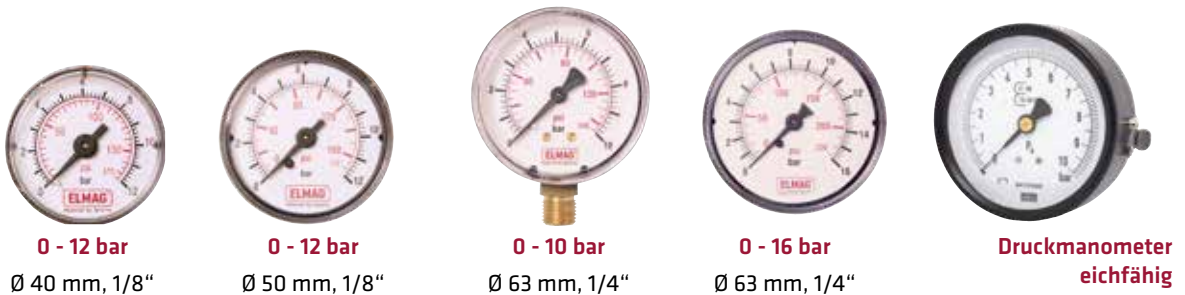

**Druckmanometer für Reifenfüllgeräte**  
Präzisionsanzeige  
0 - 12 bar/psi Ø 63 mm,  
Anschluss Ø 1/4" unten

Druckmessgeräte, Manometer		Bestellnummer	UVP in € exkl. MwSt.
0 - 10 bar eichfähig	Ø 80 mm, Ø 1/4" Außengewinde hinten	42228	92,00
0 - 12 bar	Ø 40 mm, Ø 1/8" Außengewinde hinten	42220	17,80
	Ø 50 mm, Ø 1/8" Außengewinde hinten	42221	20,50
0 - 10 bar	Ø 63 mm, Ø 1/4" Außengewinde hinten	42223	25,50
	Ø 63 mm, Ø 1/4" Außengewinde unten	42224	25,50
0 - 12 bar Für Reifenfüllgeräte	Ø 63 mm, Ø 1/4" Außengewinde unten	42229	24,50
	Ø 80 mm, Ø 1/4" Außengewinde hinten	42227	41,00
0 - 16 bar	Ø 50 mm, Ø 1/4" Außengewinde hinten	42222	21,50
	Ø 63 mm, Ø 1/4" Außengewinde hinten	42225	25,50
	Ø 63 mm, Ø 1/4" Außengewinde unten	42226	26,50
	Ø 63 mm, Ø 1/4" AG hinten, Metallgehäuse	42239	33,50



**Druckmanometer für Reifenfüllgeräte**  
0 - 12 bar/psi Ø 80 mm,  
Anschluss Ø 1/4" hinten

**DL-Schlagschrauber 1/2" EPS 103 Composit**



Normaufnahme 1/2"

Ergonomisch geformter, rutschfester Handgriff mit Kälteisolierung

Mehrstufige Leistungsregelung Einstellung Rechts- Linkslauf



- Stoßfestes Composit-Gehäuse
- Sehr leicht und handlich
- HDS
- Mehrstufige Leistungsregelung
- Abluft durch den Handgriff nach unten

Robuster Industrie-Schlagschrauber mit hohem Drehmoment und hoher Drehzahl. Ausgestattet mit Hochleistungs-DoppelSchlagwerk (HDS) für lange Lebensdauer. Kompaktes Top-Design, für den Dauereinsatz in Gewerbe und Industrie bestens geeignet.



Abluft nach unten

**DL-Schlagschrauber 1/2" EPS 105 Composit**



Rechts- Linkslauf einhändig umschaltbar

- Industrie-Schlagschrauber mit Alu-Composit-Gehäuse
- Rechts-/Linkslauf einhändig umschaltbar
- HDS
- Sehr laufruhiges Modell
- Abluft durch den Handgriff nach unten
- Ideal für alle KFZ Anwendungen

**Hochleistungs-Doppelschlagwerk (HDS)**

Hoch robuste, geschmiedete Schlaghämmer sorgen bereits bei den ersten Umdrehungen des Rotors für einen raschen Drehmomentaufbau und stellen sofort ein enormes Lösedrehmoment bereit. Druckluft-Schlagschrauber mit Hochleistungs-Doppelschlagwerk (HDS) sind für intensive Einsätze in der Industrie und in Werkstätten für Dauereinsatz im Reifenservice und Serienmontagen hervorragend geeignet.

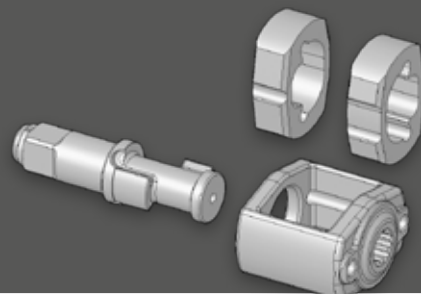

TECH-INFO

## DL-Schlagschrauber 1/2" EPS 97 MG

- Heavy Duty Modell
- Gehäuse aus Aluminium- & Magnesiumlegierung
- Extrem leicht
- Einhandbedienung für Umschaltung Rechts-/ Linkslauf & Leistungsregelung
- HDS
- Abluft durch den Handgriff nach unten
- Ideal für Gewerbe und Industrie



## DL-Schlagschrauber 1/2" EPS 96

- Stoßfestes Composit-Gehäuse
- Sehr leicht und handlich
- HDS
- Mehrstufige Leistungsregelung
- Abluft durch den Handgriff nach unten



## DL-Schlagschrauber 1/2" EPS 101 C

- Extrem klein & handlich
- Müheloses Schrauben auf engstem Raum
- Einhandbedienung für Umschaltung Rechts-/ Linkslauf
- HDS
- Mehrstufige Leistungsregelung
- Abluft durch den Handgriff nach unten
- Ideal für alle KFZ Anwendungen



## DL-Schlagschrauber 3/8" EPS 106 C

- Wie Modell EPS 101 C nur mit 3/8" Aufnahme



Mehrstufige Leistungsregelung  
Einstellung Rechts- Linkslauf

## DL-Schlagschrauber 1/2" EPS 100 K

- Kofferset mit umfangreichem Zubehör
- Qualitäts-Schlagnüsse (9,10,11,13,14,17,19,22,24,27 mm)
- Schlagnussverlängerung und Inlineöler
- Einhandbedienung für Umschaltung Rechts-/ Linkslauf
- Mehrstufige Leistungsregelung
- Einstiegsmodell für den Privatanwender



## DL-Schlagschrauber 1/2" EPS 102

- Robustes Metallgehäuse
- Einhandbedienung für Umschaltung Rechts-/ Linkslauf
- HDS
- Mehrstufige Leistungsregelung
- Abluft durch den Handgriff nach unten
- Ideal für Gewerbe Landwirtschaft



Typ	Aufnahme	Löse-/Anzieh-drehmoment		Betriebsdruck	Luftbedarf	Luftanschluss	Drehzahl	Vibration	Schalldruckpegel	Länge	Gewicht	Bestellnummer	UVP in € exkl. MwSt.
	Zoll	Nm	Nm	bar	l/min	Zoll	UpM	m/s <sup>2</sup>	dB(A)	mm	kg		
*** EPS 103 Composit	1/2	1.352	1.085	6,3	368	1/4	10.000	5,7	93	185	2,0	43833	293,00
*** EPS 105 Composit	1/2	813	542	6,3	313	1/4	7.000	6,8	83	183	1,9	44700	304,00
*** EPS 97 MG	1/2	1.112	881	6,3	156	1/4	8.200	8,1	91,5	155	1,8	44704	289,00
** EPS 96 Composit	1/2	1.370	1.120	6,3	128	1/4	8.000	6,1	95	195	2,1	44705	215,00
** EPS 101 C	1/2	477	434	6,3	250	1/4	12.500	6,1	100	145	1,6	43831	249,00
** EPS 106 C	3/8	477	434	6,3	250	1/4	12.500	6,1	100	145	1,6	43839	245,00
* EPS 100 K	1/2	370	350	6,3	250	1/4	7.000	5,9	97	178	2,3	43830	141,00
** EPS 102	1/2	746	678	6,3	330	1/4	7.500	4,6	98	185	2,6	43832	214,00

### DL-Schlagschrauber 3/4" EPS 110



- Robustes Metallgehäuse
- Sehr leicht und handlich
- HDS
- Mehrstufige Leistungsregelung
- Abluft durch den Handgriff nach unten

Profi-Schlagschrauber 3/4" mit enormer Power. Hochleistungs-Doppelschlagwerk (HDS) garantiert lange Lebensdauer. Ideal für Gewerbe und Landwirtschaft.



**Mehrstufige Leistungsregelung  
Einstellung Rechts- Linkslauf**

### DL-Schlagschrauber 3/4" EPS 114 C

- Industrie-Schlagschrauber mit Alu-Composit-Gehäuse
- Extrem leicht und handlich
- Mehrstufige Leistungsregelung
- HDS
- Sehr laufruhiges Modell
- Abluft durch den Handgriff nach unten
- Ideal für Gewerbe und Industrie



### DL-Schlagschrauber 3/4" EPS 115

- Heavy Duty Modell!!!
- Robustes Metall-Gehäuse
- HDS
- Mehrstufige Leistungsregelung
- Ideal für Gewerbe & Industrie
- Abluft durch den Handgriff nach unten



#### Leistungsreduzierung

Für das vorsichtige Anziehen von Schraubenverbindungen, z.B. wenn mit einem Drehmomentschlüssel weiter gearbeitet werden soll um nichts zu Überziehen. Der Leistungsregler befindet sich zusammen mit dem Rechts/Linksumschalter in einem Knauf. Gut sichtbar und geschützt auf dem hinteren Ende des Gerätes.

## DL- Winkelschlagschrauber 1/2" EPS 95 Composit

- Winkelschlagschrauber mit 70 mm Kopfhöhe inkl. Vierkant
- Stoßfestes Composit-Gehäuse
- Sehr leicht und handlich
- Drehschalter für Rechts-/Linkslauf mit 2 Leistungsstufen (Rechtslauf)
- Jumbo-Schlagwerk
- Abluft durch den Handgriff



## DL- Schlagschrauber 1/2" EPS 109

- Spezialmodell mit begrenztem Drehmoment im Rechtslauf (90-130 Nm)
- Perfekt geeignet für den PKW-Reifendienst
- Stoßfestes Composit-Gehäuse
- Sehr leicht und handlich
- Einhandbedienung für Umschaltung Rechts-/Linkslauf
- HDS
- Abluft durch den Handgriff nach unten



## DL- Schlagschrauber 1/4" EPS 108

- Stoßfestes Composit-Gehäuse
- Sehr leicht und handlich
- Einhandbedienung für Umschaltung Rechts-/Linkslauf
- HDS
- Abluft durch den Handgriff nach unten



## DL-Schlagschrauber 1/2" EPS 99 Composit

- Das kleinste 1/2"-Modell bei ELMAG®
- Profi-Schlagschrauber in besonders kleiner Bauform für enge Räume
- 4-stufige Leistungsregelung für Rechts-/Linkslauf
- Stoßfestes Composit-Gehäuse
- Einhandbedienung für Umschaltung Rechts-/Linkslauf
- HDS
- Sehr leicht und besonders gutes Handling
- Abluft durch den Handgriff nach unten

Baulänge NUR 112 mm



	Typ	Aufnahme Zoll	Löse-/Anziehdrehmoment Nm	Betriebsdruck bar	Luftbedarf l/min	Luftanschluss Zoll	Drehzahl UpM	Vibration m/s <sup>2</sup>	Schalldruckpegel dB(A)	Länge mm	Gewicht kg	Bestellnummer	UVP in € exkl. MwSt.
★★	EPS 110	3/4	1.566	1.492	6,3	450	3/8	4.500	5,9	101	216	4,0	43835 552,00
★★★	EPS 114 C	3/4	1.627	1.356	6,3	300	3/8	5.500	8,6	96,5	220	3,7	44711 703,00
★★★	EPS 115	3/4	1.600	1.356	6,3	300	3/8	7.500	7,8	95,3	210	4,2	44712 757,00
★★★	EPS 95 Composit	1/2	244	300	6,3	350	1/4	7.000	4,8	97	341	1,8	44706 361,00
★★★	EPS 109	1/2	624	90-130	6,3	160	1/2	7.500/11.000	3,9	83	153	1,2	44702 349,00
★★★	EPS 108	1/4	102	95	6,3	113	1/4	11.000	5,2	82	154	1,0	43837 294,00
★★★	EPS 99 Composit	1/2	746	650	6,3	160	1/4	9.000	6,4	95	112	1,3	44707 221,00

### DL-Schlagschrauber 3/4" EPS 116 (Spindel 2")

- Heavy Duty Modell
- 2" verlängerte Spindel (50 mm)
- Enorme Leistung
- Zweiter Handgriff
- HDS-Schlagwerk
- Mehrstufige Leistungsregelung
- Ideal für Gewerbe & Industrie
- Abluft seitlich durch das Gehäuse



### DL-Schlagschrauber 1" EPS 120

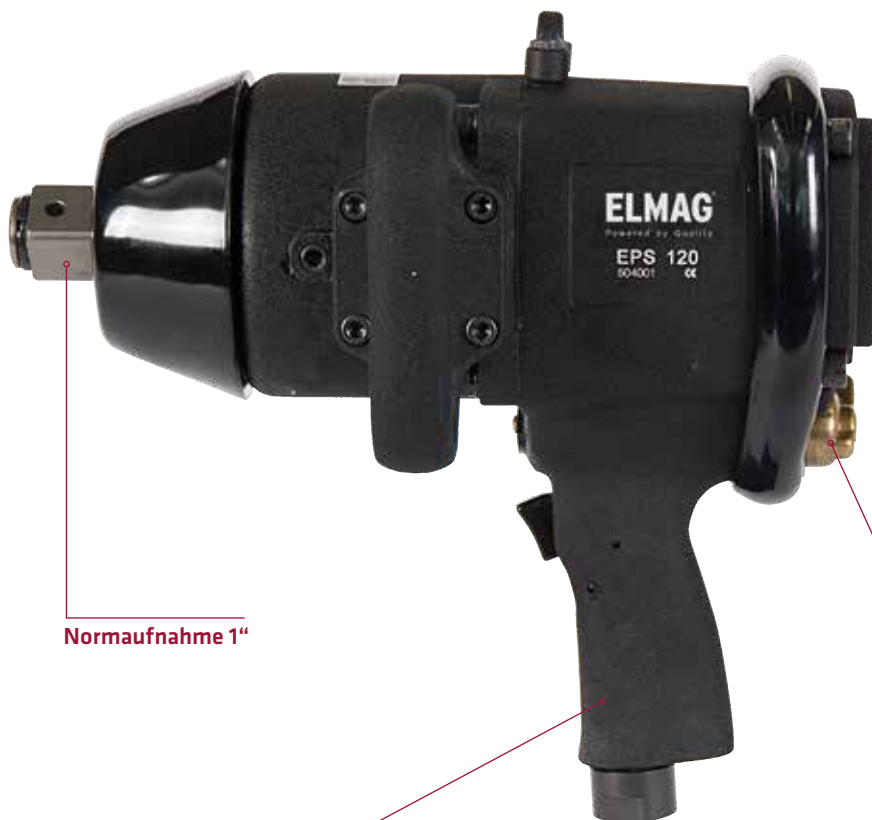

Ergonomisch geformter, rutschfester Handgriff

- Robustes Metallgehäuse
- Schnelles und hohes Drehmoment
- Zusatzhandgriff
- Wartungsarmes Stiftschlagwerk
- Mehrstufige Leistungsregelung

#### TECH-INFO

##### Abluft

Bei jedem durch Druckluft angetriebenem Werkzeug muss diese aus dem Gerät abgeführt werden. Bei hochwertigen Werkzeugen (wie z.B. EPS-Schlagschraubern) wird diese im Inneren des Gerätes durch den Handgriff oder das Gehäuse abgeleitet. So wird extreme Staubentwicklung (z.B. beim Radwechsel durch Bremsstaub) am Arbeitsplatz vermieden.

## DL-Schlagschrauber 1" EPS 125 (gerade mit langer Spindel)

- Enorme Leistung (3.390 Nm)
- Robustes Metallgehäuse
- Zusatzhandgriff
- Lange 8" Spindel (200 mm)
- HDS
- Mehrstufige Leistungsregelung
- Abluft seitlich durch den Handgriff
- Rechts-/Linkslauf



Einstellung Rechts- Linkslauf

Verlängerte Arbeitsspindel (200 mm) ideal für den Reifenservice an Tiefbettfelgen

Zusatzhandgriff

## DL-Schlagschrauber 1" EPS 127 (gerade mit langer Spindel)

- Heavy Duty Modell
- Robustes Metallgehäuse
- Sehr handlich & leicht
- Zusatzhandgriff
- Lange 8" Spindel (200 mm)
- HDS
- Mehrstufige Leistungsregelung
- Rechts- Linkslauf
- Abluft seitlich durch den Handgriff



Mehrstufige Leistungsregelung und Rechts-/Linkslauf

	Typ	Aufnahme Zoll	Löse-/Anziehdrehmoment Nm	Betriebsdruck bar	Luftbedarf l/min	Luftanschluss Zoll	Drehzahl UpM	Vibration m/s <sup>2</sup>	Schalldruckpegel dB(A)	Länge mm	Gewicht kg	Bestellnummer	UVP in € exkl. MwSt.	
***	EPS 116	3/4	1.830	1.356	6,3	400	3/8	4.000	4,9	97	335	6,2	44713	*766,00
***	EPS 120	1	2.441	2.170	6,3	500	1/2	3.400	5,9	87	292	9,7	43870	*891,00
***	EPS 125	1	3.390	2.983	6,3	650	1/2	3.000	6,0	96	603	15,5	43875	*1.195,00
***	EPS 127	1	2.712	2.415	6,3	530	1/2	5.000	14,5	104	487	8,1	43877	*1.110,00

### Betriebsunterdruck:

Ein zu niedrig eingestellter Luftdruck reduziert die Drehzahl und dadurch die Leistung von Druckluftwerkzeugen.

### Betriebsüberdruck:

Ein zu hoher Betriebsdruck erhöht zwar die Leistung, jedoch auch die Drehzahl des Druckluftwerkzeuges

und kann sowohl zu einer Überbeanspruchung des Einsatzwerkzeugs (z.B. der Schleifscheibe) als auch des Druckluftwerkzeuges führen. Ideale Druckeinstellung >> Stellen Sie daher an Ihrem Kompressor mittels des Druckreglers einen Betriebsdruck von 6,3 bar ein.

**DL-Ratschenschrauber 3/8" EPS 130 Bit**



- Kurze Bauweise - ideal an engen Arbeitsstellen
- Zusätzliche Bitaufnahme
- Rechts-/ Linkslauf
- Gut kontrollierbares Anzugsdrehmoment
- Sicherheitsschalter mit Automatik-Stopp
- Abluft durch den Handgriff

**DL-Ratschenschrauber 1/4" EPS 140**

- Kurze Bauweise - ideal an engen Arbeitsstellen
- Rechts-/ Linkslauf
- Gut kontrollierbares Anzugsdrehmoment
- Sicherheitsschalter mit Automatik-Stopp
- Abluft durch den Handgriff



**DL-Ratschenschrauber 1/2" EPS 135**

- Rechts-/ Linkslauf
- Gut kontrollierbares Anzugsdrehmoment
- Sicherheitsschalter mit Automatik-Stopp
- Abluft seitlich durch den Handgriff



**DL-Ratschenschrauber 1/2" EPS 136**

- Lange Bauform für verbesserte Kraftübertragung
- Robustes Metallgehäuse
- Rechts-/Linkslauf
- Sicherheitsschalter mit Automatikstopp
- Abluft durch den Handgriff



**DL-Ratschenschrauber 1/2" EPS 137**

- Höchste Belastbarkeit max. 400 Nm von Hand möglich
- Geschlossener Ratschenkopf
- Doppelsperklinke
- Kälteisolierter Handgriff
- Rechts-/ Linkslauf
- Abluft flexibel positionierbar
- Geringes Gewicht



Typ	Aufnahme Zoll	Löse-/Anzugsdrehmoment Nm	Betriebsdruck bar	Luftbedarf l/min	Luftanschluss Zoll	Drehzahl UpM	Vibration m/s <sup>2</sup>	Schalldruckpegel dB(A)	Länge mm	Gewicht kg	Bestellnummer	UVP in € exkl. MwSt.
*** EPS 130 Bit	3/8 + Bit	47	47	6,3	113	1/4	200	3,7	88	165	0,5	43840 133,00
*** EPS 140	1/4	47	47	6,3	113	1/4	200	3,5	88	160	0,5	43845 133,00
*** EPS 135	1/2	108	108	6,3	150	1/4	160	9,1	88	260	1,2	43841 163,00
*** EPS 136	1/2	122	250	6,3	150	1/4	150	1,22	92,6	365	2,0	43842 208,00
*** EPS 137	1/2	136	400	6,3	113	1/4	225	2,5	91	315	1,6	43843 304,00



**DL-Stabschleifer EPS 426**

- Präzisions Spannzangen für höchste Rundlaufgenauigkeit (0,08 mm)
- Heckauspuff mit Doppelschalldämpfer (sehr leise)
- Leistungs- bzw. Drehzahlregelung
- Drehbarer Luftanschluss
- Kälteisolierendes Compositgehäuse
- Sicherheitsschalter mit Automatik-Stopp
- Schleifleistung 290 Watt



**DL-Stabschleifer EPS 430**

- Zum Schleifen an schwer zugänglichen Stellen
- Kälteisolierender Handgriff
- Höchste Rundlaufgenauigkeit (0,08 mm)
- Sicherheitsschalter mit Automatik-Stopp
- Schleifleistung 370 Watt



**DL-Stabschleifer EPS 424**

- Heavy Duty Modell
- Profi-Ausführung mit Aluminium-Gehäuse
- ENORME Schleifleistung von 750 Watt
- Höchste Rundlaufgenauigkeit (0,08 mm)
- Sicherheitsschalter mit Automatik-Stopp



	Typ	Spannzange mm	Drehzahl UpM	Betriebsdruck bar	Luftbedarf l/min	Luftanschluss Zoll	Vibration m/s <sup>2</sup>	Schalldruck- pegel dB(A)	Länge mm	Gewicht kg	Bestell- nummer	UVP in € exkl. MwSt.
★★★	EPS 426	6	25.000	6,3	230	1/4	4,6	73	195	0,48	43807	191,00
★★★	EPS 430	6	19.000	6,3	320	1/4	3,2	78	331	1,04	44805	317,00
★★★	EPS 424	6	20.000	6,3	650	3/8	3,49	88	220	0,81	44806	419,00

**TECH-INFO**

**Inlineöler**

Diese dienen der einfachen und sicheren Schmierung des Luftmotors direkt am Druckluftwerkzeug. Als Schmiermittel wird harzfreies Spindelöl der Klasse SAE 10 empfohlen.

**Fettpumpe (inkl. 100 g Spezialfett)**

Für Schmiernippel bei Winkelgetriebe und Schlagwerken direkt am Werkzeug.



Best. Nr. 43894

\* = ELMAG-Spezialprogramm

**DL-Stabschleifer-Set EPS 420 K**



- Starter-Set komplett im PVC-Koffer mit 10 Korundstiften
- Hohe Drehzahl
- Sicherheitsschalter gegen unbeabsichtigtes Einschalten
- Automatik-Stopp
- Kurze Bauweise
- Abluft durch den Handgriff nach hinten
- Inkl. Spannzange 3+6 mm

**DL-Stabschleifer EPS 425**

- Hohe Schleifleistung
- Gute Handhabung durch Antirutschgriff mit Kälteisolierung
- Sicherheitsschalter
- Automatik-Stopp
- Abluft durch den drehbaren Heckauspuff nach hinten
- Drehbarer Luftanschluss



**DL-Stabschleifer EPS 427**

- Präzisions Spannzangen für höchste Rundlaufgenauigkeit (0,08 mm)
- Heckauspuff mit Doppelschalldämpfer (sehr leise)
- Leistungs- bzw. Drehzahlregelung
- Drehbarer Luftanschluss
- Kälteisolierendes Compositgehäuse
- Sicherheitsschalter mit Automatik-Stopp
- Schleifleistung 370 Watt



**DL-Winkelstabschleifer EPS 429**

- Heavy Duty Ausführung
- 90° Winkelgetriebe in verstärkter Ausführung für 50 % mehr Lebensdauer
- Präzisionsspannzangen (0,08 mm)
- Weitere Highlights wie EPS 426 & 427
- Schleifleistung 300 Watt



**DL-Winkelstabschleifer EPS 428**

- 90° Winkelausführung
- Hochpräzise Rundlaufgenauigkeit (0,05 mm)
- Weitere Highlights (wie Modelle EPS 426 & 427)
- Schleifleistung 290 Watt



Schmiernippel

	Typ	Spannzange	Drehzahl	Betriebsdruck	Luftbedarf	Luftanschluss	Vibration	Schalldruckpegel	Länge	Gewicht	Bestellnummer	UVP in € exkl. MwSt.
		mm	UpM	bar	l/min	Zoll	m/s <sup>2</sup>	dB(A)	mm	kg		
★	EPS 420 K	6+3	25.000	6,3	113	1/4	4,53	91	152	0,36	43805	96,00
★★	EPS 425	6	22.000	6,3	120	1/4	2,3	87	174	0,73	43806	125,00
★★★	EPS 427	6	20.000	6,3	320	1/4	3,8	80	214	0,71	43808	211,00
★★★	EPS 429	6	20.000	6,3	320	1/4	7,17	76,5	190	0,66	44804	284,00
★★★	EPS 428	6	20.000	6,3	230	1/4	5,7	73	198	0,61	43809	238,00

## DL-Micro-Stabschleifer EPS 421

- Hochdrehzahl-Schleifer mit Metallgehäuse
- Für Präzisionsarbeiten: Schleifen, Entgraten, Gravieren, etc.
- Inkl. 135 cm Zu- und Abluftschlauchsystem, die geräuschkämpfend vom Benutzer wegführt
- Drehschalter für Start-/Stopp



## DL-Micro-Stabschleifer EPS 422

- Hochdrehzahl-Schleifer mit kälteisoliertem Compositgehäuse
- Extrem leicht und handlich
- Für Präzisionsarbeiten: Schleifen, Entgraten, Gravieren, etc.
- Inkl. 135 cm Zu- und Abluftschlauchsystem, die geräuschkämpfend vom Benutzer wegführt
- Drehschalter für Start-/Stopp



## DL-Gravierstift EPS 423

- Bleistiftgroßer Gravierstift
- Inkl. 150 cm Anschlusschlauch
- Drehschalter für Start-/Stopp
- Kennzeichnung von Werkzeugen, gravieren und reinigen
- Für Metalle, Kunststoffe, etc. geeignet



	Typ	Spann- zange mm	Drehzahl UpM	Betriebsdruck bar	Luftbedarf l/min	Luftanschluss Zoll	Vibration m/s <sup>2</sup>	Schalldruck- pegel dB(A)	Länge mm	Gewicht kg	Bestell- nummer	UVP in € exkl. MwSt.
★★	EPS 421	3	60.000	6,3	180	1/4	2,6	78	150	0,3	44802	101,00
★★★	EPS 422	3	60.000	6,3	80	1/4	2,6	75,2	132	0,13	44803	257,00
★★★	EPS 423	-	30.000	6,3	70	1/4	2,9	75	160	0,24	44807	173,00

**DL-Winkelschleifer EPS 403**

- Für Rechts- und Linkshänder geeignet
- Automatik-Stopp
- Werkzeuglose verstellbare Stahlschutzhaube
- Extrem leicht und handlich
- Kälteisoliertes Compositgehäuse
- Für Schrupp- und (dünne) Trennscheiben geeignet
- PROFI-Modell mit enormer Schleif- und Trennleistung
- Abluft durch den Handgriff



Werkzeuglose Arretierung



**DL-Winkelschleifer EPS 400**

- Sicherheitsschalter gegen unbeabsichtigtes Einschalten
- Automatik-Stopp
- Verstellbare Stahlschutzhaube
- Seitenhandgriff
- 520 Watt
- Für Schrupp- und Trennscheiben



**DL-Winkelschleifer EPS 401**

- Hohe Schleifleistung (670 Watt)
- Extrem robust für Industrie
- Unbegrenzte Einschaltdauer
- Ideal für Schruppscheiben & Schleifmopteller
- Schleif-Trennscheiben ab 2 mm
- Weitere Highlights (wie Modell EPS 400)



**DL-Winkelschleifer EPS 402**

- Hohe Schleifleistung (1300 Watt)
- Für den industriellen Dauereinsatz
- Ideal für Schruppscheiben & Schleifmopteller
- Schleif-Trennscheiben ab 6 mm
- Weitere Highlights (wie Modell EPS 400)



	Typ	Spindel-aufnahme	Schleif-körper	Dreh-zahl	Leis-tung	Betriebs-druck	Luft-bedarf	Luft-anschluss	Vibra-tion	Schalldruck-pegel	Länge	Ge-wicht	Bestell-nummer	UVP in € exkl. MwSt.
		M/Zoll	ø mm	UpM	Watt	bar	l/min	Zoll	m/s <sup>2</sup>	dB(A)	mm	kg		
★★★	EPS 403	M14x2,0	125 x 0,6 x 22	12.000	1.040	6,3	650	3/8	6,6	88	253	2,0	44770	432,00
★★	EPS 400	M14x2,0	125 x 1 x 22	11.000	520	6,3	170	1/4	4,0	89	228	1,91	43800	211,00
★★★	EPS 401	M8x1,25P	125 x 2 x 22	12.000	670	6,3	650	3/8	1,1	88	272	2,1	43801	*334,00
★★★	EPS 402	11M-5/8	180 x 6 x 22	7.000	1.300	6,3	920	3/8	2,0	90	353	3,0	43802	*578,00

## DL-Exzentrerschleifer EPS 440 + EPS 443 & 444 ölfrei

- Stufenlose Drehzahlregelung
- Universell einsetzbar (Hubhöhe 2,5 oder 5,0 mm) für Holz & Metall
- Ergonomischer, rutschfester Composit-Handgriff
- Sicherheitsschalter mit Automatik-Stopp
- Schleifteller Ø 150 mm mit 6-fach Lochung
- Rascher Schleifblattwechsel durch Klettaufnahme
- Anschluss für externe Staubabsaugung
- Geringe Bauhöhe, nur 85 mm
- EPS 443 & 444 auch für den Betrieb mit ölfreier Druckluft geeignet!



## DL-Schwingschleifer EPS 470

- Geringer Hub, dadurch für Feinschleifarbeiten besonders geeignet
- Ergonomischer, rutschfester Composit-Handgriff
- Schleifplatte 93 x 180 mm
- Lochform GL 17, 8 Absauglöcher Ø 10 mm
- Schleifblattfixierung durch Klammer
- Sicherheitsschalter mit Automatik-Stopp
- Universell einsetzbar für Holz und Metall
- Anschluss für externe Staubabsaugung



## DL-Pistolenschleifer EPS 435

- Klein, leicht und kompakt
- Schleifen bei begrenztem Raumangebot
- Für handelsübliche Schleifscheiben und Schleifvlies Ø 50 mm (optional Ø 75 mm) mit Roloc-Aufnahme
- Leistungs-/ Drehzahlregelung
- Keine Staubaufwirbelung durch Abluft nach hinten



Roloc Ø 50 mm

	Typ	Teller-aufnahme Zoll	Schleif-körper Ø mm	Drehzahl UpM	Hubhöhe mm	Betriebs-druck bar	Luft-bedarf l/min	Luft-anschluss Zoll	Vibration m/s <sup>2</sup>	Schalldruck-pegel dB(A)	Länge mm	Gewicht kg	Bestell-nummer	UVP in € exkl. MwSt.
***	EPS 440	5/16	150	10.000	5	6,3	450	1/4	1,5	77	189	0,8	43850	313,00
***	EPS 443 ölfrei	5/16	150	12.000	5	6,3	450	1/4	1,5	78	189	0,8	43849	343,00
***	EPS 444 ölfrei	5/16	150	12.000	2,5	6,3	450	1/4	1,3	78	189	0,8	43848	343,00
***	EPS 470	-	93x180	10.000	2,5	6,3	170	1/4	-	83,2	240	1,1	44750	376,00
**	EPS 435	1/4-20T	Roloc 50	16.000	-	6,3	64	1/4	-	83	145	0,68	44800	152,00

TECH-INFO

### Druckluftschlauchlänge

Je länger der Druckluftschlauch, umso geringer ist der verfügbare Betriebsdruck. Bei einem 10 Meter langen Druckluftschlauch mit einem Innendurchmesser von 10 Millimeter beträgt der Druckverlust ca. 1,4 Bar. Der Betriebsdruck muss deshalb am Kompressor mittels des Druckreglers entsprechend höher eingestellt werden.

### Auswahlempfehlung

Wir empfehlen, die Schlauchlänge auf maximal 10 Meter zu beschränken und einen Schlauch-Innendurchmesser von 10 Millimeter zu wählen.

### DL-Kraftstichsäge EPS 330

- Universalsäge für Karosseriebau und Blechbearbeitung
- Sichere, präzise Führung durch Anschlagbügel
- Sicherheitsschalter und Automatik-Stopp
- Abluft durch den Handgriff nach hinten



### DL-Kraftstichsäge EPS 331

- Heavy Duty Modell !!!
- 80 % geringere Vibration als EPS 330
- Kälteisolierender Handgriff
- Sichere, präzise Führung durch Anschlagbügel
- Mit Druckluft-Drehgelenk
- Sicherheitsschalter und Automatik-Stopp



### DL-Kraftstichsäge EPS 332

- Wie Modell EPS 331, jedoch mit höherer Schneidleistung von 5,0 mm



### DL-Bandschleifer EPS 451

- Schleifen, Entgraten & Polieren an schwer zugänglichen Stellen
- Einfacher Bandwechsel ohne Werkzeug möglich
- Schleifarmlufenlos 160° schwenkbar
- Inkl. Abluftschalldämpfung
- Abluft durch den Handgriff nach hinten
- Zusatzfläche für Handauflage am Schleifarml



### DL-Bandschleifer EPS 450

- Schleifen, Entgraten & Polieren an schwer zugänglichen Stellen
- Einfacher Bandwechsel ohne Werkzeug möglich
- Schleifarmlufenlos 160° schwenkbar
- Inkl. Abluftschalldämpfung
- Abluft durch den Handgriff nach hinten



	Typ	Schneidleistung mm	Schnittbreite mm	Hubzahl 1/min	Hubhöhe mm	Betriebsdruck bar	Luftbedarf l/min	Luftanschluss Zoll	Vibration m/s <sup>2</sup>	Schalldruckpegel dB(A)	Länge mm	Gewicht kg	Bestellnummer	UVP in € exkl. MwSt.
★★	EPS 330	1,2	1,0	9.000	10	6,3	170	1/4	2,8	79	298	0,67	43860	156,00
★★★	EPS 331	2,0	1,0	9.500	10	6,3	100	1/4	1,8	85	280	0,70	44760	265,00
★★★	EPS 332	5,0	1,0	5.000	25	6,3	90	1/4	3,9	85	300	0,96	44762	294,00

	Typ	Schleifband mm	Drehzahl UpM	Betriebsdruck bar	Luftbedarf l/min	Luftanschluss Zoll	Vibration m/s <sup>2</sup>	Schalldruckpegel dB(A)	Länge mm	Gewicht kg	Bestellnummer	UVP in € exkl. MwSt.
★★	EPS 451	20x520	18.000	6,3	521	1/4	2,4	90	260/470 <sup>1)</sup>	1,4	43881	270,00
★★	EPS 450	10x330	20.000	6,3	402	1/4	3,8	84	260/400 <sup>1)</sup>	0,77	43880	226,00

<sup>1)</sup> 470 bzw. 400 mm = Länge aufgeklappt

### DL-Trennschleifer EPS 410

- Müheloses Trennen an schwer zugänglichen Stellen
- Stabile Schutzhaube
- Sicherheitsschalter und Automatik-Stopp
- Abluft durch den Handgriff nach hinten



### DL-Stabtrennschleifer EPS 411

- Zum Trennen an unzugänglichen Stellen (Blech, Stahl u. Edelstahl)
- Kälteisolierter Handgriff
- Werkzeuglose Schutzhaubenvorstellung mit Arretierung
- Sicherheitsschalter mit Automatik-Stopp
- Drehbarer Luftanschluss
- Drehzahlregelung
- Abluft durch den Handgriff nach hinten



	Typ	Spindel- aufnahme	Schleif- körper	Dreh- zahl	Leis- tung	Betriebs- druck	Luft- bedarf	Luft- anschluss	Vibra- tion	Schalldruck- pegel	Länge	Gewicht	Bestell- nummer	UVP in € exkl. MwSt.
		M/Zoll	ø mm	UpM	Watt	bar	l/min	Zoll	m/s <sup>2</sup>	dB(A)	mm	kg		
★	EPS 410	-	75 x 2 x 10	20.000	300	6,3	113	1/4	3,0	95	203	0,91	43803	89,00
★★★	EPS 411	-	100 x 0,8 x 10	17.000	520	6,3	113	1/4	2,4	84	400	1,8	43804	*280,00

### DL-Blechknabber EPS 340

- Optimales Gerät für den Karosseriebau
- Auch für engste Kurven & Radien geeignet
- Geringe Bauhöhe 108 mm
- Gratfreier Schnitt
- Schneidet Blech aus Stahl und Alu ohne Kraftaufwand



### DL-Blechscherer EPS 335

- Schneidet beidseitig ohne das Material zu verbiegen
- Schneidleistung Stahl/Alu 1,2/1,6 mm
- Kurvenschnitte ab ca. 100 mm möglich
- Abluft durch den Handgriff nach hinten



	Typ	Schneid- leistung	Schnitt- breite	Hubzahl	Hub- höhe	Betriebs- druck	Luft- bedarf	Luft- anschluss	Vibra- tion	Schalldruck- pegel	Länge	Gewicht	Bestell- nummer	UVP in € exkl. MwSt.
		mm	mm	1/min	mm	bar	l/min	Zoll	m/s <sup>2</sup>	dB(A)	mm	kg		
★	EPS 340	1,2	4,0	2.500	-	6,3	113	1/4	4,1	85	180	1,0	43865	141,00
★	EPS 335	1,2/1,6	5,0	2.500	-	6,3	113	1/4	4,2	82	210	1,36	43863	165,00

### DL-Drehschrauber EPS 150 RL

- Bit-Schnellwechselkupplung
- Einhandbedienung für Umschaltung Rechts-/ Linkslauf
- Drehmoment von aussen stufenlos einstellbar
- Stufenlose Drehzahlregelung
- Schub-Startautomatik
- Kurze Bauweise
- Abluft durch den Handgriff nach unten



### DL-Drehschrauber EPS 160 RL

- Bit-Schnellwechselkupplung
- Rechts-/ Linkslauf
- Drehmoment innen stufenlos einstellbar
- Drehzahlregelung
- Schub-Startautomatik
- Gerade Bauform mit Heckauspuff für Abluft
- Sicherheitsschalter mit Automatik-Stopp



	Typ	Aufnah- me	Löse-/Anzieh- drehmoment	Betriebs- druck	Luftbedarf	Luft anschluss	Drehzahl	Vibration	Schalldruck- pegel	Länge	Gewicht	Bestell- nummer	UVP in € exkl. MwSt.	
		Zoll	Nm	bar	l/min	Zoll	UpM	m/s <sup>2</sup>	dB(A)	mm	kg			
★★★	EPS 150 RL	1/4 Bit + E 6,3	1,2-10	1,2-10	6,3	113	1/4	1.800	0,2	83	196	1,2	43855	218,00
★★★	EPS 160 RL	1/4 Bit + E 6,3	5,1-13	5,1-13	6,3	113	1/4	1.800	0,38	102	254	1,13	43856	185,00

**DL-Blindnietgerät EPS 501**

- Pneumatisch-hydraulische Kraftverstärkung - Zugkraft 1.700 kg
- Aufhängebügel für Federzüge
- Inkl. 8 Mundstücke, 2 Sätze gehärtete Spannbacken und Werkzeuge
- Großer, transparenter Auffangbehälter für abgerissene Dorne
- Gummistoßband am Boden
- Drehgelenk bei Lufteingang
- Für alle Nieten Ø 3,2 / 4,0 / 4,8 / 6,4 mm



**DL-Blindnietgerät EPS 500**

- Pneumatisch-hydraulische Kraftverstärkung – Zugkraft 850 kg
- Inkl. 4 Mundstücke, 1 Satz gehärtete Spannbacken & Werkzeug
- Sammelbehälter für abgerissene Nietdorne
- Handliches, leichtes Arbeiten ohne Kraftaufwand
- Für Blind- u. Poppnieten Ø 2,4 | 3,2 | 4,0 | 4,8 mm



**DL-Loch- & Absetzgerät EPS 345**

- Kraftsparend & schneller als Handgeräte
- Einhandbedienung
- Pneumatisch-hydraulische Kraftübertragung
- Ideal für Karosseriewerkstätten (Falzen, Fügen, Lochen)



**DL-Schweißpunktfräser autom. EPS 325 H**

- Präzises Aufbohren von Schweißpunkten
- Einstellbare Frästiefe
- Gegenhalter & Fräser mit pneum. Vorschub
- Abluftschalldämpfer
- Inkl. HSS-Co Fräser 6,5 u. 8,0 mm
- Abluft durch den Handgriff nach unten



	Typ	Blindnietgrößen mm	Hublänge mm	Betriebsdruck bar	Luftbedarf l/min	Luftanschluss Zoll	Vibration m/s <sup>2</sup>	Schalldruckpegel dB(A)	Länge mm	Gewicht kg	Bestellnummer	UVP in € exkl. MwSt.
★★★	EPS 501	3,2-6,4	23	6,3	64	1/4	2,5	70	325	2,5	43886	*745,00
★★	EPS 500	2,4-4,8	16	6,3	113	1/4	2,5	77	266	1,55	43885	193,00

	Typ	Blechstärke Stahl/Alu mm	Loch ø mm	Geschwindigkeit m/min	Betriebsdruck bar	Luftbedarf l/min	Luftanschluss Zoll	Vibration m/s <sup>2</sup>	Schalldruckpegel dB(A)	Länge mm	Gewicht kg	Bestellnummer	UVP in € exkl. MwSt.
★★	EPS 345	1,2   2,0	5,0	2,6	6,3	0,8/Hub	1/4	0,95	88,3	250	1,3	43869	178,00

	Typ	Gegenhalter mm	Werkzeugaufnahme ø mm	Drehzahl UpM	Betriebsdruck bar	Luftbedarf l/min	Luftanschluss Zoll	Vibration m/s <sup>2</sup>	Schalldruckpegel dB(A)	Länge mm	Gewicht kg	Bestellnummer	UVP in € exkl. MwSt.
★★	EPS 325 H	50	8,0	1.600	6,3	170	1/4	0,3	81	300	2,2	43868	*384,00



## DL-Bohrmaschine EPS 302

- Topmodell für den industriellen Dauereinsatz
- Qualitäts- Schnellspannbohrfutter (10 mm)
- Sehr leise durch Abluftschalldämpfer
- Kleine, handliche Bauform
- Nur Rechtslauf
- Abluft durch den Handgriff nach hinten



## DL-Bohrmaschine EPS 300 RL

- Qualitäts- Schnellspannbohrfutter (10 mm)
- Einhandbedienung für Umschaltung Rechts-/ Linkslauf
- Auch als Drehschrauber verwendbar
- Kleine, handliche Bauform
- Abluft durch den Handgriff nach unten



## DL-Bohrmaschine EPS 310

- Gerade Bauform für schwer zugängliche Stellen (Ø 43 mm)
- Schnellspannbohrfutter (10 mm)
- Automatik-Stopp
- Abluft durch den Handgriff nach hinten



## DL-Bohrmaschine EPS 301 RL

- Qualitäts- Schnellspannbohrfutter (13 mm)
- Einhandbedienung für Umschaltung Rechts-/ Linkslauf
- Auch als Drehschrauber verwendbar
- Abnehmbarer Seitenhandgriff
- Abluft durch den Handgriff nach unten



## DL-Winkelbohrmaschine EPS 315 RL

- Winkelbohrmaschine mit Schnellspannbohrfutter (10 mm)
- Umschalter für Rechts-/Linkslauf
- Automatik-Stopp
- Abluft durch den Handgriff nach hinten



	Typ	Bohr-Ø	Schnellspannbohrfutter	Drehzahl	Betriebsdruck	Luftbedarf	Luftanschluss	Vibration	Schalldruckpegel	Länge	Gewicht	Bestellnummer	UVP in € exkl. MwSt.
		mm	mm	UpM	bar	l/min	Zoll	m/s <sup>2</sup>	dB(A)	mm	kg		
***	EPS 302	max. 10	0-10	1.500	6,3	140	1/4	2,1	75	165	1,12	43813	214,00
**	EPS 300 RL	max. 10	0-10	2.000	6,3	120	1/4	2,5	86	195	1,25	43810	121,00
**	EPS 310	max. 10	0-10	2.600	6,3	113	1/4	2,1	100	216	0,91	43811	132,00
**	EPS 301 RL	max. 13	1,5-13	400	6,3	160	1/4	2,3	84	228	1,3	43812	235,00
**	EPS 315 RL	max. 10	0-10	1.500	6,3	113	1/4	0,5	90	203	1,2	43814	205,00

## DL-Universal-Reinigungs- & Schleifgerät EPS 460



- Heavy Duty Modell!!!
- Extra breiter Antriebsriemen
- Gummierter Handgriff
- Positionierbarer Zusatzhandgriff
- Geeignet für Rechts- & Linkshänder
- Abluft durch den Handgriff nach hinten

Komplett-Set mit  
2 GI-Radierscheiben 16 mm  
2 Reinigungsscheiben grob 14 mm

	Typ	Drehzahl	Leistung	Betriebsdruck	Luftbedarf	Luftanschluss	Vibration	Schalldruckpegel	Länge	Gewicht	Bestellnummer	UVP in € exkl. MwSt.
		UpM	Watt	bar	l/min	Zoll	m/s <sup>2</sup>	dB(A)	mm	kg		
★★★	EPS 460	3.500	380	6,3	85	1/4	2,5	84	275	1,0	44810	373,00

## Zubehör für Bürst- & Reinigungswerkzeuge

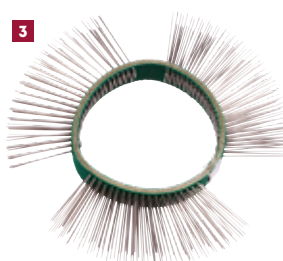

- Fein, gerade
- Spitzengehärtet
- Ø 0,5 mm Federstahl
- 11 oder 23 mm Breite
- Kein Sandstrahleffekt

- Grob, gewinkelt
- Geschliffen und spitzengehärtet
- Ø 0,7 mm Federstahl
- 11 oder 23 mm Breite
- Sandstrahleffekt

Zubehör für Bürst- & Reinigungswerkzeuge	Bestellnummer	UVP in € exkl. MwSt.
1 Trägerrad für Bürste 11 mm zu EPS 460	44813	29,50
2 Trägerrad für Bürsten 23 mm zu EPS 460	44814	29,50
3 Drahtbürstenband fein 11 mm zu EPS 460	44815	26,00
3 Drahtbürstenband fein 23 mm zu EPS 460	44816	26,00
4 Drahtbürstenband grob 11 mm zu EPS 460	44817	26,00
4 Drahtbürstenband grob 23 mm zu EPS 460	44818	26,00
5 Gummiradierscheibe 16 mm zu EPS 460	44819	18,50
6 Reinigungsscheibe 14 mm zu EPS 460	44820	10,80



### Bürstenbänder-Technologie

Mit dieser Technologie bearbeitete Oberflächen sind porentief sauber. Das DL-Universal-Reinigungs- und Schleifgeräte-Set EPS 460 von ELMAG eignet sich bestens zur Entfernung von Unterbodenschutz und Dichtmassen sowie zum Entlacken, Entrosten und Reinigen (z.B. von Schweißnähten). Selbst scharfkantige und schwer zugängliche Bereiche werden blitzblank.

Bürstenbänder in feiner (gerader) und grober (gewinkelter) Ausführung, 11 und 23 mm. Die U-förmig fixierten Krampen aus Federstahl mit gehärteten Spitzen schlagen durch die Rotation einzeln auf die zu reinigende Oberfläche auf. Anwender: KFZ Werkstätten, Maschinenbau, Fahrzeugbau, Service und Reparatur.

**DL-Einhand-Minipolierer EPS 441**

- Kleiner, leichter Einhandpolierer
- Inkl. Polierschwamm und Lammfell Ø 75 mm mit Klettaufnahme (Optional: mit Ø 125 mm)
- Stufenlose Drehzahlregelung
- Composit-Gehäuse
- Ergonomischer Softgriff
- Abluft durch den Handgriff



**DL-Winkelpolierer EPS 445**

- Weicher Zusatzhandgriff (für Rechts- oder Linkshänder)
- Inkl. Polierteller mit Klettaufnahme Ø 178 mm (Abb.: inkl. Option Polierfell **Best. Nr. 44860**)
- Isolierter Handgriff - absorbiert Schwingungen und Kälte
- Sicherheitsschalter mit Automatik-Stopp
- Abluft durch den Handgriff nach hinten



	Typ	Schleif-teller ø mm	Telleraufn.	Drehzahl UpM	Betriebs- druck bar	Luft- bedarf l/min	Luft- anschluss Zoll	Vibra- tion mm/s²	Schalldruck- pegel dB(A)	Länge mm	Gewicht kg	Bestell- nummer	UVP in € exkl. MwSt.
***	EPS 441	75	5/16"	0-2.400	6,3	190	1/4	5,0	74,5	121,5	0,8	43852	350,00
***	EPS 445	127-203	M14x2,0P	0-2.500	6,3	295	1/4	-	86	305	2,0	43854	398,00



**TECH-INFO**

**Automatischer Öler**

Für den Betrieb von drehenden oder schlagenden Druckluftwerkzeugen ist „geölte“ Druckluft erforderlich. Für diese sorgt unkompliziert die Montage eines automatischen Ölers in die Luftleitung, kurz vor bzw. direkt an der Luftentnahmestelle. Als Schmiermittel wird harzfreies Spindelöl der Klasse SAE 10 empfohlen. Mehr unter: [www.elmag.at](http://www.elmag.at)



\* = ELMAG-Spezialprogramm

## DL-Meißelhammer/Schaber gerade EPS 205

- Gerade Bauform inkl. abgewinkeltem Flachmeißel 35 mm
- Werkzeugloser Meißelwechsel
- Ideal für großflächiges Abtragen von Farbschichten, Schweißnähten, etc.
- Auch zum Meißeln geeignet
- Zubehör optional erhältlich!



## DL-Vibrations-Meißelhammer-Set EPS 204 (6-teilig)

- Praktisches Kofferset mit Zubehör: Schnellwechselfutter, Haltefeder, 4 Meißel
- Vibrationsanwendungen an festgerosteten Teilen und Verschraubungen
- Kälteisolierter Handgriff
- Schlagzahl 9-stufig am Lufteingang einstellbar



Zubehör für EPS 204 & 205		Bestellnummer	UVP in € exkl. MwSt.
1	Spitzmeißel 175x12,7 mm, für EPS 205	42891	23,50
2	Flachmeißel 175x20x12,7 mm, für EPS 205	42892	23,50
3	Flachmeißel abgewinkelt 175x35x12,7 mm, für EPS 205	42890	21,50
4	Flachmeißel abgewinkelt 175x50x12,7 mm, für EPS 205	42893	32,00
5	Vibrationsmeißel rund 100 mm, SK 10,2 mm, für EPS 204	42840	34,00
6	Vibrationsmeißel rund, mit U-Profil 100 mm, SK 10,2 mm, für EPS 204	42841	35,50
7	Vibrationsmeißel mit 3/8" 4-Kant, 100 mm, SK 10,2 mm, für EPS 204	42842	42,50
8	Vibrationsmeißel mit 1/2" 4-Kant, 100 mm, SK 10,2 mm, für EPS 204	42843	42,50

	Typ	Meißel	Schlagzahl 1/min	Hubhöhe mm	Betriebsdruck bar	Luftbedarf l/min	Luftanschluss Zoll	Vibration m/s²	Schalldruckpegel dB(A)	Länge mm	Gewicht kg	Bestellnummer	UVP in € exkl. MwSt.
★★	EPS 205	4-kant, 12,7 mm	4.800	38	6,3	425	1/4	12,13	98	380	2,1	43817	178,00
★★	EPS 204	6-kant, 10,2 mm	2.600	73	6,3	133	1/4	10,23	104	208	2,2	43818	277,00

## DL-Meißelhammer-Set EPS 201 K

- Kräftiges Modell, viel Hub bei geringer Schlagzahl
- Inkl. Stahl-Meißelhalter, Haltefeder und Inlineöler
- Optimal für Fliesen, Putze, etc.
- Auch für Karosseriebau und Metaller
- Qualitätsmeißel aus Chrommolybdänstahl (175 mm)
- Spezialgehärteter, nitrogenbehandelter Zylinder



## DL-Meißelhammer-Set EPS 200 K

- Wie Modell EPS 201 jedoch höhere Schlagzahl und weniger Hub
- Inkl. Stahl-Meißelhalter und Haltefeder



## Nadelentrostervorsatz für EPS 201 & 200

- Zubehör für Rostentfernung u. Reinigung durch Abklopfen
- ACHTUNG: Betriebsdruck max. 4 bar!

Bestellnummer	<b>43827</b>
UVP in € exkl. MwSt.	<b>48,50</b>



	Typ	Meißel	Schlagzahl	Hubhöhe	Betriebsdruck	Luftbedarf	Luftanschluss	Vibration	Schalldruckpegel	Länge	Gewicht	Bestellnummer	UVP in € exkl. MwSt.
		6-kant	1/min	mm	bar	l/min	Zoll	m/s <sup>2</sup>	dB(A)	mm	kg		
★★	EPS 201 K	10,2	2.200	92	6,3	171	1/4	24,9	98	270	2,4	<b>43816</b>	<b>146,00</b>
★★	EPS 200 K	10,2	3.000	66	6,3	157	1/4	24,9	98	190	2,0	<b>43815</b>	<b>123,00</b>

## DL-Nadelentroster EPS 240

- Pistolenform mit kälteisoliertem Handgriff
- 19 Nadeln Ø 3x180 mm
- Optional: 29 Stk. Nadeln Ø 2x180 mm
- Sicherheitsschalter mit Automatik-Stopp
- Zum Entrosten, Reinigen, und Abklopfen von Rückständen
- Universell einsetzbar im Stahlbau, Baugewerbe, bei der Instandhaltung und in der Landwirtschaft



## DL-Nadelentroster EPS 241

- Handlicher Nadelentroster in gerader Bauform
- Optimal für enge Räume
- 19 Nadeln Ø 3x180 mm
- Optional: 29 Stk. Nadeln Ø 2x180 mm
- Sicherheitsschalter mit Automatik-Stopp
- Anwendungen wie bei EPS 240



## DL-Nadelentroster EPS 242

- Schweres Industriemodell für große Flächen
- 35 Nadeln Ø 4x180 mm
- Optional: 49 Stk. Nadeln Ø 3x180 mm oder 66 Stk. 2x180 mm
- Sicherheitsschalter mit Automatik-Stopp
- Anwendungen wie bei EPS 240



	Typ	Nadelanzahl Stk.	Nadeldimension mm	Schlagzahl 1/min	Betriebsdruck bar	Luftbedarf l/min	Luftanschluss Zoll	Vibration m/s <sup>2</sup>	Schalldruckpegel dB(A)	Länge mm	Gewicht kg	Bestellnummer	UVP in € exkl. MwSt.
***	EPS 240	19	3x180	3.700	6,3	283	1/4	-	97	254	2,6	43825	306,00
***	EPS 241	19	3x180	4.000	6,3	250	1/4	20,7	88,6	410	2,7	43826	379,00
***	EPS 242	35	4x180	2.500	6,3	400	1/4	23	100,8	400	5,0	43824	623,00

**DL-Abbruchhammer-Set EPS 220**

- Kleiner, handlicher Abbruchhammer für Mauerdurchbrüche & Abbrucharbeiten in Ziegel & Leichtbeton
- Inkl. Flach- & Spitzmeißel aus Chrommolybdänstahl (Länge 250 mm)
- Stahl-Meißelhalter
- Inkl. Antivibrationsschlauch



**DL-Abbruchhammer-Set EPS 222**

- Mittelschwerer Abbruchhammer für Arbeiten in Ziegel & Beton
- Inkl. Flach- & Spitzmeißel aus Chrommolybdänstahl (Länge 250 mm)
- Stahl-Meißelhalter
- Inkl. Antivibrationsschlauch



**DL-Abbruchhammer-Set EPS 225**

- Schweres Industriemodell für Durchbrüche & Abbrucharbeiten
- Höchste Verschleißfestigkeit
- Inkl. Stahl-Meißelhalter
- Geringe Schlagzahl aber dank 94 mm Hub hohe Leistung
- Inkl. Flach- & Spitzmeißel aus Chrommolybdänstahl (Länge 250 mm)
- Inkl. Antivibrationsschlauch



	Typ	Meißel	Schlagzahl	Hubhöhe	Leistung	Betriebsdruck	Luftbedarf	Luftanschluss	Vibration	Schalldruckpegel	Länge	Gewicht	Bestellnummer	UVP in € exkl. MwSt.
***	EPS 220	6-kant 12,4	1/min 3.000	mm 65	Joule 10	bar 6,3	l/min 400	Zoll 1/4	m/s <sup>2</sup> 4,3	dB(A) 90	mm 243	kg 2,6	43820	366,00
***	EPS 222	14,7	2.400	92	28	6,3	600	3/8	11,5	93	405	7,5	43819	501,00
***	EPS 225	14,7	2.280	94	29	6,3	940	3/8	13,46	94	400	8,4	43821	552,00

\* = ELMAG-Spezialprogramm

Zubehör Schlagschrauber

Magnet Wandhalter	Bestellnummer	UVP in € exkl. MwSt.
Für DL-Schlagschrauber (max. 15 kg)	<b>42905</b>	<b>39,00</b>



Schlagnussen-Satz aus Chrommolybdänstahl	Bestellnummer	UVP in € exkl. MwSt.
1/2", 10-teilig, SW 9, 10, 11, 13, 14, 17, 19, 22, 24, 27 mm	<b>42900</b>	<b>44,00</b>
1/2", lange Version, 3-teilig, SW 17, 19, 21 mm, Anti-Kratz beschichtet (speziell für Alu-Felgen)	<b>42902</b>	<b>46,50</b>
1/2", lange Version, 4-teilig, SW 17, 19, 21, 22 mm, Anti-Kratz beschichtet (speziell für Alu-Felgen)	<b>42903</b>	<b>57,50</b>
3/4", 8-teilig, SW 26, 27, 29, 30, 32, 35, 36, 38 mm	<b>42901</b>	<b>94,00</b>
1", 8-teilig, SW 24, 27, 30, 32, 33, 36, 38, 41 in Metallbox	<b>42904</b>	<b>*220,00</b>



Reduzierstück	Bestellnummer	UVP in € exkl. MwSt.
3/8" innen auf 1/2" außen	<b>43910</b>	<b>7,20</b>
1/2" innen auf 3/8" außen	<b>43911</b>	<b>7,90</b>
1/2" innen auf 3/4" außen	<b>43912</b>	<b>12,10</b>
3/4" innen auf 1/2" außen	<b>43913</b>	<b>23,50</b>
1" innen auf 3/4" außen	<b>43914</b>	<b>40,00</b>



Verlängerung	Bestellnummer	UVP in € exkl. MwSt.
1/2", 75 mm	<b>43920</b>	<b>9,40</b>
1/2", 125 mm	<b>43921</b>	<b>11,40</b>
3/4", 100 mm	<b>43922</b>	<b>36,00</b>
3/4", 175 mm	<b>43923</b>	<b>44,50</b>



Zubehör Schleif- & Polierwerkzeuge

Trennscheibe	Bestellnummer	UVP in € exkl. MwSt.
75x2,0x10 mm, für EPS 410	<b>43935</b>	<b>3,60</b>
100x1,2x9,6 mm, für EPS 411	<b>43936</b>	<b>6,50</b>



Schleifteller, Ø 150 mm, 6-fach gelocht	Bestellnummer	UVP in € exkl. MwSt.
Klebe, 5/16", für EPS 440 & 443	<b>42966</b>	<b>42,00</b>
Klett, 5/16", für EPS 440 & 443	<b>42967</b>	<b>42,00</b>
Klett, 5/16", für EPS 440 & 443, ungelocht	<b>42968</b>	<b>23,00</b>
Schleifblätter, Ø 150 mm, 6-fach gelocht	Bestellnummer	UVP in € exkl. MwSt.
Korn 60, kletthaft, 10 Stk. für EPS 440 & 443	<b>42971</b>	<b>20,00</b>
Korn 80, kletthaft, 10 Stk. für EPS 440 & 443	<b>42972</b>	<b>20,00</b>
Korn 100, kletthaft, 10 Stk. für EPS 440 & 443	<b>42973</b>	<b>20,00</b>
Korn 120, kletthaft, 10 Stk. für EPS 440 & 443	<b>42974</b>	<b>20,00</b>
Korn 150, kletthaft, 10 Stk. für EPS 440 & 443	<b>42975</b>	<b>20,00</b>

Absaugschlauch 1,8 m	Bestellnummer	UVP in € exkl. MwSt.
f. Exzentrerschleifer EPS 440 & EPS 443	<b>43851</b>	<b>24,50</b>

Polierfell bzw. Polierschwamm zu Schleifteller	Bestellnummer	UVP in € exkl. MwSt.
Polierfell, Klett, Ø 175 mm, f. EPS 445	<b>44860</b>	<b>51,50</b>
Polierfell, Klett, Ø 75 mm, f. EPS 441	<b>44865</b>	<b>37,00</b>
Polierfell, Klett, Ø 125 mm, f. EPS 441	<b>44867</b>	<b>44,50</b>
Polierschwamm, Klett, Ø 75 mm, f. EPS 441	<b>44866</b>	<b>26,00</b>
Polierschwamm, Klett, Ø 125 mm, f. EPS 441	<b>44868</b>	<b>36,00</b>



Schleifteller, Roloc Schleifsystem	Bestellnummer	UVP in € exkl. MwSt.
Ø 50 mm, für EPS 435	<b>44850</b>	<b>7,20</b>
Ø 75 mm, für EPS 435	<b>44851</b>	<b>7,90</b>
Schleifteller, ungelocht	Bestellnummer	UVP in € exkl. MwSt.
Ø 175 mm, Klett M14x2, für EPS 445	<b>44855</b>	<b>60,00</b>
Ø 203 mm, Klett M14x2, für EPS 445	<b>44856</b>	<b>70,00</b>
Ø 75 mm, Klett 5/16", für EPS 441	<b>44852</b>	<b>22,50</b>
Ø 125 mm, Klett 5/16", für EPS 441	<b>44853</b>	<b>22,50</b>



Schleifband, 10x330 mm	Bestellnummer	UVP in € exkl. MwSt.
Blau, Korn 40, 10 Stk. für EPS 450 (auch f. Edelstahl)	<b>42980</b>	<b>34,50</b>
Blau, Korn 60, 10 Stk. für EPS 450 (auch f. Edelstahl)	<b>42981</b>	<b>34,50</b>
Blau, Korn 80, 10 Stk. für EPS 450 (auch f. Edelstahl)	<b>42982</b>	<b>34,50</b>
Blau, Korn 120, 10 Stk. für EPS 450 (auch f. Edelstahl)	<b>42983</b>	<b>34,50</b>
Schwarz, Korn 60, 25 Stk. für EPS 450 f. Kunststoff; Carbon	<b>42985</b>	<b>43,00</b>
Schwarz, Korn 120, 25 Stk. für EPS 450 f. Kunststoff; Carbon	<b>42986</b>	<b>43,00</b>
Schleif-Vliesband, 10x330 mm	Bestellnummer	UVP in € exkl. MwSt.
Grob, 10 Stk. für EPS 450 (auch f. Edelstahl)	<b>42990</b>	<b>80,00</b>
Mittel, 10 Stk. für EPS 450 (auch f. Edelstahl)	<b>42991</b>	<b>80,00</b>
Fein, 10 Stk. für EPS 450 (auch f. Edelstahl)	<b>42992</b>	<b>80,00</b>





## Zubehör Schleif- & Trennwerkzeuge

Sägblätter	Bestellnummer	UVP in € exkl. MwSt.
18 Zähne, 5 Stk. für EPS 330	<b>42939</b>	<b>26,00</b>
24 Zähne, 5 Stk. für EPS 330	<b>42937</b>	<b>26,00</b>
32 Zähne, 5 Stk. für EPS 330	<b>42938</b>	<b>26,00</b>
18 Zähne, 5 Stk. für EPS 331	<b>42931</b>	<b>30,50</b>
24 Zähne, 5 Stk. für EPS 331	<b>42932</b>	<b>30,50</b>
32 Zähne, 5 Stk. für EPS 331	<b>42933</b>	<b>30,50</b>
Sägblätter für EPS 332	Bestellnummer	UVP in € exkl. MwSt.
18 Zähne, 5 Stk.	<b>42935</b>	<b>42,00</b>
24 Zähne, 5 Stk.	<b>42936</b>	<b>42,00</b>

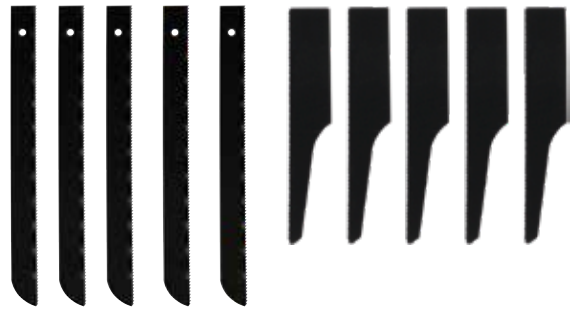

## Zubehör Bohrmaschinen

Schnellspannbohrfutter	Bestellnummer	UVP in € exkl. MwSt.
10 mm, für EPS 300 RL & 302	<b>43900</b>	<b>26,00</b>
13 mm, für EPS 301, orig. Jacobs	<b>43902</b>	<b>53,50</b>



Fräser	Bestellnummer	UVP in € exkl. MwSt.
Ø 6,5 mm, zu EPS 325 H	<b>44840</b>	<b>36,00</b>
Ø 8 mm, zu EPS 325 H	<b>44841</b>	<b>30,50</b>
Ø 10 mm, zu EPS 325 H	<b>44842</b>	<b>53,50</b>



## Zubehör Meißelhämmer



Zubehör Meißelhämmer für EPS 200 & 201	Bestellnummer	UVP in € exkl. MwSt.
Stahl-Meißelhalter	<b>42866</b>	<b>17,50</b>
Schnellwechselfutter	<b>42855</b>	<b>20,50</b>
Haltefeder „Universal“	<b>42856</b>	<b>5,70</b>



Meißel, 6-kant, 10,2 mm, für EPS 200 & 201	Bestellnummer	UVP in € exkl. MwSt.
Flachmeißel, 175x20 mm	<b>42857</b>	<b>10,10</b>
Flachmeißel, 175x50 mm	<b>42859</b>	<b>16,70</b>
Spitzmeißel, 175 mm lang	<b>42858</b>	<b>10,10</b>

## Zubehör Abbruchhämmer

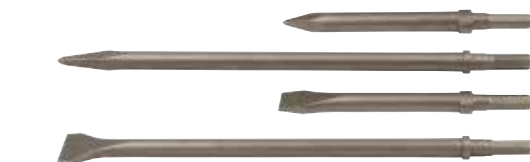

Meißel, 6-kant, 12,4 mm, für EPS 220	Bestellnummer	UVP in € exkl. MwSt.
Abbruch-Flachmeißel, 250x30 mm	<b>42884</b>	<b>32,50</b>
Abbruch-Spitzmeißel, 250 mm lang	<b>42885</b>	<b>32,50</b>
Abbruch-Flachmeißel, 400x50 mm	<b>42872</b>	<b>40,50</b>
Abbruch-Spitzmeißel, 400 mm lang	<b>42873</b>	<b>40,50</b>
Meißel, 6-kant, 14,7 mm, für EPS 222 & 225	Bestellnummer	UVP in € exkl. MwSt.
Abbruch-Flachmeißel, 250x30 mm	<b>42877</b>	<b>36,00</b>
Abbruch-Spitzmeißel, 250 mm lang	<b>42878</b>	<b>36,00</b>
Abbruch-Flachmeißel, 400x30 mm	<b>42882</b>	<b>55,50</b>

Abbruch-Meißel, 6-kant, 14,7 mm, für EPS 222 & 225	Bestellnummer	UVP in € exkl. MwSt.
Abbruch-Spitzmeißel, 400 mm lang	<b>42883</b>	<b>55,50</b>
Abbruch-Flachmeißel, 400x50 mm	<b>42886</b>	<b>72,00</b>



Haltefeder	Bestellnummer	UVP in € exkl. MwSt.
Zylindrisch, für Flachmeißel, für EPS 220	<b>42867</b>	<b>8,50</b>
Konisch, für Spitzmeißel, für EPS 220	<b>42868</b>	<b>8,50</b>
Für Abbruchhammer EPS 222 & 225	<b>42869</b>	<b>10,60</b>

## Zubehör Zu- & Abluftschlauch, Drehgelenk

Zu- & Abluftschlauch, kombiniert	Bestellnummer	UVP in € exkl. MwSt.
75/70 cm für EPS 150 RL, EPS 300 RL, & EPS 435	<b>43905</b>	<b>42,00</b>
110/60 cm, für EPS 425	<b>43906</b>	<b>46,50</b>
53/50 cm, für EPS 330	<b>43907</b>	<b>42,00</b>
75/70 cm, für EPS 420 K	<b>43908</b>	<b>42,00</b>
75/70 cm, für EPS 160 RL & 310	<b>43909</b>	<b>42,00</b>



Druckluft-Drehgelenk	Bestellnummer	UVP in € exkl. MwSt.
je 1xIG/AG 1/4", ohne Regler	<b>43930</b>	<b>19,60</b>
je 1xIG/AG 1/4", mit Regler	<b>43931</b>	<b>25,00</b>
je 1x IG/AG 3/8", ohne Regler	<b>43932</b>	<b>29,00</b>



## Zubehör Nadelentroster

Ersatznadel für Nadelentroster	Bestellnummer	UVP in € exkl. MwSt.
3x180 mm, 19 Stk., für EPS 240 & 241 und Nadelentroster-Vorsatz	<b>43828</b>	<b>32,50</b>
2x180 mm, 29 Stk., für EPS 240	<b>43829</b>	<b>48,50</b>
4x180 mm, 35 Stk., für EPS 242	<b>44827</b>	<b>62,50</b>
3x180 mm, 49 Stk., für EPS 242	<b>44828</b>	<b>74,00</b>
2x180 mm, 66 Stk., für EPS 242	<b>44829</b>	<b>111,00</b>

Nadelhalter	Bestellnummer	UVP in € exkl. MwSt.
3x180 mm, 19 Stk., für EPS 240	<b>43898</b>	<b>37,00</b>
2x180 mm, 29 Stk., für EPS 240	<b>43899</b>	<b>49,00</b>
3x180 mm, 19 Stk., für EPS 241	<b>44830</b>	<b>40,50</b>
4x180 mm, 35 Stk., für EPS 242	<b>44824</b>	<b>70,00</b>
3x180 mm, 49 Stk., für EPS 242	<b>44825</b>	<b>84,00</b>
2x180 mm, 66 Stk., für EPS 242	<b>44826</b>	<b>109,00</b>



## Federzug-Balancer

- Effektive Arbeitsplatzoptimierung von ELMAG®
- Geeignet um Handwerkzeuge, Schlagschrauber, usw. zu balancieren
- Unentbehrliche Hilfe für sich wiederholende Arbeiten, Aufbau, Serienfertigung, usw.
- Aus hochqualitativen Materialien gefertigt
- Lange Lebensdauer für gewerblichen und industriellen Einsatz



### Serie EPS 620-622 & 630-632

- Hochqualitatives Gehäuse aus Alu-Druckguss
- **EPS 620-622: Textilseil PTE-Faser Ø 2,0 mm**  
**EPS 630-632: Stahlseil Ø 2,0 mm**
- Stufenlose Traglasteinstellung von Anfang bis Ende
- Einfach verstellbare Arbeitslänge, um das Werkzeug in der gewünschten Höhe zu positionieren
- Zweipunktaufhängung für höchste Sicherheit

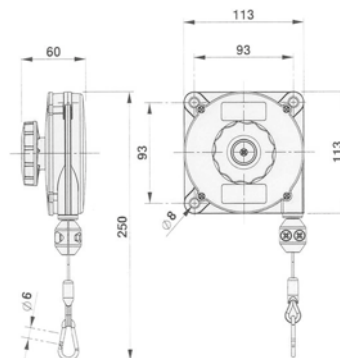

Modell	Tragleistung max.	Arbeitslänge	Gewicht	Bestellnummer	UVP in € exkl. MwSt.
<b>EPS 620</b>	0,4 - 1,0 kg	1.600 mm	0,63 kg	<b>56677</b>	<b>59,50</b>
<b>EPS 621</b>	1,0 - 2,0 kg	1.600 mm	0,67 kg	<b>56676</b>	<b>62,00</b>
<b>EPS 622</b>	2,0 - 3,0 kg	1.600 mm	0,79 kg	<b>56675</b>	<b>68,00</b>
<b>EPS 630</b>	0,4 - 1,0 kg	1.600 mm	0,63 kg	<b>56692</b>	<b>59,50</b>
<b>EPS 631</b>	1,0 - 2,0 kg	1.600 mm	0,67 kg	<b>56693</b>	<b>62,00</b>
<b>EPS 632</b>	2,0 - 3,0 kg	1.600 mm	0,79 kg	<b>56694</b>	<b>68,00</b>

### Serie EPS 623-627 & 633-637

- Hochqualitatives Gehäuse aus Alu-Druckguss
- **EPS 623-627: Textilseil PTE-Faser Ø 2,5 mm**  
**EPS 633-637: Stahlseil Ø 2,5 mm**
- Stufenlose Traglasteinstellung von Anfang bis Ende
- Einfach verstellbare Arbeitslänge, um das Werkzeug in der gewünschten Höhe zu positionieren
- Zweipunktaufhängung für höchste Sicherheit
- „Anti-Fall-System“ verhindert Absturz bei Federbruch

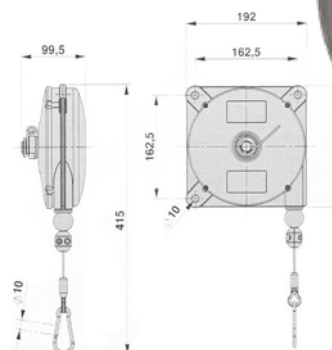

Modell	Tragleistung max.	Arbeitslänge	Gewicht	Bestellnummer	UVP in € exkl. MwSt.
<b>EPS 623</b>	2,0-4,0 kg	2.500 mm	2,85 kg	<b>56674</b>	<b>161,00</b>
<b>EPS 624</b>	4,0-6,0 kg	2.500 mm	3,00 kg	<b>56673</b>	<b>165,00</b>
<b>EPS 625</b>	6,0-8,0 kg	2.500 mm	3,10 kg	<b>56672</b>	<b>173,00</b>
<b>EPS 626</b>	8,0-10,0 kg	2.500 mm	3,20 kg	<b>56671</b>	<b>183,00</b>
<b>EPS 627</b>	10,0-14,0 kg	2.500 mm	3,50 kg	<b>56670</b>	<b>189,00</b>
<b>EPS 633</b>	2,0-4,0 kg	2.500 mm	2,85 kg	<b>56695</b>	<b>161,00</b>
<b>EPS 634</b>	4,0-6,0 kg	2.500 mm	3,00 kg	<b>56696</b>	<b>165,00</b>
<b>EPS 635</b>	6,0-8,0 kg	2.500 mm	3,10 kg	<b>56697</b>	<b>173,00</b>
<b>EPS 636</b>	8,0-10,0 kg	2.500 mm	3,20 kg	<b>56698</b>	<b>183,00</b>
<b>EPS 637</b>	10,0-14,0 kg	2.500 mm	3,50 kg	<b>56699</b>	<b>189,00</b>



**DL-Kitt- & Dichtungspistole EPS 603**

- PROFI-Kartuschenpistole
- Für Normkartuschen 310 ml geeignet
- Schnellentlüftung zur präzisen Endabschaltung (kein Materialnachlauf)
- Druckregulierung am Lufteingang
- Ausgezeichnete Balance durch mittige Handgriffposition
- Gummierter Handgriff



**DL-Kitt- & Dichtungspistole EPS 604**

- PROFI-Pistole für Beutelware 300-600 ml
- Schnellentlüftung zur präzisen Endabschaltung (kein Materialnachlauf)
- Druckregulierung am Lufteingang
- Ausgezeichnete Balance durch mittige Handgriffposition
- Gummierter Handgriff



	Typ	Alurohr mm	Kartuschen/ Beutel ml	Betriebsdruck bar	Luftbedarf l/min	Luftanschluss Zoll	Gewicht kg	Bestell- nummer	UVP in € exkl. MwSt.
***	EPS 603	50,5x210	310	3-4	50 - 100	1/4	0,7	43896	150,00
***	EPS 604	51x336	300-600	3-4	50 - 100	1/4	1,0	43897	214,00

\* = ELMAG-Spezialprogramm

## AIR TOOLS - Für KFZ, Werkstatt & alle Fälle

Die praxisbewährten Druckluftwerkzeuge von ELMAG® überzeugen durch hohe Verarbeitungsqualität, ergonomische Ausführung und lange Lebensdauer.



**1 ELMAG Profi-Air-Set, 8-teilig**

Ideal geeignet für Hobby und KFZ, bestehend aus:

- Farbspritzpistole FOPC
- Sprühpistole 61 C
- Ausblaspistole 60 A
- Spiralschlauch-Set 5 m
- Reifenfüller 60 D
- Universal-Füllset für Reifenfüller, dreiteilig



**2 ELMAG START SET, 6-teilig**

Ideal geeignet für Hobby und KFZ, bestehend aus:

- Ausblaspistole 60 A
- Spiralschlauch-Set 5 m
- Reifenfüller 60 D
- Universal-Füllset für Reifenfüller, dreiteilig



**Saug-/Blaspistole Modell EOLO**

Für KFZ, Absaugung auf Baustellen, Abblasen großer Flächen ...

- Hohe Saug- und Blasleistung
- Saug- oder Blasmodus durch einfaches Umstecken
- Mit Düse, Schlauch und Feinstaubsaugbeutel

Druckluftzubehör		Verpackung	Bestellnummer	UVP in € exkl. MwSt.	
<b>1</b>	ELMAG Profi-Air-Set	8-teilig	Karton	42090	69,00
<b>2</b>	ELMAG START SET	6-teilig	SB	42091	39,50
<b>3</b>	Ausblaspistole 60 A	Mit kurzer Düse	SB	42060	9,80
<b>4</b>	Ausblaspistole 60 A/UV	Mit Turbodüse	-	42063	18,60
<b>5</b>	Ausblaspistole 60 B	Mit Langrohrdüse 200 mm	SB	42061	12,10
<b>6</b>	Reifenfüller 60 D	Manometer Ø 63 mm, 0-12 bar mit Momentstecknippel	SB	42050	29,50
<b>7</b>	Kittpistole 60 S	Für Normkartuschen 400 ml	-	42040	64,00
<b>8</b>	Sprühpistole 61 C	Inkl. 1l Alu-Saugtopf, Zerstäubungslanze	SB	42020	28,50
<b>9</b>	Unterbodenschutz-Sprühpistole 167	Inkl. kurzer Düse und Hohlraumschlauch mit Düse	SB	42030	42,50
<b>10</b>	Waschpistole AC/G	Inkl. Original GARDENA-Wasseranschluss	-	32088	43,50
<b>11</b>	Saug-/Blaspistole EOLO		Karton	32085	84,00
<b>12</b>	Düsen-set, 2-teilig für EOLO		-	32086	15,30



### DL-Kombi-Fettpresse EPS 600

- Profigerät mit halbautomatischer Funktion (pro Hebelbetätigung = 1 „Fettstoß“)
- Für Normkartuschen 400 g oder Handbefüllung
- Inkl. GI-Panzerschlauch 250 mm, Druckluftrohr 160 mm & Handpumpe
- Arbeitsdruck ca. 6 bar

### DL-Fettpumpe EPS 602

- Profigerät mit Automatik-Funktion (bei Hebelbetätigung = permanente „Fettstöße“)
- Für Normkartuschen 400 g oder Handbefüllung
- Inkl. GI-Panzerschlauch 250 mm und Druckluftrohr 160 mm
- Arbeitsdruck ca. 6 bar

### Unterboden und Hohlraumschutzpistole IM BODY

- Profigerät mit 1 Liter Druckbehälter-Untertopf aus eloxiertem Aluminium
- Dadurch auch für dickflüssige Medien geeignet, z.B. Schutzwache, Einkomponenten-Medien, etc.
- Regelbare Zerstäuberfunktion
- Eingangsdruckregler
- Kurzdüse
- 4 Stk. 90 cm Hohlraumschlauch mit 4 Düsen



### Kitt- und Dichtungspistole PB-S

- Füllrohr Ø 50 x 340 mm, ausschließlich für Beutelware geeignet
- Exakt dosierbarer Materialaustritt
- Autom. Entlüftung
- 3 Metall-Formdüsen
- Druckluftanschluss G 1/4“
- Arbeitsdruck 2-5 bar
- Luftverbrauch ca. 50-100 l/min

### Kitt- und Dichtungspistole PB

- Füllrohr Ø 50 x 225 mm
- Für Normkartuschen (310 ml) und Beutelware geeignet
- Exakt dosierbarer Materialaustritt
- Autom. Entlüftung
- 3 Metall-Formdüsen
- Druckluftanschluss G 1/4“
- Arbeitsdruck 2-5 bar
- Luftverbrauch ca. 50-100 l/min

### Kitt- und Dichtungspistole EPS 601

- Füllrohr Ø 50 x 285 mm
- Für Normkartuschen (310 ml) und Beutelware (max. 500 ml) geeignet
- Exakt dosierbarer Materialaustritt durch Eingangsdruckregler
- Autom. Entlüftung
- 1 Kunststoffdüse
- Druckluftanschluss G 1/4“
- Arbeitsdruck 2-5 bar
- Luftverbrauch ca. 50-100 l/min

Druckluftzubehör		Bestellnummer	UVP in € exkl. MwSt.	
1	DL-Kombi-Fettpresse	EPS 600	43892	79,50
2	DL-Fettpumpe	EPS 602	43895	125,00
3	Unterboden- & Hohlraumschutzpistole	IM BODY	42034	315,00
4	Kitt- & Dichtungspistole	PB-S	32081	196,00
5	Kitt- & Dichtungspistole	PB	32080	161,00
6	DL-Kitt- & Dichtungspistole	EPS 601	43893	107,00

## Farbspritzpistolen



### Farbspritzpistole FOPC / 162 A OT

- Handliches Obertopf-Modell mit Pistolenkörper aus Alu-Druckguss
- INOX-Düsensatz „rostfrei“ bei 162 A
- Fließbehälter 600 cm<sup>3</sup> Nylon
- Stufenlose Farbmengen- und Strahlbreitenregulierung
- Luftverbrauch 100-200 l/min
- Arbeitsdruck 4-8 bar



### Farbspritzpistole RECORD 2200 ECO OT

- Profi-Modell mit handlichem Pistolenkörper aus Alu-Druckguss
- INOX-Düsensatz „rostfrei“
- Fließbehälter 600 cm<sup>3</sup> Nylon
- Stufenlose Farb-, Luftmengen- und Strahlbreitenregulierung
- Luftverbrauch 150-250 l/min
- Arbeitsdruck 4-8 bar



### Farbspritzpistole RECORD 2200 OT

- Top-Modell mit integrierter Druckregelautomatik Fließbehälter 600 cm<sup>3</sup> Nylon
- INOX-Düsensatz „rostfrei“
- Stufenlose Farb-, Luftmengen- und Strahlbreitenregulierung
- Luftverbrauch 150-250 l/min
- Arbeitsdruck 4-8 bar



### Farbspritzpistole 162 B UT

- Saugbehälter 1.000 cm<sup>3</sup>
- INOX-Düsensatz „rostfrei“
- Stufenlose Farbmengen- und Strahlbreitenregulierung
- Luftverbrauch 100-200 l/min
- Arbeitsdruck 4-8 bar



### RECORD 2100 ECO UT

- Saugbehälter 1.000 cm<sup>3</sup>
- INOX-Düsensatz „rostfrei“
- Stufenlose Farb-, Luftmengen- und Strahlbreitenregulierung
- Luftverbrauch 150-250 l/min
- Arbeitsdruck 4-8 bar

Farbspritzpistolen		Bestellnummer	UVP in € exkl. MwSt.
FOPC	Set mit Düsensatz 1,5 mm	42000	36,00
162 A OT	Set mit Düsensatz 1,2 mm	42005	60,00
162 B UT	Set mit Düsensatz 1,5 mm	42006	69,50
RECORD 2200 ECO OT	Set mit Düsensatz 1,5 mm	32000	116,00
RECORD 2100 ECO UT	Set mit Düsensatz 1,5 mm	32005	123,00
RECORD 2200 OT	Set mit Düsensatz 1,5 mm	32010	126,00



Stufenlose Regulierung von Farbmenge, Luftmenge und Strahlbreite



### Düsensätze

Für alle Farbspritzpistolen mit Luftdüse, Farbdüse und Farbnadel

Düsensätze	Farbspritzpistole					
	FOPC	UVP in € exkl. MwSt.	162 A/B RECORD 2100/2200 ECO	UVP in € exkl. MwSt.	RECORD 2200 OT	UVP in € exkl. MwSt.
Düsensatz 1,2 mm	32021	16,20	32027	26,00	32015	64,50
Düsensatz 1,5 mm	32022	16,20	32028	26,00	32016	64,50
Düsensatz 1,8 mm	-	-	32029	26,00	32017	64,50
Düsensatz 2,0 mm	32024	16,20	32030	26,00	32018	64,50
Düsensatz 2,2 mm	-	-	32031	26,00	32019	64,50
Düsensatz 2,5 mm	32026	16,20	32032	26,00	32020	64,50

## Top-Sets für kreatives Luftpinseln



### Farbspritzpistole ES/RV

- Spitzenmodell für Kleinlackierungen und detaillierte Dekorationsgrafik
- Fließbehälter 250 cm<sup>3</sup>
- Stufenlose Strahlbreitenregulierung
- Luftverbrauch 60-125 l/min
- Arbeitsdruck 1-3,5 bar
- Luftanschluss G 1/4"



### Profi-Set im Koffer GRAFO BAG

- Farbspritzpistole ES/RV mit Fließbehälter 75 cm<sup>3</sup> Hostaform C
- Luftpinsel GRAPHIQUE
- 6 Sauggläser 20 cm<sup>3</sup> für raschen Farbwechsel
- Flexibler Druckluftschlauch 6 x 4 mm für Airbrush, mit Verschraubungen



### Luftpinsel-Set GRAPHIQUE

- Profigerät für feinste Detailarbeiten und Double Action Airbrush
- Alu-Fließbecher 4 cm<sup>3</sup>
- 1 Saugglas 20 cm<sup>3</sup>
- INOX-Düse 0,3 mm korrosionsfrei
- Ablagehalterung

Farbspritzpistolen, Sets und Zubehör		Bestellnummer	UVP in € exkl. MwSt.
Farbspritzpistole ES/RV	Set mit Düsensatz 0,5 mm	32121	127,00
	Set mit Düsensatz 0,7 mm	32120	127,00
	Set mit Düsensatz 1,0 mm	32122	127,00
GRAFO BAG	Profi-Set im Koffer	32400	538,00
GRAPHIQUE	Set mit Düsensatz 0,3 mm	32405	329,00
DECOR KIT	5 Farbgläser und Adapter	32408	106,00



### DECOR KIT

- 5 Farbgläser 20 cm<sup>3</sup> für GRAPHIQUE
- Inkl. Steckadapter für ES/RV und STM HVLP



Düsensätze	Farbspritzpistole		UVP in € exkl. MwSt.
	ES/RV	GRAPHIQUE	
Düsensatz 0,3 mm	-	32407	106,00
Düsensatz 0,5 mm	32125	-	57,00
Düsensatz 0,7 mm	32126	-	57,00
Düsensatz 1,0 mm	32127	-	57,00

## Rau- und Faserputzpistole

Die sehr einfach bedienbare Rau- und Faserputzpistole HOPPER/P ermöglicht den gleichmäßigen Auftrag von Wand- und Deckenbeschichtungen wie Rauputze, dekorative Faser- und Spritzputze, Sandstruktur- und Akustikbeschichtungen.

### HOPPER/P

- 3 Düsensätze für unterschiedliche Granulatgrößen 4, 6 und 8 mm
- Stufenlos einstellbares Regelventil für gleichmäßigen Materialfluss
- 5 Liter Fassungsvermögen des Fülltrichters für unterbrechungsfreie Bearbeitung großer Flächen
- Zusatzhandgriff für exakte Pistolenführung
- Kraftsparendes Handling durch Fixiermöglichkeit des Pistolenhebels
- Luftanschluss G 1/4"
- Luftverbrauch 311 Liter pro Minute
- Arbeitsdruck 1-2 bar
- Gewicht nur 1 kg
- Bestellnummer 32450, UVP in € exkl. MwSt. 149,00



Fülltrichter, 5 kg Fassungsvermögen

Zusatzhandgriff

Regelventil, stufenlos

Luftanschluss G 1/4"

3 Düsensätze 4, 6 und 8 mm

Leichtgängiger Pistolengriff mit Hebefixierung

## Farbspritzpistolen - Profi-Sets

Von fein bis kräftig: ELMAG® HVLP-Farbspritzpistolen sind mit einer Micro-Luftmengenregelung ausgestattet und erfüllen höchste Ansprüche an Qualität und Wirtschaftlichkeit.



### HVLP

- High-Volume-Low-Pressure
- Farbübertragungsrate bis 87 %
- Betriebsdruck ab 1,5 bar
- Geringer Luftverbrauch
- Besonders wirtschaftlich
- Nebelarm, umweltfreundlich



### Super Koffer-Sets



### Farbspritzpistole EGO HVLP



#### Set EGO HVLP

- EGO ist für die Nachbesserungsarbeiten im Karosseriebereich sowie für grafische und Dekorationsarbeiten konzipiert
- Profigerät für Flach- und Rundstrahl, mit stufenloser Farbmengen- und Stahlbreitenregulierung
- PTFE-Dichtungen selbstschmierend
- INOX Düsensatz 1mm, AISI 303 „rostfrei“
- Je 1 Behälter 75/180 cm<sup>3</sup> Hostaform C
- Weitere Düsensätze optional

### Farbspritzpistole SLIM S HVLP



#### Set SLIM S HVLP

- Farbspritzpistole für Haftgründe, Grundierungen, Deckanstriche, Holz- und Industrielackierungen ...
- Profigerät für Flach- und Rundstrahl, mit stufenloser Strahlbreiten- und Luftmengenregulierung
- INOX Düsensatz AISI 303 „rostfrei“
- 1 Behälter 680 cm<sup>3</sup> Hostaform C
- 3 Filtereinsätze + Verschleißteile-Set
- PTFE-Dichtungen selbstschmierend
- Weitere Düsensätze optional

### Profi-Farbspritzpistole GENESIS HTE



#### Set GENESIS HTE

- Farbspritzpistole zur Erzielung einer optimalen Oberflächengüte von Dekorfarben, Industrielacken, KFZ ...
- Profigerät für Flach- und Rundstrahl, mit stufenloser Strahlbreiten- und Luftmengenregulierung
- INOX Düsensatz AISI 303 „rostfrei“
- 1 Behälter 680 cm<sup>3</sup> Hostaform C
- 3 Filtereinsätze + Verschleißteile-Set
- PTFE-Dichtungen selbstschmierend
- Weitere Düsensätze optional

Betriebsdruck	1,5 - 2,5	bar
Auftragsmenge	ca. 66	g/min
Luftverbrauch	ca. 150	l/min

Betriebsdruck	1,5 - 2,5	bar
Auftragsmenge	102 - 212	g/min
Luftverbrauch	ca. 200	l/min

Betriebsdruck	2 - 2,5	bar
Auftragsmenge	168 - 231	g/min
Luftverbrauch	ca. 300	l/min



Düsensatz 0,7 mm für Modell EGO HVLP



Düsensatz 1,5 mm für Modell SLIM S HVLP



Düsensatz INOX 1,4 mm für Modell GENESIS HTE



**TECH-INFO**

### Farbspritzen und Lackieren

Für Farbspritz- und Lackierarbeiten trockene Druckluft verwenden bzw. niemals Druckluftschlauch verwenden, der an einen automatischen Öler oder Inline-Öler angeschlossen war. Eventuell Kupplungshülse eindeutig markieren.



**Farbspritzpistole 10011 HTE SR**

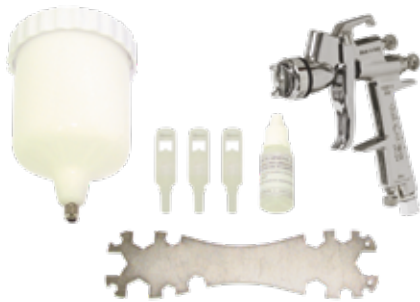

**Set 10011 HTE SR**

- Farbspritzpistole zur Erzielung einer optimalen Oberflächengüte von Dekorfarben, Industrielacken, KFZ ...
- Profigerät für Flach- und Rundstrahl, mit stufenloser Strahlbreiten- und Luftmengenregulierung
- 1 Behälter 680 cm<sup>3</sup> Hostaform C
- 3 Filtereinsätze + Verschleißteile-Set
- PTFE-Dichtungen selbstschmierend
- INOX-Düsensatz „rostfrei“
- Weitere Düsensätze optional

Betriebsdruck	2,0 - 2,5	bar
Auftragsmenge	158 - 256	g/min
Luftverbrauch	ca. 240	l/min



Düsensatz 1,5 mm für Modell 10011 HTE SR



Mikro-Druckregler für Farbspritzpistolen HVLP



Universalhalterung für Obertoppistolen

Farbspritzpistolen und Zubehör		Bestellnummer	UVP in € exkl. MwSt.
<b>Farbspritzpistole EGO HVLP</b>	Nebelarm, Set mit Düsensatz 1,0 mm	32171	321,00
<b>Düsensatz für Farbspritzpistole EGO HVLP</b>	INOX 0,5 mm	32175	93,50
	INOX 0,7 mm	32176	93,50
	INOX 1,0 mm	32177	93,50
	INOX 1,2 mm	32178	93,50
	INOX 1,4 mm	32179	93,50
<b>Farbspritzpistole SLIM S HVLP</b>	Nebelarm, Set mit Düsensatz 1,7 mm	32271	345,00
	Nebelarm, Set mit Düsensatz 1,9 mm	32272	345,00
<b>Düsensatz für Farbspritzpistole SLIM S HVLP</b>	INOX 1,0 mm	32274	105,00
	INOX 1,3 mm	32275	105,00
	INOX 1,5 mm	32276	105,00
	INOX 1,7 mm	32277	105,00
	INOX 1,9 mm	32278	105,00
	INOX 2,2 mm	32279	105,00
<b>PROFI-Farbspritzpistole GENESIS HTE</b>	Nebelarm, Set mit Düsensatz 1,7 mm	32161	553,00
	Nebelarm, Set mit Düsensatz 1,9 mm	32162	553,00
<b>Düsensatz für Farbspritzpistole GENESIS HTE</b>	INOX 0,8 mm	32163	192,00
	INOX 1,0 mm	32164	192,00
	INOX 1,2 mm	32165	192,00
	INOX 1,3 mm	32166	192,00
	INOX 1,4 mm	32167	192,00
	INOX 1,7 mm	32168	192,00
	INOX 1,9 mm	32169	192,00
	INOX 2,5 mm	32137	192,00
	<b>Farbspritzpistole 10011 HTE SR</b>	Set mit Düsensatz 1,5 mm	32305
	Set mit Düsensatz 1,9 mm	32306	233,00
	Set mit Düsensatz 2,5 mm	32307	233,00
<b>Düsensatz für Farbspritzpistole 10011 HTE SR</b>	INOX 1,0 mm	32330	87,00
	INOX 1,3 mm	32331	87,00
	INOX 1,5 mm	32332	87,00
	INOX 1,7 mm	32333	87,00
	INOX 1,9 mm	32334	87,00
	INOX 2,2 mm	32335	87,00
	INOX 2,5 mm	32336	87,00
<b>Mikro-Druckregler</b>	Für Farbspritzpistolen HVLP	32190	61,50
<b>Universalhalterung</b>	Werkbank- und Wandhalterung für Obertoppistolen	32195	41,50
<b>Nylon-Obertopf HOSTAFORM C</b>	75 ccm, für Modell EGO	32907	42,50
	180 ccm, für Modell EGO	32908	55,00
	0,68 lt, für Modell SLIM und 9011	32900	56,00
	0,68 lt für Modell GENESIS	32901	62,50

\* = ELMAG-Spezialprogramm

## Druckschalter, Ventile & Diverses

Qualitätsbauteile für Kompressoren		Bestellnummer	UVP in € exkl. MwSt.
<b>1 Druckschalter CONDOR</b>	MDR 1/11 bar, 230 Volt	11919	43,50
	MDR 2/11 bar, 230 Volt	11920	53,00
	MDR 3 EA/11 bar, 400 Volt 2,5 - 4 A	11938	157,00
	MDR 3 EA/11 bar, 400 Volt 4 - 6,3 A	11935	157,00
	MDR 3 EA/11 bar, 400 Volt 6,3 - 10 A	11936	157,00
	MDR 3 EA/11 bar, 400 Volt 10 - 16 A	11937	157,00
	MDR 3 EA/16 bar, 400 Volt 6,3 - 10 A	11939	157,00
	MDR 4/6 bar, 400 Volt	11917	160,00
	MDR 4/11 bar, 400 Volt	11921	80,00
	MDR 4/16 bar, 400 Volt	11922	95,50
	MDR 5/11 K, 400 Volt	11923	132,00
	MDR 5/16 K, 400 Volt	11924	160,00
	<b>Motorschutzrelais</b>	R5 2,4 - 4,2 A für CONDOR MDR 5/11 K	11945
R5 4,0 - 7,0 A für CONDOR MDR 5/11 K		11946	77,50
R5 6,1 - 10,3 A für CONDOR MDR 5/11 K		11947	77,50
R5 9,0 - 14,0 A für CONDOR MDR 5/11 K		11943	77,50
<b>2 Betriebsstundenzähler</b>	für MDR 3 EA	11949	106,00
	für MDR 2	11954	81,50
	für MDR 1	12011	80,50
<b>3 Druckentlastungsventil</b>	AEV 1S für CONDOR MDR 1/11	11933	20,50
	EV2 für CONDOR MDR 2/11	11928	17,60
	AEV 2S für CONDOR MDR 2/11	11948	31,50
	EV3 für CONDOR MDR 3 EA/11	11930	23,50
	EV4 für CONDOR MDR 4/11	11931	23,50
	EV5 für CONDOR MDR 5/11 K	11932	39,00
<b>4 Rückschlagventil</b>	IG Ø 3/8"	11950	32,50
	IG Ø 1/2"	11951	43,50
	IG Ø 3/4"	11952	57,00
<b>5 Sicherheitsventil</b>	10 bar, AG Ø 1/4", Messing	11956	52,50
	10 bar, AG Ø 3/8", Messing	11957	53,00
	16 bar, AG Ø 1/4", Messing	11958	52,50
	16 bar, AG Ø 3/8", Messing	11959	56,50
<b>6 Kondensatablassventil</b>	AG Ø 1/4", Messing	11973	9,30
	AG Ø 3/8", Messing	11974	9,30
	AG Ø 1/2", Messing	11975	11,30
<b>7 Kugelhahn</b>	IG Ø 1/4", leichte Ausführung	11965	11,40
	IG Ø 3/8", leichte Ausführung	11966	11,40
	IG Ø 1/2", langer Hebel	11967	16,10
	IG Ø 3/4", langer Hebel	11968	31,00
	IG Ø 1", langer Hebel	11969	44,50
<b>8 Gummipuffer</b>	Ø 25 x H: 20 mm, AG M 6	11980	11,80
	Ø 30 x H: 20mm, AG M 8	11981	10,40
	Ø 50 x H: 40 mm, AG M 10	11982	15,80
	Ø 70 x H: 50 mm, AG M 10	11979	21,00
	Ø 100 x H: 50 mm, AG M 16	11983	33,50

AG: Außengewinde, IG: Innengewinde.



**CONDOR MDR 1/11 bar, 230 Volt**

Schutzart IP 44, inkl. Kabelverschraubungen & Anlauf-Entlastungsventil AEV 1S, Flansch: 3 x IG 1/4", 1 x IG 3/8"



**CONDOR MDR 2/11 bar, 230 Volt**

Schutzart IP 44, inkl. Kabelverschraubungen & Anlauf-Entlastungsventil AEV 2S, Flansch IG: 4 x 1/4"



**CONDOR MDR 3 EA/11-16 bar, 400 Volt**

Schutzart IP 54, inkl. Motorschutzrelais, passend für alle 400 Volt Kompressoren bis 7,5 kW, Kabelverschraubungen & Entlastungsventil EV 3S Flansch IG: 3 x 1/4", 1 x 1/2"



**CONDOR MDR 4/6-16 bar, 400 Volt**

Schutzart IP 44, passend für alle 400 Volt Kompressoren bis 5,5 kW, Flansch IG: 1 x 1/4", 1 x 1/2"



**CONDOR MDR 5/11-16 bar, 400 Volt**

Schutzart IP 54, passend für alle 400 Volt Kompressoren bis 5,5 kW Flansch IG: 1 x 1/4", 1 x 1/2" (exkl. Motorschutzrelais und Druckentlastungsventil)



## Reifenfüllgeräte



Reifenfüllgeräte und Zubehör			Bestellnummer	UVP in € exkl. MwSt.
1	Profi-Reifenfüller 60 GE	0-12 bar, mit Momentstecknippel	42051	84,50
2	Profi-Reifenfüller 60 GE/CEE	0-10 bar, geeicht, mit Momentstecknippel	32110	108,00
3	Profi-Reifenfüller 60 GE/2	0-12 bar, mit Zwillingstecker	42052	98,00
3	Profi-Reifenfüller 60 GE/CEE/2	0-10 bar, geeicht, mit Zwillingstecker	42053	131,00
4	Reifendruckprüfer RDP	Mit Digitalanzeige bis 7 bar	32111	42,50
5	Hebel-Ventilstecker		32116	9,60
6	Momentstecknippel		32113	8,10
7	Zwillingstecker	mit Handgriff	32114	22,00
8	Universal-Füllset	für Reifenfüller, dreiteilig	32112	8,60



## 80-EWO PROFI-Reifenfüller

Der klassische Handfüllmesser mit Manometer Ø 80 mm ist das typische Profigerät für Tankstelle und Werkstatt. Die Einhebelbedienung für Ablassen (halb gedrückt) und Füllen (ganz gedrückt) sorgt für einfache Handhabung.

### Drei Druckbereiche stehen zur Auswahl:

- 0-4 bar speziell für PKW-Reifen,
- 0-12 bar für universelle Verwendung
- 0-25 bar für LKW-, Flugzeug- und andere Spezialreifen.

### Technische Daten:

- Eichzulassung: EWG Bauartzulassung (außer 25 bar): D 98, 18.08.02
- Manometer (Güteklasse 1), Ø 80 mm und stoßabsorbierender Schutzkappe
- Robuster Alu-Handgriff, Oberfläche korrosionsgeschützt
- Drehbarer 500 mm langer Füllschlauch für optimale und ermüdungsfreie Arbeitspositionen
- Eingebauter Filter zum Schutz des Manometers vor Verschmutzung und frühzeitigem Verschleiß

PROFI-Reifenfüller 80-EWO und Zubehör			Bestellnummer	UVP in € exkl. MwSt.
1	80-EWO	geeicht, 0-12 bar, mit Momentstecknippel	42070	220,00
1	80-EWO	geeicht, 0-12 bar, mit Hebelstecker	42071	225,00
1	80-EWO	geeicht, 0-12 bar, mit Zwillingstecker	42072	265,00
1	80-EWO	0-25 bar, mit Zwillingstecker	42074	229,00
2	Hebel-Ventilstecker	mit Schlauchklemme	42075	27,00
2	Hebel-Ventilstecker	mit Schlauch 500 mm	42076	48,50
3	Momentstecknippel	mit Schlauch 500 mm	42078	47,50
3	Momentstecknippel	mit Schlauch 2.500 mm	42085	64,50
4	Zwillingstecker	mit Schlauchklemme	42080	61,50
4	Zwillingstecker	mit Schlauch 500 mm	42081	70,00
4	Zwillingstecker	zum Aufstecken auf Hebel- u. Momentstecker	42082	48,50
5	Fahrradnippel	zum Aufstecken auf Hebel- u. Momentstecker	42083	17,00
	Gummimembrane	für Hebel-Ventilstecker	42084	3,75
6	Druckmanometer	mit Schutzkappe 0-4 bar, Ø 80 mm (eichfähig)	42233	131,00
6	Druckmanometer	mit Schutzkappe 0-12 bar, Ø 80 mm (eichfähig)	42234	131,00
6	Druckmanometer	mit Schutzkappe 0-25 bar, Ø 80 mm	42235	131,00



Made  
in  
Germany



## 80-EWO digital PROFI-Reifenfüller

Profigerät mit Digital-Manometer, Einhebelbedienung und drehbarem Füllschlauch mit vier Stecker-Varianten (Hebel-, Moment-, doppelseitiger Tankstellenstecker, Quick-Stecker). Luftanschluss mit Kupplungsstecker DN 7,2. Erfüllt höchste Qualitäts- und Leistungsansprüche im täglichen Profieinsatz bei Reifenmontierbetrieben, Kfz-Servicewerkstätten, Fuhrparks sowie im Rennsport. Präzise, beleuchtete Druckanzeige und gute Ablesbarkeit, gepaart mit einfacher Handhabung und robuster Bauweise. Auch geeignet für Reifengas (Stickstoff). DIN-Norm: DIN EN 12645:2015

### Eigenschaften:

- Präzise, beleuchtete Druckanzeige
- Gute Ablesbarkeit
- Einfache Handhabung
- Robuste Bauweise
- LCD-Beleuchtung mit automatischer Ausschaltfunktion nach 90 Sek.

### Technische Daten:

- Digital-Manometer: Ø 80 waagrecht, mit Gummi-Schutzkappe, überdrucksicher bis Endwert x1,3, Anzeigebereich: 0-12 bar, Anzeigegenauigkeit nach DIN EN 12645 (p = gemessener Druck):  
 $p \leq 4 \text{ bar} \Rightarrow \pm 0,08 \text{ bar}$   
 $4 \text{ bar} < p \leq 10 \text{ bar} \Rightarrow \pm 0,16 \text{ bar}$   
 $p > 10 \text{ bar} \Rightarrow \pm 0,25 \text{ bar}$
- Max. Betriebsdruck: 0,5-12 bar
- Betriebstemperatur: -10°C bis +40°C
- Batterie: 2xAAA Batterien (im Lieferumfang enthalten)
- Gewicht: 800g
- Hebelstecker, Momentstecker, Quick-Stecker, doppelseitiger Tankstellenstecker: Für alle Reifenventile mit Ventilgewinde VG 8
- Die Konformitätsbewertung ersetzt die früher durchgeführte Eichung der Geräte.



**Made in Germany**



PROFI-Reifenfüller 80-EWO und Zubehör		Bestellnummer	UVP in € exkl. MwSt.
1	80-EWO digital 0-12 bar, mit Momentstecknippel	41040	140,00
3	80-EWO digital 0-12 bar, mit Zwillingstecker	41042	161,00
4	80-EWO digital 0-12 bar, mit Quick-Stecker	41043	140,00
1	80-EWO digital konformitätsbewertet, 0-12 bar, mit Momentstecknippel	41045	174,00
2	80-EWO digital konformitätsbewertet, 0-12 bar, mit Hebelstecker	41046	174,00
3	80-EWO digital konformitätsbewertet, 0-12 bar, mit Zwillingstecker	41047	184,00
4	80-EWO digital konformitätsbewertet, 0-12 bar, mit Quick-Stecker	41048	174,00



Made in Denmark

# ELMAG®

Powered by Quality

DL-ZUBEHÖR

## Reifenfüller JWL DIGITAL 0-10 bar

JWL Reifenfüllpistolen werden zum Aufpumpen aller Arten von Autoreifen verwendet. Die funktionellen und zuverlässigen Füllpistolen haben eine stufenlose Einstellung der Luftmenge. Außerdem wird der Luftdruck genutzt, um die Betätigung des Griffs zu erleichtern. Alle JWL Reifenfüllpistolen werden mit einem seitlichen Luftablassventil geliefert.

Die Aufblaspistolen sind mit einem Qualitätsmanometer (0-12 bar) ausgestattet. Es entspricht der Genauigkeitsklasse 1.6 gemäß der Norm EN 837-1. Alle Füllpistolen werden während der Produktion einer Präzisionsprüfung unterzogen, wobei die Manometer eine Genauigkeit von 0-12 bar aufweisen: +0,19 bar. Stecknippel sind ebenfalls separat erhältlich und werden direkt an eine Druckluftkupplung oder einen Schlauch angeschlossen.

**ACHTUNG:** Denken Sie immer daran, den Reifendruck zu prüfen.



### Technische Daten:

- Druckbereich: 0,2-10 bar
- Inkl. 1 m Schlauch, mit patentiertem QT-Schnell- bzw. Zwillingstecker
- QT-Schnellstecker: 100 %-ige Dichtheit zum Ventil (Schrader-Ventil)
- Anzeigegenauigkeit nach DS/EN 12645:2014
- Jedes Gerät mit Seriennummer und eigenem Kalibrierungs-Zertifikat
- Druckabweichung max. 0,01 bis 0,04 bar
- Stoßfest durch Gummiummantelung
- Staub- und Wasserschutz - IP 65
- Großes Display mit Hintergrundbeleuchtung
- Anzeigemöglichkeiten: bar / psi / kPa / kg/cm<sup>2</sup>
- Arbeitstemperatur: -10 bis +40°C

### 1 Der Quick & Tight-Anschluss für einfaches und genaues Aufpumpen von Reifen!

Der QT-Anschluss ist ein neu entwickeltes und patentiertes Produkt von JWL, dass im angeschlossenen Zustand extrem luftdicht ist. Aus dem QT-Stecker entweicht keine Luft - selbst bei 9 bar! Eine dichte Verbindung ist ein Muss für eine genaue Druckmessung und mit TPMS-Sensoren auf allen neuen Autos ist eine genaue Messung wichtiger denn je! Das QT-Verbindungsstück ist mit einem selbstverriegelnden Mechanismus ausgestattet, der die Verbindung während des Aufpumpens sichert.

### Eigenschaften:

- Dichter Anschluss - kein Luftaustritt selbst bei 9 bar
- Vorhandene Luftanschlüsse sind keineswegs dicht, was zu ungenauen Druckmessungen führt!
- Der QT-Stecker wurde für >100.000 Betätigungen getestet und ist immer luftdicht und voll funktionsfähig!
- Einfach zu benutzen! Drücken Sie den Stecker auf das Ventil, um die Verbindung herzustellen und ziehen Sie den Ring, um die Verbindung zu trennen. Wie eine Luftkupplung!



Reifenfüller JWL DIGITAL 0-10 bar und Zubehör		Bestellnummer	UVP in € exkl. MwSt.	
1	Reifenfüller JWL DIGITAL 0-10 bar	inkl. 1 m Schlauch mit QT-Schnellstecker	41500	146,00
2	Reifenfüller JWL DIGITAL 0-10 bar	inkl. 1 m Schlauch mit Zwillingstecker	41501	170,00
	Schlauch 1 m inkl. QT-Schnellstecker		41512	29,00
	Schlauch 2 m inkl. QT-Schnellstecker		41510	30,00
	Schlauch 1 m inkl. Zwillingstecker		41511	56,00
	QT-Schnellstecker mit Schlauchtülle 6,5 mm		41515	17,60
	QT-Schnellstecker mit IG 1/4" BSP		41516	17,60

## airquick - Tragbarer Standfüllmesser mit Lufttank

Der tragbare Standfüllmesser ist das ideale Gerät für den mobilen Reifendruckservice. Die einfache Einhand-Bedienung durch den Plus/Minus-Handgriff ist auch für Nicht-Fachleute ohne Anleitung verständlich. Das schräggestellte große Manometer hilft weitgehend Ablesefehler zu vermeiden. Der gekröpfte doppelseitige Tankstellenstecker zum Aufstecken auf das Reifenventil ermöglicht auch die Reifendruckprüfung von Zwillingssreifen und Motorradreifen. Der eingebaute Lufttank macht das Gerät ortsunabhängig. Die Nachfüllung erfolgt automatisch beim Einhängen.



Technische Daten	airquick
EWG-Bauartzulassung	 D 00 18.08.02
Eichzulassung	Das Jahr der Eichung ist durch die Eichplakette auf dem Typenschild ersichtlich. Eine Nacheichung ist nach 2 Jahren erforderlich!
Manometer	Güteklasse 1 Ø 160 mm, 20° geneigt Druckbereich 0-10 bar, Nebenskala 0-140 psi 86/217 EWG überdrucksicher bis 13 bar
Lufttank	Zulassungs-Nr.: CE2004-0036 Inhalt 6 Liter max. Fülldruck 16 bar zugelassen als Druckgasbehälter
Doppelseitiger Tankstellenstecker	Für alle Reifenventile mit Ventilgewinde VG8 (PKW, LKW, Motorräder) mit Doppelanschluss für Zwillingssreifen
Betriebstemperatur	-10°C bis +60°C
Gewicht	7,1 kg
Bestellnummer „ungeeicht“	<b>41021</b>
UVP in € exkl. MwSt.	<b>*776,00</b>
Bestellnummer „geeicht“	<b>41020</b>
UVP in € exkl. MwSt.	<b>*787,00</b>

Ersatzteile & Zubehör		Bestellnummer	UVP in € exkl. MwSt.
Füllventil mit Knie 90°	IG 1/2" und Gummipuffer	<b>41026</b>	<b>*48,50</b>
Füllventil	AG 1/2"	<b>41025</b>	<b>*34,50</b>
Handgriff	mit Tankstellenstecker & Schlauch 1.000 mm	<b>41028</b>	<b>*213,00</b>
Handgriff	mit Tankstellenstecker	<b>41029</b>	<b>*166,00</b>
Schlauch	1.000 mm	<b>41030</b>	<b>*58,00</b>
Tankstellenstecker	gekröpft	<b>41031</b>	<b>*34,50</b>



## FLEXAIR 10/13 Reifenfüll- & Messgerät

- Ortsunabhängig durch eingebauten 13-Liter-Tank
- Allzeit bereit: Durch das automatische Füllventil
- Einfach auf automatischen Füllventil an der Wand platzieren - Gerät ist jederzeit gefüllt und betriebsbereit
- Unerlässlich für Betriebswerkstätten, Servicestationen und Tankstellen
- Inkl. Handgriff mit Zwillingstecker
- Geeichtes Arbeitsdruck-Qualitätsmanometer (Ø 80 mm)
- Separates Kesseldruckmanometer (Ø 50 mm)
- Einfache Bedienung über einen Multi-Funktionshebel
- 1,2 m langer Füllschlauch mit montiertem Zwillingstecker
- Max. Kesseldruck 10 bar
- Arbeitstemperatur von -20° bis +60°
- Gewicht 7,4 kg

**Bestellnummer**      **32119**  
**UVP in € exkl. MwSt.**      **\*659,00**



## ELMAG JWL Blaspistolen - Stark & schlagfest

Die Produkte von JWL werden in der eigenen Fabrik in Dänemark entwickelt, produziert und getestet. JWL Blaspistolen sind ein Klassiker geworden - die Vereinigung von klassischem Design und höchster Funktionalität macht Ihre Arbeit einfacher und zweckmäßiger

Technische Daten JWL Blaspistolen	
Medium	Gefilterte Druckluft
Max. Betriebsdruck	16 bar
Empfohlener Arbeitsdruck	2-8 bar
Betriebstemperatur	-10°C bis +80°C
Anschlussgewinde Eingang	IG 1/4"
Material:	- Handgriff und Abzug - Ventil - Dichtungen/O-Ring - Blasrohr und Welle - Feder
	Acetalkunststoff Acetalkunststoff Nitril Stahl eloxiert Gehärteter Federdraht
Gewicht (ohne Düse und Stecknippel)	ca. 100 g



Made in Denmark



Modelle	Luftverbrauch bei 6/8 bar	Geräuschpegel bei 6/8 bar	Blaskraft Abstand: 150 mm (8mm/8 bar)	Max. Arbeitsdruck	OSHA 1910.95 (b) Max. 90 dB 8 hr	OSHA STD 1-13.1 Max. 30 psi wenn blockiert	EU-Lärmrichtlinie 2003/10/CE: max. 85 dB
	l/min	dB	N	bar			
<b>Classic</b>	290/380	84/85	3,92	16	OK	-	OK
<b>SUPER Silent</b>	245/330	76,8/78,5	2,94	12	OK	OK	OK
<b>TURBO</b>	235/300	83,7/85,4	3,19	16	OK	OK	-
<b>JET</b>	450/580	78/81,5	5,05	8	OK	OK	OK

Die Haltbarkeit unserer Blaspistolen ist hervorragend - auch nach 28 Millionen Aktivierungen. Wir sind daher stolz darauf, dass wir auf das Ventilsystem unserer JWL Blaspistole 25 Jahre Garantie geben können.

**25**

JAHRE  
GARANTIE



## ELMAG JWL Blaspistolen - Stark & schlagfest

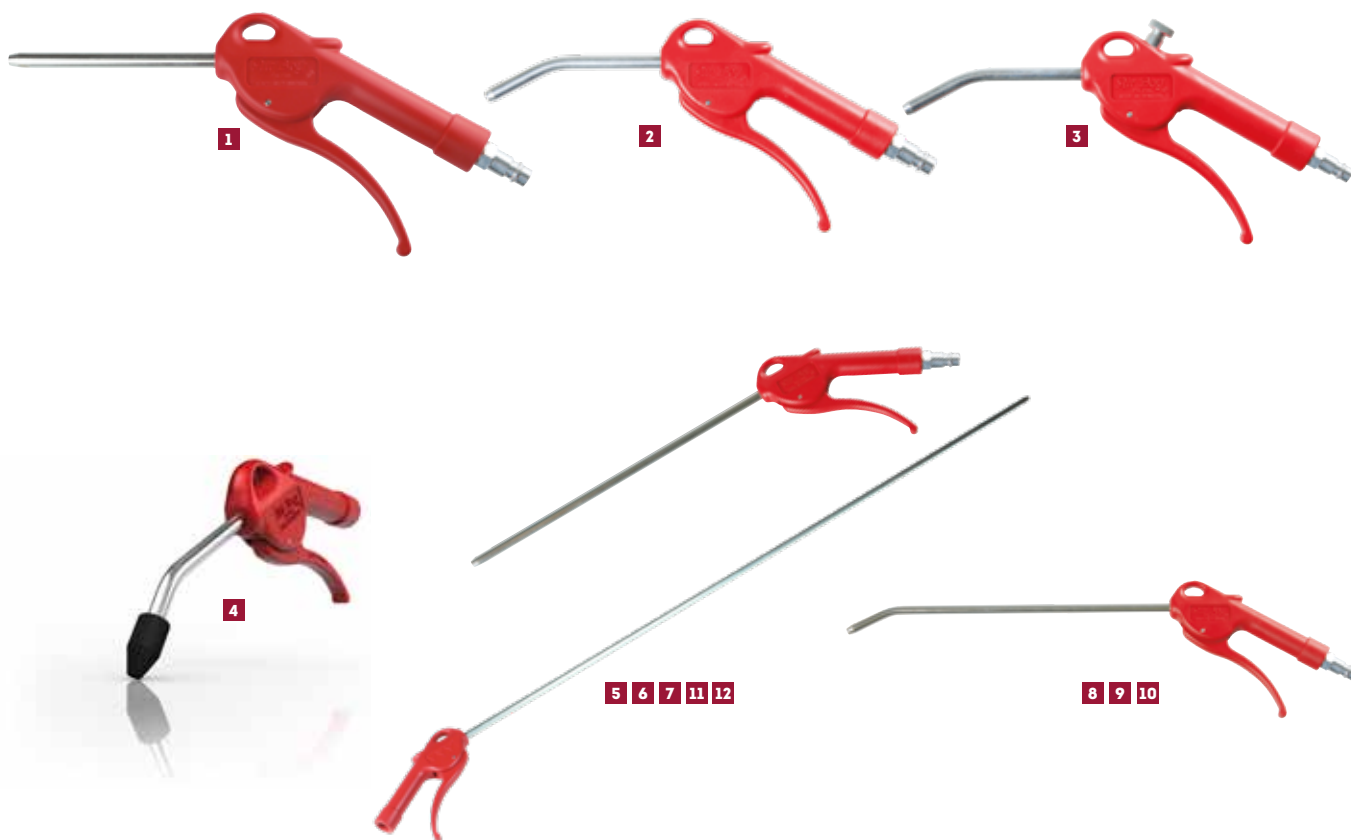

**Durchflussrate** l/min(cfm) / bar(psi)

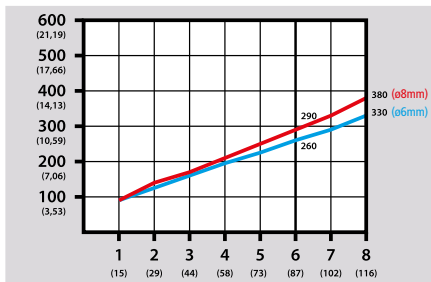

**Geräuschpegel** dB / bar(psi)

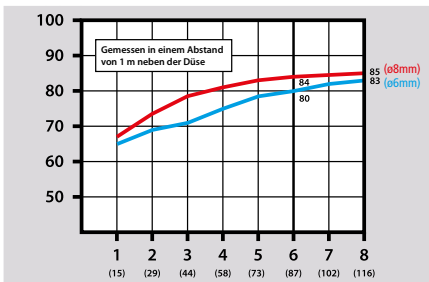

**Blaskraft** Newton (g) / bar(psi)

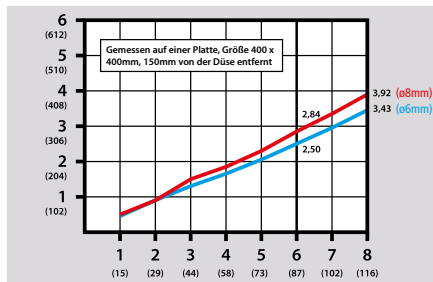

Ausblaspistolen JWL	Bestellnummer	UVP in € exkl. MwSt.
<b>1</b> Classic, Rohr-Ø 8x100 mm, gerade, inkl. Stecknippel	41300	15,90
<b>2</b> Classic, Rohr-Ø 8x100 mm, gebogen, inkl. Stecknippel	41302	15,90
<b>2</b> Classic, Rohr-Ø 6x100 mm, gebogen, inkl. Stecknippel	41303	15,90
<b>3</b> Classic, Rohr-Ø 8x100 mm, gebogen, stufenlose Regulierung, inkl. Stecknippel	41304	29,00
<b>4</b> Classic, Rohr-Ø 8x100 mm, gebogen, mit Gummidüse, inkl. Stecknippel, schützt gegen Kratzer und Schrammen	41305	21,30
<b>5</b> Classic, Rohr-Ø 8x300 mm, gerade, inkl. Stecknippel	41310	23,10
<b>6</b> Classic, Rohr-Ø 8x500 mm, gerade, inkl. Stecknippel	41312	26,30
<b>7</b> Classic, Rohr-Ø 8x1.000 mm, gerade, inkl. Stecknippel	41314	30,80
<b>8</b> Classic, Rohr-Ø 8x300 mm, gebogen, inkl. Stecknippel	41316	23,10
<b>9</b> Classic, Rohr-Ø 8x500 mm, gebogen, inkl. Stecknippel	41317	26,30
<b>10</b> Classic, Rohr-Ø 8x1.000 mm, gebogen, inkl. Stecknippel	41318	36,50
<b>11</b> Classic, Rohr-Ø 8x1.500 mm, gerade, rostfrei, inkl. Stecknippel	41335	166,00
<b>12</b> Classic, Rohr-Ø 8x2.000 mm, gerade, rostfrei, inkl. Stecknippel	41336	193,00



## ELMAG JWL Sicherheitsblaspistolen



Sicherheitsblaspistolen JWL (geräuscharm, blockierungsfrei und große Blaskraft)

	Bestellnummer	UVP in € exkl. MwSt.
<b>1</b> SUPER-SILENT, Ø 8 mm Rohr, rostfrei, gebogen, inkl. Stecknippel (OSHA)	41322	26,50
<b>1</b> SUPER-SILENT, Ø 6 mm Rohr, rostfrei, gebogen, inkl. Stecknippel (OSHA)	41323	26,50
<b>7</b> SILENT, Ø 8 mm Rohr, gebogen, inkl. Stecknippel (OSHA)	41326	26,50
<b>2</b> TURBO, Ø 8 mm Rohr, gebogen, ByPass Düse, inkl. Stecknippel	41330	29,70
<b>3</b> Jet Air Flachdüse, inkl. Stecknippel	41331	26,50
<b>4</b> Air Boy Ballpistole inkl. Pumpennadel und Stecknippel	41332	31,00
<b>5</b> Gummidüse für JWL, Rohr-Ø 8 mm	41350	3,20
<b>5</b> Gummidüse für JWL, Rohr-Ø 6 mm	41353	3,20
<b>6</b> Schutzschirm für JWL, Rohr-Ø 8 mm	41351	9,50
<b>7</b> Winkeldüse 90° für JWL, Rohr-Ø 8 mm, für die Reinigung in zylindrischen Objekten oder schwer zugänglicher Stellen (ACHTUNG: Kann nach der Montage nicht mehr entfernt werden!)	41352	22,00

## ELMAG JWL Sprühpistolen

ELMAG JWL Sprühpistolen sind strapazierfähige und effiziente Reinigungsspritzen, die sich für die meisten Arten von Reinigungsflüssigkeiten eignen. Diese Sprühpistolen können zum Entfetten, Abwaschen und Einseifen, auch mit aggressiven Chemikalien, angewandt werden.

Unsere Sprühpistolen sind so gestaltet, dass Sie im täglichen Gebrauch von optimalem Nutzen sind. Deshalb sind ELMAG JWL Sprühpistolen sehr benutzerfreundlich und einfach zu bedienen - die Flüssigkeitsmenge wird stufenlos mit dem Abzug reguliert. Das ergonomische Design von JWL ist ein Klassiker. Wir verwenden den Luftdruck um die Aktivierung des Handgriffes zu erleichtern. Die weiteren Bestandteile sind schlagfest und korrosionsbeständig.

Technische Daten JWL Sprühpistolen	
Max. Betriebsdruck	6-12 bar
Luftverbrauch	max. 100 l/min (bei 8 bar)
Anschlussgewinde Eingang	IG 1/4"
Material:	Acetalkunststoff
- Handgriff und Abzug	Acetalkunststoff
- Ventil	Nitril
- Dichtungen/O-Ring	Stahl eloxiert
- Blasrohr und Welle	Gehärteter Federdraht
- Feder	PE
- Behälter	Nylon PA12
- Saugrohr	PVC
- Schläuche	POM, PA6, Stahl, Messing
- Düsen	



## ELMAG JWL Karosseriepistole

ELMAG JWL Karosseriepistole sind für verschiedene Flüssigkeiten geeignet - sowohl wässrige als auch ölige Flüssigkeiten. Die Karosseriepistole wurden zusammen mit führenden Herstellern von Korrosionsschutzmittel entwickelt.

ELMAG JWL Karosseriepistole sind benutzerfreundlich und einfach zu bedienen - der Flüssigkeitsdurchfluss wird stufenlos mit dem Abzug reguliert. Der ergonomische Griff kühlt sich während der Benutzung nicht ab und ist leicht, präzise und einfach zu benutzen.

Technische Daten JWL Karosseriepistole	
Max. Betriebsdruck	16 bar
Luftverbrauch mit Düse	380 l/min (bei 8 bar)
Luftverbrauch mit Schlauch	180 l/min (bei 8 bar)
Anschlussgewinde Eingang	IG 1/4"
Material:	Acetalkunststoff
- Handgriff und Abzug	Acetalkunststoff
- Ventil	Nitril
- Dichtungen/O-Ring	Stahl/Kunststoff
- Düsen	Gehärteter Federdraht
- Feder	

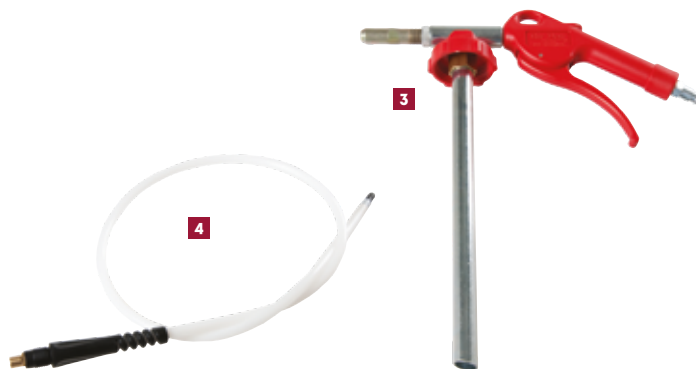

Sprüh- & Karosseriepistolen JWL	Bestellnummer	UVP in € exkl. MwSt.
<b>1</b> Sprühpistole JWL, Metalldüse 260 mm, Behälter 1,2 Liter, inkl. Stecknippel	41400	61,00
<b>2</b> Sprühpistole JWL, Kunststoffdüse 150 mm, Behälter 1,2 Liter, inkl. Stecknippel	41401	48,00
<b>3</b> Unterboden- und Hohlraumschutz-Pistole JWL, mit Metallsaugrohr- u. Düse + Hohlraumschlauch 900 mm	41430	96,00
<b>4</b> Hohlraumschlauch 8x900 mm (tropffrei) für JWL Karosseriepistolen	41435	19,00
<b>4</b> Hohlraumschlauch 8x1.500 mm (tropffrei) für JWL Karosseriepistolen	41436	26,00
<b>4</b> Hohlraumschlauch 8x2.000 mm (tropffrei) für JWL Karosseriepistolen	41437	29,00
<b>4</b> Hohlraumschlauch 8x3.000 mm (tropffrei) für JWL Karosseriepistolen	41438	26,50

## ELMAG JWL Sodastrahlpistole

Das Sodastrahlen ist eine schnelle und schonende Methode um Lack und Rost zu entfernen - sogar an schwer zugänglichen Stellen. Die ELMAG JWL Sodastrahlpistole ist mit einem nachfüllbaren Behälter (1,2 Liter) versehen.

Sodastrahlen:

- Erhitzt weder das Blech noch verformt es dieses.
- Beschädigt weder Glas, Gummi noch Plastik. Das bedeutet gleichzeitig weniger Abdekarbeiten.
- Schützt blankes Metall sofort vor Korrosion im Gegensatz zum Sandstrahlen.
- Entfernt Antischmutzbeschichtungen von Booten ohne den Schiffskörper zu beschädigen.
- Entfernt Lacke ohne Plastik- und Gummidichtungen anzugreifen.
- Entfernt Farben von Glasoberflächen und Fensterrahmen ohne dass das Glas oder die Dichtungen beschädigt werden.
- Entfernt Lacke von Holzmöbeln
- Ist sehr schonend und umweltfreundlich

Technische Daten JWL Soda- & Sandstrahlpistolen	
Max. Betriebsdruck	6-12 bar
Luftverbrauch (Best. Nr. 41410/41420)	min. 180 l/min (bei 8 bar)
Luftverbrauch (Best. Nr. 41421)	min. 450 l/min (bei 8 bar)
Anschlussgewinde Eingang	IG 1/4"
Material: - Handgriff und Abzug - Ventil - Dichtungen/O-Ring - Feder - Behälter	Acetalkunststoff Acetalkunststoff Nitril Gehärteter Federdraht PEHD



## ELMAG JWL Sandstrahlpistolen

ELMAG JWL Sandstrahlpistolen sind kraftvolle Werkzeuge mit einem praktischen, nachfüllbaren Behälter (1,2 Liter). Diese entfernen effektiv Rost und festsitzenden Schmutz von verschiedenen Oberflächen. Mit dem Abzug ist die Sandmenge / die Saugkraft leicht und stufenlos zu regulieren. Der Luftdruck der Pistole wird ausgenutzt, um die Aktivierung des Handgriffes zu erleichtern.

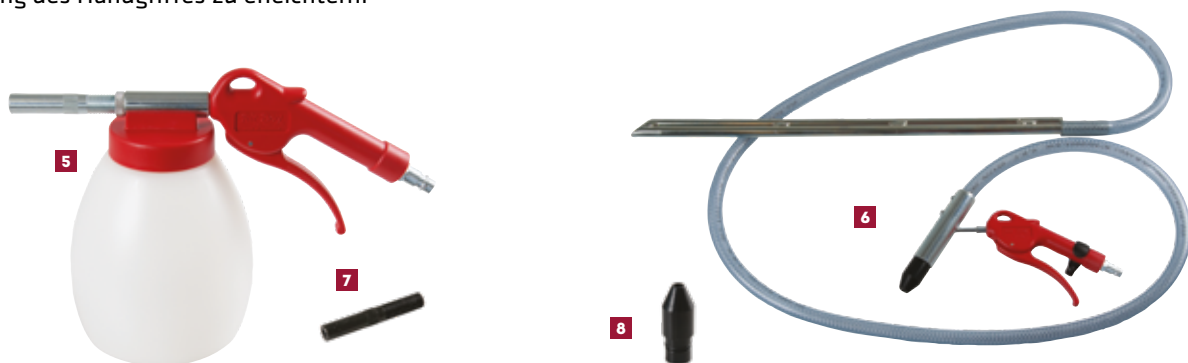

Soda- & Sandstrahlpistolen JWL	Bestellnummer	UVP in € exkl. MwSt.
<b>1</b> Sodastrahlpistole JWL, 1,2 Liter Behälter, SET mit 1 Präzisions- u. 3 Flachdüsen, 1 kg Soda	41410	125,00
<b>2</b> Präzisionsdüse für Sodastrahlpistole JWL, gehärteter Stahl, eloxiert	41411	25,50
<b>3</b> Flachdüse POM (3 Stück) für Sodastrahlpistole JWL	41412	25,50
<b>4</b> Soda-Strahlmittel (NaHCO <sub>3</sub> ), 5 Liter Behälter	41413	30,00
Soda-Strahlmittel (NaHCO <sub>3</sub> ), 25 kg Sack	41414	113,00
<b>5</b> Sandstrahlpistole JWL, 1,2 Liter Behälter, inkl. Stecknippel	41420	62,00
<b>6</b> Sandstrahlpistole JWL, mit Saugschlauch, inkl. Stecknippel	41421	145,00
<b>7</b> Ersatzdüse für Sandstrahlpistole JWL, mit 1,2 Liter Behälter (41420)	41422	31,50
<b>8</b> Ersatzdüse für Sandstrahlpistole JWL, mit Saugschlauch (41421)	41423	15,20

## ELMAG JWL Ölabsauger mit 1,2 Liter Behälter

ELMAG JWL Ölabsauger eignen sich hervorragend beim Ölwechsel z.B. bei Traktoren, Autos, Booten, Motorrädern, Gartengeräten und anderen Motoren. Die Zuverlässigkeit der Ölabsauger ist unübertroffen, sie sind funktional und einfach in der Handhabung.

Ölabsauger können auch zum Entfernen von Flüssigkeiten wie z.B. Hydrauliköl, Schneidflüssigkeit, Motoröl u.s.w benutzt werden. Diese sind aus schlagfesten Werkstoffen hergestellt und korrosionsbeständig. Flüssigkeitsdurchfluss wird einfach und stufenlos mit dem Abzug reguliert. Ölabsauger sind gut geeignet für die Wartung der weitaus meisten Maschinentypen.

Technische Daten JWL Bremsenentlüfter	
Max. Betriebsdruck	6-12 bar
Luftverbrauch	max. 180 l/min (bei 8 bar)
Behälter	1,2 Liter
Anschlussgewinde Eingang	IG 1/4"
Material: - Handgriff, Abzug und Deckel	POM
- Ventil	POM
- Dichtungen/O-Ring	Nitril
- Feder	Gehärteter Federdraht
- Behälter / Schlauch / Saugrohr	PE / PVC / PA11



## ELMAG JWL Bremsenentlüfter mit 1,2 Liter Behälter

ELMAG JWL Bremsenentlüfter können Sie die Bremssysteme aller Fahrzeugtypen sauber und schnell entlüften und nachfüllen. Diese dürfen nie für explosive Flüssigkeiten wie Benzin, Aceton usw. verwendet werden. Bremsenentlüfter sind standardmäßig mit einem Bügel, welcher sowohl als Hänger als auch als Henkel und Schlauchaufroller fungiert.

Technische Daten JWL Bremsenentlüfter	
Max. Betriebsdruck	6-12 bar
Luftverbrauch	max. 180 l/min (bei 8 bar)
Behälter	1,2 Liter
Anschlussgewinde Eingang	IG 1/4"
Material: - Handgriff und Abzug	Acetalkunststoff
- Ventil	Acetalkunststoff
- Dichtungen/O-Ring	Nitril
- Feder	Gehärteter Federdraht
- Behälter / Schlauch	EPDM / PVC



Ölabsauger & Bremsenentlüfter	Bestellnummer	UVP in € exkl. MwSt.
<b>1</b> Ölabsauger JWL mit 1,2 Liter Behälter für kleinere Motore	41440	84,50
<b>2</b> Bremsenentlüfter JWL mit 1,2 Liter Behälter und Sicherheitsventil	41450	95,00
<b>3</b> Bremsenentlüfter für Motorräder JWL mit 1,2 Liter Behälter, Sicherheitsventil und Kugelhahn	41451	145,00

## Dosierbare Blaspistolen - Intuitiv dosierbar

Unser Sortiment an Blaspistolen umfasst Modelle aus Aluminium „geschmiedet“, farblos eloxiert und Kunststoff „Polyamid“. Die robuste Kunststoffblaspistole aus blauem glasfaserverstärktem Polyamid (besonders haltbar), zeichnet sich durch eine solide Bauweise und praxisorientierte Formgestaltung aus. Als Weiterentwicklung der Alublaspistole empfiehlt sich dieser Typ bei Anwendungsfällen, in denen aus Gewichts- und Materialgründen Kunststoff bevorzugt wird (z.B. Textilindustrie, Elektronik, Dentalbereich, etc.). Bei allen Blaspistolen ist der Durchfluss durch Hebelbetätigung intuitiv dosierbar. Auf alle Modelle passt das gesamte Zubehör an Düsen und Verlängerungen (Düsenanschluss M12x1,25).

- Durchfluss durch Hebelbetätigung intuitiv dosierbar
- Düsenanschluss: M12 x 1,25, daher das gesamte Zubehör an Düsen, Verlängerungen passend für alle Modelle
- Lufteingang IG 1/4" (serienmäßig inkl. Stecknippel)
- Ventil getestet auf 500.000 Schaltspiele



Technische Daten		
	Aluminium ELOX	Kunststoff PA
Medium	Gefilterte Druckluft	Gefilterte Druckluft
Max. Betriebsdruck	10 bar	10 bar
Empfohlener Arbeitsdruck	2-8 bar	2-6 bar
Betriebstemperatur	-10°C bis +50°C	-10°C bis +50°C
Anschlussgewinde Eingang	IG 1/4"	IG 1/4"
Anschlussgewinde Ausgang (Düse)	IG M12 x 1,25	IG M12 x 1,25
Material: - Gehäuse - Hebel - Dichtungen	Aluminium geschmiedet, farblos eloxiert GD-ZnAl4Cu1 verzinkt NBR	Polyamid 6 GK30 (recyclebar), blau Polyamid 6 GK30 (recyclebar), blau NBR, PU
Gewicht (ohne Düse und Stecknippel)	240 g	150 g

## Kombinationsbeispiele

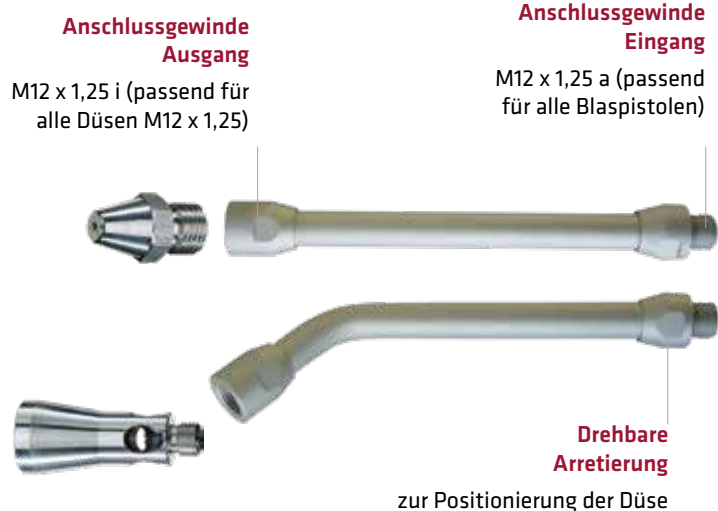

## Ausblaspistolen - Top-Auswahl für Druckluftprofis



1

### ELOX mit Normaldüse 1,5 mm

- Die klassische Blaspistole
- Gut dosierbar durch langen Hebel
- Millionenfach bewährt



2

### ELOX mit Vollstrahldüse

- Breiter Luftstrahl und hohe Blaskraft
- Bohrungs-Ø: 2,5 mm



3

### ELOX mit „blowstar“ Düse

- Sicherheitsdüse, vermeidet Risiken und Gefahren
- Lärmreduzierung auf bis zu 74 dB(A)



4

### ELOX mit „safetystar“ Düse

- Sicherheitsdüse, vermeidet Risiken und Gefahren
- Gebogene Verlängerungsdüse 120 mm



5

### ELOX Druckluftanschluss oben

- Mit Normaldüse 1,5 mm
- Perfekt einsetzbar für hängende Energieverteiler



6

### ELOX ohne Düse

- Mit Düse nach Kundenwunsch bestückbar



7

### PA mit Verlängerungsdüse

- Gebogen, Stahl vernickelt, Länge 110 mm
- Bohrungs-Ø: 2,3 mm



8

### PA mit „blowstar“ Düse

- Sicherheitsdüse, vermeidet Risiken und Gefahren
- Lärmreduzierung auf bis unter 74 dB(A)



9

### PA mit „safetystar“ Düse

- Sicherheitsdüse, vermeidet Risiken und Gefahren
- Lärmreduzierung auf bis unter 80 dB(A)
- Gebogene Verlängerungsdüse 120 mm

Aufhänger bei allen Modellen serienmäßig!



10

### PA mit Normaldüse 1,5 mm

- Die klassische Blaspistole
- Glaskugelverstärkter Polyamid (besonders robust)
- Gut dosierbar durch langen Hebel



11

### PA ohne Düse

- Mit Düse nach Kundenwunsch bestückbar



12

### PA mit Vollstrahldüse, d = 2,5 mm

- Breiter Luftstrahl und hohe Blaskraft
- Bohrungs-Ø: 2,5 mm



### PA mit Düse 265 mm, gerade

- Die klassische Blaspistole mit Messing-Verlängerungsdüse Ø 3 mm
- SB-verpackt



### PA Kombi-Set, Normal- & Verlängerungsdüse 165 mm

- Messing-Verlängerungsdüse 165 mm
- Robuster Metallkörper mit Soft-Touch-Gummierung
- Gut dosierbares Luftventil
- Inkl. Euro-Stecknippel
- SB-verpackt



Aufhänger bei allen Modellen serienmäßig!

### PA mit Düse 110 mm, mit GI-Aufsatz

- Gebogen, Stahl vernickelt, Länge 110 mm
- Bohrungs-Ø: 2,3 mm



### Kombi-Ausblaspistole INDUSTRIE Soft-Touch

- Kurzdüse und aufschraubbare Langrohrdüse 150 mm
- Robuster Metallkörper mit Soft-Touch-Gummierung
- Gut dosierbares Luftventil
- Inkl. Euro-Stecknippel



### Ausblaspistole TURBO PA-CV Soft-Touch

- Gehäuse wie Modell INDUSTRIE Soft-Touch
- Turbo-Venturi-Düse zur Erhöhung der Luftmenge
- Inkl. Euro-Stecknippel



### SOFT Ausblaspistole

- Praktisches Ausblastool für den raschen Einsatz, gute Lösung für den fix eingerichteten Arbeitsplatz an Produktionslinien
- 4 m Spiralschlauch
- Druckluftanschluss G 1/4"

### Ausblaspistolen PROFI

- Super-ergonomische Pistolenmodelle für den professionellen Einsatz
- Schlagfestes, besonders leichtes Hostaform-Gehäuse



PROFI mit Rohr 150 mm, gebogen

Ausblaspistolen	Bestellnummer	UVP in € exkl. MwSt.
1 ELOX mit Normaldüse 1,5 mm	32240	26,00
2 ELOX mit Vollstrahldüse	32243	48,00
3 ELOX mit „blowstar“ Düse	32244	46,00
4 ELOX mit „safetystar“ Düse	32245	45,00
5 ELOX Druckluftanschluss oben mit Düse 1,5 mm	32246	44,50
6 ELOX ohne Düse	32242	29,90
7 PA mit Verlängerungsdüse	32252	25,50
8 PA mit „blowstar“ Düse	32253	34,50
9 PA mit „safetystar“ Düse	32254	35,00
10 PA mit Normaldüse 1,5 mm	32251	14,40
11 PA ohne Düse	32250	13,70
12 PA mit Vollstrahldüse, d = 2,5 mm	32255	31,50
13 PA mit Düse 265 mm, gerade	32256	29,00
14 PA Kombi-Set, Normal- und Verlängerungsdüse 165 mm	32257	29,50
15 PA mit Düse 110 mm, mit GI-Aufsatz	32258	28,00
16 Kombi-Ausblaspistole, INDUSTRIE Soft-Touch	32087	31,50
17 TURBO, PA-CV Soft Touch	32089	31,50
18 SOFT, mit 4 m Spiralschlauch	32220	47,50
19 PROFI, Rohr 150 mm, gebogen	32212	24,50

## Zubehör für Blaspistolen ELOX & PA

### Sicherheits- und Geräuschkämpferdüsen

- Schweizerische Unfallversicherungsanstalt (SUVA)
- EU-Richtlinie 2003/10/EG (Lärm)
- Lärm- und Vibrations-Arbeitsschutzverordnung (TRLV-Lärm)
- EU-Maschinenrichtlinie 2006/42/EG, EN 12100
- OSHA Regulations

#### „blowstar“:

Vermeidet Risiken und Gefahren im Umgang mit dem Energieträger Druckluft, insbesondere bei direktem Hautkontakt. Es erfolgt eine Reduzierung des Lärms auf bis zu 74 db(A). Herkömmliche Blasdüsen liegen bei 6 bar über einem Wert von 90 dB(A). Dennoch bietet die Vollkegeldüse eine ausgezeichnete, konzentrische Blaskwirkung mit bis zu 2,5-fachen Blaskraft einer klassischen Einloch-Blasdüse.



#### „safetystar“:

Sternförmige Sicherheitsdüse - vermeidet Risiken und Gefahren. Verbesserte Arbeitsbedingungen durch Lärmreduzierung bis unter 80 dB(A).



### Blaspistolen-Verlängerungen

Passend für alle ELOX und PA Blaspistolen sind stabile Verlängerungen in gerader oder gebogener Ausführung in 4 Längen erhältlich. Diese können mit allen Düsen mit Anschlussgewinde M12 x 1,25 aus dem ELMAG®-Sortiment bestückt werden.

Alle Verlängerungen sind für eine noch größere Längenauswahl miteinander kombinierbar. Eingangsseitig sind sie mit einer drehbaren Arretierung ausgestattet, um das Rohr mit Düse richtig zu positionieren.

Bohrungs-Ø: 8 mm Material Aluminium eloxiert.

Vorteile: Bessere Erreichbarkeit besonders schwieriger bzw. ungünstiger Stellen, dadurch höhere Arbeitssicherheit und komfortableres Arbeiten.

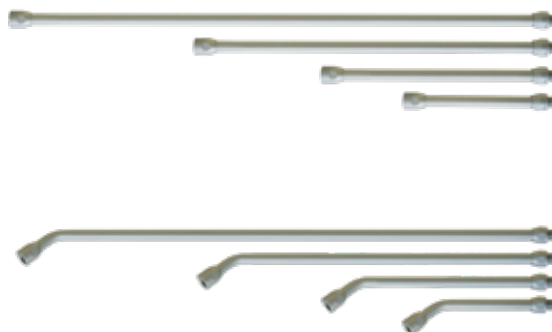

Ausblaspistolen & Düsen		Bestellnummer	UVP in € exkl. MwSt.
Blaspistolen- Verlängerung	Gerade, Länge: 150 mm	32520	24,00
	Gerade, Länge: 300 mm	32521	27,00
	Gerade, Länge: 450 mm	32522	34,50
	Gerade, Länge: 800 mm	32523	44,50
	Gebogen, Länge: 150 mm	32524	25,50
	Gebogen, Länge: 300 mm	32525	25,50
	Gebogen, Länge: 450 mm	32526	37,50
	Gebogen, Länge: 800 mm	32527	46,50

### Durchflussmengen für einige Düsen

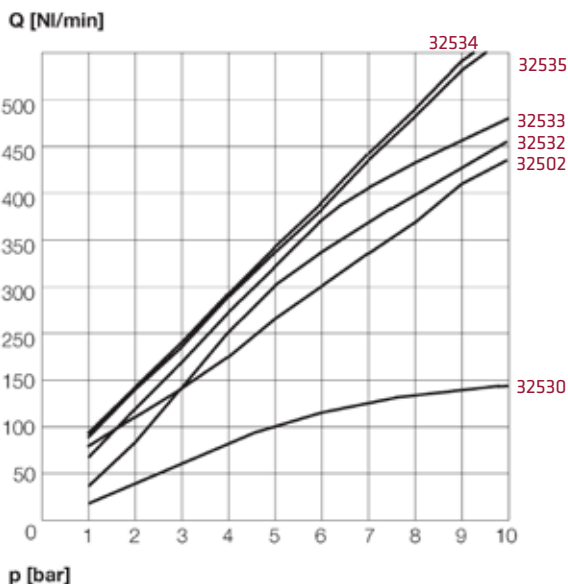



Ausblaspistolen & Düsen		Bestellnummer	UVP in € exkl. MwSt.
Normaldüse	1 Alu, Ø 1,5 mm	32530	3,10
	2 Kunststoff, blau, Ø 1,5 mm	32531	2,35
Dämpferdüse	3 Mit Sintereinsatz, unter 70 dB(A)	32532	6,70
Vollstrahldüse	4 Kunststoff, schwarz, Ø 2,0 mm	32533	10,50
	5 Alu, Ø 2,5 mm	32500	18,90
Luftmanteldüse	6 Alu, Ø 1,5 mm	32534	8,90
Sicherheits- & Geräuschdämpferdüse „blowstar“	7 Zinkdruckguss/Alu	32501	33,50
	8 POM/Alu (schwarz eloxiert)	32535	27,00
Verlängerungsdüse, Messing (Rohr-Ø: 5 mm)	9 Gerade, Ø 3,0 mm, Länge: 115 mm	32508	14,70
	9 Gerade, Ø 3,0 mm, Länge: 165 mm	32509	15,90
	9 Gerade, Ø 3,0 mm, Länge: 265 mm	32510	16,50
	9 Gerade, Ø 3,0 mm, Länge: 415 mm	32511	24,00
	10 Gebogen, Ø 3,0 mm, Länge: 110 mm	32505	14,70
	10 Gebogen, Ø 3,0 mm, Länge: 160 mm	32506	15,90
Verlängerungsdüse, Stahl	10 Gebogen, Ø 3,0 mm, Länge: 260 mm	32507	16,50
	12 Ø 2,3 mm, Länge: 110 mm	32512	8,30
	13 Ø 2,3 mm, Länge: 110 mm, mit Gummiaufsatz	32513	11,80
Sicherheits- & Geräuschdämpferdüse „safetystar“	14 Ersatzteil: Gummiaufsatz TPU	32514	2,50
	15 Gebogene Sterndüse, Stahl Länge: 120 mm	32502	15,00
Spezial- & Verlängerungsdüse, Stahl	16 Gebogen, Ø 2,3 mm, Länge: 800 mm	32503	50,50
	16 Gerade, Ø 2,3 mm, Länge: 800 mm	32504	46,50
Regulierbare Luftspardüse	17 Blau, Alu (Grundkörper) / POM (Hülse, Stift, Düse)	32538	42,00
Sicherheits-Flachstrahldüse (POM/Alu)	18 Schmal, 6 Loch, mit Adapter M12x1,25	32536	44,50
	19 Breit, 16 Loch, mit Adapter M12x1,25	32537	56,50
Schutzschild	20 Ø 70 mm, Kunststoff (PE)	32539	3,50



### Geräuschpegel „blowstar“

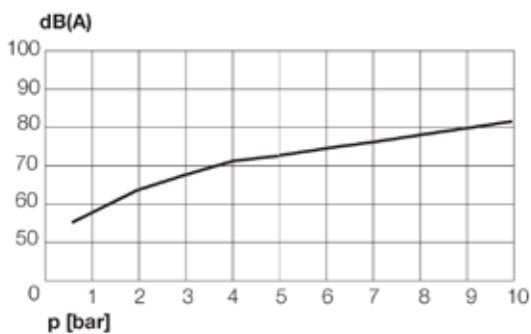

### Durchflussmenge „blowstar“

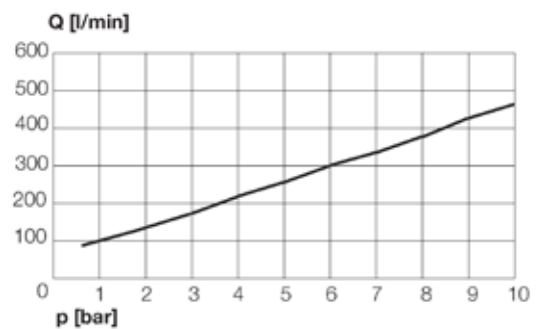

### Geräuschpegel „safetystar“

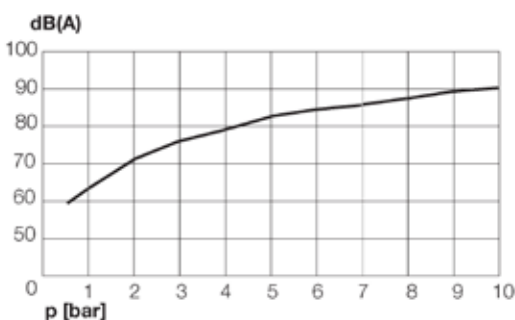

### Durchflussmenge „safetystar“

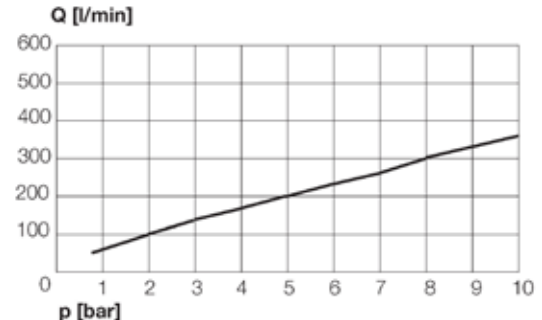

## CB Serie - Druckstrahlgeräte

Moderne Oberflächentechnik ist ohne Granulatstrahlen nicht mehr denkbar. Kein anderes Verfahren ermöglicht eine derart gründliche, der Materialoberfläche angemessene Tiefenreinigung bis in die letzte Ecke.

Mit den CB Seriengeräten trägt ELMAC® der steigenden Nachfrage nach fahrbaren, einfach bedienbaren Sandstrahlgeräten Rechnung. Ideal für Metall- oder Baugewerbe, Fassadenreiniger und Restauratoren.

### Lieferumfang (siehe auch Tabelle rechts):

- Druckbehälter in der jeweilig gewählten Größe (bitte beachten Sie das Verhältnis der vorhandenen Kompressorleistung zum Druckbehältervolumen)
- 10 bzw. 20 m Strahlschlauch inkl. Düsenhalter
- Eine Strahldüse UG-1
- Schutzmaske RC4 bzw. M06
- Atemluftschlauch 10 bzw. 20 m Länge (ausgenommen CB 24-V2)
- Filterdruckregler 1/4" für Atemluft (ausgenommen CB 24-V2)
- Start-/Stopp-Fernbedienung Remote Control (ausgenommen CB 24-V2)
- Pneumatisch gesteuerte Ventile (ausgenommen CB 24-V2)
- Diverse Optionen auf Anfrage erhältlich

#### Metall

Entrosten, Lacke entfernen, Blankreinigen, Entgraten, Mattieren, Aufrauen

#### Beton und Fassaden

Reinigen, Farben / Sprayschäden entfernen, Spalten sanieren, Dekorstoffe auftragen

#### Naturstein

Reinigen, Mattieren, Dekorieren, Aufrauen von glatten Trittflächen

#### Hölzer und Furniere ab 0,6 mm

Chemiefreies Entfernen von Lacken und Lasuren, künstliches Altern

#### Glas und Acrylglas

Mattieren, Dekorieren

#### Leder

Aufrauen



CB-Serie  
Armaturen für  
Remote Control (Option)

Anwendervideo:



### CB 24

- 24 Liter
- bis 7 bar max.

### CB 60

- 60 Liter
- bis 8 bar max.

### CB 115

- 115 Liter
- bis 12 bar max.

### CB 215

- 215 Liter
- bis 12 bar max.

### CB Serie:

#### PROFI-Ausführung und -Ausstattung

- 1 Granulatstrahlgerät CB 24-V6 inkl. Start-Stopp-Fernbedienung Remote Control
- 2 Serienmäßig inkl. Schutzmaske M 06 mit Aktivkohlefilter und 10 m Luftschlauch
- 3 Serienmäßig inkl. 10 m Strahlschlauch 16x30 mm und Strahldüse UG-1/4 mm

#### Optional erhältlich:

- 4 Filterdruckregler 3/4"
- 5 Abluftschalldämpfer
- 6 Kondensatabscheider B-15
- 7 Verbindungsschlauch 3/4" zur Strahlmaschine Länge 2 m inkl. Klauenkupplungen
- 8 Pressluftschlauch 3/4" von Kompressor Länge 20 m inkl. Klauenkupplungen
- 9 Sandstrahl-Overall mit Lederbesatz
- 10 Strahlhandschuhe Leder



## Start-Stopp-Fernbedienung „Remote Control“

- Praktische Start-Stopp-Fernbedienung direkt an der Düse
- Dadurch einfache 1-Mann-Bedienung der Anlage
- Pneumatische Ein-/Auslassventile
- Ein MUSS für alle gewerblichen Betreiber
- Für alle Modelle erhältlich (siehe Tabelle unten!)



### CB-Serie

Armaturen für pneumatische Steuerung, Remote Control

## Persönliche Schutzausrüstungen



**Schutzmaske RC4** 21372  
UVP in € exkl. MwSt. \*381,00

- Vollvisier-Schutzhaube gem. CE 0426 EN 143:2021
- Integrierter Luftansaugfilter
- Kopf- und Schulterabdeckung
- Zweistufige Sichtgläser (außen Vorsatzglasscheibe, innen Polycarbon-Sicherheits-scheibe)
- Ideal für leichtes Sandstrahlen und stauberzeugende Tätigkeiten
- Nur für Kurzzeiteinsätze geeignet



**Schutzmaske M 03** 21382  
UVP in € exkl. MwSt. \*933,00

- Vollvisier-Schutzhaube gem. EN 271: 1995
- Mit Aktivkohle-Frischlufffilter
- Kontinuierliche Mund- und Nasenbelüftung, Gasmasken mit erhöhter Sicherheit
- Kopf- und Brustabdeckung



**Schutzmaske M 06** 22380  
UVP in € exkl. MwSt. \*776,00

- Vollvisier-Schutzhelm gem. EN 271: 1995
- Mit Aktivkohle-Frischlufffilter
- Kontinuierliche, komfortable Helmbelüftung
- Kopf- und Brustabdeckung
- Ideal für intensives Sandstrahlen
- Abreißfolien und Innenscheiben



**Sandstrahl-Overall** 21561-66  
UVP in € exkl. MwSt. \*199,00

- Aus Nylon-Baumwolle geprüft nach EN 340 / DIN EN ISO 14877:2002
- Best. Nr. 21561: Größe 52/M
- Best. Nr. 21562: Größe 54/L
- Best. Nr. 21563: Größe 56/XL
- Best. Nr. 21564: Größe 58/XXL
- Best. Nr. 21566: Größe 60/3XL

**Strahlhandschuhe** 21565  
UVP in € exkl. MwSt. \*14,60

Modelle	Geräteleistung		Strahldüse	Druckluftschlauch		Abmessungen		Schutzmaske	Inkl. Start Stopp-Fernbedienung Remote Control	Bestellnummer	UVP in € exkl. MwSt.
	Tankinhalt	Arbeitsdruck		Venturi Ø	Innen-Ø x Außen-Ø	Schlauchlänge	Höhe				
	l	bar	Typ/mm	mm	m	cm	kg				
CB 24-V2	24	1 - 7	UG-1/4	16 x 30	10	80	32	RC4	Nein	21302	*1.475,00
CB 24-F-V2	24	1 - 7	UG-1/4	16 x 30	10	80	32			22302	*2.165,00
CB 24-F-V6	24	1 - 7	UG-1/4	16 x 30	10	80	32			22306	*2.880,00
CB 60-F-S2	60	1 - 8	UG-1/5	16 x 30	10	113	72			22313	*4.200,00
CB 60-F-S4	60	1 - 8	UG-1/5	25 x 40	10	113	72	M 06	Ja	22315	*4.235,00
CB 115-F-C2	115	1 - 12	UG-1/5	16 x 30	10	130	90			22322	*4.760,00
CB 115-F-C4	115	1 - 12	UG-1/5	25 x 40	10	130	90			22324	*4.865,00
CB 215-F-D1	215	1 - 12	UG-1/6	25 x 40	10	140	120			22325	*5.245,00
CB 215-F-D2	215	1 - 12	UG-1/6	25 x 40	20	140	120			22326	*5.600,00
CB 215-F-D3	215	1 - 12	UG-1/6	32 x 48	10	140	120			22327	*5.315,00
CB 215-F-D4	215	1 - 12	UG-1/6	32 x 48	20	140	120			22328	*5.705,00

## PAL Serie D - Mehr Power in der Oberflächenreinigung & -veredelung

PAL D Druckstrahlssysteme verfügen, im Vergleich mit Injektorstrahlanlagen, über eine deutlich höhere Strahlleistung. Sie reduzieren Prozesszeiten und Stückkosten erheblich.

- Mit Druckreduzierung zur Einstellung der Strahlmittelgeschwindigkeit
- Exakte Einstellung der Strahlwirkung auf Metalle, Glas etc.
- Gleichermaßen gut geeignet für Blankreinigen und Oberflächenpolieren
- Professionelle Oberflächenveredelung mittels Kugelstrahlgut (z.B. Glasperlen)
- Dank Strahloptimierung ideal für die Serienproduktion

PAL Sandstrahlkabinen sind für die Verwendung von allen handelsüblichen Mehrweg-Strahlmitteln wie Normal-/ Edelkorund, Mikroglasperlen, Kunststoffgranulat etc. geeignet.

Mehrweg-Strahlmittel werden wiedergewonnen bzw. in den Kreislauf zurückgeführt.



- LED-Beleuchtung
  - Verbundglasscheibe
  - Integrierter Strahlschlauch mit Düse UG-1
  - Ausblaspistole
  - Rutschfeste Latex-Handschuhe für sicheres, staubfreies Handling
  - Seitenwände inkl. Gummischutzauskleidung
  - Auflagelochblech (Tragkraft max. 300 kg)
- PAL D Innenraum



PAL 4XL



Rückansicht

### PAL 2N D

- Max. Werkstückgröße ca. 50 x 70 x 50 cm
- 1,5 bis 8 bar max.
- Mit hoch belastbarer Wolframkarbid-Strahldüse UG-1
- Sicherheits-Fußpedal (Start-Stopp)

### PAL 3L D

- Max. Werkstückgröße ca. 70 x 100 x 50 cm
- 1,5 bis 8 bar max.
- Mit hoch belastbarer Wolframkarbid-Strahldüse UG-1
- Sicherheits-Fußpedal (Start-Stopp)

### PAL 4XL D

- Max. Werkstückgröße ca. 90 x 130 x 70 cm
- 1,5 bis 8 bar max.
- Mit hoch belastbarer Wolframkarbid-Strahldüse UG-1
- Sicherheits-Fußpedal (Start-Stopp)



PAL-6AF



PAL-7AF

### PAL D Druckstrahlssystem

- Strahlkabine PAL 2N, 3L oder 4XL
- Gummischutzauskleidung der Strahlkabine
- Zyklonabscheider für Strahlmittelkreislauf
- Geprüfter Drucktank 24 Liter
- Granulat-Feineinstellung
- Optional: Feinstaub-Filterschrank PAL-6AF oder PAL-7AF

Modelle	Geräteleistung		Luftbedarf bei 6 bar				Absaugung Spannung/ Frequenz V/Hz	Kabinenraum			Außenabmessungen				Bestell- nummer	UVP in € exkl. MwSt.
	Tank- inhalt l	Arbeits- druck bar	UG-1/3mm	UG-1/4mm	UG-1/5mm	UG-1/6mm		t	b	h	t	b	h	Gew.		
			l/min	l/min	l/min	l/min		cm	cm	cm	kg					
PAL 2N D	24	1,5 - 8	470	850	1.500	2.600	400/50	60	88	78	115	98	190	150	21368	*9.200,00
PAL 3L D	24	1,5 - 8	470	850	1.500	2.600	400/50	80	118	78	130	123	190	190	21369	*9.800,00
PAL 4XL D	24	1,5 - 8	470	850	1.500	2.600	400/50	110	148	80	150	150	190	330	21370	*11.930,00

### Druckstrahlverfahren

Beim Druckstrahlverfahren wird das Strahlmittel aus einem Druckbehälter mittels Pressluft durch den Druckschlauch zur Strahldüse befördert und in der Düse beschleunigt. Das Druckstrahlverfahren ist dank einer höheren Strahlmittelgeschwindigkeit und Strahlmittelmenge deutlich effizienter als das Injektorstrahlverfahren.

## PAL Serie - Stationäre Injektorstrahlssysteme

Glänzend oder matt, glatt oder rau?

PAL Granulatstrahlgeräte ermöglichen eine schonende, rasche Tiefenreinigung von Werkstücken und eine an die Materialeigenschaften angemessene Oberflächenbehandlung. Durch Verwendung unterschiedlicher Strahlmittel wie Normal-/ Edelkorund, Mikrogasperlen, synthetische oder metallische Poliermittel sind verschiedene Behandlungsarten wie Kugelstrahlen, Materialfinish oder Oberflächendekoration möglich.

Staubdichte Abdeckung mit Schnellspannern, einfache Werkstückspositionierung



- LED-Beleuchtung
  - Verbundglasscheibe
  - Integrierte Strahlpistole
  - Ausblaspistole
  - Rutschfeste Latex-Handschuhe für sicheres, staubfreies Handling
  - Aufgelochblech (Tragkraft max. 300 kg)
- PAL Innenraum (Injektorsystem)



PAL 3L



PAL 2N | 3L | 4XL

Rückansicht mit Zyklonabscheider und Staubsack

### PAL 2N

- Max. Werkstückgröße ca. 50 x 70 x 50 cm
- Mit Druckluft-Injektordüse P/3
- Mit hoch belastbarer Wolframkarbid-Strahldüse P/4
- Sicherheits-Fußpedal (Start-Stop)
- Absaugventilator
- Staubfiltersack
- Zyklonabscheider für Strahlmittel-Wiedergewinnung

### PAL 3L

- Max. Werkstückgröße ca. 70 x 100 x 50 cm
- Mit Druckluft-Injektordüse P/3
- Mit hoch belastbarer Wolframkarbid-Strahldüse P/4
- Sicherheits-Fußpedal (Start-Stop)
- Absaugventilator
- Staubfiltersack
- Zyklonabscheider für Strahlmittel-Wiedergewinnung

### PAL 4XL

- Max. Werkstückgröße ca. 90 x 130 x 70 cm
- Mit Druckluft-Injektordüse P/3
- Mit hoch belastbarer Wolframkarbid-Strahldüse P/4
- Sicherheits-Fußpedal (Start-Stop)
- Absaugventilator
- Staubfiltersack
- Zyklonabscheider für Strahlmittel-Wiedergewinnung

#### Systemlösungen für die Serienbearbeitung

PAL-Zubehör bietet hochwertige Systemlösungen für die serielle Bearbeitung von Werkstücken. PAL-Zubehör wie Werkstück-Ladetisch, Rollteller, Drucktank, Strahlkabinenauskleidung, Ersatzdüsen etc. sind unter der Rubrik „Zubehör“ zu finden.

Modelle	Geräteleistung	Injektordüsen / Luftbedarf				Strahldüsen	Absaugung	Kabinenraum			Außenabmessungen				Bestellnummer	UVP in € exkl. MwSt.		
		Arbeitsdruck	P/3 Injektor Ø 3 mm	P/3 Injektor Ø 3,5 mm	P/3 Injektor Ø 4 mm			P/4 Düsen-Ø	Spannung/Frequenz	t	b	h	t	b			h	Gew.
			bar	l/min	l/min					l/min	mm	V/Hz	cm				cm	
PAL 2N	1,5 - 8	600	800	1.200	6 / 8 / 10	400/50	60	88	78	115	98	190	120	21351	*6.585,00			
PAL 3L	1,5 - 8	600	800	1.200	6 / 8 / 10	400/50	80	118	78	130	123	190	160	21352	*7.060,00			
PAL 4XL	1,5 - 8	600	800	1.200	6 / 8 / 10	400/50	110	148	80	150	150	190	300	21353	*9.250,00			

#### TECH-INFO Kugelstrahlen

Beim Kugelstrahlen wird geeignetes Strahlgut, z.B. Gasperlen zur Veredelung von Edelstahl, mit hoher Geschwindigkeit gegen die zu behandelnde Oberfläche geschleudert. Das Kugelstrahlen bewirkt eine Erhöhung der Druckeigenspannung in der Werkstoffoberfläche und damit der Dauerfestigkeit und Korrosionsbeständigkeit. Werkstoffrisse, z. B. durch Materialermüdung, entstehen nie in einer Schicht mit Druckeigenspannung.

## PAL 1S Serie - Günstiges Einsteigergerät mit Profiausstattung

Mit einer maximalen Werkstückgröße von ca. 30 x 50 x 40 cm ist das PAL 1S Granulatstrahlgerät eine ideale Lösung für die Kleinteilereinigung und Oberflächendekoration.

Ausstattung wie die großen PAL-Modelle mit Absaugventilator und Staubfiltersack, jedoch ohne Zyklonabscheider (daher kein Strahlmittelkreislauf wie bei PAL 2N, 3L, 4XL).

- Max. Werkstückgröße ca. 30 x 50 x 40 cm
- Mit Druckluft-Injektordüse P/3
- Mit hoch belastbarer Wolframkarbid-Strahldüse P/4
- Sicherheits-Fußpedal (Start-Stop)
- Absaugventilator
- Staubfiltersack



PAL 1S Bedienstelle



PAL 1S

PAL 1S	Geräteleistung	Injektordüsen / Luftbedarf			Strahldüsen	Absaugung	Kabinenraum			Außenabmessungen				Bestellnummer	UVP in € exkl. MwSt.
	Arbeitsdruck	P/3 Injektor Ø	P/3 Injektor Ø	P/3 Injektor Ø	P/4 Düsen-Ø	Spannung/ Frequenz	t	b	h	t	b	h	Gew.		
		bar	l/min	l/min			l/min	cm			cm				
PAL 1S	1,5 - 8	600	800	1.200	6 / 8 / 10	400/50	60	72	70	92	96	182	80	21350	*4.585,00

## Granulatstrahlbox SB-Set

Preiswerte Lösung für umweltschonende, staubfreie Teilereinigung, rasches Entrosten, Mattieren und Polieren.

- Stahlblechbox mit aufklappbarer Abdeckung
- Schlagfeste Sichtscheibe
- Integrierte Granulatstrahlpistole
- Handlöcher mit Schutzhandschuhen
- Außen schaltbare Beleuchtung



SB 115

Max. Werkstückgröße  
ca. 50 x 30 x 10 cm



Strahlpistole mit Stahldüse  
und Druckluftanschluss



Kabinenbeleuchtung  
außen schaltbar



Integrierte Schutzhandschuhe  
aus flexiblem Kunststoff

SB 115	Arbeitsdruck	Strahldüsen-Ø	Luftbedarf	Abmessungen				Bestellnummer	UVP in € exkl. MwSt.
	bar	mm	l/min	t	b	h	Gew.		
				cm					
SB 115	6 - 8	5 - 7	ca. 250	51	77	72	27	32075	599,00

### Injektorstrahlverfahren

Beim Injektorstrahlverfahren wird das Strahlmittel nach dem Saugprinzip durch den Luftstrom angesaugt und in der Strahldüse beschleunigt.

Für das Injektorstrahlverfahren ist im Vergleich zum Druckstrahlverfahren eine geringere Strahlmittelmenge erforderlich. Es wird daher speziell für kleine bis mittlere Strahlarbeiten eingesetzt, oder wenn unterschiedliche Strahlmittel verwendet werden sollen.

## Qualitätszubehör - Für PAL Serien Granulatstrahlgeräte

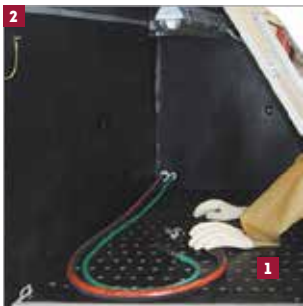

**Kabinenauskleidung**  
Hoch beständige Gummischutz-  
auskleidung für  
PAL Strahlkabinen

**Schutzhandschuhe P/1**  
Rutschfestes  
Handschuhpaar  
aus Latex, guter Halt  
auch von kleinen  
Werkstücken



**Schutzglas P/2**  
Schlagfestes Sicherheits-  
Verbundglas aus Polycarbon und  
optionale Vorsatz-Glasscheibe,  
590 x 325 mm



**Granulatstrahlpistole P/5**  
Pistolengriff leicht  
und handlich, für PAL  
Granulatstrahlgeräte



**Ausblaspistole P/6**  
Für das rasche Ausblasen  
des Strahlmittels



**Ladetisch mit Kurbel**  
Ideales Handling von  
Werkstücken, einfaches  
Be- und Entladen der  
Strahlkabinen



**Staubfiltersack P/7**  
Orig. Staubsack für alle  
PAL-Modelle

### Feinstaub-Filterschrank

Platzsparendes Schranksystem, zeitgesteuerte,  
pneumatische Selbstreinigung. Für Anbau an  
Zyklonabscheider bei allen PAL-Modellen.  
PAL-6AF: 1 Stück Filterelement mit Filterfläche 10 m<sup>2</sup>  
PAL-7AF: 2 Stück Filterelemente mit Filterfläche 20 m<sup>2</sup>

### Staubklasse „M“

Sind geeignet zum Aufsaugen von trockenen  
gesundheitsgefährdenden Stäuben > 0,1 mg/m<sup>3</sup> mit  
Rückführung der Reinluft in den Arbeitsraum.



### Rolltisch mit Drehteller

Aufsatz für den Ladetisch  
für freies, komfortables  
Drehen von Werkstücken in  
der Strahlkabine, ideal für  
schwere Teile (max. 400 kg)

Zubehör	Bestell- nummer	UVP in € exkl. MwSt.
1 Latex-Schutzhandschuh für PAL	21460	*222,00
2 Kabinen-Gummiauskleidung PAL 15	21358	*1.090,00
2 Kabinen-Gummiauskleidung PAL 2, 3, 4	21359	*1.365,00
3 Sicherheitsglas (Verbundscheibe) für alle PAL-Modelle (590x325 mm)	21461	*114,00
3 Vorsatz-Glasscheibe 2 mm für alle PAL-Modelle (590x325 mm)	21462	*29,50
4 Luft-Düse P/3 3,0 mm (Injektor-System)	21453	*40,00
4 Luft-Düse P/3 3,5 mm (Injektor-System)	21454	*40,00
4 Luft-Düse P/3 4,0 mm (Injektor-System)	21455	*40,00
5 Ersatzdüse P/4, 6 mm (Injektor-System)	21440	*153,00
5 Ersatzdüse P/4, 8 mm (Injektor-System)	21441	*153,00
5 Ersatzdüse P/4, 10 mm (Injektor-System)	21442	*153,00
6 Pistolengriff Mod. P/5 (Injektor-System)	21443	*229,00
7 Ausblaspistole Gummi	42062	8,90
8 Ladetisch mit Kurbel, Länge 1.000 mm für PAL 2N / 2N D	21367	*1.670,00
8 Ladetisch mit Kurbel, Länge 1.200 mm für PAL 3L / 3L D	21366	*1.895,00
8 Ladetisch mit Kurbel, Länge 1.600 mm für PAL 4XL / 4XL D	21365	*2.115,00
9 Rolltisch mit Drehteller Ø 500 mm, PAL-7TR f. PAL 2N / 2N D	21362	*640,00
9 Rolltisch mit Drehteller Ø 700 mm, PAL-8TR f. PAL 3L / 3L D	21361	*785,00
9 Rolltisch mit Drehteller Ø 900 mm, PAL-9TR f. PAL 4XL / 4XL D	21360	*915,00
10 Staubsack zu Zyklon für PAL 1/2/3/4	21463	*242,00
11 Filterkasten PAL-6AF 0.75, Motor 0,75 kW/1 PS, ca. 800 m <sup>3</sup> /h	21357	*3.375,00
11 Filterkasten PAL-6AF 1.1, Motor 0,75 kW/1 PS, ca. 1.000 m <sup>3</sup> /h	21354	*4.210,00
11 Filterkasten PAL-7AF Motor 1,5 kW/2 PS, ca. 1.900 m <sup>3</sup> /h	21364	*6.020,00

## Qualitätszubehör - Für CB Serien Granulatstrahlgeräte

### Venturi-Strahldüsen UG-1/2

- Ideal geformte Jet-Düsen für optimalen Granulatdurchsatz
- Werkstoff Wolframkarbid für lange Lebensdauer
- Einfache Montage: Düsenhalterflansch öffnen und Strahldüse einsetzen



UG-1

Modell	Abmessungen		Druckluftbedarf		Granulatbedarf			Bestellnummer	UVP in € exkl. MwSt.
	Düsen-Ø	Düsenlänge	bei 6 bar	bei 7 bar	H-Schlacke	Metallschrot	Strahlkorund		
	mm	mm	l/min	l/min	kg/h	kg/h	kg/h		
Venturidüse UG-1/3	3	70	470	550	55	140	65	21400	*158,00
Venturidüse UG-1/4	4	70	850	950	95	230	110	21401	*158,00
Venturidüse UG-1/5	5	70	1.500	1.800	150	370	175	21402	*158,00
Venturidüse UG-1/6	6	70	2.600	3.000	300	700	355	21403	*158,00
Venturidüse UG-1/7	7	70	4.200	4.600	470	1.050	545	21404	*158,00
Venturidüse UG-1/8	8	70	4.800	5.200	500	1.200	600	21405	*197,00
Venturidüse UG-1/10	10	70	6.500	7.500	670	1.550	790	21407	*197,00
Venturidüse UG-2/8	8	100	4.800	5.200	500	1.200	600	21445	*255,00

### Düsenhalter für Strahldüsen UG-1

- Mit schraubbarem Düsenhalterflansch, gerändelt
- Einfache Montage auf Druckluftschlauch



Für DL-Schlauch 25 x 40 mm **21397 UVP in € \*98,50**  
 Für DL-Schlauch 16 x 30 mm **21398 UVP in € \*70,00**

### Druckluft-Schlauchgarnitur

- Druckluftschlauch 19 x 5 mm, Länge 20 Meter
- Betriebsdruck max. 15 bar
- Beidseitig Klauenkupplung aus Temperguss verzinkt, 42 mm Nockenweite **21390 UVP in € \*160,00**



**TECH-INFO**

#### Faustregel für die Auswahl von Strahldüsen

Der Düsendurchmesser muss mindestens vier Mal größer sein als die Korngröße des Strahlgranulats.

#### Beispiel:

Für Strahlgranulat mit Korngröße 1 mm ist eine Strahldüse mit Mindestdurchmesser 4 mm erforderlich.

## Kondensatabscheider B Serien

Die automatischen Kondensatabscheider der B Serien dienen zur Herstellung von stets trockener Druckluft für störungsfreies Granulatstrahlen. Kondenswasser aus der Druckluft wird auf den Innenflächen der Kondensatabscheider abgesetzt, im Behälter gesammelt und kann jederzeit über ein Hand-Ablassventil abgeleitet werden.



### Kondensatabscheider B-24

Abscheideleistung für max. 8000 Liter Druckluft pro Minute, Behältervolumen 24 l  
**Bestellnummer 21342**  
**UVP in € exkl. MwSt. \*527,00**

### Kondensatabscheider B-15

Abscheideleistung für max. 4000 Liter Druckluft pro Minute, Behältervolumen 15 l  
**Bestellnummer 21341**  
**UVP in € exkl. MwSt. \*444,00**

### Kondensatabscheider B-7

Abscheideleistung für max. 2500 Liter Druckluft pro Minute, Behältervolumen 7 l  
**Bestellnummer 21340**  
**UVP in € exkl. MwSt. \*375,00**

## Ersatzfilter und Ersatzgläser

Artikelbezeichnung	Bestellnummer	UVP in € exkl. MwSt.
Ersatzfilter GR-P3 für M 01	21410	*29,50
Ersatzfilter Anti-Oil für M 02, M 03, M 04, M 06	21416	*87,00
Ersatzglas Plexiglas für M 01, M 02, M 04	21411	*5,20
Ersatzglas Polykarbon für M 01, M 02, M 04	21415	*15,10

Artikelbezeichnung	Bestellnummer	UVP in € exkl. MwSt.
Ersatzglas (innen) für M 06	22381	*11,90
Ersatzglas (außen) für M 06	22382	*2,70
Abreißfolien (außen) für M 06 (10 Stk. Pkg.)	22383	*17,40



## Granulatstrahlpistolen - Effizientes Reinigen von Oberflächen

Granulatstrahlen erhöht die Produktqualität und die Wertschöpfung, muss aber nicht teuer sein. Lassen Sie sich von den professionellen Ergebnissen einer Metall-Oberflächenbehandlung überzeugen. ELMAG® steht für diese moderne Technik mit Rat und Tat zur Seite.

### Sandstrahlpistole 166 A

Handliches Einsteigermodell mit superleichtem, robustem Aluminium-Gehäuse

- Austauschbare Strahldüse Innen-Ø 6 mm aus Stahl für Strahlgranulat Korngröße bis max. 1 mm
- Saugbecher aus Aluminium für 1 kg Strahlgranulat
- Druckluftanschluss G 1/4"
- Arbeitsdruck 6-8 bar
- Luftverbrauch ca. 300 Liter pro Minute
- **Bestellnummer 42045**  
UVP in € exkl. MwSt. **48,00**



### Sandstrahlpistole 166 B

Leichte Sandstrahlpistole ähnlich Modell 166 A, mit flexibler Saugleitung 2 Meter und Saugrohr zur Granulatansaugung aus Großbehälter

- Austauschbare Strahldüse Innen-Ø 6 mm aus Stahl für Strahlgranulat Korngröße bis max. 1,0 mm
- Druckluftanschluss G 1/4"
- Arbeitsdruck 6-8 bar
- Luftverbrauch ca. 300 Liter pro Minute
- **Bestellnummer 42044**  
UVP in € exkl. MwSt. **49,50**



### Sandstrahlpistole PS-S

Robustes Profigerät für kleine Strahlarbeiten

- Gut ausbalanciertes, funktionelles Design für optimales Handling
- Ideal geformter Kunststoffgriff
- Austauschbare Strahldüse Innen-Ø 6 mm aus Stahl für Strahlgranulat Korngröße bis max. 1,0 mm
- Saugbecher aus Aluminium für 1 kg Strahlgranulat
- Druckluftanschluss G 1/4"
- Arbeitsdruck 6-8 bar
- Luftverbrauch ca. 500 Liter pro Minute
- **Bestellnummer 32061**  
UVP in € exkl. MwSt. **135,00**



### Sandstrahlpistole PS

Robustes Profigerät ähnlich Modell PS-S, Ausführung mit flexiblem Saugschlauch 2 Meter und Sauganschluss zur Granulatansaugung aus Großbehältern. Sehr gute Eignung für den gewerblichen Dauereinsatz, ideal für Fassadenreiniger und Maler, Karsseure und Lackierbetriebe ...

- Druckluftanschluss G 1/4"
- Arbeitsdruck 6-8 bar
- Luftverbrauch ca. 500 Liter pro Minute
- **Bestellnummer 32060**  
UVP in € exkl. MwSt. **153,00**



### SUPER MISTRAL

Profimodell mit automatischer Absaug-einrichtung für Sandrückgewinnung

- Superleichtes, robustes Alu-Gehäuse
- Ideal geformter Handgriff
- Druckluftanschluss G 1/4"
- Arbeitsdruck 6-8 bar
- Luftverbrauch ca. 500 Liter pro Minute
- Die SUPER MISTRAL gibt es im Set mit einer Bürstendüse zum direkten Aufsetzen auf die Bearbeitungsstelle, vier Zusatzdüsen zur Bearbeitung von Außen- und Innenecken und Kleinflächen,
- 0,7 kg Strahlgranulat 0,2 bis 0,8 mm.
- **Bestellnummer 32067**  
UVP in € exkl. MwSt. **153,00**



### Ersatzdüsen für Sandstrahlpistolen

Modelle 166 A und 166 B	Modelle PS-S und PS
Ersatz-Stahldüse Ø 6 mm Set 3-teilig	Ersatz-Stahldüse Ø 6 mm
<b>42047</b>	<b>32062</b>
<b>€ 14,20</b>	<b>€ 30,50</b>
Modell SUPER MISTRAL	Modell SUPER MISTRAL
Stahldüse Ø 6 mm	Ersatz-Düsen-set 4-teilig
<b>32066</b>	<b>32068</b>
<b>€ 33,00</b>	<b>€ 25,50</b>

## Sandstrahlpistole SPT 10 (mit Strahlbehälter & Schutzhaube)

Das Modell SPT 10 ist ein tragbares Gerät mit geringem Gewicht aus resistentem Composit-Verbundwerkstoff für verschiedene Verwendungsmöglichkeiten. Die hochwertige Venturi-Schlauchverbindung mit 5 m langem Saugschlauch verbindet den Behälter mit der Strahlpistole. Das Strahlgut kann leicht in den 10 Liter Behälter gefüllt werden. Eine hochwertige Keramik-Strahldüse mit Ø 5 mm sorgt für ordentliche Standzeit und gute Strahlleistung.

Es arbeitet nach dem Saugsystem, bei dem das Strahlmittel im Düsenkopf von der Druckluft angesaugt wird (Injektorwirkung). Je nach der gewünschten Oberfläche können alle trockenen Strahlmittel (Korngröße bis max. 0,8 mm) verwendet werden, wie Schmelzkammerschlacke, Glasperlen, Korund, usw.

Geeignet zum Entrosten und Reinigen für Baustahl, Felgenreparatur, Karosserie, Kfz-, LKW-Reparaturen, Maschinenbau und Industrie. Aber auch z.B. Holz, Ziegel und andere Werkstoffe können bearbeitet werden.

- Gewicht: 2,3 kg
- Arbeitsdruck: 6-7 bar
- Behältervolumen: max. 10 Liter
- Schlauchlänge: 5 m
- Luftverbrauch: ca. 300 l/min



Sandstrahlpistole SPT 10 & Zubehör	Bestellnummer	UVP in € exkl. MwSt.
<b>Sandstrahlpistole SPT 10</b>	<b>32063</b>	<b>161,00</b>
<b>Schutzhaube</b>	<b>32037</b>	<b>12,80</b>
<b>Keramik Ersatzdüse 5 mm</b>	<b>32038</b>	<b>12,80</b>
<b>Luftdüse, Messing</b>	<b>32039</b>	<b>10,20</b>

## SINTOX (Einweggranulat)

Mineralisches Strahlmittel aus Schmelzkammerschlacke Aluminium-Silikat, amtlich geprüft und umweltfreundlich, frei von Schwermetallen. Es entfernt problemlos Rost- und Farbschichten von Stahloberflächen, aber eignet sich z.B. auch für die Bearbeitung von Beton, Ziegel, Holz, etc. Der chemisch neutrale Charakter und die Tatsache, dass es kein Wasser aufnimmt, lässt auch den Einsatz als Nass-Strahlmittel zu, wo es sich besser verhält als z.B. Sand.



**Anwendungsbereiche:**  
**Strahlsysteme:**  
 Injektor-Handpistolen- &  
 Druckstrahlanlagen

Technische Daten	Korngröße 0,2 - 1,0 mm	Korngröße 0,2 - 0,5 mm
Form	kantig	kantig
Farbe	schwarz	schwarz
Härte nach Mohs	ca. 8	6-7

Strahlgranulat SINTOX-ASILIKOS	Bestellnummer	UVP in € exkl. MwSt.
<b>0,2 bis 1,0 mm (25 kg Sack)</b>	<b>32077</b>	<b>44,00</b>
<b>0,2 bis 0,5 mm (25 kg Sack)</b>	<b>32078</b>	<b>44,00</b>
<b>0,2 bis 1,0 mm (5 kg Kübel)</b>	<b>32079</b>	<b>37,50</b>

## Strahlgasperlen (Mehrweggranulat)

Gasperlen als Strahlmittel haben eine geringe abrasive (d.h. abschleifende) Wirkung aufgrund der runden Form und werden hauptsächlich im Edelstahl bzw. Aluminiumbereich verwendet. Ideal für geschlossene Systeme in Strahlkabinen. Max. Arbeitsdruck 4 bar.



### Anwendungsbereiche:

#### Strahlsysteme:

Injektor- & Druckstrahlanlagen

#### Reinigungsstrahlen:

Entfernen von Formrückständen  
an Gussstücken Entfernen von  
Anlaufarbeiten

#### Oberflächenfinish:

Veredelung der Oberfläche  
Erzielen optischer Effekte

Strahlgasperlen (Härte nach Mohs: 6,0)	Bestell- nummer	UVP in € exkl. MwSt.
G 220 / 40-70 µm (25 kg Sack)	21504	*111,00
G 120 / 70-110 µm (25 kg Sack)	21503	*111,00
G 100 / 90-150 µm (25 kg Sack)	21501	*111,00
G 80 / 100-200 µm (25 kg Sack)	21500	*111,00
G 50 / 200-300 µm (25 kg Sack)	21505	*111,00
G 30 / 425-850 µm (25 kg Sack)	21502	*111,00

## Edelkorund (Mehrweggranulat)

Bei Edelkorund handelt es sich um reinstes Aluminiumoxid ( $Al_2O_3 > 99,6\%$ ) wie es auch in zahlreichen Schleifkörpern verwendet wird. Edelkorund hat aufgrund der sehr kantigen Form und Härte eine hohe abrasive (d.h. abschleifende) Wirkung auf die gestrahlte Oberfläche. Ein eisenfreies Feinstrahlmittel für allerhöchste Ansprüche und wird hauptsächlich im Edelstahl- und Aluminiumbereich eingesetzt.



### Anwendungsbereiche:

#### Strahlsysteme:

Injektor- & Druckstrahlanlagen

#### Reinigungsstrahlen:

Reinigung metallischer Oberflächen mit Materialabtrag  
(abschleifende Wirkung)  
Entfernen von Rost und Zunderschichten bei metallischen  
Oberflächen

Edelkorund (Härte nach Mohs: 9,0)	Bestell- nummer	UVP in € exkl. MwSt.
F220 / 53-75 µm (25 kg Sack)	21512	*187,00
F100 / 106-150 µm (25 kg Sack)	21510	*187,00
F60 / 212-300 µm (25 kg Sack)	21516	*187,00
F46 / 300-425 µm (25 kg Sack)	21511	*187,00
F36 / 425-600 µm (25 kg Sack)	21514	*187,00

#### Oberflächenfinish:

Mattieren von Oberflächen  
Erzielen optischer Effekte

#### Sonstige:

Aufräuen von metallischen Oberflächen  
Bearbeitung von Werkstücken mit extrem hoher Härte  
Entgraten, Mattieren von Glas

## Normalkorund (Mehrweggranulat)

Normalkorund ist ein hartzähes und extrem standfestes, nahezu eisenfreies Strahlmittel für hohe Anforderungen. Normalkorund hat aufgrund der sehr kantigen Form und Härte eine hohe abrasive (d.h. abschleifende) Wirkung auf die gestrahlte Oberfläche.



### Anwendungsbereiche:

#### Strahlsysteme:

Injektor- & Druckstrahlanlagen

#### Reinigungsstrahlen:

Reinigung metallischer Oberflächen mit Materialabtrag  
(abschleifende Wirkung) bei denen der geringfügige Eisenanteil  
nicht störend wirkt Entfernen von Rost und Zunderschichten bei  
metallischen Oberflächen Entfernen von Anlaufarben

Normalkorund (Härte nach Mohs: 9,0)	Bestell- nummer	UVP in € exkl. MwSt.
F 80 / 150-212 µm (25 kg Sack)	21518	*152,00
F 60 / 212-300 µm (25 kg Sack)	21515	*152,00
F 46 / 300-425 µm (25 kg Sack)	21517	*152,00
F 36 / 425-600 µm (25 kg Sack)	21513	*152,00

#### Oberflächenfinish:

Mattieren von Oberflächen  
Erzielen optischer Effekte

#### Sonstige:

Aufräuen von metallischen Oberflächen  
Bearbeitung von Werkstücken mit extrem hoher Härte  
Entgraten, Mattieren von Glas

## Trockeneisreinigung - Trockeneisstrahlen

### Was ist Trockeneis?

Als Trockeneis bezeichnet man gefrorenes, verfestigtes Kohlendioxid (CO<sub>2</sub>) mit einer Temperatur von -78,5 °C. Kohlendioxid ist im gasförmigen Zustand ein normaler Bestandteil unserer Atmosphäre. Es wird also aus natürlichen Vorkommen gewonnen und von flüssiger Form, in einem speziellen Verfahren (mit Pelletiser) in Pelletsform gebracht.

### Wo bekommt man Trockeneis?

Über ein weltweites Trockeneisversorgungsnetz können handelsübliche Trockeneispellets mit einem Durchmesser von 3 mm bezogen werden. Diese werden in speziellen Thermoboxen geliefert und können darin über mehrere Tage gelagert werden.

### Vorteile der Trockeneisreinigung?

Sauber und rückstandslos - Beim Aufprallen auf die zu reinigende Oberfläche sublimieren die Pellets und gehen wieder direkt in den gasförmigen Zustand über. Dabei entstehen weder Feuchtigkeit noch Strahlmittelrückstände.

Effektiv - Die auf Überschallgeschwindigkeit beschleunigten Trockeneispellets erzeugen auf der Oberfläche viele Mini-Explosionen (Aufprallenergie) welche die unerwünschte Substanz vom Untergrund löst (thermische Energie) und dies ohne den Untergrund zu beschädigen (nicht abrasiv).

Sicher - Trockeneisstrahlen ist nicht spannungsleitend. Dadurch können auch unter Spannung stehende Bauteile direkt damit gereinigt werden (zb. Schaltschränke, Motorteile usw.)

Umweltfreundlich - Es verbleiben keinerlei Strahlmittelrückstände. Reinigung ohne chemische Zusätze. Weiters ist Trockeneis ungiftig, nicht brennbar, geschmacksfrei, geruchlos und bakteriologisch.

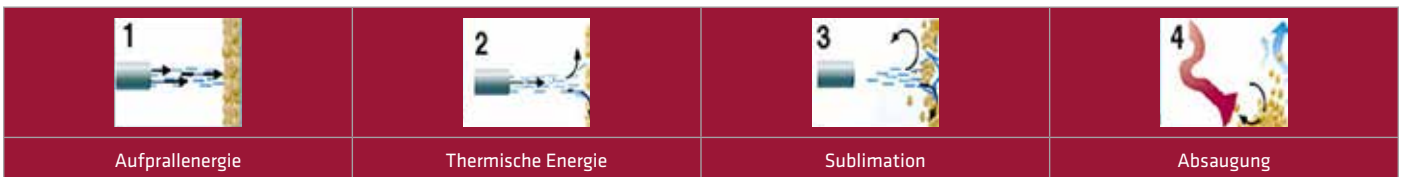

### DAS VERFAHREN

Prinzipiell ist Trockeneisstrahlen ähnlich dem Sandstrahlen. Als Strahlmedium werden hierbei jedoch Trockeneispellets verwendet. Diese werden im Trockeneisstrahlgerät mit einem Druckluftstrahl auf extrem hohe Geschwindigkeit beschleunigt und mittels Strahlschlauch mit Pistole und Düse auf das zu reinigende Objekt gestrahlt. Durch die dabei entstehenden Mini-Explosionen und den entstehenden Kälteschock (-78,5 °C) lösen sich Schmutzpartikel vom Untergrund.

### ANWENDUNGSMÖGLICHKEITEN

#### Fahrzeugindustrie - Fahrzeugaufbereitung

Innenreinigung inklusive Lüftungssysteme  
Polsterreinigung

Motorreinigung  
Cabriovertdeckreinigung u.v.m.

#### Formenreinigung

Formenreinigung in der Automobil-, Kunststoff- und Flugzeugindustrie sowie  
Gießereien oder Sportartikel- und Lebensmittelindustrie

#### Elektroreinigung

Schaltschränke	Elektromotoren	Ventilatoren
Generatoren	Leiterplatten	Förderbänder
Druckmaschinen	Schweißroboter	Lötautomaten

#### Restoration

Brandschadensanierung    Schimmelbekämpfung    Holzsanierung

## Trockeisstrahlgerät - DRY ICE 2

Das Trockeneis-Strahlgerät DRY-ICE 2 ist die richtige Wahl für jene Betriebe, welche die Vorteile der Trockeneisreinigung auf kleineren Flächen, Werkstücken und Bauteilen nutzen wollen, ohne dabei auf große Luftmengen und somit auf leistungsstarke und kostenintensive Kompressoren zurückgreifen zu müssen. Die DRY-ICE 2 ist das richtige Gerät für die tägliche Reinigung von Produktionsanlagen, Elektronikbauteile oder auch für die gelegentliche Reinigung von verschmutzten Teilen und Geräten.

### Die erforderliche Luftleistung

Einer der wichtigsten Vorteile des DRY-ICE 2 – abgesehen vom günstigen Preis des Gerätes – ist die Tatsache, dass das Gerät mit der Betriebs-Druckluftversorgung eingesetzt werden kann. Die meisten Betriebe verfügen über einen Kompressor, der bei einer Luftmenge von 500 bis 3.000 Liter/min. rund 7 bis 8 Bar Druck bringt. Dies reicht auch für den größten Teil der Reinigungsarbeiten mit der DRY-ICE 2 aus, um das gewünschte Ergebnis zu erzielen. Voraussetzung ist natürlich trockene Druckluft (Kältetrockner erforderlich!).

### Fast kein Lärm

Mit der DRY-ICE 2 ist es auch möglich, Trockeneisreinigungen an Arbeitsplätzen durchzuführen, wo andere Personen arbeiten. Bei geringem Arbeitsdruck bzw. geringer Luftmenge ist es sogar möglich, ohne Gehörschutz zu arbeiten.

### Düsen & Strahlschlauch

Die Standard-Aluminiumdüsen mit 4 und 5 mm sind so konstruiert, dass mit geringer Luftmenge gearbeitet werden kann. Zusammen mit dem leichten 5 Meter ½" Strahlschlauch bekommt der Anwender eine einfach zu handhabende Ausrüstung bereitgestellt.

### ICE CRUSHER

Zur Zerkleinerung handelsüblicher 3 mm Pellets auf 1-2 mm. Erst aber einer Kompressorleistung von 1.000 l/min aufwärts geeignet.



Spezial-Düse 45° gebogen



Breitstrahl-Düse



ICE CRUSHER

Sonderzubehör zu DRY-ICE 2	Bestellnummer	UVP in € exkl. MwSt.
<b>ICE CRUSHER</b>	<b>21613</b>	<b>*409,00</b>
Standard-Düse 4 mm	21608	*504,00
Standard-Düse 5 mm	21609	*504,00
Spezial-Düse 45° gebogen 4 mm	21611	*785,00
Spezial-Düse 45° gebogen 5 mm	21612	*785,00
Breitstrahl-Düse 5 mm	21614	*504,00
Düsenhalter	21615	*309,00

Technische Daten	DRY-ICE 2
Höhe (mit Handgriff in Niedrigstellung)	610 mm
Höhe (mit Handgriff in Höchststellung)	895 mm
Kapazität Trockeneisbehälter	8 kg
Trockeneisverbrauch	10 bis 30 kg / Stunde
Arbeitsdruck	2 bis 12 bar
Pelletgröße (4 mm Flachdüse)	2,2 mm oder kleiner
Pelletgröße (5 mm Flachdüse)	3,0 mm oder kleiner
Luftverbrauch	500 - 2.000 l/min
Schlauchpaketlänge	5 m
Abmessungen	550x480x895 mm
Gewicht	29 kg
Bestellnummer DRY ICE 2	<b>21601</b>
UVP in € exkl. MwSt.	<b>*11.065,00</b>

## Trockeneisstrahlgerät - IBL 3000

Die IBL 3000 wurde in enger Zusammenarbeit mit professionellen Dienstleistungsbetrieben entwickelt. Das Geräte erfüllt alle spezifischen Anforderungen für den Betrieb eines Trockeneis-Strahlers, in einer Umgebung mit vielen Herausforderungen. Größe und Einfachheit kombiniert mit der bekannten Stärke und Haltbarkeit des IBL 3000 waren die wichtigsten Faktoren. Mit einer Gesamtbreite von nur 400 mm kann die Maschine leicht in engen Räumen bedient werden und vor allem zwischen Maschinen in der Produktion bewegt werden. Dies ermöglicht dem Bediener näher an die zu reinigende Stelle zu kommen. Dadurch ist man in der Lage, mit kürzeren Strahlschläuchen, ein besseres Reinigungsergebnis zu erzielen.

### Behältervolumen

Schmal bedeutet nicht einen kleineren Trockeneisbehälter. Die IBL 3000 enthält mehr als 25 kg Trockeneis, die für die meisten Anwendungen mehr als 30 Minuten Betrieb ohne Nachfüllen bedeutet.

### Einfachheit und Robustheit

Betrieb und Bewegung eines Gerätes in engen Räumen bedeutet auch eine Gefahr von Beschädigungen an der Maschine. Deshalb haben wir die Geräte mit Komponenten ausgestattet, die nicht weit rausstehen. Gleichzeitig wurden alle Komponenten hinter den Griffen auf der Rückseite der Maschine geschützt platziert.

### Serienausstattung

- 7 Meter Strahlschlauch (Verlängerungen optional erhältlich)
- Kurzdüse (Best. Nr. 21715)
- 3 Düseneinsätze: 6-8-10 mm



### Vorteile

- Große Luftreifen für komfortablen Transport
- 1 Zoll Luftstrom durch alle Bauteile sorgt für großen Luftdurchlass
- Alle Komponenten sind hochwertige FESTO-Bauteile



Übersichtliches Bedienfeld, geschützt durch Handgriff

Technische Daten	IBL 3000
Kapazität Trockeneisbehälter	25 kg
Trockeneisverbrauch	25 bis 90 kg / Stunde
Arbeitsdruck	2 bis 16 bar
Pelletgröße (Düse ≤ 4 mm)	2,2 mm oder kleiner
Pelletgröße (Düse > 5 mm)	3,0 mm oder kleiner
Luftverbrauch	1-15 m <sup>3</sup> /min
Schlauchpaketlänge	7 m
Abmessungen	780x400x1.110 mm
Gewicht	86 kg
Bestellnummer DRY ICE 2	<b>21710</b>
UVP in € exkl. MwSt.	<b>*17.180,00</b>

## Zubehör zu IBL 3000

### Düsen



Best. Nr. 21714

Best. Nr. 21715

Düsen Aluminium	Bestellnummer	UVP in € exkl. MwSt.
Kurzdüse	21715	*308,00
Langdüse	21714	*534,00

### Düsen gebogen



Best. Nr. 21716

Best. Nr. 21719

Düsen 45° gebogen	Bestellnummer	UVP in € exkl. MwSt.
Kurzdüse	21719	*364,00
Langdüse	21716	*569,00

### Breitstrahldüse



Breitstrahldüse	Bestellnummer	UVP in € exkl. MwSt.
Breitstrahldüse Aluminium	21717	*834,00

### Runddüse



Runddüse	Bestellnummer	UVP in € exkl. MwSt.
Runddüse Aluminium	21718	*308,00

### Eiscrusher



Eiscrusher	Bestellnummer	UVP in € exkl. MwSt.
Eiscrusher	21711	*739,00

### Düseneinsätze



Düseneinsätze	Bestellnummer	UVP in € exkl. MwSt.
5 mm	21720	*68,50
6 mm	21721	*68,50
7 mm	21722	*68,50
8 mm	21723	*68,50
9 mm	21724	*68,50
10 mm	21725	*68,50

### Schlauchhalter



Schlauchhalter	Bestellnummer	UVP in € exkl. MwSt.
Schlauchhalter	21712	*342,00

### Düsenhalter



Düsenhalter	Bestellnummer	UVP in € exkl. MwSt.
Düsenhalter	21713	*847,00

### Schlauchpaket-Verlängerungen



Strahlschlauch inkl. Verbindungsmaterial	Bestellnummer	UVP in € exkl. MwSt.
7m	21726	*1.835,00
10m	21727	*2.110,00

## Automatische Rücklaufbremse - SLOW MOTION

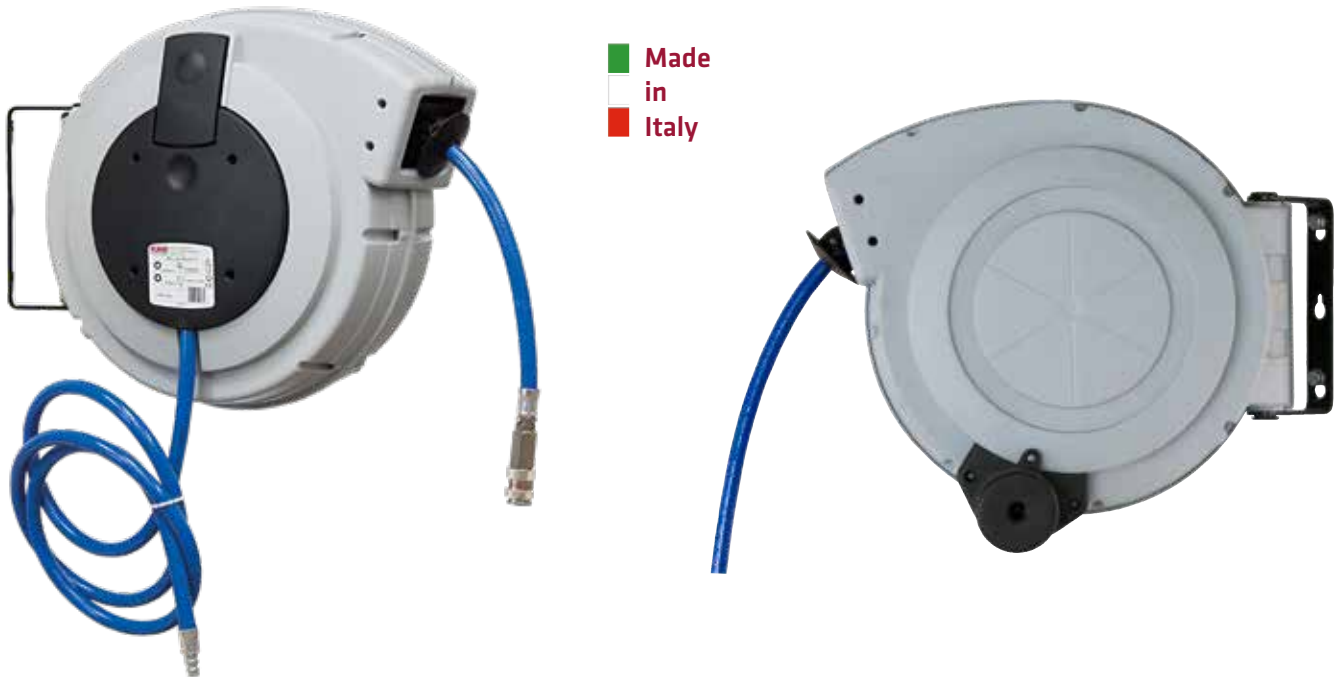

### SICHERHEIT: SLOW MOTION

Das Thema Sicherheit ist heute stärker denn je zu einer Voraussetzung für die tägliche Arbeit geworden. ELMAG® hat die Aufroller noch sicherer gestaltet, indem die neue einzigartige und patentierte Vorrichtung „SLOW MOTION“ entwickelt wurde, die den Kabel- oder Schlaucheinzug verlangsamt und so den klassischen „Peitschenschlag“ verhindert. Denken Sie daran, wie oft das Kabel oder der Schlauch bei der täglichen Arbeit unabsichtlich aus der Hand schlüpfen kann: Ein Automechaniker zum Beispiel, der in Eile, die Arbeit zu beenden, das Kabel oder den Schlauch beim Aufwickeln versehentlich aus der Hand lässt, riskiert, die Karosserie des soeben reparierten Fahrzeugs mit dem Peitschenschlag zu zerkratzen oder sonstige unabsichtliche Schäden zu verursachen. „SLOW MOTION“ verhindert das und verlangsamt ganz einfach den Kabel- bzw. Schlaucheinzug. „SLOW MOTION“ ermöglicht Ihnen, in kompletter Sicherheit zu arbeiten und sich zur Gänze auf die gerade ausgeübte Arbeit konzentrieren zu können.

„SLOW MOTION“ vereint die Einfachheit mit der Genialität. Es handelt sich um ein Zubehör, das jederzeit extrem einfach an zahlreichen bereits im Handel erhältlichen Aufrollern von ELMAG montiert werden kann, ohne Änderungen daran vornehmen zu müssen. „SLOW MOTION“: Manchmal ist es wichtig, verlangsamen zu können.



**Abdeckung der Gehäuseöffnung für Option SLOW MOTION**



**SLOW MOTION montiert**

Modelle SLOW MOTION	Bestellnummer	UVP in € exkl. MwSt.
für autom. Schlauch- & Kabelaufroller Best. Nr. „42166, 42167, 42176, 42179, 42276, 42285“	<b>42160</b>	<b>47,50</b>
für autom. Kabelaufroller „42170, 42189“	<b>42255</b>	<b>47,50</b>
für autom. Kabelaufroller „42171, 42177“	<b>42256</b>	<b>47,50</b>
für autom. Schlauch- & Kabelaufroller „42164, 42175“	<b>42257</b>	<b>47,50</b>
für autom. Schlauchaufroller „42162“	<b>42258</b>	<b>47,50</b>

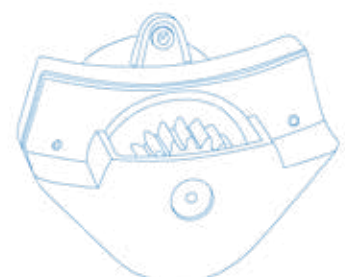



## ROLL AIR - Superpraktische Schlauchaufroller von ELMAG®

### Revolutionäre ROLL AIR Aufroller:

- Modernes, funktionelles Design
- Robuste, schlagfeste Ausführung
- Schwenkbares Gehäuse auf stabiler Wandhalterung aus Stahl
- Exakte, leicht handhabbare Blockiervorrichtung (abschaltbar)
- Starke Rücklaufedern aus Spezialstahl
- Gleichmäßiger und vollständiger Rücklauf des Druckluftschlauchs
- Inkl. hochwertiger JWL-Stahl-Kupplungen NW 7,8 mit Drehgelenk, Knickschutzfeder und Stahl-Stecknippel
- Ideal für alle Druckluftanwendungen (auf Anfrage bedingt für Wasser einsetzbar)
- Alle Modelle mit hochwertigen PU-Schläuchen



**ROLL AIR JUNIOR 9**

Made in Italy

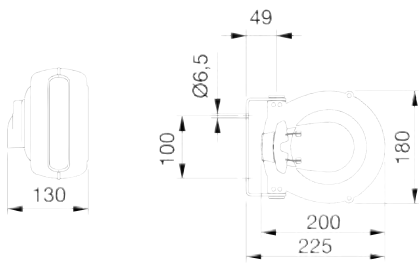

Abmessungen des Modells **MINI 6**

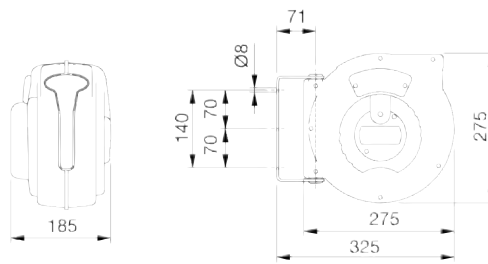

Abmessungen des Modells **JUNIOR 9**



**MINI 6**  
Kleine Bauform

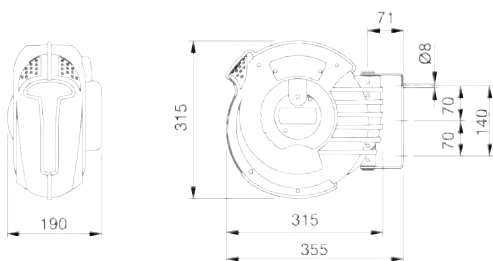

Abmessungen des Modells **MASTER 12**



**MASTER 12**  
12 m - ideal für den Gewerbebetrieb

ROLL AIR Schlauchaufroller		MINI 6	JUNIOR 9	MASTER 12
Schlauchqualität		Polyurethan	Polyurethan	Polyurethan
Schlauch-Ø innen x außen	mm	6 x 8	8 x 12	8 x 12
Schlauchlänge	m	5 + 1	9	12
Schlauchlänge Zuleitung	m	0,1	2	2
Arbeitsdruck, max.	bar	10	10	15
Blockiervorrichtung abschaltbar		●	●	●
SLOW MOTION verwendbar (optional)		nein	ja	ja
Offene Bauart		-	-	-
Gewicht	kg	1,2	3,4	4,5
Bestellnummer		<b>42161</b>	<b>42162</b>	<b>42164</b>
UVP in € exkl. MwSt.		<b>130,00</b>	<b>185,00</b>	<b>219,00</b>

## ROLL AIR - Größere Schlauchlängen- & Dimensionen, bis 15 bar

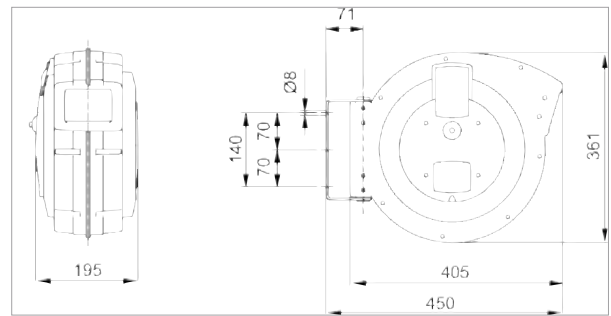

Abmessungen der Modelle  
**PROFI 15 & MAJOR 15**

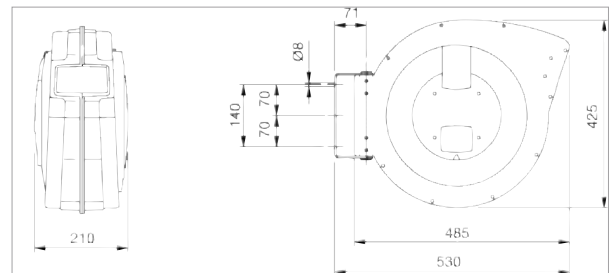

Abmessungen der Modelle  
**MEGA 20 & MEGA 16**



### Blockiervorrichtung

Sicherung des Druckluft-schlauchs gegen Rücklauf.  
Um die Blockierung zu lösen, genügt ein einfaches Ziehen am Druckluftschlauch.  
Bei allen ROLL AIR-Modellen ist die Blockiervorrichtung bei Bedarf abschaltbar - beispielsweise für Arbeitsvorgänge, bei welchen der Schlauch ständig unter Zug sein soll.

### Schwenkbare Halterung

Das schwenkbare Gehäuse ist an der Halterung zweifach gelagert.  
Es folgt dem Winkel des Druckluftschlauchs, wodurch ein Abknicken verhindert und ein vollständiger Rücklauf des Druckluftschlauchs auch aus schrägen Positionen sichergestellt wird.



### Schlauch-Führungsrollen

Garantieren materialschonende, leichtgängige Schlauchführung.



### Plug-and-play

ROLL AIR-Modelle sind mit JWL-Stahl-Kupplungen NW 7,8 mit Drehgelenk, Knickschutzfeder und Stahl-Stecknippel ausgestattet.

ROLL AIR Schlauchaufröller		PROFI 15	MAJOR 15	MEGA 20	MEGA 16
Schlauchqualität		Polyurethan	Polyurethan	Polyurethan	Polyurethan
Schlauch-Ø innen x außen	mm	8 x 12	10 x 15	10 x 15	12 x 18
Schlauchlänge	m	15	15	20	16
Schlauchlänge Zuleitung	m	2	2	2	2
Arbeitsdruck, max.	bar	15	15	15	15
Blockiervorrichtung abschaltbar		●	●	●	●
SLOW MOTION verwendbar (optional)		ja	ja	nein	nein
Offene Bauart		-	-	-	-
Gewicht	kg	5,5	5,9	8,3	8,5
Bestellnummer		<b>42166</b>	<b>42167</b>	<b>42193</b>	<b>42194</b>
UVP in € exkl. MwSt.		<b>249,00</b>	<b>286,00</b>	<b>366,00</b>	<b>385,00</b>

## ROLL AIR / HD INDUSTRIE OPEN

### ROLL AIR INDUSTRIE OPEN 18 & 15

- Schlauchlänge 18 bzw. 15 Meter für eine effektive radiale Reichweite von 36 bzw. 30 Metern
- Schlauchdimension Ø 10 x 15 bzw. 13 x 19 mm für eine hohe Durchsatzleistung
- Arbeitsdruck bis maximal 20 bar
- Offene Bauweise, Gestell aus lackiertem Stahl mit schlagfester Kunststofftrommel und vier Schlauchführungsrollen (alle Richtungen)
- Schwenkbare oder starre Konsole zur Wand-, Boden- oder Deckenmontage
- Abriebfester Gummischlauch mit hoher Flexibilität
- Ausführung mit JWL-Stahl-Kupplung NW 7,8

### ROLL HD INDUSTRIE OPEN 15 (ideal für Hochdruck-Reiniger)

- Zulässiger Arbeitsdruck bis 200 bar
- Offene Bauart, Schlauch-Umlenkrollen
- Konsole für Boden-, Wand- oder Deckenmontage
- Gestell aus lackiertem Stahl mit ABS-Kunststofftrommel
- Einsatztemperatur bis 150 °C
- Erhältlich ohne oder mit 15 m Hochdruckschlauch 3/8"
- Eingang/Ausgang: AG 1/2" / IG 1/2"
- Inkl. Adapter IG 22 x 1,5 (f. Kränzle, ...)



ROLL AIR INDUSTRIE OPEN



ROLL HD INDUSTRIE OPEN

ROLL AIR / HD Schlauchaufroller		OPEN 18	OPEN 15	HD OPEN 15	HD OPEN
Schlauchqualität		GI-Schlauch	GI-Schlauch	Hochdruckschlauch	ohne Schlauch
Schlauch-Ø innen x außen	mm	10 x 15	13 x 19	9,5 x 17	-
Schlauchlänge	m	16 + 2	13 + 2	15	15
Schlauchlänge Zuleitung	m	-	-	-	-
Arbeitsdruck, max.	bar	20	20	200	200
Blockiervorrichtung abschaltbar		●	●	●	●
Offene Bauart		●	●	●	●
Gewicht	kg	13,5	14,5	16,5	10
Bestellnummer		<b>42185</b>	<b>42191</b>	<b>42192</b>	<b>42190</b>
UVP in € exkl. MwSt.		<b>*403,00</b>	<b>*409,00</b>	<b>*538,00</b>	<b>*379,00</b>

**ROLL AIR INDUSTRIE 12 & 21, ELMAG 805/8 FLEX**

- Die automatischen Schlauchaufrroller ROLL AIR INDUSTRIE wurden für den anspruchsvollen gewerblichen und industriellen Dauereinsatz entwickelt. Gehäuse mit schlagfestem Aluminium-Druckguss bzw. Stahlblech ausgeführt
- Schlauchlänge 12 bzw. 21 Meter für eine effektive radiale Reichweite von 24 bzw. 42 Metern
- Hohe Verarbeitungsqualität bürgt für lange Lebensdauer
- Schwenkbare Konsole zur Wand-, Boden- oder Deckenmontage
- Schlauchqualität: Polyurethan „silikonfrei“
- Sehr robuste Ausführungen
- Ausführung mit JWL-Stahl-Kupplung NW 7,8



**INDUSTRIE 12**



**INDUSTRIE 21**

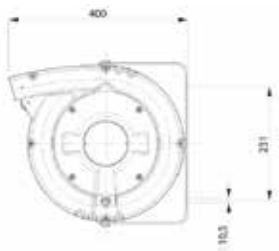

Abmessungen des Modells **INDUSTRIE 12**

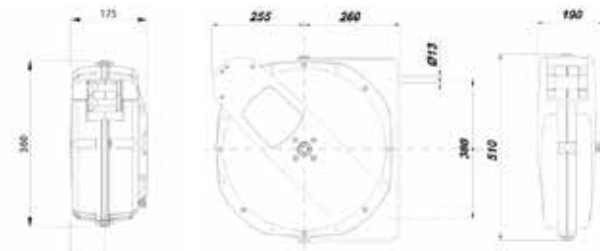

Abmessungen des Modells **INDUSTRIE 21**

**ELMAG 805/8 FLEX**

- Profigerät für Industrie, Werkstatt und Lackierkabine
- Robustes, schlagfestes Kunststoffgehäuse aus Technopolymer
- Ultra-Flexibler Schlauch, 8x12 mm, 15 m, max. 15 bar
- Kein Memory-Effekt, Schlauch macht keine Schlingen am Boden
- Schlauch ist zusätzlich antistatisch & silikonfrei
- Inkl. Zuleitung 1,5 m und schwenkbare Wandhalterung aus Metall
- Inkl. **Stahlkupplung mit Knickschutz & Stahlstecknippel JWL, NW 7,8**



**ELMAG 805/8 FLEX**

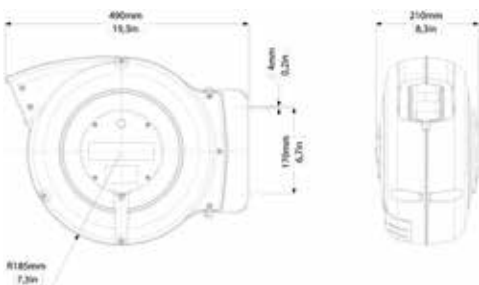

Abmessungen des Modells **ELMAG 805/8 FLEX**

ROLL AIR Schlauchaufrroller		INDUSTRIE 12	INDUSTRIE 21	805/8 FLEX
Schlauchqualität		Polyurethan	Polyurethan	Polyurethan
Schlauch-Ø innen x außen	mm	8 x 12	10 x 15	8 x 12
Schlauchlänge	m	12	21	15
Schlauchlänge Zuleitung	m	2	-	1,5
Arbeitsdruck, max.	bar	12	20	15
Blockiervorrichtung abschaltbar		●	●	●
Offene Bauart		-	-	-
Gewicht	kg	11	20	7
Bestellnummer		<b>42180</b>	<b>42182</b>	<b>44314</b>
UVP in € exkl. MwSt.		<b>*412,00</b>	<b>*702,00</b>	<b>*295,00</b>

## ROLL AIR GENIUS & EXTRA

- > Geschlossenes Kunststoffgehäuse
- > Robust und schlagfest
- > Schwenkbare Gehäuse auf stabiler Wand-/Deckenaufhängung aus Stahl
- > Starke Rücklaufedern aus Spezialstahl
- > Hochwertige PU-Schläuche für Druckluft bis 15 bar
- > Abschaltbare Blockiervorrichtung
- > Schlauchführungsrollen bei Trommeleingang
- > Große Durchflussleistung für Verbraucher wie Schlagschrauber, etc.
- > Inkl. Stahl-Kupplung JWL, NW 7,8 und Stahl-Stecknippel
- > **NEU: Autom. Rücklaufbremse SLOW MOTION verbaut**



ROLL AIR GENIUS

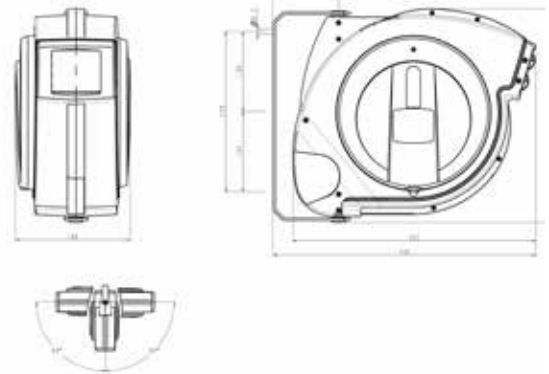

ROLL AIR EXTRA

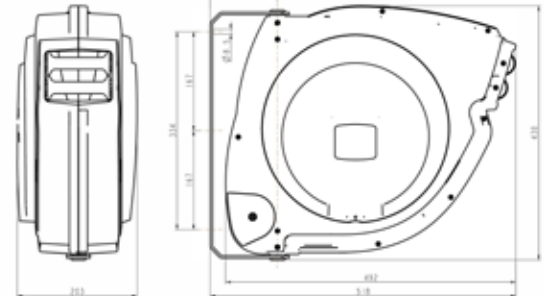

ROLL AIR EXTRA



**Schlauch-Führungsrollen**

Garantieren materialschonende, leichtgängige Schlauchführung.

Modelle	Schlauchqualität	Schlauchdimension	Schlauchlänge	Zuleitung	bar max.	Blockiervorrichtung abschaltbar	Abmessungen cm				Bestellnummer	UVP in € exkl. MwSt.
		Ø l x A mm	m	m			l	b	h	kg		
ROLL AIR GENIUS 15	PU	8x12	15	2	15	●	45	20	36	5,1	42242	264,00
ROLL AIR GENIUS PLUS 15	PU	10X15	15	2	15	●	45	20	36	5,6	42245	293,00
ROLL AIR EXTRA 20	PU	10x15	20	2	15	●	53	21	43	8,6	42247	382,00
ROLL AIR EXTRA 16	PU	12x18	16	2	15	●	53	21	43	9,0	42248	411,00

## IP-Schutzklassen - Berührungs-, Fremdkörper- & Wasserschutz

- Bei vielen Anwendungen müssen elektrotechnische Geräte und Anlagen unter erschwerten Umweltbedingungen über viele Jahre sicher funktionieren. Das Eindringen von Fremdkörpern oder Nässe in die Arbeitsinstrumente muss für eine zuverlässige Funktion verhindert werden.
- Die Schutzart eines Gehäuses wird durch das Kennzeichen IP (= International Protection) und zwei Ziffern dargestellt:

### 1. Zahl:

Gibt an, inwieweit das Gehäuse von Fremdkörpern und Staub geschützt wird.

### 2. Zahl:

Die zweite Kennziffer gibt die Schutzart des Gehäuses im Hinblick auf schädliche Einflüsse infolge des Eindringens von Wasser in das Gehäuse an.

1. Kennziffer		2. Kennziffer	Wasserschutz	kein Schutz	Schutz gegen senkrecht fallendes Wasser (Kondensation)	Schutz gegen Tropfwasser, wenn das Gehäuse bis zu 15° geneigt ist	Schutz gegen Sprühwasser aus allen Richtungen, auch bei Neigungen bis zu 60° aus der Vertikalen	Schutz gegen Spritzwasser aus allen Richtungen	Schutz gegen Strahlwasser aus allen Richtungen	Schutz gegen starkes Strahlwasser aus allen Richtungen	Schutz gegen das Eindringen von Wasser beim Eintauchen	Schutz gegen das Eindringen von Wasser beim Untertauchen
Berührungsschutz	Fremdkörperschutz			IP x0	IP x1	IP x2	IP x3	IP x4	IP x5	IP x6	IP x7	IP x8
kein Berührungsschutz	kein Schutz gegen feste Fremdkörper	IP 0x		IP 00								
Schutz gegen großflächige Berührung (Handrücken)	Schutz gegen feste Fremdkörper > 50 mm Ø	IP 1x		IP 10	IP 11	IP 12						
Schutz gegen Berührung mit Finger	Schutz gegen feste Fremdkörper > 12,5 mm Ø	IP 2x		IP 20	IP 21	IP 22	IP 23	IP 24				
Schutz gegen Berührung mit Werkzeugen, Drähten o. ä. > 2,5 mm Ø	Schutz gegen feste Fremdkörper > 2,5 mm	IP 3x		IP 30	IP 31	IP 32	IP 33	IP 34				
Schutz gegen Berührung mit Werkzeugen, Drähten o. ä. > 1 mm Ø	Schutz gegen feste Fremdkörper > 1 mm	IP 4x		IP 40	IP 41	IP 42	IP 43	IP 44				
Vollständiger Schutz gegen Berührung	Schutz gegen störende Staubbablagerung im Inneren	IP 5x		IP 50				IP 54	IP 55			
Vollständiger Schutz gegen Berührung	kein Eindringen von Staub	IP 6x		IP 60					IP 65	IP 66	IP 67	IP 68

## ROLL ELECTRIC Kabelaufroller

Die automatischen Kabelaufroller der Serien ROLL ELECTRIC von ELMAG® sind „Unfallschutzbeauftragte“ für Hobby, Landwirtschaft, Gewerbe und Industrie. Sie sorgen tagtäglich zu einem TOP-UVP-/LEISTUNGSVERHÄLTNIS für aufgeräumte Werkstätten und Arbeitsplätze.

- Alle Modelle mit TÜV- und GS-Prüfung
- 230 Volt-Modelle mit Schuko-Stecker und Steckdose
- 400 Volt-Modelle mit 5 x 16 A Euronorm-Stecker und Steckdose
- Modernes, funktionelles Design
- Schlagfestes Gehäuse, schwenkbar gelagert auf stabiler Wand- bzw. Deckenaufhängung aus Stahl
- Exakte, leicht handhabbare und abschaltbare Blockiervorrichtung
- Starke Rücklaufedern aus Spezialstahl
- Gleichmäßiger und vollständiger Rücklauf des Elektrokabels

Made in Italy

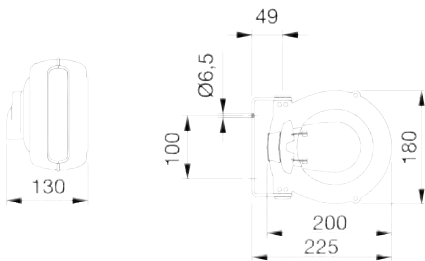

Abmessungen des Modells **MINI 230**

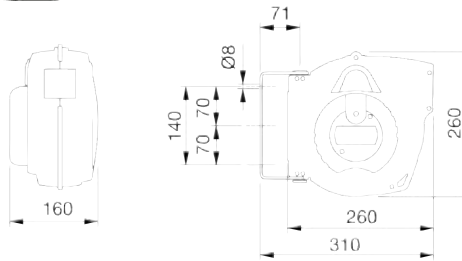

Abmessungen des Modells **JUNIOR 230**



### Überlastsicherung

ROLL ELECTRIC Kabelaufroller sind mit einer thermischen Überlastsicherung ausgestattet. Bitte beachten Sie die maximale Belastbarkeit (Watt) je Modell!

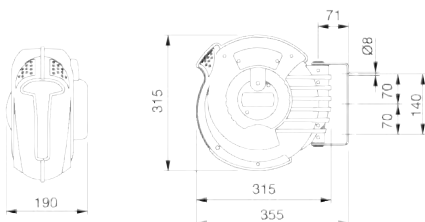

Abmessungen des Modells **PROFI (PLUS) 230**

ROLL ELECTRIC Kabelaufroller		MINI 230	JUNIOR 230	PROFI 230	PROFI PLUS 230
Elektrische Spannung	Volt	230	230	230	230
Kabelqualität		H05VV-F	H05VV-F	H05VV-F	H07RN-F
Kabeldimension	mm <sup>2</sup>	3 x 1,5	3 x 1,5	3 x 1,5	3 x 2,5
Kabellänge	m	5 + 1	10	18	15
Kabellänge Zuleitung	m	1,3	1,3	1,3	1,3
Belastbarkeit aufgerollt	Watt	800	800	800	1.600
Belastbarkeit abgerollt	Watt	2.000	2.000	2.000	3.000
Geräte-Schutzklasse (ohne Steckverbindungen)		IP 20	IP 24	IP 20	IP 20
Überlastsicherung		●	●	●	●
Blockiervorrichtung abschaltbar		●	●	●	●
SLOW MOTION verwendbar (optional)		nein	ja	ja	ja
Gewicht	kg	2	3,8	5,6	6,6
Bestellnummer		<b>42172</b>	<b>42170</b>	<b>42171</b>	<b>42177</b>
UVP in € exkl. MwSt.		<b>162,00</b>	<b>190,00</b>	<b>257,00</b>	<b>*341,00</b>



### Blockiervorrichtung

Sicherung des Elektrokabels gegen Rücklauf.

Um die Blockierung zu lösen, genügt das einfache Ziehen am Kabel.

Die Blockiervorrichtung ist bei Bedarf durch das Umlegen einer Feder abschaltbar.

## ROLL ELECTRIC Kabelaufroller

- 230 Volt-Modell mit Schuko-Stecker und Steckdose
- 400 Volt Modelle mit 5 x 16 A Euronorm-Stecker und Steckdose
- Starke Rücklauffedern aus Spezialstahl



Made in Italy

**MAJOR 230 & CLASSIC 400**  
25 bzw. 20 m, Kabel-Führungsrollen



**MASTER 400**  
10 m

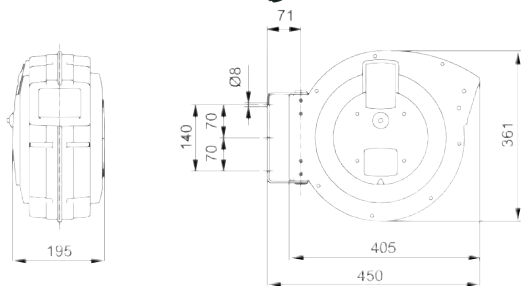

Abmessungen der Modelle **MAJOR 230 u. CLASSIC 400**

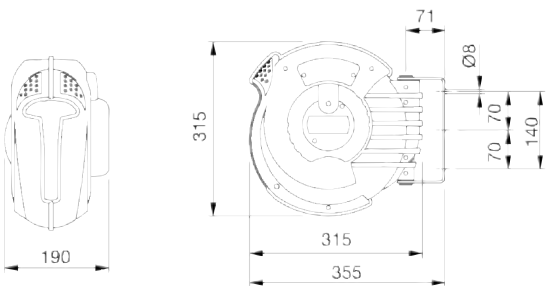

Abmessungen des Modells **MASTER 400**



**Kabel-Führungsrollen**  
Garantieren materialschonende, leichtgängige Kabelführung!

ROLL ELECTRIC Kabelaufroller		MAJOR 230	MASTER 400	CLASSIC 400
Elektrische Spannung	Volt	230	400	400
Kabelqualität		H05VV-F	H05VV-F	H05VV-F
Kabeldimension	mm <sup>2</sup>	3 x 1,5	5 x 1,5	5 x 1,5
Kabellänge	m	25	10	20
Kabellänge Zuleitung	m	1,3	1,3	1,3
Belastbarkeit aufgerollt	Watt	800	1.000	1.000
Belastbarkeit abgerollt	Watt	2.000	3.000	3.000
Schutzklasse		IP 24	IP 20	IP 24
Überlastsicherung		●	●	●
Blockiervorrichtung abschaltbar		●	●	●
SLOW MOTION verwendbar (optional)		ja	ja	ja
Gewicht	kg	8,3	5,6	9,8
Bestellnummer		<b>42179</b>	<b>42175</b>	<b>42176</b>
UVP in € exkl. MwSt.		<b>*337,00</b>	<b>385,00</b>	<b>*473,00</b>



**Schwenklager**  
Alle ROLL ELECTRIC-Modelle mit schwenkbarem, zweifach gelagertem Gehäuse



## ROLL ELECTRIC Kabelaufroller

ROLL ELECTRIC MEGA / MAJOR PLUS sind automatische Kabelaufroller mit der Extra-Kabellänge bzw. Extra-Leistung bis zu 5000 Watt. Ideale, robuste Geräte in Top-Design für Werkshallen und Werkstätten.



Made in Italy

### ROLL ELECTRIC MEGA

- Kabellänge 35 bzw. 30 Meter
- Elektrische Spannung 230 bzw. 400 Volt
- Inkl. Kabel-Führungsrollen



### ROLL ELECTRIC MAJOR PLUS

- Kabellänge 20 bzw. 15 Meter
- Elektrische Spannung 230 bzw. 400 Volt
- Inkl. Kabel-Führungsrollen
- GI-Kabel H07RN-F mit Kabelquerschnitt 2,5 mm<sup>2</sup>
- EN 61316:1999

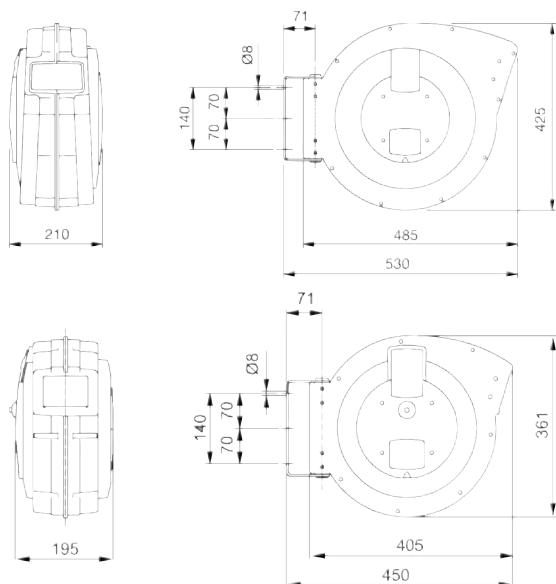

Abmessungen der Modelle MEGA 230 u. 400

Abmessungen der Modelle MAJOR PLUS 230 u. 400



### Blockiervorrichtung

Sicherung des Elektrokabels gegen Rücklauf.

Um die Blockierung zu lösen, genügt das einfache Ziehen am Kabel.

Die Blockiervorrichtung ist bei Bedarf durch das Umlegen einer Feder abschaltbar.

ROLL ELECTRIC Kabelaufroller		MEGA 230	MEGA 400	MAJOR PLUS 230	MAJOR PLUS 400
Elektrische Spannung	Volt	230	400	230	400
Kabelqualität		H05VV-F	H05VV-F	H07RN-F	H07RN-F
Kabeldimension	mm <sup>2</sup>	3 x 1,5	5 x 1,5	3 x 2,5	5 x 2,5
Kabellänge	m	35	30	20	15
Kabellänge Zuleitung	m	1,3	1,3	1,3	1,3
Belastbarkeit aufgerollt	Watt	800	1.000	1.600	2.800
Belastbarkeit abgerollt	Watt	2.000	3.000	3.500	5.000
Schutzklasse		IP 20	IP 20	IP 24	IP 24
Überlastsicherung		●	●	●	●
Blockiervorrichtung abschaltbar		●	●	●	●
SLOW MOTION verwendbar (optional)		nein	nein	ja	ja
Gewicht	kg	11,4	12,7	9,2	11
Bestellnummer		42186	42187	42276	42285
UVP in € exkl. MwSt.		*371,00	*538,00	*444,00	*538,00



### Dreifach-Kupplung

Praktisches Zubehör für Kabelaufroller, fertig montiert!

- 230 Volt
- Vollgummi
- Spritzschutz

Bestellnummer 42173  
UVP in € exkl. MwSt. 58,50

## Serie PRC / 7000

- Schutzklasse IP42 bzw. IP65
- Kabelführungsöffnung mit Rollen
- Blockiervorrichtung mit Zahnarretierung alle 50 cm
- Kollektor mit Messingringen und Sonderbürsten mit äußerst geringem Spannungsabfall



### Modelle PRC

- Effektive radiale Reichweite von bis zu 48 Meter
- Kabellänge von bis zu 26 Meter
- Elektrische Spannung 230 bzw. 400 Volt
- Aluminiumgehäuse



### Modelle Serie 7000

- Effektive radiale Reichweite von bis zu 40 Meter
- Kabellänge von bis zu 12 Meter
- Elektrische Spannung 230 bzw. 400 Volt
- Kunststoffgehäuse

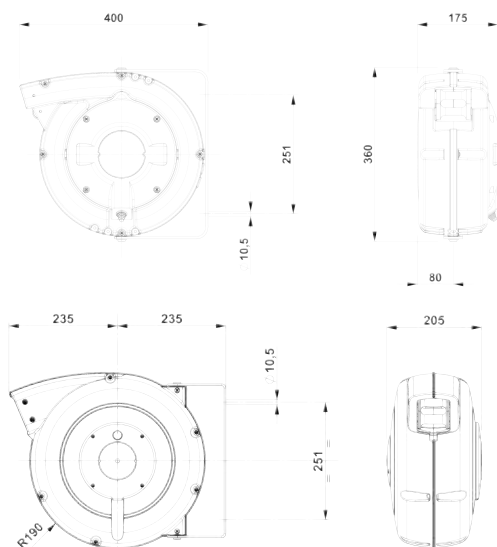

Abmessungen der Modelle Serie PRC

Abmessungen der Modelle Serie 7000

Kabelaufroller Serie PRC/7000	Elektr. Spannung	Kabelqualität	Kabeldimension	Kabellänge	Belastbar aufgerollt	Belastbar abgerollt	Schutzklasse	Blockiervorrichtung abschaltbar	Bestellnummer	UVP in € exkl. MwSt.
	Volt		mm <sup>2</sup>	m	Watt	Watt				
6186/PRC	230	H05VV-F	3 x 1,5	26	1.100	1.800	IP 42	●	44200	*627,00
6184/PRC	230	H05VV-F	3 x 2,5	17	2.000	3.000	IP 42	●	44201	*599,00
6067/PRC	400	H05VV-F	5 x 1,5	17	1.500	2.200	IP 42	●	44202	*627,00
6022/PRC	400	H05VV-F	5 x 2,5	12	2.000	3.000	IP 42	●	44203	*660,00
6186/PRC/IP65 RNF	230	H07RN-F	3 x 1,5	22	1.100	1.800	IP 65	●	44204	*901,00
6184/PRC/IP65 RNF	230	H07RN-F	3 x 2,5	14	2.000	3.000	IP 65	●	44205	*845,00
6067/PRC/IP65	400	H05VV-F	5 x 1,5	17	1.500	2.200	IP 65	●	44206	*921,00
6022/PRC/IP65 RNF	400	H07RN-F	5 x 2,5	10	2.000	3.000	IP 65	●	44207	*867,00
7315 RNF	230	H07RN-F	3 x 1,5	22	1.100	1.800	IP 42	●	44208	*435,00
7325 RNF	230	H07RN-F	3 x 2,5	19	2.000	3.000	IP 42	●	44209	*429,00
7515 RNF	400	H07RN-F	5 x 1,5	17	1.500	2.200	IP 42	●	44210	*511,00
7525 RNF	400	H07RN-F	5 x 2,5	12	2.000	3.000	IP 42	●	44211	*511,00

## INDUSTRIE Kabelaufroller Serie 1400

- Schutzklasse IP65
- EN 61242 bzw. EN 61316
- Trommel aus verzinktem Stahl
- Seitlicher Befestigungsflansch aus Aluminium
- Stahlfeder mit langer Lebensdauer
- Weitere Modelle auf Anfrage lieferbar! (bis 12 Leiter, Kabelquerschnitt bis 6 mm<sup>2</sup>, bis 50 Ampere, auch ohne Kabel erhältlich)

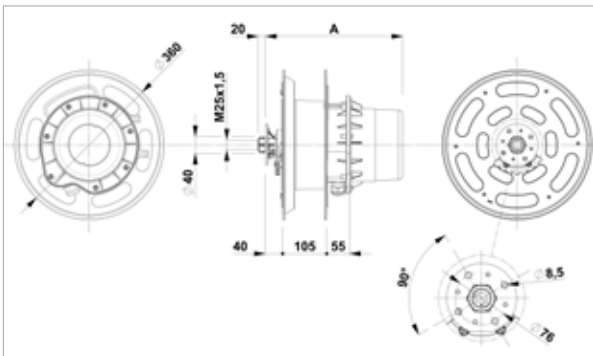

A = 330 mm

### Modelle Serie 1400

- Kabellänge von bis zu 22 Meter
- Elektrische Spannung 230 bzw. 400 Volt
- Grundausstattung ohne Bügel, Rollenkabelführung & Zahnarretierung
- Mögliche Optionen siehe unten



### Schwenkbügel 1401

- Diese Befestigungsvorrichtung ist nur geeignet, wenn der Kabelaufroller manuell betätigt wird.

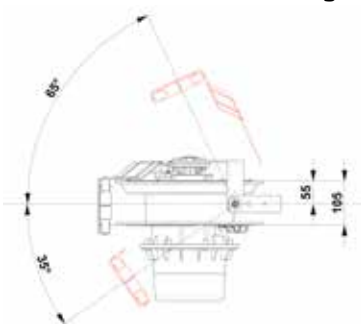

### Fixer Bügel 1403

- Zur Befestigung an Wand, Fußboden

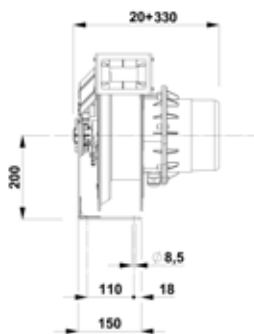

### Arm mit Rollenkabelführung 1406

- Komplett mit Zahnarretierung.
- Kombinierbar mit Bügel 1401 bzw. 1403

Kabelaufroller Serie 1400	Elektr. Spannung	Kabelqualität	Kabeldimension mm <sup>2</sup>	Kabellänge m	Belastbar aufgerollt Watt	Belastbar abgerollt Watt	Schutzklasse	Stromstärke Ampere	Bestellnummer	UVP in € exkl. MwSt.
	Volt									
1428	230	H05VV-F	3 x 2,5	22	2.000	3.500	IP 65	20	44220	*1.025,00
1428 RNF	230	H07RN-F	3 x 2,5	20	2.000	3.500	IP 65	20	44221	*1.025,00
1442	400	H05VV-F	5 x 2,5	17	7.000	10.000	IP 65	20	44222	*1.175,00
1442 RNF	400	H07RN-F	5 x 2,5	14	7.000	10.000	IP 65	20	44223	*1.175,00
<b>Optionales Zubehör:</b>										
Schwenkbügel 1401									44225	*80,00
Fixer Bügel 1403									44226	*40,50
Arm mit Rollenkabelführung & Zahnarretierung 1406									44227	*96,00

## INDUSTRIE Kabelaufroller Serie 1700

- Schutzklasse IP65
- Industrie-Norm: EN 61316:1999
- Trommel & Arm aus verzinktem Stahl
- Seitlicher Befestigungsflansch aus Aluminium
- Stahlfeder mit langer Lebensdauer
- Weitere Modelle auf Anfrage lieferbar! (bis 24 Leiter, Kabelquerschnitt bis 16 mm<sup>2</sup>, bis 100 Ampere, Kabellänge bis zu 53 m, auch ohne Kabel erhältlich)

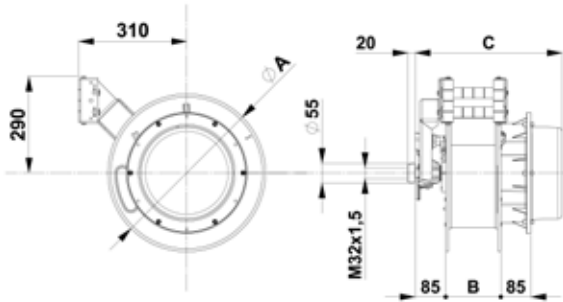

### Modelle Serie 1700

- Kabellänge von bis zu 26 Meter
- Elektrische Spannung 230 bzw. 400 Volt
- Inkl. 2,5 m Zuleitung
- Inkl. Kabelrollenführung und Zahnarretierung
- Mögliche Optionen siehe unten!

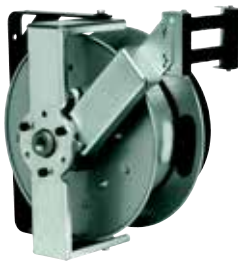

### Befestigungsvorrichtung 1701 (Nur für Modell 1753 / 1757 RNF passend)

- Diese Befestigungsvorrichtung ist nur geeignet, wenn der Kabelaufroller manuell betätigt wird.

### Feste Befestigungsvorrichtung 1703

- Zur Befestigung an Wand, Fußboden oder Decke.

### Schwenkbarer Arm 1704

- In zwei Richtungen schwenkbar (ohne Arretierung)
- NUR für autom. Anwendungen.
- Nicht nachrüstbar!

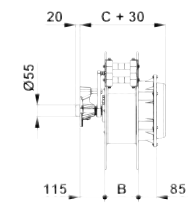
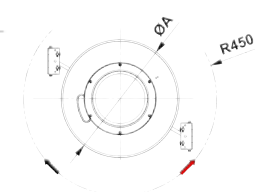
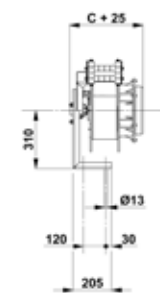
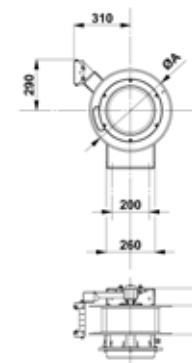
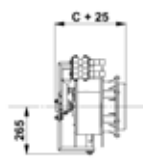
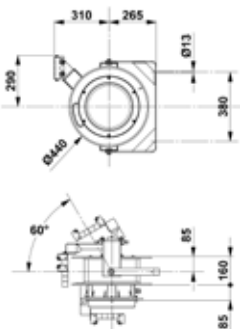

Kabelaufroller Serie 1700	Elektr. Spannung	Kabelqualität	Kabeldimension	Kabellänge	Belastbar aufgerollt	Belastbar abgerollt	Schutzklasse	Stromstärke	Bestellnummer	UVP in € exkl. MwSt.
	Volt		mm <sup>2</sup>	m	Watt	Watt		Ampere		
1753 RNF	400	H07RN-F	5 x 2,5	26	7.000	9.500	IP 65	32	44240	*2.265,00
1757 RNF	400	H07RN-F	5 x 6	16	17.000	22.000	IP 65	60	44241	*2.465,00
1759	400	H05VV-F	5 x 6	26	17.000	22.000	IP 65	60	44242	*2.745,00

### Zubehör:

Befestigungsvorrichtung 1701 (nur für Modell 1753 RNF und 1757 RNF passend)	44250	*264,00
Feste Befestigungsvorrichtung 1703	44251	*176,00
Schwenkbarer Arm 1704 (Achtung: NUR für automatische Anwendungen geeignet)	44252	*176,00

## Automatische Aufroller

Die Aufroller mit Absperrband sind ideal für Situationen in Gewerbe, Handel und Landwirtschaft in denen Personen bzw. Tiere vom Betreten von Gefahren- oder Verbotszonen abgehalten werden müssen. Durch das flexible Textilabsperrband können in sekundenschnelle Absperrungen an gefährlichen Stellen vorgenommen werden. Einfache und zügige Rückführung durch Federkraft ermöglichen hohe Flexibilität. Der Aufroller wird komplett mit Metallöse zur Fixierung des Absperrbandes geliefert.



### Autom. Aufroller mit Absperrband "5801" und "ROLL COMPACT"

- Bandlänge 16 bzw. 20 m
- Gehäuse aus schlagfestem Kunststoff
- Blockiervorrichtung abschaltbar
- Schwenkbügel aus Metall
- Mögliche Option für ROLL COMPACT: Rücklaufbremse SLOW MOTION ermöglicht völlig selbstständiges Aufwickeln des Bandes.

Aufroller	Bestellnummer	UVP in € exkl. MwSt.
5801 - 16 m	44295	*189,00
ROLL COMPACT - 20 m	42271	206,00
SLOW MOTION (für ROLL COMPACT)	42256	47,50



### Autom. Aufroller mit Absperrband "42840/029"

- Bandlänge 28 m
- Automatische Schlauchführung aus Edelstahl AISI 304, geeignet für potenziell korrosive Atmosphären
- Rückzugfeder getestet auf mehr als 20.000 Arbeitszyklen
- Serienmäßige automatische Rücklaufbremse SPEED CONTROL ermöglicht völlig selbstständiges Aufwickeln des Bandes.
- Blockiervorrichtung abschaltbar
- Gehäuse aus schlagfestem Technopolymer
- Bis zu 90° pro Seite drehbarer Befestigungsbügel mit 2 Langlöchern für eine sichere und einfache Installation
- Der Bügel kann mit einer Schraube arretiert werden, wodurch der Absperrbandaufroller fixiert wird

Bestellnummer	42273
UVP in € exkl. MwSt.	337,00



### Autom. Aufroller als Weidezaunöffner "4801 COW REEL"

- Bandlänge 20 m stromführend
- Isolierter Handgriff mit Kontakthaken
- Schlagfestes Kunststoffgehäuse
- Schwenkbügel aus Metall

Bestellnummer	44278
UVP in € exkl. MwSt.	*174,00

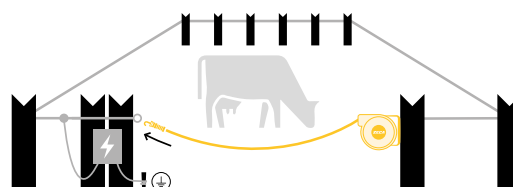

## Luft- & Stromversorgungssysteme Serie TWIN REELS

**Verwendungszweck:**

- Einsatzfahrzeuge
- Automation
- Industrie
- Prozesskontrollen

**Technische Eigenschaften:**

- Schlagfestes Kunststoffgehäuse
- Kabelrollenführungen
- Blockiervorrichtung (alle 50 cm, auch deaktivierbar)
- Doppelter Erdungskontakt
- Arbeitsdruck 0,95-15 bar

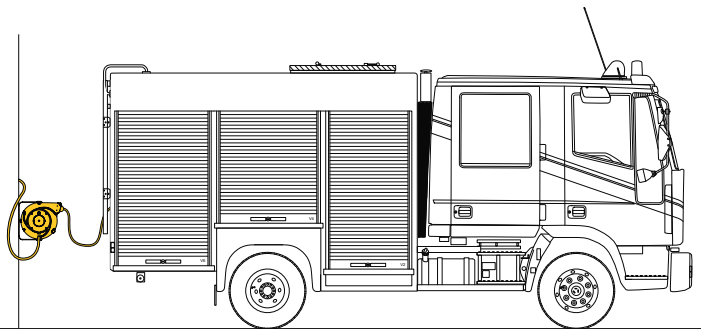

<b>Schlauchqualität</b>	PA
<b>Innen-Ø</b>	4,00 mm
<b>Außen-Ø</b>	6,00 mm
<b>Kabelisolation</b>	PVC
<b>Kabelkennzeichnung</b>	braun, schwarz, grau, grün/gelb
<b>Außenmantel</b>	PVC

<b>Flammhemmend</b>	IEC 60332-1
<b>Farbe</b>	schwarz
<b>Nennspannung</b>	300 / 500 V (50 Hz)
<b>Schleifringe Isolierspannung</b>	2,5 kV
<b>Temperatur</b>	-5°C bis +70 °C
<b>Biegeradius</b>	8 x D

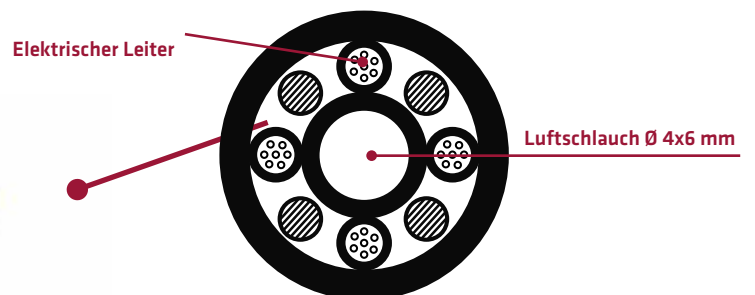

Kabelaufroller Serie TWIN REELS	Anzahl der Leiter und Querschnitt	Luftschlauch-Ø	Kabel-/Schlauchlänge	Zuleitung	Belastbarkeit aufgerollt	Belastbarkeit abgerollt	Schutzklasse	Bestellnummer	UVP in € exkl. MwSt.
	mm <sup>2</sup>								
4415 CT	4 x 1,5	4 x 6	4	1	1.500	2.000	IP 42	44310	*376,00
7410 CT	4 x 1,0	4 x 6	7	1,5	1.000	1.500	IP 42	44311	*555,00
7415 CT	4 x 1,5	4 x 6	9	1,5	1.500	2.000	IP 42	44312	*591,00

## Für Batterieladung

- Diese Kabelaufroller wurden entwickelt um notwendige Verbindungen zu Batterieladegeräten zu erleichtern.
- Im Lieferumfang sind herkömmliche Polklemmen enthalten!



**Modell 4216**

- Gehäuse aus Kunststoff
- 1 m Zuleitung



**Modell 6216**

- Aluminiumgehäuse
- 2 m Zuleitung



**Modell 1424**

- Gehäuse aus verzinktem Stahl und Kunststoff
- 2 m Zuleitung
- Arm mit Rollenkabelführung
- Schwenkbügel 1401 und fixer Bügel 1403 als Option möglich

Kabelaufroller für Batterieladung	Elektr. Spannung	Kabelqualität (Iigus Chainflex)	Kabeldimension mm <sup>2</sup>	Kabellänge m	Belastbarkeit Ampere	Schutzklasse	Blockier- vorrichtung abschaltbar	Bestell- nummer	UVP in € exkl. MwSt.
	Volt max.								
4216	48	CF 130	2x9	6	30	IP 42	●	44270	*564,00
6216	48	CF 130	2x9	9	30	IP 42	●	44271	*895,00
1424	48	CF 130	2x15	12	50	IP 65	●	44272	*1.575,00

## Für E-Autos

- Schutzklasse IP42
- Kabelführungsöffnung mit Rollen
- Hochwertiger TYP 2 Stecker für Verwendung in Europa

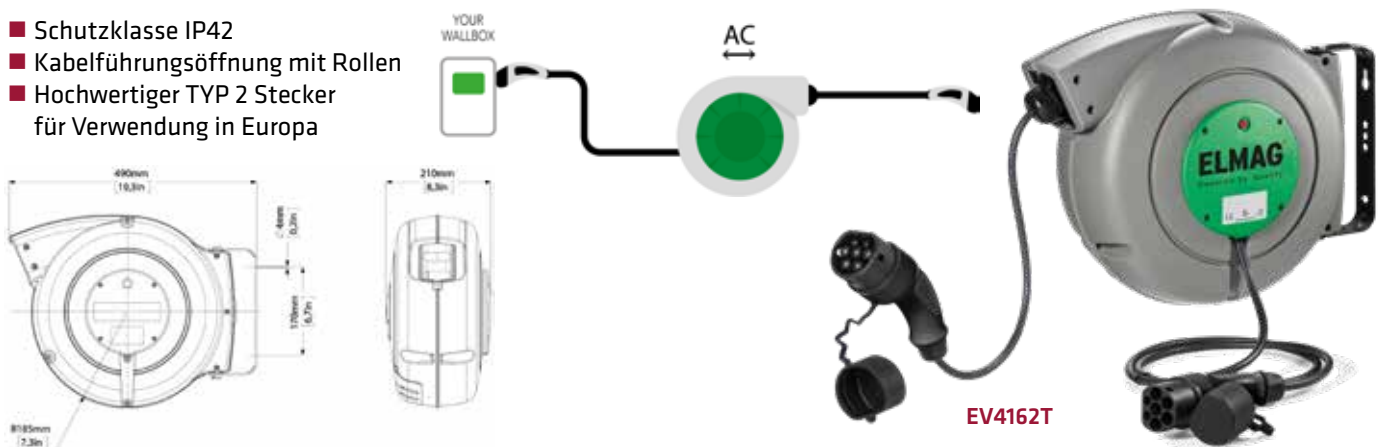

Kabelaufroller für E-Autos	Stromversorgung	Kabelquerschnitt mm <sup>2</sup>	Kabellänge m	Ladeleistung kW	Eingangsstecker	Ausgangsstecker	Schutzklasse	Bestellnummer	UVP in € exkl. MwSt.
	A / V								
EV4162T	16 / 400	5 + 2,5 + 1x 0,5	6	11	TYP 2	TYP 2	IP 42	44302	*1.080,00
ZS EV4162T	16 / 400	5 + 2,5 + 1x 0,5	6	11	-	TYP 2	IP 42	44303	*945,00

## Serie DATAFLUX

### Verwendungszweck:

- Roboter, Maßsysteme
- Fertigungskontrollen
- Arztausrüstungen
- Packmaschinen
- Ethernet-Netzwerk (CAT 5E mod. auch für Gigabit-Netzwerke geeignet)
- Bus für die Automatisierung (Spezialkabel auf Anfrage erhältlich)

### Technische Eigenschaften:

- Äußerer Mantel: Mischung aus PUR/TPE besonders flexibel, Abrieb-, öl- & kühlmitelresistent
- Silikonfrei
- Halogenfrei (konform mit EN 50267-2-1)
- Bleifrei (konform mit 2011/65/EU ROHS-II)
- Je 2 Adern in besonders kurzer Schlaglänge verseilt

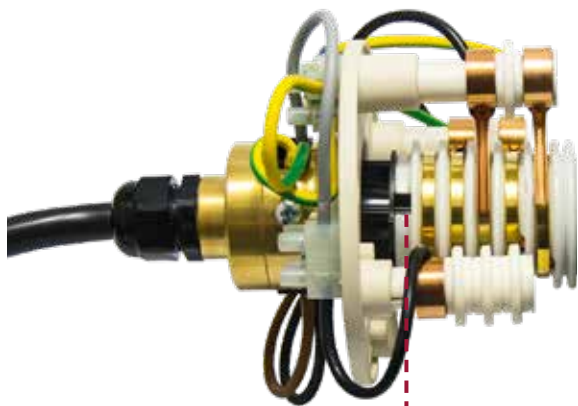
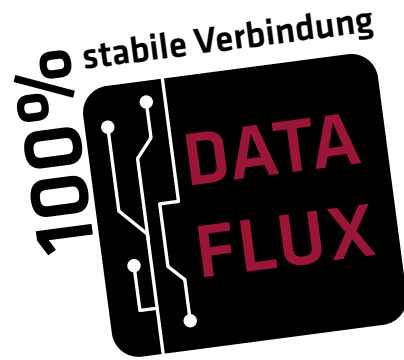

	Standard-Kollektor	Kollektor DATAFLUX
Anzahl der Kontakte	1 ÷ 25	6/12/24
Material	Messing / Phosphorbronze	Goldlegierung
Belastbarkeit max.	10A	2A
Elektrische Spannung	500V	48V
Durchschlagfestigkeit	2500Vca a 50/60Hz	500Vca at 60Hz
Isolationswiderstand	1000MΩ	1000MΩ / 500Vdc
Lärmindex	70mΩ	100mΩ / 6Vdc / 50mA
Bandbreite	1kHz	1 GHz



Serie 47

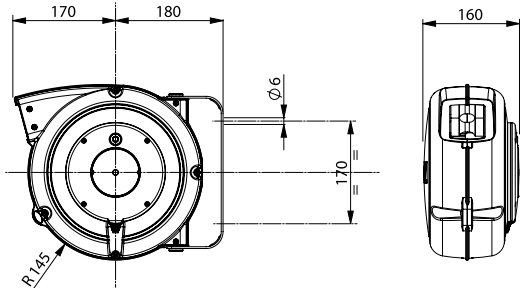

Serie 47: schlagfestes Kunststoffgehäuse (ohne Kabelzuleitung)

Serie 67

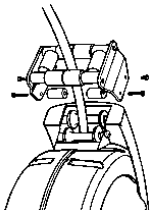
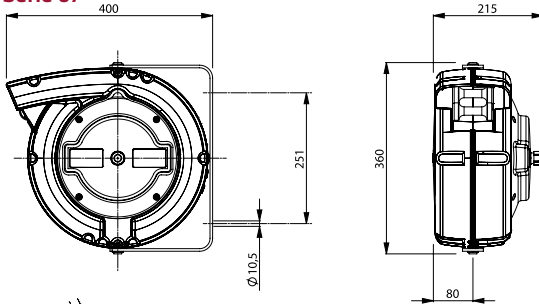

Art. 953



Serie 67: Aluminiumgehäuse (inkl. 2 m Zuleitung)

Kabelaufroller Serie DATAFLUX	Anzahl der Leiter und Querschnitt	Kabel-länge m	Kabel-Ø mm	Kabeltyp	IGUS-Code	Schutz-klasse	Blockier-vorrichtung abschaltbar	Bestell-nummer	UVP in € exkl. MwSt.
	mm <sup>2</sup>								
470505C	5 x 0,5	12 + 1	7,5	TPE	CF10.05.05	IP 42	●	44286	*826,00
670505C	5 x 0,5	20 + 2	7,5	TPE	CF10.05.05	IP 65	●	44287	*1.335,00
470607	6 x 0,75	15 + 1	8,0	TPE	CF9.07.07	IP 42	●	44288	*660,00
670607	6 x 0,75	20 + 2	8,0	TPE	CF9.07.07	IP 65	●	44289	*1.265,00
471102C	11 x 0,25	8 + 1	9,5	TPE	CF10.02.12	IP 42	●	44290	*1.040,00
671102C	11 x 0,25	18 + 2	9,5	TPE	CF10.02.12	IP 65	●	44291	*1.700,00
671105C	11 x 0,5	10 + 2	11,5	TPE	CF10.05.12	IP 65	●	44292	*1.520,00
672302C	23 x 0,25	6 + 2	13,0	TPE	CF10.02.24	IP 65	●	44293	*2.575,00
471205	12 x 0,5	9 + 1	9,5	TPE	CF9.05.12	IP 42	●	44296	*870,00
671205	12 x 0,5	20 + 2	9,5	TPE	CF9.05.12	IP 65	●	44294	*1.585,00
142405	24 x 0,5	15 + 2	13,0	TPE	CF09.05.25	IP 65	●	44297	*3.135,00
4708 CAT5E	4 x (2 x 0,15)	11 + 1	7,5	PUR	CFBUS.PUR.045	IP 42	●	44298	*1.050,00
6708 CAT5E	4 x (2 x 0,15)	20 + 2	7,5	PUR	CFBUS.PUR.045	IP 65	●	44299	*1.780,00
4708 CAT6	4 x (2 x 0,15)	11 + 1	7,5	PUR	CFBUS.PUR.049	IP 42	●	44300	*1.050,00
6708 CAT6	4 x (2 x 0,15)	20 + 2	7,5	PUR	CFBUS.PUR.049	IP 65	●	44301	*1.780,00
Rollen-Kabelführungsöffnung für Serie 67 (Art. 953)								44258	*89,50
Bügelfixierung für Serie 67 (Art. 949/PR)								44255	*11,50

## Für Erdung

- Die Kabelaufroller sind nicht explosionsgeschützt.
- Sie sind geeignet, um elektrostatische Ladung (z.B. bei Tankfahrzeugen) zu entfernen.
- Der Anwender hat die Verantwortung ob das Modell für seinen Arbeitsraum geeignet ist.
- Auslieferung erfolgt in zwei Varianten:
  1. Ohne Erdungszange
  2. Inkl. Erdungszange 723

Made  
in  
Italy



**Modell 5834/XF**  
**Modell 5834/XF/723**

- Gehäuse aus schlagfestem Kunststoff
- Kabelführungsöffnung mit Rollen
- Blockiervorrichtung abschaltbar
- Doppelter Erdungskontakt
- Schleifring Isolierspannung 2,5 kV



**Modell 6195/PRC**  
**Modell 6195/PRC/723**  
**Modell 6195/PRC/IP65**  
**Modell 6195/PRC/IP65/723**

- Gehäuse aus Aluminium
- Weitere Ausführung siehe Modelle 5834



### Erdungszange 723

- Zange für Erdung in Version II2GD Ex d IIC T6 - Ex tD A21 IP65 T85°C.
- Entsprechend den Normen EN 60079-0, EN 60079-1, EN 61241-0, EN 61241-1
- Zertifizierung CESA 03 ATEX 101X.
- Entsprechend der ATEX-Norm 94/9/CE.
- Geeignet für Einsatz in explosivem Umfeld bei Vorkommen von Gas der Gruppe IIC und brennbarem Staub.
- Ausgestattet mit einem Anti-Ausreiß-System des Kabels.
- Zuverlässig, haltbar, leicht zu handhaben.
- Isolierspannung 3 kV
- Nominaler Strom 10 A
- Gewicht 0,65 kg
- Öffnung 3-20 mm
- Abmessungen 250 x 110 x 35 mm

Kabelaufroller für Erdung	Belastbarkeit	Kabelqualität	Kabeldimension	Kabellänge	Schutzklasse	Erdungszange 723	Bestellnummer	UVP in € exkl. MwSt.
	Ampere		mm <sup>2</sup>	m		ja/nein		
5834/XF	20	H05V-F	1 x 6	14	IP 42	nein	44280	*223,00
5834/XF/723	20	H05V-F	1 x 6	14	IP 42	ja	44281	*578,00
6195/PRC	20	H05V-F	1 x 6	26	IP 42	nein	44282	*654,00
6195/PRC/723	20	H05V-F	1 x 6	26	IP 42	ja	44283	*1.075,00
6195/PRC/IP65	20	H05V-F	1 x 6	24	IP 65	nein	44284	*845,00
6195/PRC/IP65/723	20	H05V-F	1 x 6	24	IP 65	ja	44285	*1.310,00

Weitere Modelle auf Anfrage lieferbar!

## Energie-Hängeverteiler POWER CUBE

- Die direkte Versorgung von Druckluft und Strom an Ihrem Arbeitsplatz
- Robustes Kunststoffgehäuse
- Lufteingang AG 3/8"
- 2 Sicherheitskupplungen mit Druckknopf DN 7,4 (einhändig zu bedienen)
- Inkl. 4-fach Aufhängevorrichtung zur einfachen Montage mittels Karabiner Stahlseillänge 30 cm
- Schutzklasse IP44
- Abmessungen: 140x140x220 mm
- **MADE IN AUSTRIA**



Modelle	Anschlüsse	Bestellnummer	UVP in € exkl. MwSt.
POWER CUBE I	4x 16A 230 V Schuko-Steckdose	43320	*302,00
POWER CUBE II	3x 16A 230 V Schuko-Steckdose 1x CEE-Steckdose 16A, 5-polig, 400 V	43321	*302,00

## ROLL ELECTRIC LIGHTY LED - Inspektionslampe

Neueste LED-Technologie mit enormer Lebensdauer: 18 LED - 900 Lumen!!!  
Kaltlicht auf Knopfdruck - garantiert, dass sich der Benutzer nicht an der Lampe verbrennen kann oder versehentlich Brandflecken auf Oberflächen hinterlässt (Teppiche, Autositze) - ideal geeignet für Wartungs- und Reparaturarbeiten z.B. in KFZ-Werkstätten, in Garagen und an regelmäßigen Inspektionsstellen. Die schlanke Form eignet sich optimal für schwer zugängliche Bereiche. Hoher Sicherheitsstandard durch 24 Volt Wechselstrom.

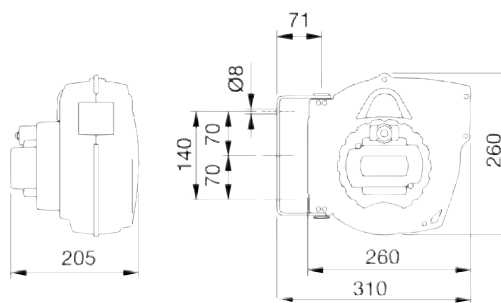

Kabel-Führungsrollen für optimale Umlenkung

ROLL ELECTRIC Kabelaufroller		LIGHTY LED
Elektrische Spannung	Volt	230 / 24
Kabelqualität		H05VV-F
Kabeldimension	mm <sup>2</sup>	2 x 1
Kabellänge	m	15
Überlastsicherung		●
Blockiervorrichtung abschaltbar		●
SLOW MOTION verwendbar (optional)*		ja
Gewicht	kg	4,4
Bestellnummer		42188
UVP in € exkl. MwSt.		*285,00

### ROLL ELECTRIC LIGHTY LED

- Modernes, funktionelles Design
- Schlagfestes Gehäuse, schwenkbar gelagert auf stabiler Wand- bzw. Deckenaufhängung aus Stahl
- Exakte, leicht handhabbare und abschaltbare Blockiervorrichtung
- Starke Rücklaufedern aus Spezialstahl
- Gleichmäßiger und vollständiger Rücklauf des Elektrokabels
- Sehr leichter Lichtkörper mit unzerbrechlicher Schutzkappe
- Praktische Aufhängevorrichtung



Transformator 24 Volt

## ROLL WATER - Für jeden Garten

Die automatischen Aufroller Serie ROLL WATER sind ein wichtiger Beitrag für den Unfallschutz auf Baustellen, in Garagen und Werkstätten, in der Landwirtschaft und im Gartenbau.

### Ein Traum für Profi- und Hobbygärtner:

- Rasches Aufräumen des Gartens bzw. des Arbeitsplatzes
- Beseitigung von Stolperstellen
- Vermeidung von Verwicklungen und Abnützungen des Wasserschlauchs
- Gehäuse aus schlagfestem, UV-beständigem Kunststoff
- Einfaches Lösen der Blockiervorrichtung durch Ziehen am Wasserschlauch
- Starke Rücklauffedern aus Federstahl „Made in Germany“
- Geordneter Rücklauf durch Lagenspulmechanik
- Integrierter Tragegriff
- Serienmäßig mit schwenkbaren Wandhalterung und original Gardena-Zubehör

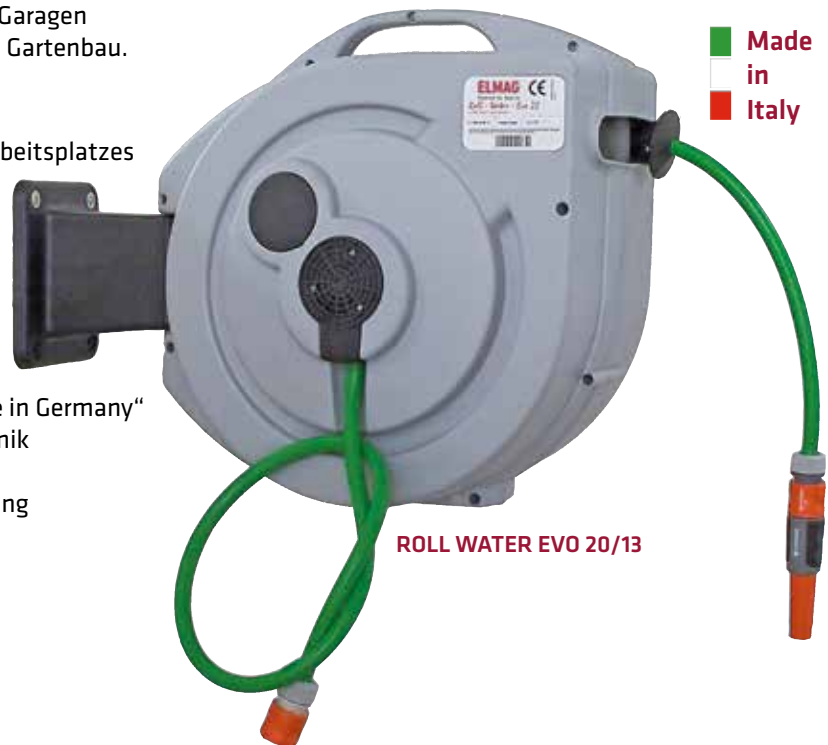

**ROLL WATER EVO 20/13**



**ROLL WATER MEGA 30/13**

ROLL WATER		EVO 20/13	MEGA 30/13	MEGA 20/16
Schlauchqualität		PVC	PVC	PVC
Schlauchdurchmesser	Zoll	1/2 (11 mm)	1/2 (11 mm)	5/8 (15 mm)
Schlauchlänge	m	20	30	20
Länge Zuleitung ca.	m	1	1	1
Temperatur max.	°C	40	40	40
Betriebsdruck max.	bar	6	6	6
Blockiervorrichtung abschaltbar		●	●	●
Gewicht	kg	9,8	12,7	12
Bestellnummer		<b>42265</b>	<b>42266</b>	<b>42267</b>
UVP in € exkl. MwSt.		<b>225,00</b>	<b>312,00</b>	<b>312,00</b>

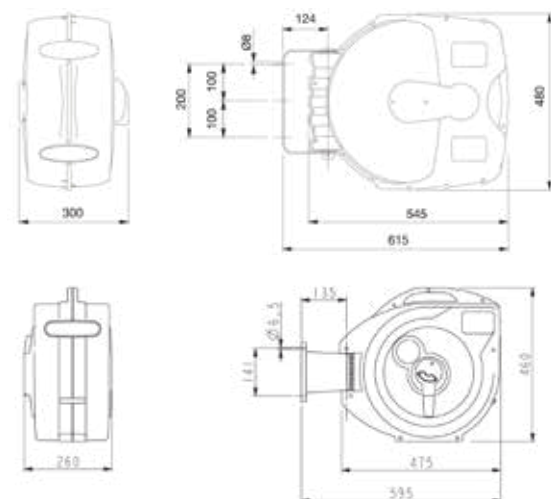

Abmessungen Modelle MEGA

Abmessungen Modell EVO



Wandhalterung Modell EVO: ermöglicht einfache Demontage



Langlochführungen am Haltebügel für einfache Montage / Demontage



Einstellbarer Schlauchstopper und Lagenspulmechanik für Rücklauf

## EUROREEL - Die Einstiegs-Aufroller

Die Schlauchaufroller der Serie EUROREEL sind die perfekten Einstiegermodelle und sind sowohl für Haus und Hobby, als auch für Landwirtschaft geeignet. Sie verfügen über beste Funktion und robuste Ausführung mit leichtem und schlagfestem Kunststoff-Gehäuse bzw. stabilem Metallgehäuse.

### Autom. Schlauchaufroller Serie EUROREEL AIR:

- Starke, langlebige Federn garantieren gleichmäßigen und vollständigen Rücklauf des Druckluftschlauches
- Exakte Blockiervorrichtung
- Inklusive Stabile Wand- bzw. Deckenaufhängung
- Serienmäßig sind Qualitätsanschlusskupplung und Stecknippel montiert



EUROREEL AIR 8/10 & 10/15



EUROREEL AIR 15

EUROREEL AIR	Schlauchqualität	Schlauchdimension	Schlauchlänge	Schlauchlänge Zuleitung	Arbeitsdruck max.	Abmessungen				Bestellnummer	UVP in € exkl. MwSt.
						l	b	h	Gew.		
		mm	m	m	bar	cm	cm	cm	kg		
EUROREEL AIR 8/10	Hybrid-Polymer	8x12	10	1,5	15	35	18	33	5	42292	113,00
EUROREEL AIR 10/15	Hybrid-Polymer	10x15	15	1,5	15	40	20	38	7	42293	170,00
EUROREEL AIR 15	PU-Ether	8x12	15	3	15	40	17,5	33	8	42181	199,00

## Autom. Kabelaufroller EUROREEL ELECTRIC 10/230 & 20/230

- 230 Volt Einstiegsmodell
- Starke, langlebige Federn garantieren gleichmäßigen und vollständigen Rücklauf des Elektrokabels
- Exakte Blockiervorrichtung
- Inklusive stabiler Wand- bzw. Deckenaufhängung
- Serienmäßig mit Schuko-Stecker und Steckdose ausgestattet
- Mit thermischer Überlastsicherung
- Anschlusskabel 1,5 m



EUROREEL ELECTRIC 10/230



EUROREEL ELECTRIC 20/230

EUROREEL ELECTRIC	Kabelqualität	Elektrische Spannung	Kabeldimension	Kabellänge	Belastbarkeit aufgerollt	Belastbarkeit abgerollt	Schutzklasse	Abmessungen				Bestellnummer	UVP in € exkl. MwSt.
								l	b	h	Gew.		
		Volt	mm <sup>2</sup>	m	Watt	Watt		cm	cm	cm	kg		
10/230	H05VV-F	230	3x1,5	10	1.000	2.000	IP 20	28	15	28	3,4	42298	97,00
20/230	H05VV-F	230	3x1,5	20	1.000	2.000	IP 20	35	18	32,5	5,8	42299	147,00

## EUROREEL AIR OPEN 15 S

Beste Funktion und robuste Ausführung mit stabilem Metallgehäuse zeichnen diesen Aufroller aus. Ein einfacher Beitrag zur Vermeidung von Stolpersteinen zu Hause und im Betrieb.

### EUROREEL AIR OPEN 15 S:

- Starke, langlebige Federn garantieren gleichmäßigen und vollständigen Rücklauf des Druckluftschlauches
- Exakte Blockiervorrichtung
- Inklusive stabiler Wand- bzw. Deckenaufhängung
- Serienmäßig sind Qualitätsanschlusskupplung und Stecknippel montiert
- Im Vordergrund stehen hier: Funktion, Sicherheit, Qualität, Design und UVP!
- **Hochwertige PU-Ether-Schläuche:**
  - Hochflexibel (auch bei kalten Bedingungen)
  - 3x längere Lebensdauer
  - Erhöhte Beständigkeit gegen Feuchtigkeit und Chemikalien



## EURODRUM AIR - Schlauchtrommel für große Durchflussmengen

- Robust, praktisch, preiswert!
- Ideal für alle Montagearbeiten
- Besonderer Nutzen: Großer Innendurchmesser von 8-10 mm
- Manueller Druckluft-Schlauchaufroller mit bis zu 30 m langem Druckluftschlauch aus Polyurethan (PU)
- 360° drehbarer Standfuß - dadurch kein Umkippen beim Abrollen
- Drehgelenk beim Anschlussschlauch
- Rundum durch Stahlrohrkäfig geschützt
- Einklappbare Handkurbel
- Schnellkupplung und Stecknippel mit Knickschutz
- **Hochwertige PU-Ether-Schläuche:**
  - Hochflexibel (auch bei kalten Bedingungen)
  - 3x längere Lebensdauer
  - Erhöhte Beständigkeit gegen Feuchtigkeit und Chemikalien



EUROREEL AIR OPEN EURODRUM AIR	Schlauch- qualität	Schlauch- dimension	Schlauch- länge	Schlauch- länge Zuleitung	Arbeitsdruck max.	Arbeits- temperatur	Abmessungen				Bestell- nummer	UVP in € exkl. MwSt.
		mm	m	m			l	b	h	Gew.		
EUROREEL AIR OPEN 15 S	PU-Ether	10 x 15	15	3	20	-5 bis +60	52	38	24	15	42297	249,00
EURODRUM AIR 20	PU-Ether	10 x 15	20	1,1	15	-5 bis +60	35	28	37,5	8	42199	185,00
EURODRUM AIR 30	PU-Ether	8 x 12	30	1,1	15	-5 bis +60	35	28	37,5	8	42197	185,00

## INDUSTRIE Schlauchaufröller

Robuste und kompakte **ELMAG**<sup>®</sup>-Aufroller ermöglichen den praktischen und sicheren Transport aller Arten von flüssigen und gasförmigen Medien mittels flexiblen Schläuchen. Erhältlich sind diese in verschiedenen Varianten:

- Fixiert oder schwenkbar
- Stahl, Edelstahl AISI 304 und Kompositmaterialien
- Manueller (Rückzugfeder) oder motorischer (elektrisch, pneumatisch oder hydraulisch) Antrieb
- Offenes oder geschlossenes Gehäuse

**ELMAG**<sup>®</sup>-Schlauchaufröller können für folgende Medien eingesetzt werden:

- Druckluft / Wasser (20 bar): Werkstatt, Montage, Arbeitsplatzsystem
- Wasser (100 / 200 / 400 bar): Reinigung
- Öl, Frostschutz und ähnliche Produkte (150 bar): Werkstatt, Tankanlagen
- Fette (400 bar): Werkstatt, Industrie
- Benzin, Diesel und Kerosin (10 bar): Werkstatt, Tankanlagen
- Schweißgase (20 bar): Industrie, Schweißarbeitsplätze
- LPG und Naturgas (20 bar): Tankanlagen, Schweißarbeitsplätze

## Automatik-Schlauchaufröller in ATEX - Ausführung:

ATEX steht für „**A**tmosphäre **E**xplosible“ und ist die Kurzbezeichnung für die europäische Richtlinie 94/9/EG für das Inverkehrbringen explosionsgeschützter elektrischer und mechanischer Geräte, Komponenten und Schutzsysteme.

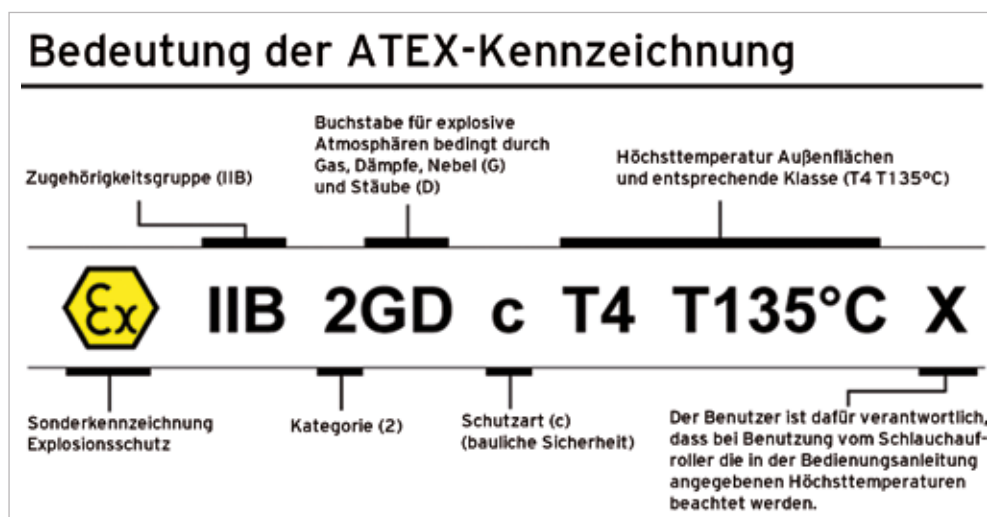

Serie Industrie (Luft, Wasser, Öle, Fette, Diesel)	Serie Industrie (Gase)	Serie Industrie (ABS)
ATEX 94/9 IIB 2GD c T4 T135°C X	ATEX 94/9 IIB 3GD c (T5) 100°C X	ATEX 94/9 II 3 GD c X

## Die allgemeinen Produktmerkmale:

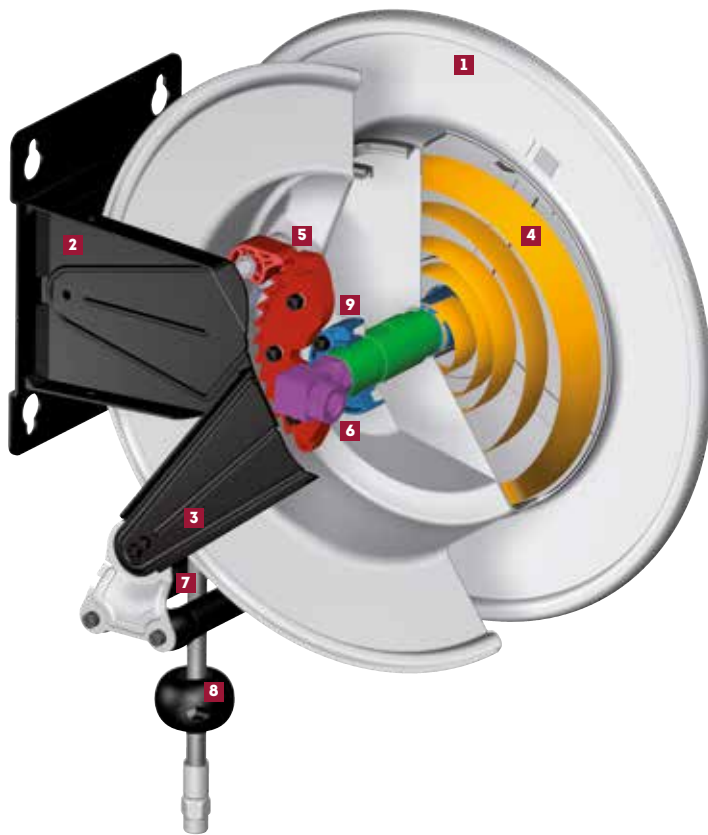

### An jedem Ort einfach zu installieren:

1. Schlauchtrommel ist je nach Modell aus: ABS-Kunststoff Stahlblech Epoxy-Pulverbeschichtung (min. 80µ) oder Edelstahl AISI 304 mit elektropolierte Oberfläche
2. Halterung je nach Modell in: lackiertem Stahl oder Edelstahl AISI 304 (geeignet für Wand-, Boden- & Deckenmontage)
3. Einstellbarer Arm zur optimalen Ausrichtung bei Wand- & Deckenmontage
4. Hochwertiges Federpaket „Made in Germany“ getestet auf ca. 25.000 volle Zyklen geschützt im Gehäuse, die Vorspannung lässt sich nachträglich justieren
5. Automatische Blockiervorrichtung: Erlaubt dem Schlauch an der gewünschten Länge zu stoppen
6. Großzügig dimensioniertes Drehgelenk für optimalen Durchfluss je nach Modell aus: Messing, Stahl verzinkt, Edelstahl AISI 304 (Dichtungen in Viton oder Polyurethan)
7. Selbstschmierende Rollenfenster
8. Einstellbarer Schlauchstopper immer im Lieferumfang enthalten
9. Trommelstützbuchsen in TENAXID®, selbstschmierend, korrosionsbeständig

## Abmessungen (in mm)

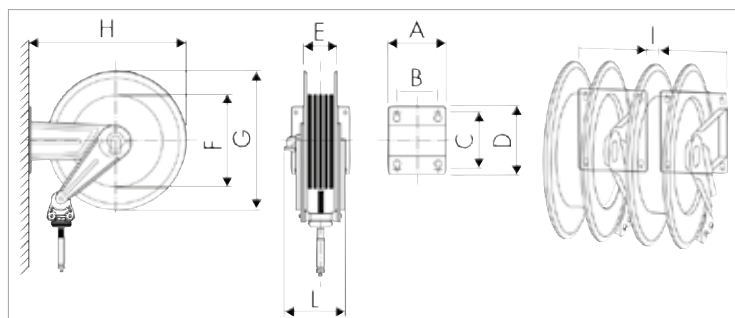

Serie	A	B	C	D	E	F	G	H	I	L
270	186	140	196	226	110	240	300	320	20	210
300	186	140	196	226	110	280	350	365	20	215
430	186	140	196	226	115	261	420	460	20	215
530	203	153	220	258	115	328	510	560	20	230
540	300	218	228	268	190	316	510	573	0	310
560	488	399	238	272	368	316	510	578	0	475



## Montage:

### Montage der Schlauchaufroller:

Die robuste und kompakte Halterung besitzt 4 Löcher für die einfache und sichere Montage. Zum Markieren der Bohrung verwenden Sie die mitgelieferte Bohrungsschablone.

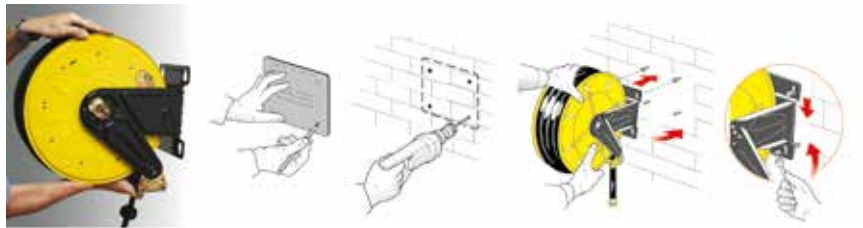

### Montage der Wandhalterung:

Im Lieferumfang ist eine zusätzliche Wandkonsole für rasche Montage und Demontage enthalten (nur bei Modellen 560).

Desweiteren ermöglicht diese Halterung den Einbau mehrer Schlauchaufroller in Serie.

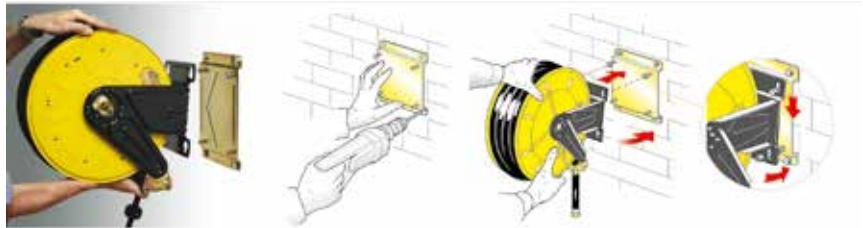

### Montage der schwenkbaren Konsole:

Die schwenkbare Konsole bietet einen Schwenkbereich von 40° links/rechts.

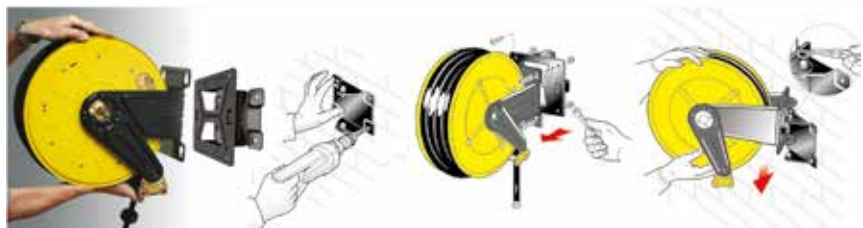

## Max. Schlauchkapazitäten:

Schlauch-Außendurchmesser	Schlauchtrommel-Serie					
	270	300	430	530	540	560
Ø 12 mm	Länge max. 16 m	Länge max. 18 m	-	-	-	-
Ø 14 mm	Länge max. 14 m	Länge max. 16 m	-	-	-	-
Ø 15 mm	Länge max. 12 m	Länge max. 14 m	-	-	-	-
Ø 16 mm	Länge max. 10 m	Länge max. 12 m	-	-	-	-
Ø 17 mm	-	Länge max. 12 m	Länge max. 21 m	Länge max. 28 m	Länge max. 30 m	Länge max. 60 m
Ø 20 mm	-	-	Länge max. 16 m	Länge max. 26 m	Länge max. 30 m	Länge max. 60 m
Ø 22 mm	-	-	Länge max. 14 m	Länge max. 24 m	Länge max. 30 m	Länge max. 60 m
Ø 28 mm	-	-	-	-	Länge max. 22 m	Länge max. 40 m
Ø 34 mm	-	-	-	-	Länge max. 17 m	Länge max. 30 m

## Welche Informationen benötigen Sie zur Auswahl des richtigen Schlauchaufrollers?

- Medium
- Druck, Temperatur
- Schlauchlänge
- Schlauchdurchmesser (innen und außen)
- Bewegliche oder starre Halterung
- Ausführung in Kunststoff, Stahl oder Edelstahl
- Offen oder geschlossen

## Automatische Rücklaufbremse „SPEED CONTROL“

Die neue ELMAG-Bremse dient zur Steuerung der Schlauchrückspulgeschwindigkeit in den Serien 430, 530, 540 und 560 aller offenen Schlauchtrommeln (einschließlich der schwenkbaren Version, der ABS- und lackierten oder Edelstahlmodelle). Die „Speed Control“ ist dank einer einfachen und schnellen Montage überall und von jedem Bediener einsetzbar. Es garantiert eine kontrollierte und sichere Rückspulgeschwindigkeit bei versehentlichem Lösen des Schlauchs.

Es hat Edelstahlschrauben und Übertragungsstift und geformte Dichtungen, um den Schutzgrad IP65 zu gewährleisten. Darüber hinaus gewährleisten die Abdeckung aus hochbeständigem Technopolymer und die Dauertests in ELMAG eine hohe Zuverlässigkeit gegen Verletzungen und unbeabsichtigte Stürze.

### Warum die autom. Rücklaufbremse SPEED CONTROL wählen?

Die Speed Control-Bremse reduziert die Aufwickelgeschwindigkeit bei versehentlichem Lösen des Schlauchs. Aus diesem Grund ist es dem Bediener möglich, unter sichereren Bedingungen zu arbeiten und Beschädigungen am Aufroller und dessen Umgebung zu vermeiden.

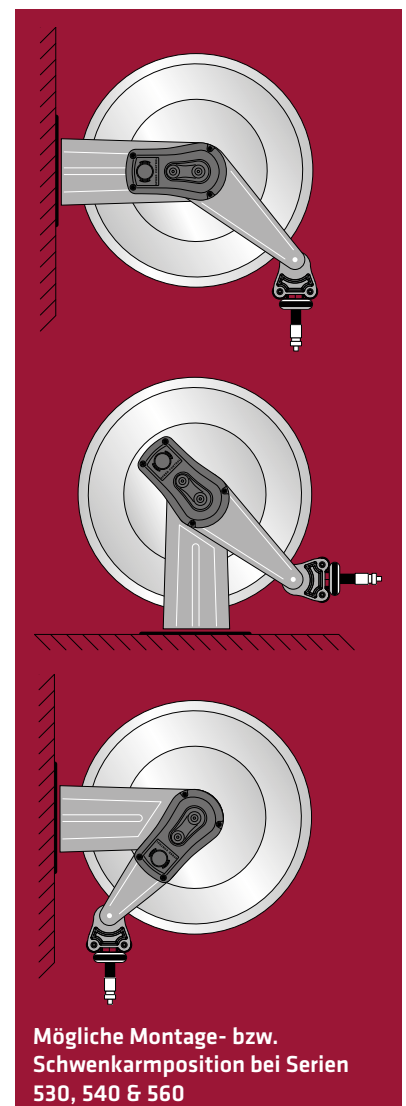
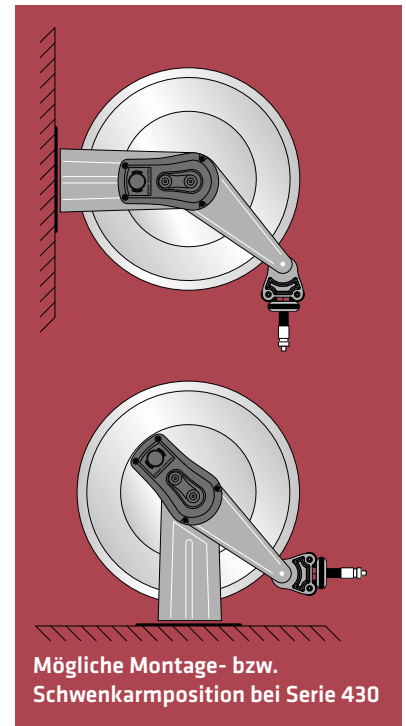

Autom. Rücklaufbremse „SPEED CONTROL“	Bestellnummer	UVP in € exkl. MwSt.
SPEED CONTROL	43192	*224,00

## Lagenspulautomatik

Die neue automatische Schlauchführung garantiert die korrekte Anordnung des Schlauches auf der Trommel und verhindert so ein zufälliges Zurückspulen.

Entwickelt, um sich beim Aufwickeln des Schlauchs unabhängig zu bewegen.

Ausgestattet mit horizontalen und vertikalen Rollen, die an den verwendeten Schlauch angepasst werden können.

Einfache Montage sowohl an neuen Schlauchtrommeln als auch an bereits verwendeten Geräten.

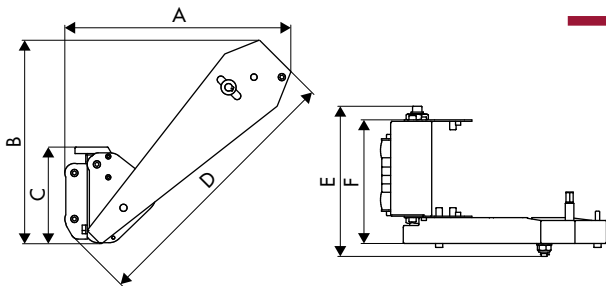
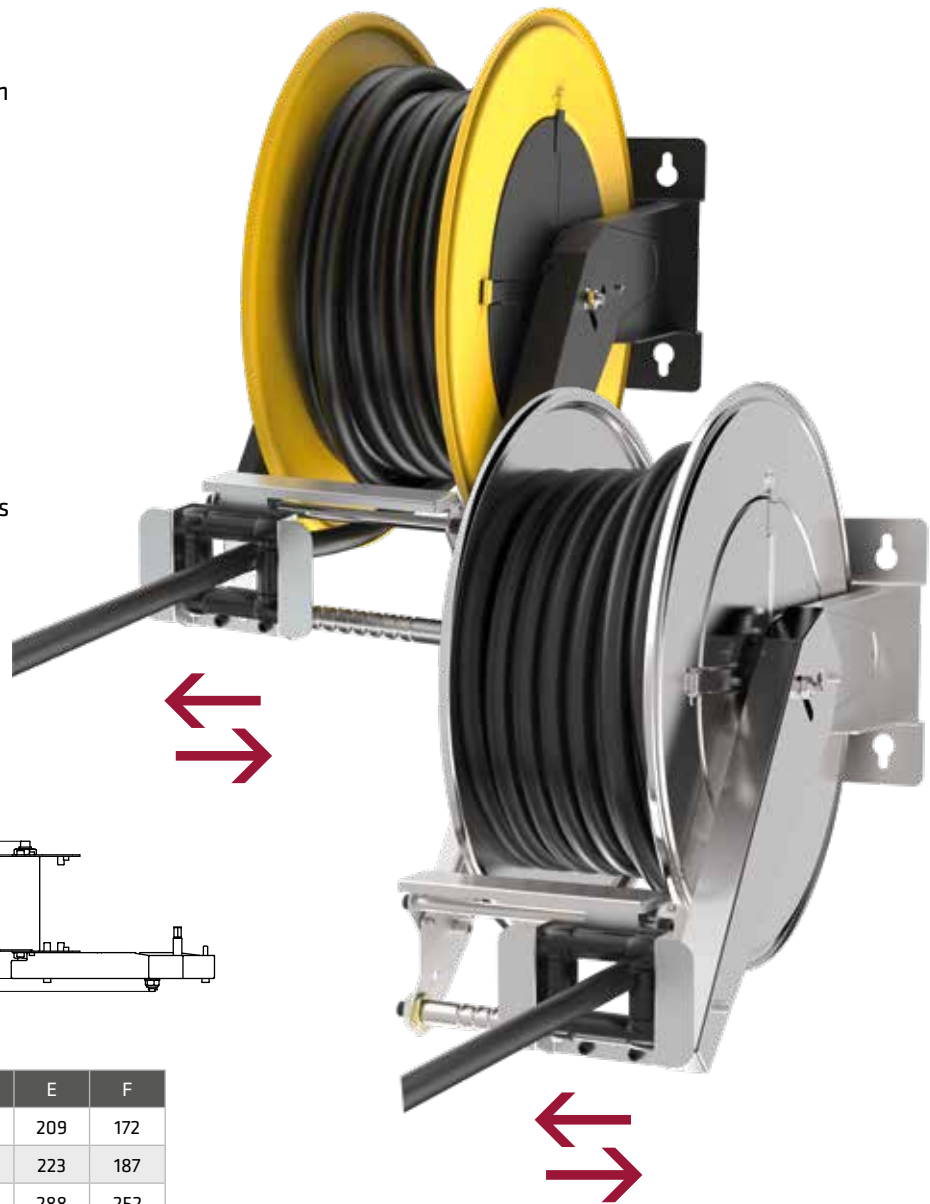

Serie	A	B	C	D	E	F
430	314	283	134	377	209	172
530	371	341	136	448	223	187
540	371	341	136	448	288	252
560	371	341	136	448	472	436

Lagenspulautomatik	Bestellnummer	UVP in € exkl. MwSt.
für 3/8" und 1/2" Schlauch zu Serie 430 und ABS-Modelle lackiert	43180	*231,00
für 3/8" und 1/2" Schlauch zu Serie 530 lackiert	43181	*231,00
für 3/4" und 1" Schlauch zu Serie 540 lackiert	43182	*245,00
für 3/8" und 1/2" Schlauch zu Serie 540 lackiert	43183	*245,00
für 3/4" und 1" Schlauch zu Serie 560 lackiert	43184	*257,00
für 3/8" und 1/2" Schlauch zu Serie 560 lackiert	43185	*257,00
für 3/8" und 1/2" Schlauch zu Serien 432/434 und ABS-Modelle Edelstahl AISI 316	43186	*408,00
für 3/8" und 1/2" Schlauch zu Serien 532/534 Edelstahl AISI 316	43187	*408,00
für 3/4" und 1" Schlauch zu Serien 542/544 Edelstahl AISI 316	43188	*421,00
für 3/8" und 1/2" Schlauch zu Serien 542/544 Edelstahl AISI 316	43189	*421,00
für 3/4" und 1" Schlauch zu Serien 562/564 Edelstahl AISI 316	43190	*461,00
für 3/8" und 1/2" Schlauch zu Serien 562/564 Edelstahl AISI 316	43191	*461,00

## ABS-Kunststoff für Druckluft, Wasser, Öl & Frostschutz

### Ausführung:

- Trommel / Halterung: ABS-Kunststoff / lackierter Stahl
- Drehgelenk: Messing (bei 20 bar Modellen)  
Edelstahl AISI 304 (bei 200 bar Modellen)  
Stahl (bei 150 bar Modellen)
- Schlauchlänge: 10 bis 18 m
- Schlauchmaterial: Schwarzer Gummi-Schlauch,  
verzinkte Stahlschlüsse
- Dichtung: Viton (bei 20 und 200 bar Modellen)  
Polyurethan (bei 150 bar Modellen)
- Druck: 20-200 bar

### Einsatzgebiet:

- Werkstätten (KFZ, LKW), Landwirtschaft
- Betrieb von Druckluftwerkzeugen
- Montagebetrieb
- Hochdruckreinigung

### Serienmäßig:

- Schwenkbare Konsole 40° links/rechts
- Schlauchzuleitung 60 cm (ausgenommen Modelle ohne Schlauch)



## DRUCKLUFT - WASSER (max. 70°C), bis 20 bar

Modell	Schlauch-dimension	Schlauch-dimension	Schlauch-länge	Arbeitsdruck max.	Anschluss Eingang	Anschluss Ausgang	Bestell-nummer	UVP in € exkl. MwSt.
	Zoll	mm	m	bar	Zoll	Zoll		
4430/10 (ohne Schlauch)	-	-	-	20	IG 1/2"	IG 1/2"	43130	*338,00
4430/11	1/2"	12,7 x 20	15	20	IG 1/2"	AG 1/2"	43131	*576,00
4430/12	3/8"	9,5 x 16	12	20	IG 1/2"	AG 3/8"	43132	*506,00
4430/13	3/8"	9,5 x 16	18	20	IG 1/2"	AG 3/8"	43133	*576,00
4430/14	1/2"	12,7 x 20	10	20	IG 1/2"	AG 1/2"	43134	*506,00

## WASSER (max. 130°C), bis 200 bar

Modell	Schlauch-dimension	Schlauch-dimension	Schlauch-länge	Arbeitsdruck max.	Anschluss Eingang	Anschluss Ausgang	Bestell-nummer	UVP in € exkl. MwSt.
	Zoll	mm	m	bar	Zoll	Zoll		
4430/30 (ohne Schlauch)	-	-	-	200	IG 3/8"	IG 1/2"	43135	*534,00
4430/31	3/8"	9,5 x 17	12	200	IG 3/8"	IG 3/8"	43136	*606,00
4430/32	3/8"	9,5 x 17	18	200	IG 3/8"	IG 3/8"	43137	*691,00

## ÖL - FROSTSCHUTZ, bis 150 bar

Modell	Schlauch-dimension	Schlauch-dimension	Schlauch-länge	Arbeitsdruck max.	Anschluss Eingang	Anschluss Ausgang	Bestell-nummer	UVP in € exkl. MwSt.
	Zoll	mm	m	bar	Zoll	Zoll		
4430/40 (ohne Schlauch)	-	-	-	150	IG 1/2"	IG 1/2"	43138	*364,00
4430/41	1/2"	12,7 x 19	10	150	IG 1/2"	AG 1/2"	43139	*534,00
4430/42	1/2"	12,7 x 19	15	150	IG 1/2"	AG 1/2"	43140	*618,00

## ABS-Kunststoff für Druckluft, Wasser

### Ausführung:

- Trommel / Halterung: ABS-Kunststoff / Edelstahl AISI 304
- Drehgelenk: Messing (bei 20 bar Modellen bzw. Edelstahl AISI 304 (bei 200 bar Modellen))
- Schlauchlänge: 10 bis 18 m
- Schlauchmaterial: Schwarzer Gummi-Schlauch, verzinkte Stahllanschlüsse
- Dichtung: Viton
- Druck: 20 bzw. 200 bar

### Einsatzgebiet:

- Werkstätten (KFZ, LKW), Landwirtschaft
- Betrieb von Druckluftwerkzeugen
- Montagebetrieb
- Hochdruckreinigung

### Serienmäßig:

- Schwenkbare Konsole 40° links/rechts
- Schlauchzuleitung 60 cm (ausgenommen Modelle ohne Schlauch)



## DRUCKLUFT - WASSER (max. 70°C), bis 20 bar

Modell	Schlauch-dimension	Schlauch-dimension	Schlauch-länge	Arbeitsdruck max.	Anschluss Eingang	Anschluss Ausgang	Bestell-nummer	UVP in € exkl. MwSt.
	Zoll	mm	m					
<b>4432/10 (ohne Schlauch)</b>	-	-	-	20	IG 1/2"	IG 1/2"	<b>43141</b>	<b>*464,00</b>
<b>4432/11</b>	1/2"	12,7 x 20	15	20	IG 1/2"	AG 1/2"	<b>43142</b>	<b>*703,00</b>
<b>4432/12</b>	3/8"	9,5 x 16	12	20	IG 1/2"	AG 3/8"	<b>43143</b>	<b>*624,00</b>
<b>4432/13</b>	3/8"	9,5 x 16	18	20	IG 1/2"	AG 3/8"	<b>43144</b>	<b>*703,00</b>
<b>4432/14</b>	1/2"	12,7 x 20	10	20	IG 1/2"	AG 1/2"	<b>43145</b>	<b>*634,00</b>

## WASSER (max. 130°C), bis 200 bar

Modell	Schlauch-dimension	Schlauch-dimension	Schlauch-länge	Arbeitsdruck max.	Anschluss Eingang	Anschluss Ausgang	Bestell-nummer	UVP in € exkl. MwSt.
	Zoll	mm	m					
<b>4434/30 (ohne Schlauch)</b>	-	-	-	200	IG 3/8"	IG 1/2"	<b>43146</b>	<b>*527,00</b>
<b>4432/31</b>	3/8"	9,5 x 17	12	200	IG 3/8"	IG 3/8"	<b>43147</b>	<b>*732,00</b>
<b>4432/32</b>	3/8"	9,5 x 17	18	200	IG 3/8"	IG 3/8"	<b>43021</b>	<b>*697,00</b>

Zubehör für 200 bar Modelle	Bestell-nummer	UVP in € exkl. MwSt.
<b>1</b> HD-Verbindungsschlauch DN10, 3m, AG 3/8" x IG 22x1,5	<b>43790</b>	<b>*74,00</b>
<b>1</b> HD-Verbindungsschlauch DN10, 8m, AG 3/8" x IG 22x1,5	<b>43791</b>	<b>*144,00</b>
<b>2</b> Zwischadapter zu Lanze IG 22x1,5 / AG 3/8"	<b>42205</b>	<b>*26,50</b>



## Für Druckluft, Wasser (max. 70°C), bis 20 bar

**Ausführung:**

- Trommel / Halterung: Lackierter Stahl
- Drehgelenk: Messing
- Schlauchlänge: 10 bis 60 m
- Schlauchmaterial: Schwarzer Gummi-Schlauch, verzinkte Stahlan schlüsse
- Dichtung: Viton
- Druck: 20 bar

**Einsatzgebiet:**

- Werkstätten (KFZ, LKW), Landwirtschaft
- Betrieb von Druckluftwerkzeugen
- Montagebetrieb, Industrie
- Baugewerbe

**Serienmäßig:**

- Schwenkbare Konsole 40° links/rechts (ausgenommen Serie 560)
- Schlauchzuleitung 60 cm (ausgenommen Modelle ohne Schlauch)



Modell	Schlauchdimension	Schlauchdimension	Schlauchlänge	Arbeitsdruck max. bar	Anschluss Eingang	Anschluss Ausgang	Bestellnummer	UVP in € exkl. MwSt.
	Zoll	mm	m		Zoll	Zoll		
270/10 (ohne Schlauch)	-	-	-	20	IG 3/8"	IG 3/8"	43414	*324,00
270/11	3/8"	9,5 x 16	10	20	IG 3/8"	AG 3/8"	43415	*477,00
430/10 (ohne Schlauch)	-	-	-	20	IG 1/2"	IG 1/2"	43008	*421,00
430/11	1/2"	12,7 x 20	15	20	IG 1/2"	AG 1/2"	43003	*647,00
430/12	3/8"	9,5 x 16	12	20	IG 1/2"	AG 3/8"	43400	*591,00
430/13	3/8"	9,5 x 16	18	20	IG 1/2"	AG 3/8"	43401	*654,00
430/14	1/2"	12,7 x 20	10	20	IG 1/2"	AG 1/2"	43402	*591,00
530/10 (ohne Schlauch)	-	-	-	20	IG 1/2"	IG 1/2"	43404	*520,00
530/11	1/2"	12,7 x 20	20	20	IG 1/2"	AG 1/2"	43403	*817,00
530/12	1/2"	12,7 x 20	25	20	IG 1/2"	AG 1/2"	43005	*726,00
540/10 (ohne Schlauch)	-	-	-	20	IG 1"	IG 1"	44007	*753,00
540/11	3/4"	19 x 26,5	15	20	IG 1"	AG 3/4"	43405	*1.135,00
540/12	3/4"	19 x 26,5	20	20	IG 1"	AG 3/4"	43000	*1.100,00
540/13	1"	25,4 x 32,5	15	20	IG 1"	AG 1"	43001	*1.280,00
540/15 (ohne Schlauch)	-	-	-	20	IG 1/2"	IG 1/2"	43406	*703,00
540/16	1/2"	12,7 x 20	30	20	IG 1/2"	AG 1/2"	43004	*1.120,00
560/10 (ohne Schlauch)	-	-	-	20	IG 1"	IG 1"	43407	*1.270,00
560/11	3/4"	19 x 26,5	30	20	IG 1"	AG 3/4"	43408	*1.935,00
560/12	3/4"	19 x 26,5	35	20	IG 1"	AG 3/4"	43409	*2.025,00
560/13	3/4"	19 x 26,5	40	20	IG 1"	AG 3/4"	43002	*2.120,00
560/14	1"	25,4 x 32,5	20	20	IG 1"	AG 1"	43012	*1.900,00
560/15	1"	25,4 x 32,5	30	20	IG 1"	AG 1"	43410	*2.130,00
560/16 (ohne Schlauch)	-	-	-	20	IG 1/2"	IG 1/2"	43007	*1.175,00
560/17	1/2"	12,7 x 20	40	20	IG 1/2"	AG 1/2"	43411	*1.695,00
560/18	1/2"	12,7 x 20	50	20	IG 1/2"	AG 1/2"	43412	*1.835,00
560/19	1/2"	12,7 x 20	60	20	IG 1/2"	AG 1/2"	43413	*1.945,00

## Für Druckluft, Wasser (max. 70°C), bis 20 bar

### Ausführung:

- Trommel / Halterung: Edelstahl AISI 304
- Drehgelenk: Messing
- Schlauchlänge: 10 bis 60 m
- Schlauchmaterial: Schwarzer Gummi-Schlauch, verzinkte Stahlanschlüsse
  
- Dichtung: Viton
- Druck: 20 bar

### Einsatzgebiet:

- Innen und Außen (korrosionsgeschützt)
- Betrieb von Druckluftwerkzeugen, Werkstätten
- Reinigung
- Bewässerung

### Serienmäßig:

- Schwenkbare Konsole 40° links/rechts (ausgenommen Serie 560)
- Schlauchzuleitung 60 cm (ausgenommen Modelle ohne Schlauch)



Modell	Schlauchdimension	Schlauchdimension	Schlauchlänge	Arbeitsdruck max.	Anschluss Eingang	Anschluss Ausgang	Bestellnummer	UVP in € exkl. MwSt.
	Zoll	mm	m		Zoll	Zoll		
272/10 (ohne Schlauch)	-	-	-	20	IG 3/8"	IG 3/8"	43013	*492,00
272/11	3/8"	9,5 x 16	10	20	IG 3/8"	AG 3/8"	43014	*641,00
432/10 (ohne Schlauch)	-	-	-	20	IG 1/2"	IG 1/2"	43420	*759,00
432/11	1/2"	12,7 x 20	15	20	IG 1/2"	AG 1/2"	43421	*986,00
432/12	3/8"	9,5 x 16	12	20	IG 1/2"	AG 3/8"	43422	*917,00
432/13	3/8"	9,5 x 16	18	20	IG 1/2"	AG 3/8"	43423	*986,00
432/14	1/2"	12,7 x 20	10	20	IG 1/2"	AG 1/2"	43424	*923,00
532/10 (ohne Schlauch)	-	-	-	20	IG 1/2"	IG 1/2"	43425	*944,00
532/11	1/2"	12,7 x 20	20	20	IG 1/2"	AG 1/2"	43010	*1.235,00
532/12	1/2"	12,7 x 20	25	20	IG 1/2"	AG 1/2"	43426	*1.295,00
542/10 (ohne Schlauch)	-	-	-	20	IG 1"	IG 1"	43427	*1.350,00
542/11	3/4"	19 x 26,5	15	20	IG 1"	AG 3/4"	43428	*1.735,00
542/12	3/4"	19 x 26,5	20	20	IG 1"	AG 3/4"	43015	*1.850,00
542/13	1"	25,4 x 32,5	15	20	IG 1"	AG 1"	43429	*1.855,00
542/15 (ohne Schlauch)	-	-	-	20	IG 1/2"	IG 1/2"	43430	*1.285,00
542/16	1/2"	12,7 x 20	30	20	IG 1/2"	AG 1/2"	43011	*1.685,00
562/10 (ohne Schlauch)	-	-	-	20	IG 1"	IG 1"	43431	*2.100,00
562/11	3/4"	19 x 26,5	30	20	IG 1"	AG 3/4"	43432	*2.590,00
562/12	3/4"	19 x 26,5	35	20	IG 1"	AG 3/4"	43433	*2.820,00
562/13	3/4"	19 x 26,5	40	20	IG 1"	AG 3/4"	43434	*2.925,00
562/14	1"	25,4 x 32,5	20	20	IG 1"	AG 1"	43435	*2.685,00
562/15	1"	25,4 x 32,5	30	20	IG 1"	AG 1"	43436	*2.935,00
562/16 (ohne Schlauch)	-	-	-	20	IG 1/2"	IG 1/2"	43437	*1.985,00
562/17	1/2"	12,7 x 20	40	20	IG 1/2"	AG 1/2"	43438	*2.475,00
562/18	1/2"	12,7 x 20	50	20	IG 1/2"	AG 1/2"	43439	*2.610,00
562/19	1/2"	12,7 x 20	60	20	IG 1/2"	AG 1/2"	43440	*2.725,00

## Für Druckluft, Wasser (max. 130°C), 50-150 bar

### Ausführung:

- Trommel / Halterung: Edelstahl AISI 304
- Drehgelenk: Edelstahl AISI 304
- Schlauchlänge: 10 bis 60 m
- Schlauchmaterial: Schwarzer Gummi-Schlauch, verzinkte Stahlan schlüsse
- Dichtung: Viton
- Druck: 50-150 bar

### Einsatzgebiet:

- Innen und Außen (korrosionsgeschützt)
- Reinigung
- Bewässerung
- Baugewerbe, Industrie

### Serienmäßig:

- Schwenkbare Konsole 40° links/rechts (ausgenommen Serie 560)
- Schlauchzuleitung 60 cm (ausgenommen Modelle ohne Schlauch)



EDELSTAHL  
AISI 304

5  
JAHRE  
AUFROLLER  
GARANTIE



Modell	Schlauch- dimension	Schlauch- dimension	Schlauch- länge	Arbeitsdruck max. bar	Anschluss Eingang Zoll	Anschluss Ausgang Zoll	Bestell- nummer	UVP in € exkl. MwSt.
	Zoll	mm	m					
434/20 (ohne Schlauch)	-	-	-	150	IG 1/2"	IG 1/2"	43450	*817,00
432/21	1/2"	12,7 x 18,5	10	100	IG 1/2"	AG 1/2"	43451	*980,00
432/22	1/2"	12,7 x 18,5	15	100	IG 1/2"	AG 1/2"	43452	*1.055,00

534/20 (ohne Schlauch)	-	-	-	150	IG 1/2"	IG 1/2"	43453	*1.135,00
532/21	1/2"	12,7 x 18,5	20	100	AG 1/2"	AG 1/2"	43454	*1.470,00
532/22	1/2"	12,7 x 18,5	25	100	AG 1/2"	AG 1/2"	43455	*1.525,00

544/20 (ohne Schlauch)	-	-	-	150	IG 1"	IG 1"	43456	*1.425,00
542/21	1"	25,4 x 31,5	15	50	IG 1"	AG 1"	43457	*1.965,00
542/22	3/4"	19 x 25,5	15	100	IG 1"	AG 3/4"	43449	*1.800,00
542/23	3/4"	19 x 25,5	20	100	IG 1"	AG 3/4"	43458	*1.990,00
544/25 (ohne Schlauch)	-	-	-	150	IG 1/2"	IG 1/2"	43459	*1.340,00
542/26	1/2"	12,7 x 18,5	30	100	IG 1/2"	AG 1/2"	43460	*1.800,00

564/20 (ohne Schlauch)	-	-	-	150	IG 1"	IG 1"	43461	*2.170,00
562/21	3/4"	19 x 25,5	30	100	IG 1"	AG 3/4"	43462	*2.925,00
562/22	3/4"	19 x 25,5	35	100	IG 1"	AG 3/4"	43463	*3.030,00
562/23	3/4"	19 x 25,5	40	100	IG 1"	AG 3/4"	43464	*3.120,00
562/24	1"	25,4 x 31,5	20	50	IG 1"	AG 1"	43465	*2.950,00
562/25	1"	25,4 x 31,5	30	50	IG 1"	AG 1"	43466	*3.165,00
564/26 (ohne Schlauch)	-	-	-	150	IG 1/2"	IG 1/2"	43467	*2.060,00
562/27	1/2"	12,7 x 18,5	40	100	IG 1/2"	AG 1/2"	43468	*2.635,00
562/28	1/2"	12,7 x 18,5	50	100	IG 1/2"	AG 1/2"	43469	*2.785,00
562/29	1/2"	12,7 x 18,5	60	100	IG 1/2"	AG 1/2"	43470	*2.925,00



## Für Druckluft, Wasser (max. 130°C), bis 200 bar

### Ausführung:

- Trommel / Halterung: Lackierter Stahl
- Drehgelenk: Edelstahl AISI 304
- Schlauchlänge: 12 bis 50 m
- Schlauchmaterial: Schwarzer Gummi-Schlauch, verzinkte Stahlanschlüsse
  
- Dichtung: Viton
- Druck: 200 bar (400 bar auf Anfrage)

### Einsatzgebiet:

- Hochdruckreinigung
- Reinigung
- Bewässerung
- Landwirtschaft

### Serienmäßig:

- Schwenkbare Konsole 40° links/rechts (ausgenommen Serie 560)
- Schlauchzuleitung 60 cm (ausgenommen Modelle ohne Schlauch)



Modell	Schlauchdimension	Schlauchdimension	Schlauchlänge	Arbeitsdruck max. bar	Anschluss Eingang Zoll	Anschluss Ausgang Zoll	Bestellnummer	UVP in € exkl. MwSt.
	Zoll	mm	m					
<b>300/30 (ohne Schlauch)</b>	-	-	-	200	IG 3/8"	IG 3/8"	<b>43024</b>	<b>*392,00</b>
<b>300/31</b>	5/16"	8 x 15	12	200	IG 3/8"	IG 3/8"	<b>43026</b>	<b>*557,00</b>
<b>430/30 (ohne Schlauch)</b>	-	-	-	200	IG 3/8"	IG 1/2"	<b>44015</b>	<b>*456,00</b>
<b>430/31</b>	3/8"	9,5 x 17	12	200	IG 3/8"	IG 3/8"	<b>43480</b>	<b>*662,00</b>
<b>430/32</b>	3/8"	9,5 x 17	18	200	IG 3/8"	IG 3/8"	<b>43016</b>	<b>*703,00</b>
<b>530/30 (ohne Schlauch)</b>	-	-	-	200	IG 3/8"	IG 1/2"	<b>44017</b>	<b>*563,00</b>
<b>530/31</b>	3/8"	9,5 x 17	25	200	IG 3/8"	IG 3/8"	<b>43017</b>	<b>*868,00</b>
<b>530/32</b>	3/8"	9,5 x 17	20	200	IG 3/8"	IG 3/8"	<b>43018</b>	<b>*803,00</b>
<b>540/30 (ohne Schlauch)</b>	-	-	-	200	IG 3/8"	IG 1/2"	<b>43481</b>	<b>*732,00</b>
<b>540/31</b>	3/8"	9,5 x 17	30	200	IG 3/8"	IG 3/8"	<b>43022</b>	<b>*1.220,00</b>
<b>560/30 (ohne Schlauch)</b>	-	-	-	200	IG 3/8"	IG 1/2"	<b>43482</b>	<b>*1.245,00</b>
<b>560/31</b>	3/8"	9,5 x 17	40	200	IG 3/8"	IG 3/8"	<b>43483</b>	<b>*1.870,00</b>
<b>560/32</b>	3/8"	9,5 x 17	50	200	IG 3/8"	IG 3/8"	<b>43484</b>	<b>*2.005,00</b>



## Für Wasser (max. 130°C), bis 200 bar

### Ausführung:

- Trommel / Halterung: Edelstahl AISI 304
- Drehgelenk: Edelstahl AISI 304
- Schlauchlänge: 12 bis 50 m
- Schlauchmaterial: Schwarzer Gummi-Schlauch, verzinkte Stahlschlüsse
- Dichtung: Viton
- Druck: 200 bar (400 bar auf Anfrage)

### Einsatzgebiet:

- Innen und Außen (korrosionsgeschützt)
- Hochdruckreinigung
- Landwirtschaft
- Bewässerung

### Serienmäßig:

- Schwenkbare Konsole 40° links/rechts (ausgenommen Serie 560)
- Schlauchzuleitung 60 cm (ausgenommen Modelle ohne Schlauch)



EDELSTAHL  
AISI 304

5  
JAHRE  
AUFROLLER  
GARANTIE



Modell	Schlauch- dimension	Schlauch- dimension	Schlauch- länge	Arbeitsdruck max.	Anschluss Eingang	Anschluss Ausgang	Bestell- nummer	UVP in € exkl. MwSt.
	Zoll	mm	m	bar	Zoll	Zoll		
302/30 (ohne Schlauch)	-	-	-	200	IG 3/8"	IG 3/8"	43027	*534,00
302/31	5/16"	8 x 15	12	200	IG 3/8"	IG 3/8"	43028	*697,00
434/30 (ohne Schlauch)	-	-	-	200	IG 3/8"	IG 1/2"	43490	*824,00
432/31	3/8"	9,5 x 17	12	200	IG 3/8"	IG 3/8"	43491	*1.025,00
432/32	3/8"	9,5 x 17	18	200	IG 3/8"	IG 3/8"	43020	*1.010,00
534/30 (ohne Schlauch)	-	-	-	200	IG 3/8"	IG 1/2"	43492	*1.125,00
532/31	3/8"	9,5 x 17	25	200	IG 3/8"	IG 3/8"	43025	*1.390,00
532/32	3/8"	9,5 x 17	20	200	IG 3/8"	IG 3/8"	43019	*1.425,00
544/30 (ohne Schlauch)	-	-	-	200	IG 3/8"	IG 1/2"	43493	*1.350,00
542/31	3/8"	9,5 x 17	30	200	IG 3/8"	IG 3/8"	43494	*1.820,00
564/30 (ohne Schlauch)	-	-	-	200	IG 3/8"	IG 1/2"	43495	*2.070,00
562/31	3/8"	9,5 x 17	40	200	IG 3/8"	IG 3/8"	43496	*2.670,00
562/32	3/8"	9,5 x 17	50	200	IG 3/8"	IG 3/8"	43497	*2.805,00



## Für Wasser (max. 130°C), bis 150 bar

### Ausführung:

- Trommel / Halterung: Edelstahl AISI 304
- Drehgelenk: Edelstahl AISI 304
- Schlauchlänge: 10 bis 25 m
- Schlauchmaterial: Blauer Hygieneschlauch, abriebfest (keine Schlieren), fett- und ölbeständig, verzinkte Stahlanschlüsse
  
- Dichtung: Viton
- Druck: 100 bar (ohne Schlauch 150 bar)

### Einsatzgebiet:

- Innen und Außen (korrosionsgeschützt)
- Hygienebereich
- Küchen, Restaurants
- Stallungen

### Serienmäßig:

- Schwenkbare Konsole 40° links/rechts
- Schlauchzuleitung 60 cm (ausgenommen Modelle ohne Schlauch)



Modell	Schlauchdimension	Schlauchdimension	Schlauchlänge	Arbeitsdruck max.	Anschluss Eingang	Anschluss Ausgang	Bestellnummer	UVP in € exkl. MwSt.
	Zoll	mm	m					
<b>434/20 (ohne Schlauch)</b>	-	-	-	150	IG 1/2"	IG 1/2"	<b>43450</b>	<b>*817,00</b>
<b>433/21</b>	1/2"	12,7 x 20	10	100	IG 1/2"	AG 1/2"	<b>43500</b>	<b>*1.045,00</b>
<b>433/22</b>	1/2"	12,7 x 20	15	100	IG 1/2"	AG 1/2"	<b>43501</b>	<b>*1.120,00</b>
<b>534/20 (ohne Schlauch)</b>	-	-	-	150	IG 1/2"	IG 1/2"	<b>43453</b>	<b>*1.135,00</b>
<b>533/21</b>	1/2"	12,7 x 20	20	100	IG 1/2"	AG 1/2"	<b>43030</b>	<b>*1.390,00</b>
<b>533/22</b>	1/2"	12,7 x 20	25	100	IG 1/2"	AG 1/2"	<b>43502</b>	<b>*1.620,00</b>
<b>544/20 (ohne Schlauch)</b>	-	-	-	150	IG 1"	IG 1"	<b>43456</b>	<b>*1.425,00</b>
<b>543/22</b>	3/4"	19 x 26	20	100	IG 1"	AG 3/4"	<b>43031</b>	<b>*1.840,00</b>



## Für Wasser (max. 130°C), bis 200 bar

### Ausführung:

- Trommel / Halterung: Edelstahl AISI 304
- Drehgelenk: Edelstahl AISI 304
- Schlauchlänge: 12 bis 30 m
- Schlauchmaterial: Blauer Hygieneschlauch, abriebfest (keine Schlieren), fett- und ölbeständig, verzinkte Stahlschlüsse
- Dichtung: Viton
- Druck: 200 bar (400 bar auf Anfrage)

### Einsatzgebiet:

- Innen und Außen (korrosionsgeschützt)
- Hochdruckreinigung
- Hygienebereich
- Küchen, Restaurants
- Stallungen

### Serienmäßig:

- Schwenkbare Konsole 40° links/rechts
- Schlauchzuleitung 60 cm (ausgenommen Modelle ohne Schlauch)



EDELSTAHL  
AISI 304

5  
JAHRE  
AUFROLLER  
GARANTIE



Modell	Schlauch- dimension	Schlauch- dimension	Schlauch- länge	Arbeitsdruck max. bar	Anschluss Eingang Zoll	Anschluss Ausgang Zoll	Bestell- nummer	UVP in € exkl. MwSt.
	Zoll	mm	m					
302/30 (ohne Schlauch)	-	-	-	200	IG 3/8"	IG 3/8"	43027	*534,00
303/31	5/16"	8 x 15	12	200	IG 3/8"	IG 3/8"	43029	*740,00
434/30 (ohne Schlauch)	-	-	-	200	IG 3/8"	IG 1/2"	43490	*824,00
433/31	3/8"	9,5 x 17	12	200	IG 3/8"	IG 3/8"	43510	*1.025,00
433/32	3/8"	9,5 x 17	18	200	IG 3/8"	IG 3/8"	43511	*1.135,00
534/30 (ohne Schlauch)	-	-	-	200	IG 3/8"	IG 1/2"	43492	*1.125,00
533/32	3/8"	9,5 x 17	25	200	IG 3/8"	IG 3/8"	43512	*1.525,00
544/30 (ohne Schlauch)	-	-	-	200	IG 3/8"	IG 1/2"	43493	*1.350,00
543/31	3/8"	9,5 x 17	30	200	IG 3/8"	IG 3/8"	43513	*1.855,00



## Für Druckluft, Wasser (max. 70°C), bis 20 bar

### Ausführung:

- Trommel / Halterung: Edelstahl AISI 304
- Drehgelenk: Edelstahl AISI 304
- Schlauchlänge: 10 bis 40 m
- Schlauchmaterial: Blauer NUTRIX Hygieneschlauch (FDA-Zertifikat, DIR 2007/19/EC) abriebfest (keine Schlieren), fett- und ölbeständig, verzinkte Stahlanschlüsse
- Dichtung: Viton
- Druck: 10 bar (ohne Schlauch 20 bar)

### Einsatzgebiet:

- Weinbau, Küchen, Lebensmittel-Industrie, Schlachthöfe, Sanitär
- Beständig gegen tierische und pflanzliche Fette

### Serienmäßig:

- Schwenkbare Konsole 40° links/rechts (ausgenommen Serie 560)
- Schlauchzuleitung 60 cm (ausgenommen Modelle ohne Schlauch)

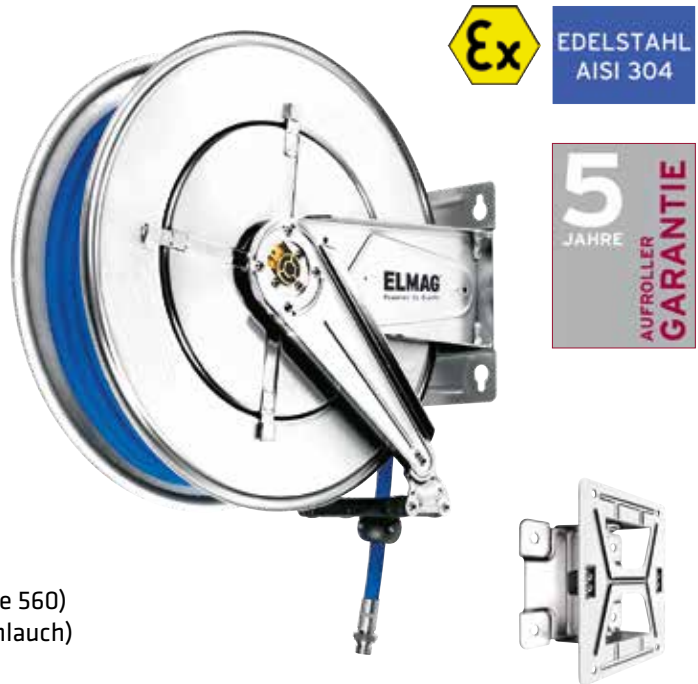

Modell	Schlauch-dimension	Schlauch-dimension	Schlauch-länge	Arbeitsdruck max. bar	Anschluss Eingang Zoll	Anschluss Ausgang Zoll	Bestell-nummer	UVP in € exkl. MwSt.
	Zoll	mm	m					
<b>432/10 (ohne Schlauch)</b>	-	-	-	20	IG 1/2"	IG 1/2"	<b>43420</b>	<b>*759,00</b>
<b>433/11</b>	1/2"	13 x 20	10	10	IG 1/2"	AG 1/2"	<b>43545</b>	<b>*854,00</b>
<b>433/12</b>	1/2"	13 x 20	15	10	IG 1/2"	AG 1/2"	<b>43546</b>	<b>*922,00</b>

<b>532/10 (ohne Schlauch)</b>	-	-	-	20	IG 1/2"	IG 1/2"	<b>43425</b>	<b>*944,00</b>
<b>533/11</b>	1/2"	13 x 20	20	10	IG 1/2"	AG 1/2"	<b>43547</b>	<b>*1.160,00</b>
<b>533/12</b>	1/2"	13 x 20	25	10	IG 1/2"	AG 1/2"	<b>43548</b>	<b>*1.230,00</b>

<b>542/10 (ohne Schlauch)</b>	-	-	-	20	IG 1"	IG 1"	<b>43427</b>	<b>*1.350,00</b>
<b>543/11</b>	3/4"	19 x 27	15	10	IG 3/4"	AG 3/4"	<b>43549</b>	<b>*1.630,00</b>
<b>543/12</b>	3/4"	19 x 27	20	10	IG 3/4"	AG 3/4"	<b>43550</b>	<b>*1.835,00</b>
<b>543/13</b>	1"	25 x 35	15	10	IG 1"	AG 1"	<b>43551</b>	<b>*1.770,00</b>
<b>542/15 (ohne Schlauch)</b>	-	-	-	20	IG 1/2"	IG 1/2"	<b>43430</b>	<b>*1.285,00</b>
<b>543/16</b>	1/2"	13 x 20	30	10	IG 1/2"	AG 1/2"	<b>43552</b>	<b>*1.660,00</b>

<b>562/10 (ohne Schlauch)</b>	-	-	-	20	IG 1"	IG 1"	<b>43431</b>	<b>*2.100,00</b>
<b>563/11</b>	3/4"	19 x 27	30	10	IG 3/4"	AG 3/4"	<b>43553</b>	<b>*2.620,00</b>
<b>563/13</b>	3/4"	19 x 27	40	10	IG 3/4"	AG 3/4"	<b>43554</b>	<b>*2.815,00</b>
<b>563/14</b>	1"	25 x 35	20	10	IG 1"	AG 1"	<b>43555</b>	<b>*2.560,00</b>
<b>563/15</b>	1"	25 x 35	30	10	IG 1"	AG 1"	<b>43556</b>	<b>*2.900,00</b>



## Für Druckluft, Wasser (max. 120°C), bis 150 bar

### Ausführung:

- Trommel / Halterung: Edelstahl AISI 304
- Drehgelenk: Edelstahl AISI 304
- Schlauchlänge: 10 bis 30 m
- Schlauchmaterial: Blauer NUTRIX Hygieneschlauch (FDA-Zertifikat) abriebfest (keine Schlieren), fett- und ölbeständig, Anschlüsse aus Edelstahl AISI 304
- Dichtung: Viton
- Druck: 10 bar (ohne Schlauch 150 bar)

### Einsatzgebiet:

- Reinigung, Küchen, Lebensmittel-Industrie, Schlachthöfe, Sanitär, Restaurants, Weinbau
- Beständig gegen tierische und pflanzliche Fette

### Serienmäßig:

- Schwenkbare Konsole 40° links/rechts
- Schlauchzuleitung 60 cm (ausgenommen Modelle ohne Schlauch)

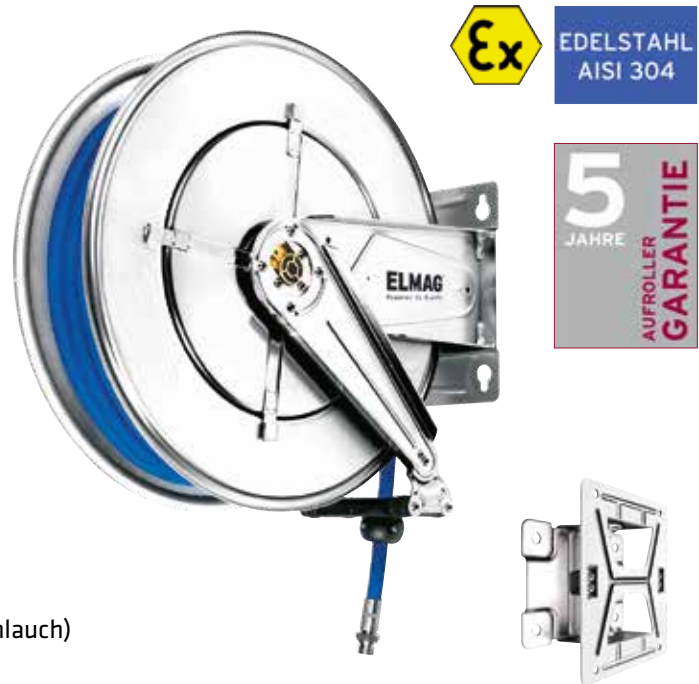

Modell	Schlauch-dimension	Schlauch-dimension	Schlauch-länge	Arbeitsdruck max. bar	Anschluss Eingang	Anschluss Ausgang	Bestell-nummer	UVP in € exkl. MwSt.
	Zoll	mm	m		Zoll	Zoll		
434/20 (ohne Schlauch)	-	-	-	150	IG 1/2"	IG 1/2"	43450	*817,00
434/11	1/2"	13 x 23	10	10	IG 1/2"	AG 1/2"	43520	*1.495,00
434/12	1/2"	13 x 23	15	10	IG 1/2"	AG 1/2"	43521	*1.645,00
534/20 (ohne Schlauch)	-	-	-	150	IG 1/2"	IG 1/2"	43453	*1.135,00
534/11	1/2"	13 x 23	20	10	IG 1/2"	AG 1/2"	43522	*2.095,00
534/12	1/2"	13 x 23	25	10	IG 1/2"	AG 1/2"	43523	*2.225,00
544/20 (ohne Schlauch)	-	-	-	150	IG 1"	IG 1"	43456	*1.425,00
544/11	3/4"	19 x 30	15	10	IG 1"	AG 3/4"	44050	*2.730,00
544/12	3/4"	19 x 30	20	10	IG 1"	AG 3/4"	43524	*2.935,00
544/13	1"	25 x 37	15	10	IG 1"	AG 1"	43525	*3.080,00
544/25 (ohne Schlauch)	-	-	-	150	IG 1/2"	IG 1/2"	43459	*1.340,00
544/16	1/2"	13 x 23	30	10	IG 1/2"	AG 1/2"	43526	*2.555,00



## Für Druckluft, Wasser (max. 130°C), bis 150 bar

### Ausführung:

- Trommel / Halterung: Edelstahl AISI 304
- Drehgelenk: Edelstahl AISI 304
- Schlauchlänge: 10 bis 30 m
- Schlauchmaterial: Blauer Hygieneschlauch, abriebfest (keine Schlieren), fett- und ölbeständig, Anschlüsse aus Edelstahl AISI 304
- Dichtung: Viton
- Druck: 100 bar (ohne Schlauch 150 bar)

### Einsatzgebiet:

- Hochdruckreinigung
- Küchen, Lebensmittel-Industrie, Schlachthöfe, Sanitär, Restaurants
- Beständig gegen tierische und pflanzliche Fette

### Serienmäßig:

- Schwenkbare Konsole 40° links/rechts
- Schlauchzuleitung 60 cm (ausgenommen Modelle ohne Schlauch)



Modell	Schlauch-dimension	Schlauch-dimension	Schlauch-länge	Arbeitsdruck max. bar	Anschluss Eingang Zoll	Anschluss Ausgang Zoll	Bestell-nummer	UVP in € exkl. MwSt.
	Zoll	mm	m					
<b>434/20 (ohne Schlauch)</b>	-	-	-	150	IG 1/2"	IG 1/2"	<b>43450</b>	<b>*817,00</b>
<b>434/21</b>	1/2"	12,7 x 18,5	10	100	IG 1/2"	AG 1/2"	<b>43530</b>	<b>*1.285,00</b>
<b>434/22</b>	1/2"	12,7 x 18,5	15	100	IG 1/2"	AG 1/2"	<b>43531</b>	<b>*1.385,00</b>
<b>534/20 (ohne Schlauch)</b>	-	-	-	150	IG 1/2"	IG 1/2"	<b>43453</b>	<b>*1.135,00</b>
<b>534/21</b>	1/2"	12,7 x 18,5	20	100	IG 1/2"	AG 1/2"	<b>43040</b>	<b>*1.645,00</b>
<b>534/22</b>	1/2"	12,7 x 18,5	25	100	IG 1/2"	AG 1/2"	<b>43532</b>	<b>*1.870,00</b>
<b>544/20 (ohne Schlauch)</b>	-	-	-	150	IG 1"	IG 1"	<b>43456</b>	<b>*1.425,00</b>
<b>544/21</b>	3/4"	19 x 25	15	100	IG 1"	AG 3/4"	<b>43533</b>	<b>*2.440,00</b>
<b>544/22</b>	3/4"	19 x 25	20	100	IG 1"	AG 3/4"	<b>43534</b>	<b>*2.595,00</b>
<b>544/23</b>	1"	25,4 x 31,5	15	100	IG 1"	AG 1"	<b>43535</b>	<b>*2.770,00</b>
<b>544/25 (ohne Schlauch)</b>	-	-	-	150	IG 1/2"	IG 1/2"	<b>43459</b>	<b>*1.340,00</b>
<b>544/26</b>	1/2"	12,7 x 18,5	30	100	IG 1/2"	AG 1/2"	<b>43536</b>	<b>*2.125,00</b>

## Für Wasser (max. 130°C), bis 200 bar

### Ausführung:

- Trommel / Halterung: Edelstahl AISI 304
- Drehgelenk: Edelstahl AISI 304
- Schlauchlänge: 12 bis 30 m
- Schlauchmaterial: Blauer Hygieneschlauch, abriebfest (keine Schlieren), fett- und ölbeständig, Anschlüsse aus Edelstahl AISI 304
  
- Dichtung: Viton
- Druck: 200 bar

### Einsatzgebiet:

- Hochdruckreinigung
- Küchen, Lebensmittel-Industrie, Schlachthöfe, Sanitär, Restaurants
- Beständig gegen tierische und pflanzliche Fette

### Serienmäßig:

- Schwenkbare Konsole 40° links/rechts
- Schlauchzuleitung 60 cm (ausgenommen Modelle ohne Schlauch)



EDELSTAHL  
AISI 304

5  
JAHRE  
AUFROLLER  
GARANTIE



Modell	Schlauch- dimension	Schlauch- dimension	Schlauch- länge	Arbeitsdruck max. bar	Anschluss Eingang Zoll	Anschluss Ausgang Zoll	Bestell- nummer	UVP in € exkl. MwSt.
	Zoll	mm	m					
434/30 (ohne Schlauch)	-	-	-	200	IG 3/8"	IG 1/2"	43490	*824,00
434/31	3/8"	9,5 x 17	12	200	IG 3/8"	AG 3/8"	43540	*1.340,00
434/32	3/8"	9,5 x 17	18	200	IG 3/8"	AG 3/8"	43541	*1.475,00
534/30 (ohne Schlauch)	-	-	-	200	IG 3/8"	IG 1/2"	43492	*1.125,00
534/31	3/8"	9,5 x 17	20	200	IG 3/8"	AG 3/8"	43045	*1.645,00
534/32	3/8"	9,5 x 17	25	200	IG 3/8"	AG 3/8"	43542	*1.900,00
544/30 (ohne Schlauch)	-	-	-	200	IG 3/8"	IG 1/2"	43493	*1.350,00
544/31	3/8"	9,5 x 17	30	200	IG 3/8"	AG 3/8"	43047	*2.180,00





## Für Öle, Frostschutzmittel, 50-150 bar

### Ausführung:

- Trommel / Halterung: Lackierter Stahl
- Drehgelenk: Stahl verzinkt
- Schlauchlänge: 10 bis 60 m
- Schlauchmaterial: Schwarzer Gummi-Schlauch, verzinkte Stahlschlüsse
- Dichtung: Polyurethan
- Druck: 50-150 bar

### Einsatzgebiet:

- Maschinen-Betankung, Werkstätten, Wartungsbetriebe, Landwirtschaft, CNC-Fertigungsbetriebe

### Serienmäßig:

- Schwenkbare Konsole 40° links/rechts (ausgenommen Serie 560)
- Schlauchzuleitung 60 cm (ausgenommen Modelle ohne Schlauch)



Modell	Schlauch-dimension	Schlauch-dimension	Schlauch-länge	Arbeitsdruck max. bar	Anschluss Eingang Zoll	Anschluss Ausgang Zoll	Bestell-nummer	UVP in € exkl. MwSt.
	Zoll	mm	m					
<b>430/40 (ohne Schlauch)</b>	-	-	-	150	IG 1/2"	IG 1/2"	<b>43111</b>	<b>*450,00</b>
<b>430/41</b>	1/2"	12,7 x 19	10	150	IG 1/2"	AG 1/2"	<b>43112</b>	<b>*624,00</b>
<b>430/42</b>	1/2"	12,7 x 19	15	150	IG 1/2"	AG 1/2"	<b>43110</b>	<b>*697,00</b>
<b>530/40 (ohne Schlauch)</b>	-	-	-	150	IG 1/2"	IG 1/2"	<b>43113</b>	<b>*557,00</b>
<b>530/41</b>	1/2"	12,7 x 19	20	150	IG 1/2"	AG 1/2"	<b>43114</b>	<b>*861,00</b>
<b>530/42</b>	1/2"	12,7 x 19	25	150	IG 1/2"	AG 1/2"	<b>43115</b>	<b>*931,00</b>
<b>540/40 (ohne Schlauch)</b>	-	-	-	100	IG 1"	IG 1"	<b>43116</b>	<b>*759,00</b>
<b>540/413</b>	1"	25,4 x 35,5	15	50	IG 1"	AG 1"	<b>43117</b>	<b>*1.300,00</b>
<b>540/411</b>	3/4"	19 x 26,5	15	100	IG 3/4"	AG 3/4"	<b>43118</b>	<b>*1.125,00</b>
<b>540/412</b>	3/4"	19 x 26,5	20	100	IG 3/4"	AG 3/4"	<b>43119</b>	<b>*1.310,00</b>
<b>540/45 (ohne Schlauch)</b>	-	-	-	150	IG 1/2"	IG 1/2"	<b>43120</b>	<b>*711,00</b>
<b>540/46</b>	1/2"	12,7 x 19	30	150	IG 1/2"	AG 1/2"	<b>43121</b>	<b>*1.195,00</b>
<b>560/40 (ohne Schlauch)</b>	-	-	-	100	IG 1"	IG 1"	<b>43122</b>	<b>*1.270,00</b>
<b>560/411</b>	3/4"	19 x 26,5	30	100	IG 3/4"	AG 3/4"	<b>43123</b>	<b>*2.095,00</b>
<b>560/413</b>	3/4"	19 x 26,5	40	100	IG 3/4"	AG 3/4"	<b>43124</b>	<b>*2.335,00</b>
<b>560/414</b>	1"	25,4 x 35,5	20	50	IG 1"	AG 1"	<b>43125</b>	<b>*2.025,00</b>
<b>560/415</b>	1"	25,4 x 35,5	30	50	IG 1"	AG 1"	<b>43126</b>	<b>*2.230,00</b>
<b>560/46 (ohne Schlauch)</b>	-	-	-	150	IG 1/2"	IG 1/2"	<b>43127</b>	<b>*1.230,00</b>
<b>560/47</b>	1/2"	12,7 x 19	40	150	IG 1/2"	AG 1/2"	<b>43128</b>	<b>*1.835,00</b>
<b>560/48</b>	1/2"	12,7 x 19	50	150	IG 1/2"	AG 1/2"	<b>43129</b>	<b>*1.970,00</b>
<b>560/49</b>	1/2"	12,7 x 19	60	150	IG 1/2"	AG 1/2"	<b>43109</b>	<b>*2.120,00</b>

Auf Anfrage auch in Edelstahl lieferbar!

## Für Fette, bis 400 bar

### Ausführung:

- Trommel / Halterung: Lackierter Stahl
- Drehgelenk: Stahl verzinkt
- Schlauchlänge: 10 bis 30 m
- Schlauchmaterial: Schwarzer Gummi-Schlauch
- Dichtung: verzinkte Stahlanschlüsse
- Druck: Polyurethan
- Druck: 400 bar

### Einsatzgebiet:

- Maschinenbau, Werkstätten, Wartung von Großgeräten

### Serienmäßig:

- Schwenkbare Konsole 40° links/rechts
- Schlauchzuleitung 60 cm (ausgenommen Modelle ohne Schlauch)



Modell	Schlauchdimension	Schlauchdimension	Schlauchlänge	Arbeitsdruck max. bar	Anschluss Eingang	Anschluss Ausgang	Bestellnummer	UVP in € exkl. MwSt.
	Zoll	mm	m		Zoll	Zoll		
430/50 (ohne Schlauch)	-	-	-	400	IG 3/8"	IG 1/2"	43170	*464,00
430/51	1/4"	6,3 x 17,5	12	400	IG 3/8"	AG 1/4"	43171	*641,00
430/52	1/4"	6,3 x 17,5	18	400	IG 3/8"	AG 1/4"	43172	*711,00
430/55	3/8"	9,5 x 18	10	400	IG 3/8"	AG 1/4"	43173	*669,00
430/56	3/8"	9,5 x 18	15	400	IG 3/8"	AG 1/4"	43174	*753,00
530/50 (ohne Schlauch)	-	-	-	400	IG 3/8"	IG 1/2"	43175	*576,00
530/51	3/8"	9,5 x 18	20	400	IG 3/8"	AG 1/4"	43176	*974,00
530/52	3/8"	9,5 x 18	25	400	IG 3/8"	AG 1/4"	43177	*1.065,00
540/50 (ohne Schlauch)	-	-	-	400	IG 3/8"	IG 1/2"	43178	*717,00
540/51	3/8"	9,5 x 18	30	400	IG 3/8"	AG 1/4"	43179	*1.285,00

Auf Anfrage auch in Edelstahl lieferbar!



## Für Diesel, Benzin & Kerosin, bis 20 bar

### Ausführung:

- Trommel / Halterung: Lackierter Stahl
- Drehgelenk: Messing
- Schlauchlänge: 8 bis 40 m
- Schlauchmaterial: Spezieller Gummi-Schlauch NBR-EPDM (antistatisch), verzinkte Stahlanschlüsse
- Dichtung: Viton
- Druck: 10 bar (ohne Schlauch bis 20 bar)

### Einsatzgebiet:

- Landwirtschaft, Baugewerbe, Werkstätten, Flughäfen
- Betankungsanlagen

### Serienmäßig:

- Schwenkbare Konsole 40° links/rechts (ausgenommen Serie 560)
- Schlauchzuleitung 60 cm (ausgenommen Modelle ohne Schlauch)



Modell	Schlauch- dimension	Schlauch- dimension	Schlauch- länge	Arbeitsdruck max.	Anschluss Eingang	Anschluss Ausgang	Bestell- nummer	UVP in € exkl. MwSt.
	Zoll	mm	m	bar	Zoll	Zoll		
<b>430/60 (ohne Schlauch)</b>	-	-	-	10	IG 1/2"	IG 1/2"	<b>43070</b>	<b>*484,00</b>
<b>430/61</b>	5/8"	16 x 23	10	10	IG 3/4"	AG 3/4"	<b>43072</b>	<b>*709,00</b>
<b>430/62</b>	3/4"	19 x 27	8	10	IG 3/4"	AG 3/4"	<b>43073</b>	<b>*732,00</b>
<b>530/60 (ohne Schlauch)</b>	-	-	-	10	IG 1"	IG 1"	<b>43074</b>	<b>*662,00</b>
<b>530/63</b>	3/4"	19 x 27	12	10	IG 1"	AG 3/4"	<b>43075</b>	<b>*923,00</b>
<b>530/64</b>	1"	25 x 35	8	10	IG 1"	AG 1"	<b>43071</b>	<b>*952,00</b>
<b>540/10 (ohne Schlauch)</b>	-	-	-	20	IG 1"	IG 1"	<b>44007</b>	<b>*753,00</b>
<b>540/61</b>	3/4"	19 x 27	15	10	IG 1"	AG 3/4"	<b>43082</b>	<b>*1.045,00</b>
<b>540/62</b>	3/4"	19 x 27	20	10	IG 1"	AG 3/4"	<b>43080</b>	<b>*1.120,00</b>
<b>540/63</b>	1"	25 x 35	15	10	IG 1"	AG 1"	<b>43081</b>	<b>*1.215,00</b>
<b>560/10 (ohne Schlauch)</b>	-	-	-	20	IG 1"	IG 1"	<b>43407</b>	<b>*1.270,00</b>
<b>560/63</b>	3/4"	19 x 27	40	10	IG 1"	AG 3/4"	<b>43083</b>	<b>*1.925,00</b>
<b>560/64</b>	1"	25 x 35	20	10	IG 1"	AG 1"	<b>43084</b>	<b>*1.895,00</b>
<b>560/65</b>	1"	25 x 35	30	10	IG 1"	AG 1"	<b>43085</b>	<b>*2.140,00</b>

Auf Anfrage auch in Edelstahl lieferbar!

## Für AD blue, bis 20 bar

### Ausführung:

- Trommel / Halterung: Lackierter Stahl oder Edelstahl
- Drehgelenk: Edelstahl AISI 304
- Schlauchlänge: 10 bis 15 m
- Schlauchmaterial: Spezieller Gummi-Schlauch NBR-EPDM (antistatisch),  
Anschlüsse aus Edelstahl AISI 304
- Dichtung: Viton
- Druck: 10 bar (ohne Schlauch bis 20 bar)

### Einsatzgebiet:

- Werkstätten (KFZ, LKW)
- Betankungsanlagen

### Serienmäßig:

- Schwenkbare Konsole 40° links/rechts
- Schlauchzuleitung 60 cm (ausgenommen Modelle ohne Schlauch)



## AD blue, lackierter Stahl

Modell	Schlauchdimension	Schlauchdimension	Schlauchlänge	Arbeitsdruck max. bar	Anschluss Eingang Zoll	Anschluss Ausgang Zoll	Bestellnummer	UVP in € exkl. MwSt.
	Zoll	mm	m					
436/250 (ohne Schlauch)	-	-	-	20	IG 3/4	IG 3/4	43711	*852,00
436/251	3/4	19 x 27	10	10	IG 3/4	AG 3/4	43712	*1.630,00
436/252	3/4	19 x 27	15	10	IG 3/4	AG 3/4	43713	*1.780,00

## AD blue, Edelstahl

Modell	Schlauchdimension	Schlauchdimension	Schlauchlänge	Arbeitsdruck max. bar	Anschluss Eingang Zoll	Anschluss Ausgang Zoll	Bestellnummer	UVP in € exkl. MwSt.
	Zoll	mm	m					
534/250 (ohne Schlauch)	-	-	-	20	IG 1	IG 1	43715	*1.060,00
537/251	3/4	19 x 27	10	10	IG 3/4	AG 3/4	43716	*1.870,00
537/252	3/4	19 x 27	15	10	IG 3/4	AG 3/4	43717	*2.025,00



## Für Sauerstoff, Azetylen, bis 20 bar

### Ausführung:

- Trommel / Halterung: Lackierter Stahl
- Drehgelenk: Messing
- Schlauchlänge: 12 bis 35 m
- Schlauchmaterial: Gummischlauch SBR / EPDM (EN 559)
- Dichtung: Viton
- Druck: 20 bar

### Einsatzgebiet:

- Stahlbau, Werkstätten (KFZ, LKW)
- Schrotthandel, Auto ..., Schiffsbau
- Schweißtechnik

### Serienmäßig:

- Schwenkbare Konsole 40° links/rechts
- Schlauchzuleitung 150 cm (ausgenommen Modelle ohne Schlauch)

Adapter Reduziernippel IG 1/4" x AG 3/8" für Sauerstoffleitung zur Verbindung mit Rückschlagsicherung bzw. Handgriff (Bedarf: zwei Stk. pro Aufroller)



Best. Nr. 54139



Modell	Schlauchdimension	Schlauchdimension	Schlauchlänge	Arbeitsdruck max.	Anschluss Eingang	Anschluss Ausgang	Bestellnummer	UVP in € exkl. MwSt.
	Zoll	mm	m					
430/70 (ohne Schlauch)	-	-	-	20	AG 3/8"	AG 3/8"	43580	*520,00
430/71	2 x 1/4"	6,3 + 6,3x13	13	20	IG 3/8"	IG 3/8"	43051	*717,00
430/72	2 x 5/16"	8 + 8x15	12	20	IG 3/8"	IG 3/8"	43581	*732,00

530/70 (ohne Schlauch)	-	-	-	20	AG 3/8"	AG 3/8"	43582	*662,00
530/71	2 x 1/4"	6,3 + 6,3x13	17	20	IG 3/8"	IG 3/8"	43583	*909,00
530/72	2 x 1/4"	6,3 + 6,3x13	20	20	IG 3/8"	IG 3/8"	43584	*936,00
530/73	2 x 5/16"	8 + 8x15	15	20	IG 3/8"	IG 3/8"	42250	*849,00
530/74	2 x 5/16"	8 + 8x15	20	20	IG 3/8"	IG 3/8"	43056	*952,00
530/75	2 x 3/8"	9 + 9x16	15	20	IG 3/8"	IG 3/8"	43585	*909,00

540/70 (ohne Schlauch)	-	-	-	20	AG 3/8"	AG 3/8"	43050	*697,00
540/71	2 x 1/4"	6,3 + 6,3x13	25	20	IG 3/8"	IG 3/8"	43586	*1.165,00
540/72	2 x 1/4"	6,3 + 6,3x13	30	20	IG 3/8"	IG 3/8"	43587	*1.220,00
540/73	2 x 1/4"	6,3 + 6,3x13	35	20	IG 3/8"	IG 3/8"	43588	*1.270,00
540/74	2 x 5/16"	8 + 8x15	25	20	IG 3/8"	IG 3/8"	43589	*1.180,00
540/75	2 x 5/16"	8 + 8x15	30	20	IG 3/8"	IG 3/8"	43590	*1.245,00
540/76	2 x 5/16"	8 + 8x15	35	20	IG 3/8"	IG 3/8"	43591	*1.295,00
540/77	2 x 3/8"	9 + 9x16	20	20	IG 3/8"	IG 3/8"	43592	*1.145,00
540/78	2 x 3/8"	9 + 9x16	25	20	IG 3/8"	IG 3/8"	43593	*1.210,00
540/79	2 x 3/8"	9 + 9x16	27	20	IG 3/8"	IG 3/8"	43594	*1.245,00

## Für LPG, Methan, Natural Gas, Propan, bis 20 bar

### Ausführung:

- Trommel / Halterung: Lackierter Stahl
- Drehgelenk: Messing
- Schlauchlänge: 15 bis 30 m
- Schlauchmaterial: Gummischlauch NBR / PVC (EN 559)
- Dichtung: Viton
- Druck: 20 bar

### Einsatzgebiet:

- Tankanlagen, Schweißtechnik

### Serienmäßig:

- Schwenkbare Konsole 40° links/rechts
- Schlauchzuleitung 150 cm  
(ausgenommen Modelle ohne Schlauch)



Modell	Schlauchdimension	Schlauchdimension	Schlauchlänge	Arbeitsdruck max. bar	Anschluss Eingang	Anschluss Ausgang	Bestellnummer	UVP in € exkl. MwSt.
	Zoll	mm	m		Zoll	Zoll		
<b>430/80 (ohne Schlauch)</b>	-	-	-	20	AG 3/8" links	AG 3/8" links	<b>43560</b>	<b>*492,00</b>
<b>430/81</b>	5/16"	8 x 15	15	20	IG 3/8" links	IG 3/8" links	<b>43060</b>	<b>*612,00</b>
<b>430/82</b>	5/16"	8 x 15	20	20	IG 3/8" links	IG 3/8" links	<b>43561</b>	<b>*717,00</b>
<b>430/84</b>	3/8"	10 x 17	18	20	IG 3/8" links	IG 3/8" links	<b>43562</b>	<b>*732,00</b>
<b>530/80 (ohne Schlauch)</b>	-	-	-	20	AG 3/8" links	AG 3/8" links	<b>43563</b>	<b>*624,00</b>
<b>530/82</b>	5/16"	8 x 15	28	20	IG 3/8" links	IG 3/8" links	<b>43564</b>	<b>*917,00</b>
<b>530/84</b>	3/8"	10 x 17	27	20	IG 3/8" links	IG 3/8" links	<b>43565</b>	<b>*936,00</b>
<b>540/80 (ohne Schlauch)</b>	-	-	-	20	AG 3/8" links	AG 3/8" links	<b>43566</b>	<b>*796,00</b>
<b>540/82</b>	3/8"	10 x 17	30	20	IG 3/8" links	IG 3/8" links	<b>43567</b>	<b>*1.145,00</b>

## Mit doppeltem Anschluss Eingang bzw. Ausgang, 20-400 bar

### Ausführung:

- Trommel / Halterung: Lackierter Stahl
- Drehgelenk: Messing bzw. Edelstahl bzw. Stahl
- Dichtung: Viton bzw. Polyurethan
- Druck: 20 bis 400 bar

### Einsatzgebiet:

- Baugewerbe, Lackierereien, Hydraulikwerkzeuge

### Serienmäßig:

- Schwenkbare Konsole 40° links/rechts

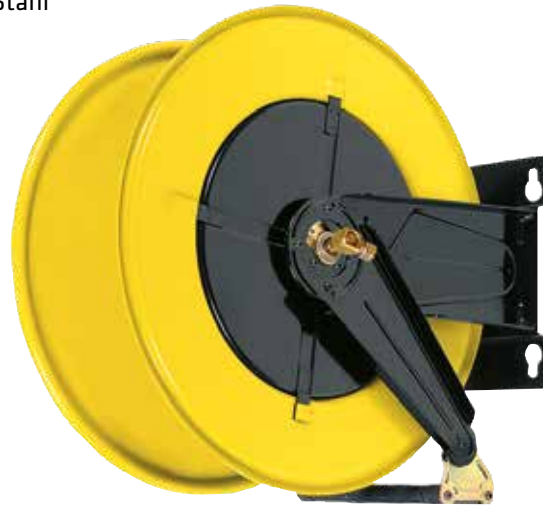

## LUFT - WASSER 20 bar

Drehgelenk: Messing  
Dichtung: Viton

Modell	Kapazität (für Schläuche mit Ø 2 x 13)	Schlauchlänge (für Schläuche mit Ø 2 x 17)	Anschluss Eingang	Anschluss Ausgang	Bestell- nummer	UVP in € exkl. MwSt.
	m	m	Zoll	Zoll		
430/100	13	10	IG 1/2"	AG 3/8"	43570	*576,00
530/100	22	15	IG 1/2"	AG 3/8"	43571	*759,00

## ÖL - WASSER 200 bar

Drehgelenk: Edelstahl  
Dichtung: Viton

Modell	Kapazität (für Schläuche mit Ø 2 x 13)	Schlauchlänge (für Schläuche mit Ø 2 x 17)	Anschluss Eingang	Anschluss Ausgang	Bestell- nummer	UVP in € exkl. MwSt.
	m	m	Zoll	Zoll		
430/300	13	10	IG 3/8"	AG 3/8"	43572	*732,00
530/300	22	15	IG 3/8"	AG 3/8"	43573	*923,00

## ÖL - FARBE 200 bar

Drehgelenk: Stahl  
Dichtung: Polyurethan

Modell	Kapazität (für Schläuche mit Ø 2 x 13)	Schlauchlänge (für Schläuche mit Ø 2 x 17)	Anschluss Eingang	Anschluss Ausgang	Bestell- nummer	UVP in € exkl. MwSt.
	m	m	Zoll	Zoll		
430/400	13	10	IG 1/2"	AG 3/8"	43574	*585,00
530/400	22	15	IG 1/2"	AG 3/8"	43575	*753,00

## ÖL 400 bar

Drehgelenk: Stahl  
Dichtung: Polyurethan

Modell	Kapazität (für Schläuche mit Ø 2 x 13)	Schlauchlänge (für Schläuche mit Ø 2 x 17)	Anschluss Eingang	Anschluss Ausgang	Bestell- nummer	UVP in € exkl. MwSt.
	m	m	Zoll	Zoll		
430/500	13	10	IG 3/8"	AG 3/8"	43576	*591,00
530/500	22	15	IG 3/8"	AG 3/8"	43577	*759,00

## Die allgemeinen Produktmerkmale sind:

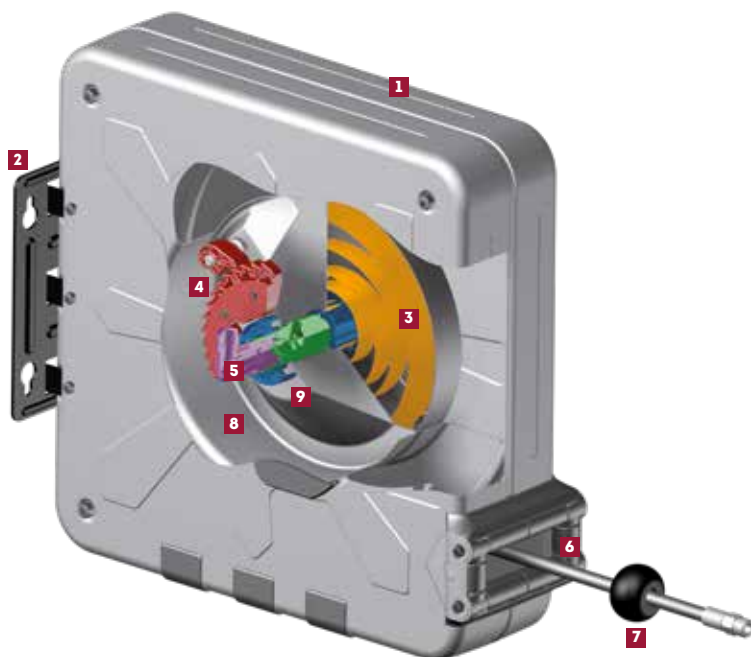

Serie Industrie (ABS)

**Ex** ATEX 94/9  
II 3 GD c X

### An jedem Ort einfach zu installieren:

1. Aufroller-Gehäuse in Stahlblech, Epoxy-Pulverbeschichtung (min. 80µ)
2. Halterung aus lackiertem Stahl (geeignet für Wand-, Boden- & Deckenmontage)
3. Hochwertiges Federpaket „Made in Germany“ getestet auf ca. 25.000 volle Zyklen geschützt im Gehäuse, die Vorspannung lässt sich nachträglich justieren
4. Automatische Blockiervorrichtung, ATEX-konform:  
Erlaubt dem Schlauch an der gewünschten Länge zu stoppen
5. Großzügig dimensioniertes Messing-Drehgelenk für optimalen Durchfluss (Viton-Dichtungen)
6. Selbstschmierende Rollenfenster, groß dimensioniert, alle Richtungen
7. Einstellbarer Schlauchstopper immer im Lieferumfang enthalten
8. Schlauchtrommel je nach Modell: ABS-Kunststoff oder lackiertem Stahl
9. Trommelstützbuchsen in TENAXID®, selbstschmierend, korrosionsbeständig

## Montage-Varianten

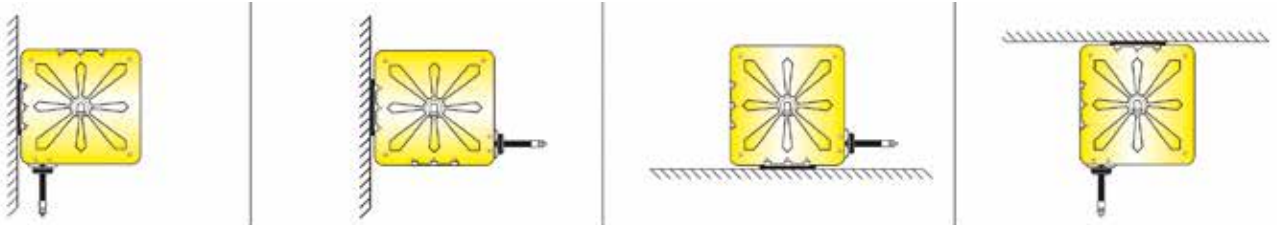

### Abmessungen ohne Schwenkkonsole

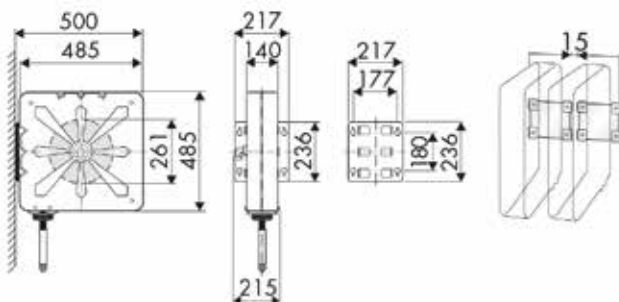

### Abmessungen inkl. Schwenkkonsole

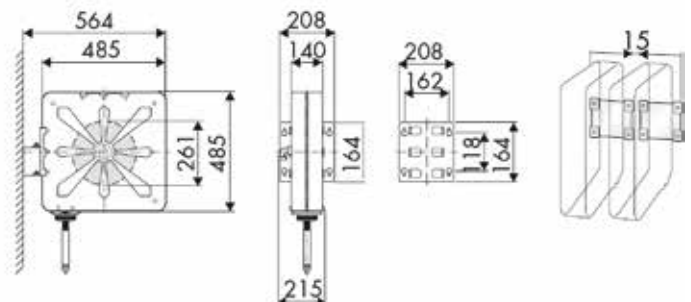



## Für Druckluft, Wasser (max. 70°C), 20 bar

### Ausführung:

- Schlauchtrommel: Je nach Modell ABS-Kunststoff oder lackierter Stahl
- Gehäuse / Halterung: Lackierter Stahl
- Drehgelenk: Messing
- Schlauchlänge: 10 bis 18 m
- Schlauchmaterial: Schwarzer Gummi-Schlauch, verzinkte Stahlanschlüsse
- Dichtung: Viton
- Druck: 20 bar

### Einsatzgebiet:

- Werkstätten (KFZ, LKW), Landwirtschaft
- Betrieb von Druckluftwerkzeugen
- Montagebetrieb, Industrie
- Baugewerbe

### Serienmäßig:

- Schwenkbare Konsole 40° links/rechts
- Schlauchzuleitung 60 cm (ausgenommen Modelle ohne Schlauch)



Stahl-Modelle	Schlauchdimension	Schlauchdimension	Schlauchlänge	Arbeitsdruck max.	Anschluss Eingang	Anschluss Ausgang	Bestellnummer	UVP in € exkl. MwSt.
	Zoll	mm	m					
<b>440/10 (ohne Schlauch)</b>	-	-	-	20	IG 1/2"	IG 1/2"	<b>44020</b>	<b>*435,00</b>
<b>440/11</b>	1/2"	12,7 x 18,5	15	20	IG 1/2"	AG 1/2"	<b>44021</b>	<b>*662,00</b>
<b>440/12</b>	3/8"	9,5 x 17	12	20	IG 1/2"	AG 3/8"	<b>44022</b>	<b>*591,00</b>
<b>440/13</b>	3/8"	9,5 x 17	18	20	IG 1/2"	AG 3/8"	<b>44023</b>	<b>*662,00</b>
<b>440/14</b>	1/2"	12,7 x 18,5	10	20	IG 1/2"	AG 1/2"	<b>44024</b>	<b>*598,00</b>

ABS-Modelle	Schlauchdimension	Schlauchdimension	Schlauchlänge	Arbeitsdruck max.	Anschluss Eingang	Anschluss Ausgang	Bestellnummer	UVP in € exkl. MwSt.
	Zoll	mm	m					
<b>4440/10 (ohne Schlauch)</b>	-	-	-	20	IG 1/2"	IG 1/2"	<b>44025</b>	<b>*380,00</b>
<b>4440/11</b>	1/2"	12,7 x 18,5	15	20	IG 1/2"	AG 1/2"	<b>44026</b>	<b>*598,00</b>
<b>4440/12</b>	3/8"	9,5 x 17	12	20	IG 1/2"	AG 3/8"	<b>44027</b>	<b>*534,00</b>
<b>4440/13</b>	3/8"	9,5 x 17	18	20	IG 1/2"	AG 3/8"	<b>44028</b>	<b>*598,00</b>
<b>4440/14</b>	1/2"	12,7 x 18,5	10	20	IG 1/2"	AG 1/2"	<b>44029</b>	<b>*548,00</b>

## Serie MANUAL

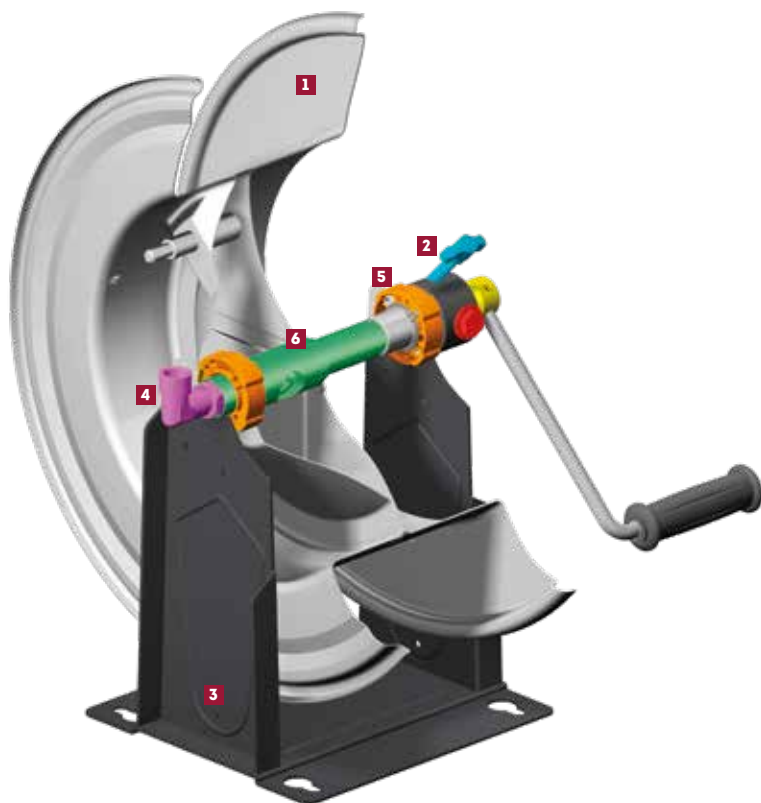

### An jedem Ort einfach zu installieren:

1. Schlauchtrommel ist je nach Modell aus: ABS-Kunststoff Stahlblech Epoxy-Pulverbeschichtung (min. 80µ) oder Edelstahl AISI 304 mit elektropolierte Oberfläche
2. Regulierbare Kupplung zur Kontrolle der Abrollgeschwindigkeit (auch als Transportsicherung verwendbar)
3. Halterung je nach Modell in: lackiertem Stahl oder Edelstahl AISI 304 (geeignet für Wand-, Boden- & Deckenmontage)
4. Großzügig dimensioniertes Drehgelenk für optimalen Durchfluss je nach Modell aus: Messing, verzinktem Stahl, Edestahl AISI 304 (Viton-Dichtungen)
5. Trommelstützbuchsen in TENAXID®, selbstschmierend, korrosionsbeständig
6. Großzügige Durchgangspassagen aus verzinktem Stahl oder Edelstahl AISI 304 um Druckverluste zu vermeiden

### Serie MANUAL

**Ex** ATEX 94/9  
II 2 GD und II 3 GD (ABS)

- A** Die Schlauchaufröller der Serie MANUAL sind mit einem Sicherheitssystem ausgestattet, welches dafür sorgt, dass die Kurbel beim Abrollen des Schlauches starr bleibt.
- B** Wollen Sie den Schlauch wieder aufrollen, müssen Sie folgende Schritte ausführen:
  1. Drücken Sie auf den Knopf der die Kurbel mit der Trommel verbindet.
  2. Drehen Sie die Kurbel gegen den Uhrzeigersinn.
- C** Blockiervorrichtung (als Option erhältlich, **Best. Nr. 44520**): Diese spezielle Vorrichtung blockiert das Abrollen des Schlauches. = Transportsicherung
- D** Original Lieferumfang:  
Ist die Blockiervorrichtung nicht vorhanden, schützt eine Blindverschraubung die Kupplung vor fremden Partikeln.

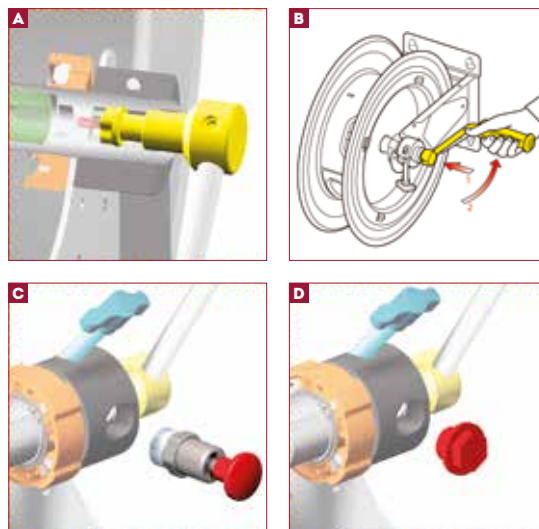

## Max. Schlauchkapazitäten:

Schlauch-Außendurchmesser	Schlauchtrommel-Serie			
	743..	743.. ABS	754..	756..
Ø 14 mm	Länge max. 40 m	Länge max. 40 m	Länge max. 110 m	Länge max. 200 m
Ø 17 mm	Länge max. 18 m	Länge max. 18 m	Länge max. 60 m	Länge max. 120 m
Ø 20 mm	Länge max. 15 m	Länge max. 15 m	Länge max. 45 m	Länge max. 85 m
Ø 21 mm	Länge max. 12 m	Länge max. 12 m	Länge max. 25 m	Länge max. 60 m
Ø 27 mm	Länge max. 8 m	Länge max. 8 m	Länge max. 20 m	Länge max. 45 m
Ø 34 mm	-	-	Länge max. 15 m	Länge max. 30 m

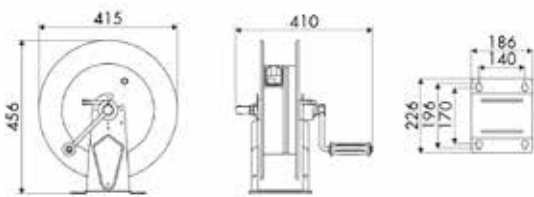

Abmessungen Modelle 74300/10, 74320/10, 74340/20, 74340/30, 74305/10, 74345/30

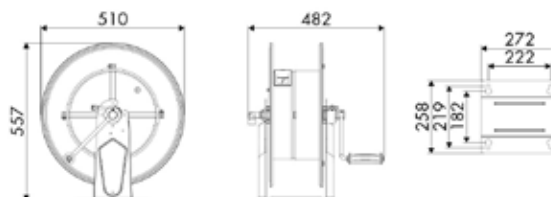

Abmessungen Modelle 75400/10, 75400/15, 75420/10, 75420/15, 75440/20, 75440/25, 75440/30

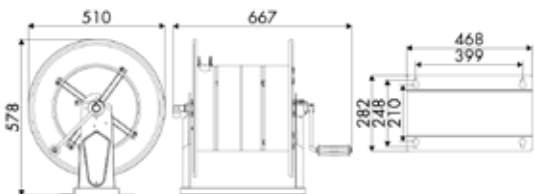

Abmessungen Modelle 75600/10, 75600/16, 75620/10, 75620/16, 75640/20, 75640/26, 75640/30

## Für Druckluft, Wasser (max. 70°C), bis 20 bar

Drehgelenk: Messing  
Dichtung: Viton

Modelle	Gehäuse	Arbeitsdruck max.	Anschluss Eingang	Anschluss Ausgang	Bestellnummer	UVP in € exkl. MwSt.
		bar	Zoll	Zoll		
74300/10	Lackierter Stahl	20	IG 1/2"	IG 1/2"	44500	*307,00
74320/10	Edelstahl AISI 304	20	IG 1/2"	IG 1/2"	44501	*534,00
74305/10	Trommel / Halterung: ABS-Kunststoff / lackierter Stahl	20	IG 1/2"	IG 1/2"	44502	*266,00
75400/10	Lackierter Stahl	20	IG 1"	IG 1"	44503	*441,00
75400/15	Lackierter Stahl	20	IG 1/2"	IG 1/2"	44504	*407,00
75420/10	Edelstahl AISI 304	20	IG 1"	IG 1"	44505	*817,00
75420/15	Edelstahl AISI 304	20	IG 1/2"	IG 1/2"	44506	*726,00
75600/10	Lackierter Stahl	20	IG 1"	IG 1"	44507	*691,00
75600/16	Lackierter Stahl	20	IG 1/2"	IG 1/2"	44508	*624,00
75620/10	Edelstahl AISI 304	20	IG 1"	IG 1"	44509	*1.135,00
75620/16	Edelstahl AISI 304	20	IG 1/2"	IG 1/2"	44510	*1.050,00



74345/30



75400/10

## Für Wasser, Öle (max. 130°C), bis 100 bzw. 200 bar

Drehgelenk: Edelstahl  
Dichtung: Viton

Modelle	Gehäuse	Arbeitsdruck max.	Anschluss Eingang	Anschluss Ausgang	Bestellnummer	UVP in € exkl. MwSt.
		bar	Zoll	Zoll		
74300/30	Lackierter Stahl	200	IG 3/8"	IG 1/2"	44511	*341,00
74340/20	Edelstahl AISI 304	100	IG 1/2"	IG 1/2"	44512	*585,00
74340/30	Edelstahl AISI 304	200	IG 3/8"	IG 1/2"	44513	*563,00
74345/30	Trommel / Halterung: ABS-Kunststoff / Edelstahl AISI 304	200	IG 3/8"	IG 1/2"	44514	*407,00
75440/20	Edelstahl AISI 304	100	IG 1"	IG 1"	44515	*917,00
75440/25	Edelstahl AISI 304	100	IG 1/2"	IG 1/2"	44516	*759,00
75440/30	Edelstahl AISI 304	200	IG 3/8"	IG 1/2"	44517	*759,00
75640/20	Edelstahl AISI 304	100	IG 1"	IG 1"	44518	*1.240,00
75640/26	Edelstahl AISI 304	100	IG 1/2"	IG 1/2"	44519	*1.090,00
75640/30	Edelstahl AISI 304	200	IG 3/8"	IG 1/2"	44521	*1.070,00



75640/30

## Für Diesel, bis 10 bar

Drehgelenk: Messing  
Dichtung: Viton

Modelle	Gehäuse	Arbeitsdruck max.	Anschluss Eingang	Anschluss Ausgang	Bestellnummer	UVP in € exkl. MwSt.
		bar	Zoll	Zoll		
75600/10	Lackierter Stahl	10	IG 1"	IG 1"	44507	*691,00

## INDUSTRIE SCHLAUCHAUFROLLER Serie 700

Die Explosionszeichnung zeigt die Hauptbestandteile der motorischen/manuellen Schlauchaufröller. Diese sind in vier unterschiedlichen Größen und fünf verschiedenen Antriebsarten (je 20 und 70 bar) erhältlich: (ACHTUNG: Alle Modelle werden ohne Schlauch geliefert!)

- Manuell
- Elektrisch: 24 Volt
- Elektrisch: 230 Volt
- Hydraulisch
- Pneumatisch

### Ausführung:

- Solide Stahlblechkonstruktion, pulverbeschichtet (widerstandsfähig gegen Korrosion nach UNI 9227)
- Abwicklung: manuell
- Motorschutzart: IP 55
- Schlaucheingang/-ausgang: IG 2" (Reduzierung möglich)
- Max. Durchfluss durch 2" Mittelwelle aus verzinktem Stahl

### 20 bar Modelle:

- Drehgelenk: Aluminium
- Dichtung: Viton
- Medium: Luft / Wasser / Diesel

### 70 bar Modelle:

- Drehgelenk: Stahl
- Dichtung: Viton
- Medium: Öl und ähnliche Produkte

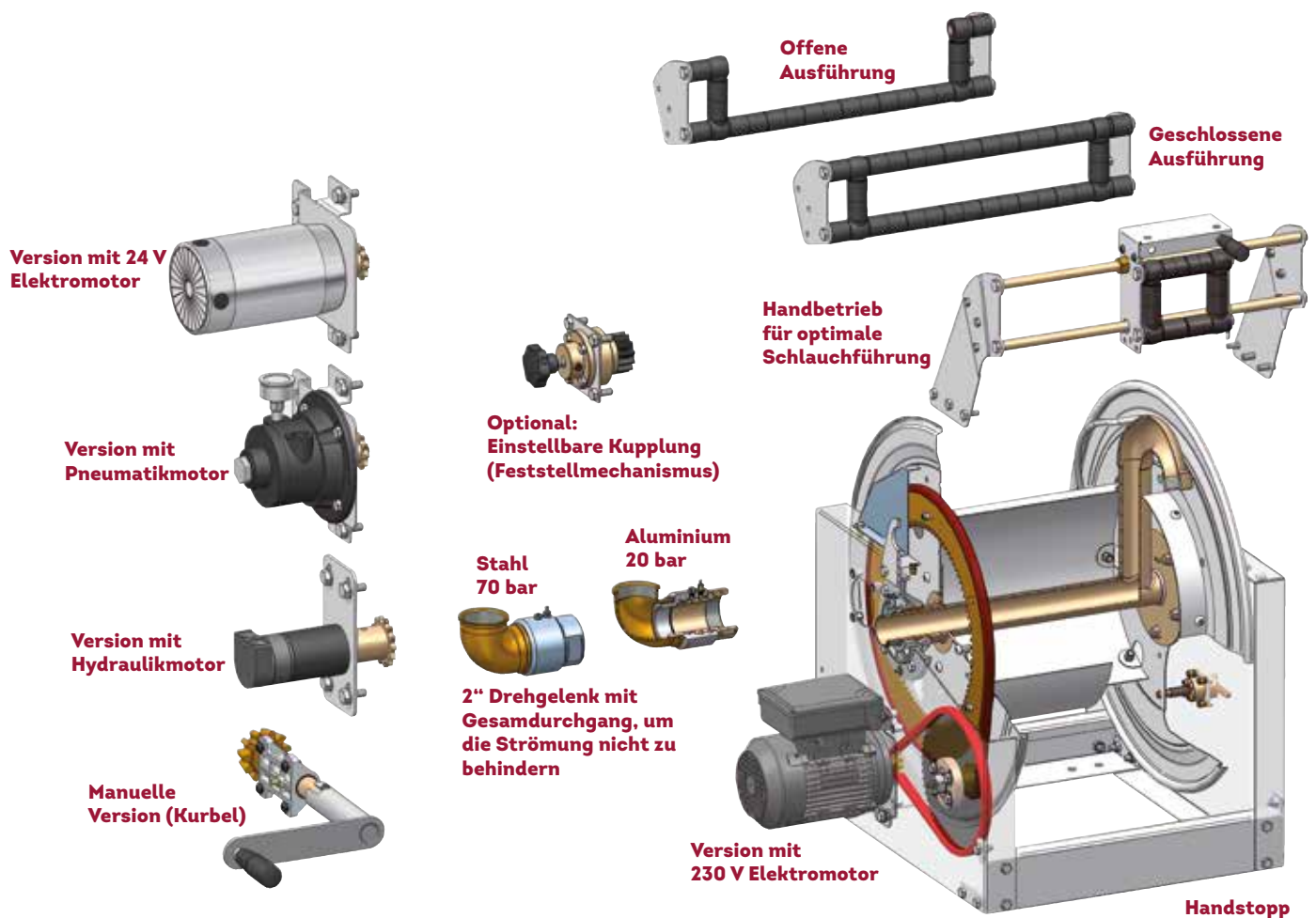

## Optionales Zubehör

Manuelle Schlauchführung, oben	Bestellnummer	UVP in € exkl. MwSt.
L 270 mm	<b>43650</b>	<b>*506,00</b>
L 410 mm	<b>43651</b>	<b>*568,00</b>
L 550 mm	<b>43652</b>	<b>*576,00</b>
L 690 mm	<b>43653</b>	<b>*591,00</b>

Manuelle Schlauchführung, unten	Bestellnummer	UVP in € exkl. MwSt.
L 270 mm	<b>43654</b>	<b>*464,00</b>
L 410 mm	<b>43655</b>	<b>*527,00</b>
L 550 mm	<b>43656</b>	<b>*534,00</b>
L 690 mm	<b>43657</b>	<b>*539,00</b>

Schlauchführung, geschlossen, oben	Bestellnummer	UVP in € exkl. MwSt.
L 270 mm	<b>43658</b>	<b>*324,00</b>
L 410 mm	<b>43659</b>	<b>*351,00</b>
L 550 mm	<b>43660</b>	<b>*371,00</b>
L 690 mm	<b>43661</b>	<b>*407,00</b>

Schlauchführung, geschlossen, unten	Bestellnummer	UVP in € exkl. MwSt.
L 270 mm	<b>43662</b>	<b>*286,00</b>
L 410 mm	<b>43663</b>	<b>*295,00</b>
L 550 mm	<b>43664</b>	<b>*324,00</b>
L 690 mm	<b>43665</b>	<b>*357,00</b>

Schlauchführung, offen, oben	Bestellnummer	UVP in € exkl. MwSt.
L 270 mm	<b>43666</b>	<b>*314,00</b>
L 410 mm	<b>43667</b>	<b>*324,00</b>
L 550 mm	<b>43668</b>	<b>*351,00</b>
L 690 mm	<b>43669</b>	<b>*385,00</b>

Schlauchführung, offen, unten	Bestellnummer	UVP in € exkl. MwSt.
L 270 mm	<b>43670</b>	<b>*280,00</b>
L 410 mm	<b>43671</b>	<b>*286,00</b>
L 550 mm	<b>43672</b>	<b>*307,00</b>
L 690 mm	<b>43673</b>	<b>*329,00</b>

Einstellbare Kupplung/Bremse (Feststellmechanismus)	Bestellnummer	UVP in € exkl. MwSt.
Für Serie 700	<b>43675</b>	<b>*470,00</b>

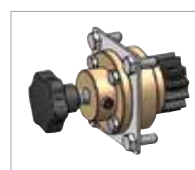
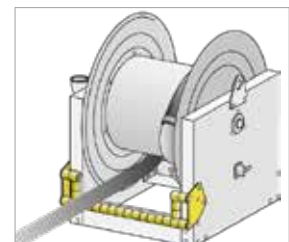
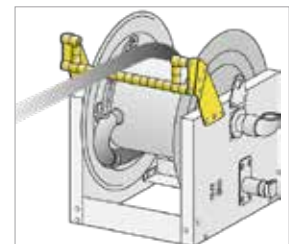
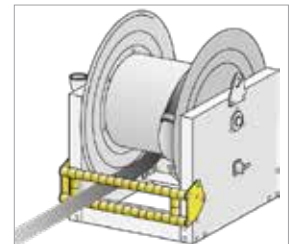
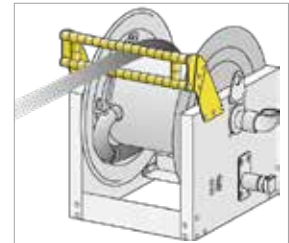
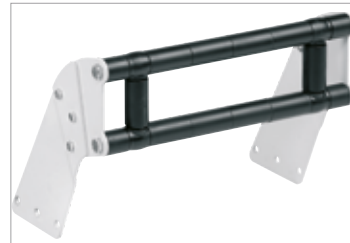
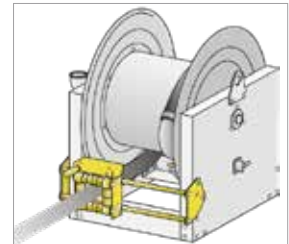
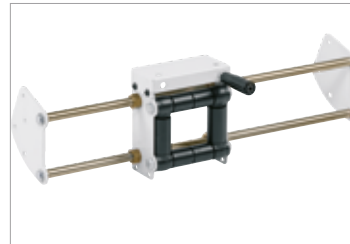
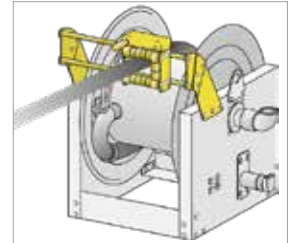
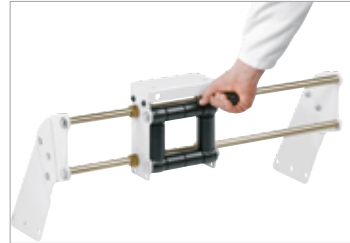

Abmessungen (in mm)

Serie 700 manuell	A	B	C	D	E	F	G	H	I	L	M	N	O	P	Q	kg
L 270	542	200	300	700	760	410	672	920	160	570	422	260	210	435	640	85
L 410	542	340	440	700	760	410	672	920	160	712	562	398	350	575	735	96
L 550	542	480	580	700	760	410	672	920	160	850	705	538	490	717	875	103
L 690	542	620	720	700	760	410	672	920	160	990	842	680	630	855	1.060	119

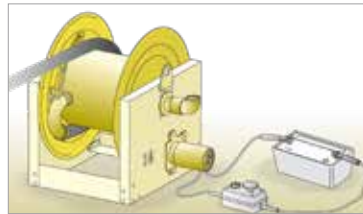
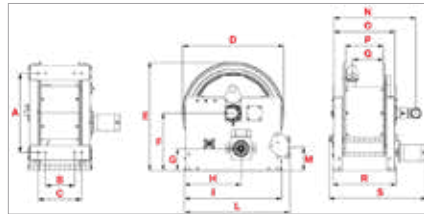
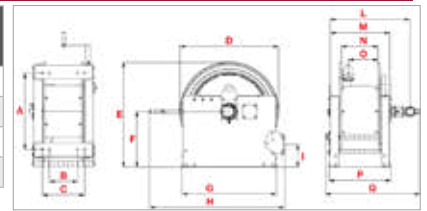

24 V DC Motor,  
300 W Leistung

Serie 700 24 V	A	B	C	D	E	F	G	H	I	L	M	N	O	P	Q	R	S	kg
L 270	542	200	300	700	760	410	150	390	670	730	160	570	422	260	210	435	630	100
L 410	542	340	440	700	760	410	150	390	670	730	160	712	562	398	350	575	770	110
L 550	542	480	580	700	760	410	150	390	670	730	160	850	705	538	490	717	915	117
L 690	542	620	720	700	760	410	150	390	670	730	160	990	842	680	630	855	1.055	133

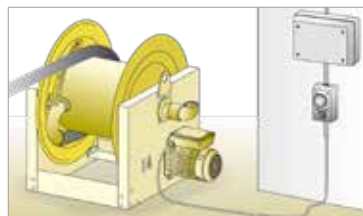
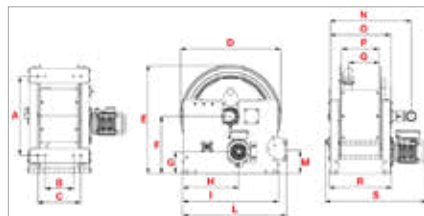

230 V AC Motor,  
370 W Leistung

Serie 700 230 V	A	B	C	D	E	F	G	H	I	L	M	N	O	P	Q	R	S	kg
L 270	542	200	300	700	760	410	150	390	670	730	160	570	422	260	210	435	680	102
L 410	542	340	440	700	760	410	150	390	670	730	160	712	562	398	350	575	844	113
L 550	542	480	580	700	760	410	150	390	670	730	160	850	705	538	490	717	965	120
L 690	542	620	720	700	760	410	150	390	670	730	160	990	842	680	630	855	1.100	136

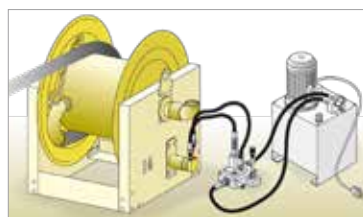
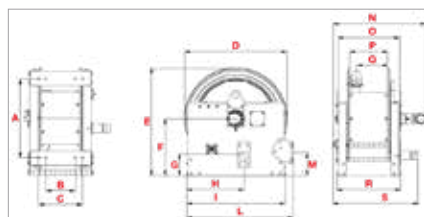

Hydraulikmotor	
Leistung max.	1,8 kW
Drehmoment max. (kontinuierlich)	46 Nm
Drehmoment max. (kurze Zeit)	88 Nm
Ölverbrauch max.	20 l/min

Serie 700 hydraulisch	A	B	C	D	E	F	G	H	I	L	M	N	O	P	Q	R	S	kg
L 270	542	200	300	700	760	410	150	390	670	730	160	640	422	260	210	435	555	91
L 410	542	340	440	700	760	410	150	390	670	730	160	782	562	398	350	575	695	102
L 550	542	480	580	700	760	410	150	390	670	730	160	920	705	538	490	717	840	109
L 690	542	620	720	700	760	410	150	390	670	730	160	1.060	842	680	630	855	975	125

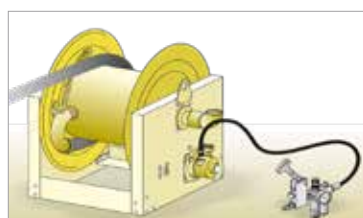
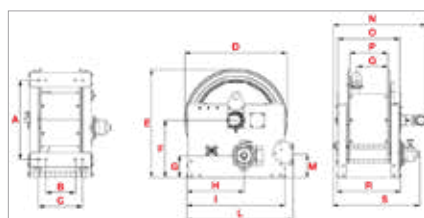

Pneumatikmotor	
Variable Geschwindigkeit	300-3.000 UpM
Arbeitsdruck max.	7 bar
Leistung max.	1,5 kW
Drehmoment max.	6,3 Nm
Luftverbrauch max.	130 m³/h

Serie 700 pneumatisch	A	B	C	D	E	F	G	H	I	L	M	N	O	P	Q	R	S	kg
L 270	542	200	300	700	760	410	150	390	670	730	160	640	422	260	210	435	565	98
L 410	542	340	440	700	760	410	150	390	670	730	160	782	562	398	350	575	700	109
L 550	542	480	580	700	760	410	150	390	670	730	160	920	705	538	490	717	845	116
L 690	542	620	720	700	760	410	150	390	670	730	160	1.060	842	680	630	855	985	131



**Manueller Antrieb**  
**Luft, Wasser, Diesel, 20 bar**

**Ex** Atex 94/9 II 3GD c TX

**Drehgelenk: Aluminum**  
**Dichtung: Viton**

Modelle 20 bar	L 270 mm	L 410 mm	L 550 mm	L 690 mm
Bestellnummer	<b>43600</b>	<b>43601</b>	<b>43602</b>	<b>43603</b>
UVP in € exkl. MwSt.	<b>*2.120,00</b>	<b>*2.230,00</b>	<b>*2.375,00</b>	<b>*2.485,00</b>

**Manueller Antrieb**  
**Öl und ähnliche Produkte, 70 bar**

**Ex** Atex 94/9 II 3GD c TX

**Drehgelenk: Stahl**  
**Dichtung: Viton**

Modelle 70 bar	L 270 mm	L 410 mm	L 550 mm	L 690 mm
Bestellnummer	<b>43604</b>	<b>43605</b>	<b>43606</b>	<b>43607</b>
UVP in € exkl. MwSt.	<b>*2.160,00</b>	<b>*2.275,00</b>	<b>*2.410,00</b>	<b>*2.530,00</b>

**Elektrischer Antrieb, 24 V DC**  
**Luft, Wasser, Diesel, 20 bar**

**Drehgelenk: Aluminum**  
**Dichtung: Viton**

Modelle 20 bar	L 270 mm	L 410 mm	L 550 mm	L 690 mm
Bestellnummer	<b>43608</b>	<b>43609</b>	<b>43610</b>	<b>43611</b>
UVP in € exkl. MwSt.	<b>*2.775,00</b>	<b>*2.900,00</b>	<b>*3.060,00</b>	<b>*3.190,00</b>

**Elektrischer Antrieb, 24 V DC**  
**Öl und ähnliche Produkte, 70 bar**

**Drehgelenk: Stahl**  
**Dichtung: Viton**

Modelle 70 bar	L 270 mm	L 410 mm	L 550 mm	L 690 mm
Bestellnummer	<b>43612</b>	<b>43613</b>	<b>43614</b>	<b>43615</b>
UVP in € exkl. MwSt.	<b>*2.815,00</b>	<b>*2.950,00</b>	<b>*3.090,00</b>	<b>*3.220,00</b>

**Elektrischer Antrieb, 230 V AC**  
**Luft, Wasser, Diesel, 20 bar**

**Ex** Auf Anfrage möglich!

**Drehgelenk: Aluminum**  
**Dichtung: Viton**

Modelle 20 bar	L 270 mm	L 410 mm	L 550 mm	L 690 mm
Bestellnummer	<b>43616</b>	<b>43617</b>	<b>43618</b>	<b>43619</b>
UVP in € exkl. MwSt.	<b>*2.735,00</b>	<b>*2.875,00</b>	<b>*3.015,00</b>	<b>*3.150,00</b>

**Elektrischer Antrieb, 230 V AC**  
**Öl und ähnliche Produkte, 70 bar**

**Ex** Auf Anfrage möglich!

**Drehgelenk: Stahl**  
**Dichtung: Viton**

Modelle 70 bar	L 270 mm	L 410 mm	L 550 mm	L 690 mm
Bestellnummer	<b>43620</b>	<b>43621</b>	<b>43622</b>	<b>43623</b>
UVP in € exkl. MwSt.	<b>*2.775,00</b>	<b>*2.925,00</b>	<b>*3.060,00</b>	<b>*3.190,00</b>

**Antrieb: Hydraulisch, pneumatisch**



**Hydraulischer Antrieb**  
Luft, Wasser, Diesel, 20 bar

**Drehgelenk: Aluminum**  
**Dichtung: Viton**

Modelle 20 bar	L 270 mm	L 410 mm	L 550 mm	L 690 mm
Bestellnummer	<b>43624</b>	<b>43625</b>	<b>43626</b>	<b>43627</b>
UVP in € exkl. MwSt.	<b>*3.035,00</b>	<b>*3.180,00</b>	<b>*3.325,00</b>	<b>*3.480,00</b>

**Hydraulischer Antrieb**  
Öl und ähnliche Produkte, 70 bar

**Drehgelenk: Stahl**  
**Dichtung: Viton**

Modelle 70 bar	L 270 mm	L 410 mm	L 550 mm	L 690 mm
Bestellnummer	<b>43628</b>	<b>43629</b>	<b>43630</b>	<b>43631</b>
UVP in € exkl. MwSt.	<b>*3.060,00</b>	<b>*3.210,00</b>	<b>*3.355,00</b>	<b>*3.500,00</b>

**Pneumatischer Antrieb**  
Luft, Wasser, Diesel, 20 bar



**Drehgelenk: Aluminum**  
**Dichtung: Viton**

Modelle 20 bar	L 270 mm	L 410 mm	L 550 mm	L 690 mm
Bestellnummer	<b>43632</b>	<b>43633</b>	<b>43634</b>	<b>43635</b>
UVP in € exkl. MwSt.	<b>*4.245,00</b>	<b>*4.425,00</b>	<b>*4.605,00</b>	<b>*4.775,00</b>

**Pneumatischer Antrieb**  
Öl und ähnliche Produkte, 70 bar



**Drehgelenk: Stahl**  
**Dichtung: Viton**

Modelle 70 bar	L 270 mm	L 410 mm	L 550 mm	L 690 mm
Bestellnummer	<b>43636</b>	<b>43637</b>	<b>43638</b>	<b>43639</b>
UVP in € exkl. MwSt.	<b>*4.250,00</b>	<b>*4.455,00</b>	<b>*4.635,00</b>	<b>*4.815,00</b>

**Trommelkapazitäten für motorische Schlauchaufroller**

Schlauch-Ø innen	Schlauch-Ø außen	L 270	L 410	L 550	L 690
3/8"	17 mm	160 m	290 m	425 m	550 m
1/2"	20 mm	110 m	185 m	280 m	375 m
3/4"	27 mm	65 m	120 m	185 m	245 m
1"	34 mm	32 m	65 m	100 m	135 m
1 1/4"	43 mm	20 m	40 m	60 m	85 m
1 1/2"	50 mm	17 m	35 m	55 m	75 m
2"	63 mm	10 m	20 m	30 m	43 m



## Zubehör



### Waschpistole RB 35

- Niederdruckpistole bis max. 12 bar
- Stufenlose Regelung der Strahlstärke mittels Hebel (Sprühnebel bis konzentrierter Strahl)
- Schlagfestes Kunststoffgehäuse mit drei Gummischutzringen
- Schutz vor versehentlicher Betätigung des Hebels
- Eingang IG 1/2" mit Drehgelenk
- Düsen und Federn aus Edelstahl AISI 303/316 (korrosionsbeständig)
- Max. Durchflussmenge 50 l/min
- Max. Betriebstemperatur 80°C
- Verwendung auch im Lebensmittel- und Hygienebereich möglich

Bestellnummer	<b>43330</b>
UVP in € exkl. MwSt.	<b>*117,00</b>



### Waschpistole RB 65

- Niederdruckpistole bis max. 24 bar
- Regelung der Strahlbreite 0-60° durch verstellbare Düse
- Schlagfestes Kunststoffgehäuse mit drei Gummischutzringen
- Schutz vor versehentlicher Betätigung des Hebels
- Eingang IG 1/2" mit Drehgelenk
- Innenteile aus Messing / Edelstahl AISI 303 (korrosionsbeständig)
- Max. Durchflussmenge 100 l/min
- Max. Betriebstemperatur 90°C
- Verwendung auch im Lebensmittel- und Hygienebereich möglich

Bestellnummer	<b>43332</b>
UVP in € exkl. MwSt.	<b>*180,00</b>



### Waschpistole RB 65 AISI 316

- Niederdruckpistole bis max. 24 bar
- Regelung der Strahlbreite 0-60° durch verstellbare Düse
- Schlagfestes Kunststoffgehäuse mit drei Gummischutzringen
- Schutz vor versehentlicher Betätigung des Hebels
- Eingang IG 1/2" mit Drehgelenk
- Innenteile komplett aus Edelstahl AISI 316 (korrosionsbeständig)
- Max. Durchflussmenge 60 l/min
- Max. Betriebstemperatur 90°C
- Verwendung auch im Lebensmittel- und Hygienebereich möglich

Bestellnummer	<b>43333</b>
UVP in € exkl. MwSt.	<b>*563,00</b>

## Blisterverpackungen

Blisterverpackungen	Bestellnummer	UVP in € exkl. MwSt.	Blisterverpackungen	Bestellnummer	UVP in € exkl. MwSt.
Schlauchverbindungsrohr Messing 6x6 mm, 5 Stk.	42703	16,60	Druckmanometer 0-10 bar, eichfähig, Ø 80 mm, Ø 1/4" AG hinten, 1 Stk.	46117	96,00
Schlauchverbindungsrohr Messing 9x9 mm, 5 Stk.	42704	16,60	Druckmanometer 0-10 bar, Ø 40 mm, Ø 1/8" AG hinten 1 Stk.	46118	18,60
Schlauchklemme m. Sechskantsatz, 8-12 mm, 2 Stk.	42705	4,90	Druckmanometer 0-10 bar, Ø 50 mm, Ø 1/8" AG hinten 1 Stk.	46119	21,50
Schlauchklemme m. Sechskantsatz, 12-20 mm, 2 Stk.	42706	4,90	Druckmanometer 0-10 bar, Ø 63 mm, Ø 1/4" AG hinten 1 Stk.	46120	27,00
2-Ohr-Schlauchklemme, 9-11 mm, 2 Stk.	42708	3,25	Druckmanometer 0-10 bar, Ø 63 mm, Ø 1/4" AG unten 1 Stk.	46121	27,00
2-Ohr-Schlauchklemme, 11-13 mm, 2 Stk.	42709	3,25	Druckmanometer 0-12 bar, Ø 63 mm, Ø 1/4" AG unten 1 Stk.	46122	27,00
2-Ohr-Schlauchklemme, 13-15 mm, 2 Stk.	42710	3,50	Druckmanometer 0-10 bar, Ø 80 mm, Ø 1/4" AG hinten 1 Stk.	46123	43,50
2-Ohr-Schlauchklemme, 14-17 mm, 2 Stk.	42711	3,50	Druckmanometer 0-16 bar, Ø 50 mm, Ø 1/4" AG hinten 1 Stk.	46124	22,50
2-Ohr-Schlauchklemme, 20-23 mm, 2 Stk.	42712	4,05	Druckmanometer 0-16 bar, Ø 63 mm, Ø 1/4" AG hinten 1 Stk.	46125	27,00
Kondensat-Ablassventil, AG 1/4", Messing, 1 Stk.	46000	10,70	Druckmanometer 0-16 bar, Ø 63 mm, Ø 1/4" AG unten 1 Stk.	46126	27,50
Kondensat-Ablassventil, AG 3/8", Messing, 1 Stk.	46001	10,70	Filter-Wasserabscheider, F, 1/4", 1 Stk.	46127	37,00
Kondensat-Ablassventil, AG 1/2", Messing, 1 Stk.	46002	12,00	Filter-Wasserabscheider, FM, 1/4", 1 Stk.	46128	40,50
Kugelhahn, IG 1/4", 1 Stk.	46003	12,50	Filter-Wasserabscheider, FG, 1/2", 1 Stk.	46129	54,00
Kugelhahn, IG 3/8", 1 Stk.	46004	12,50	Filter-Wasserabscheider, FMG, 1/2", 1 Stk.	46130	67,50
Kugelhahn, IG 1/2", 1 Stk.	46005	17,90	Druckminderer, R, 1/4", 1 Stk.	46131	40,50
Kupplung, AG 1/4", Messing, 1 Stk.	46006	8,70	Druckminderer, RG, 1/2", 1 Stk.	46132	70,00
Kupplung, AG 3/8", Messing, 1 Stk.	46007	8,70	Filter-Druckminderer, FR, 1/4", 1 Stk.	46133	57,50
Kupplung, AG 1/2", Messing, 1 Stk.	46008	9,00	Filter-Druckminderer, FRM, 1/4", 1 Stk.	46134	66,00
Kupplung, IG 1/4", Messing, 1 Stk.	46009	8,70	Filter-Druckminderer, FRG, 1/2", 1 Stk.	46135	97,00
Kupplung, IG 3/8", Messing, 1 Stk.	46010	8,70	Filter-Druckminderer, FRMG, 1/2", 1 Stk.	46136	122,00
Kupplung, IG 1/2", Messing, 1 Stk.	46011	9,00	Automatischer Öler, L, 1/4", 1 Stk.	46137	39,50
Kupplung m. Schlauchtülle, 6 mm, Messing, 1 Stk.	46012	9,00	Automatischer Öler, LM, 1/4", 1 Stk.	46138	43,50
Kupplung m. Schlauchtülle, 8 mm, Messing, 1 Stk.	46013	9,00	Automatischer Öler, LG, 1/2", 1 Stk.	46139	57,50
Kupplung m. Schlauchtülle, 9 mm, Messing, 1 Stk.	46014	9,00	Automatischer Öler, LMG, 1/2", 1 Stk.	46140	66,00
Kupplung m. Schlauchtülle, 10 mm, Messing, 1 Stk.	46015	9,00	Wartungseinheit, FRL2, 1/4", 1 Stk.	46141	96,00
Kupplung m. Schlauchtülle, 13 mm, Messing, 1 Stk.	46016	10,00	Wartungseinheit, FRL2M, 1/4", 1 Stk.	46142	101,00
Stecknippel, AG 1/4", Messing, 2 Stk.	46017	6,10	Inline-Filter, Anschluss 1/4", 1 Stk.	46143	31,50
Stecknippel, AG 3/8", Messing, 2 Stk.	46018	6,10	Inline-Öler 1/4", Luft-Eingang IG / Luft-Ausgang AG, 1 Stk.	46144	21,00
Stecknippel, AG 1/2", Messing, 2 Stk.	46019	11,50	PROFI-Ausblaspistole mit Rohr 150 mm, gekröpft 1 Stk.	46146	25,50
Stecknippel, IG 1/4", Messing, 2 Stk.	46020	6,10	Hebel-Ventilstecker, 1 Stk.	46152	10,70
Stecknippel, IG 3/8", Messing, 2 Stk.	46021	6,10	Momentstecknippel, 1 Stk.	46153	9,00
Stecknippel, IG 1/2", Messing, 2 Stk.	46022	11,50	1-Ohr Klemme mit Einlagering, 11,5 - 13,3 mm 5 Stk.	46156	8,70
Stecktülle, 6 mm, Messing, 2 Stk.	46023	7,30	1-Ohr Klemme mit Einlagering, 13,0 - 15,3 mm 5 Stk.	46158	8,70
Stecktülle, 8 mm, Messing, 2 Stk.	46024	7,30	1-Ohr Klemme mit Einlagering, 15,0 - 17,3 mm 5 Stk.	46159	8,70
Stecktülle, 9 mm, Messing, 2 Stk.	46025	7,30	1-Ohr Klemme mit Einlagering, 17,0 - 19,3 mm 5 Stk.	46160	9,80
Stecktülle, 10 mm, Messing, 2 Stk.	46026	7,30	Ersatzdüse für Modell PS und PS-S, 1 Stk.	46161	33,50
Stecktülle, 13 mm, Messing, 2 Stk.	46027	9,10	Stecknippel, AG 1/4", Messing 1 Stk.	46162	3,65
2-fach-Verteiler, IG 3/8", Messing, 1 Stk.	46059	24,50	Stecknippel, AG 3/8", Messing 1 Stk.	46163	3,65
2-fach-Verteiler, IG 1/2", Messing, 1 Stk.	46060	34,00	Stecknippel, AG 1/2", Messing 1 Stk.	46164	6,10
3-fach-Verteiler, IG 3/8", Messing, 1 Stk.	46061	46,00	Stecknippel, IG 1/4", Messing 1 Stk.	46165	3,65
3-fach-Verteiler, IG 1/2", Messing, 1 Stk.	46062	48,50	Stecknippel, IG 3/8", Messing 1 Stk.	46166	3,65
Schlauchtülle, AG 1/8", 6 mm, Messing, 2 Stk.	46063	6,30	Stecknippel, IG 1/2", Messing 1 Stk.	46167	6,10
Schlauchtülle, AG 1/4", 6 mm, Messing, 2 Stk.	46064	6,30	Stecktülle, 6 mm, Messing 1 Stk.	46168	4,05
Schlauchtülle, AG 1/4", 9 mm, Messing, 2 Stk.	46065	6,30	Stecktülle, 8 mm, Messing 1 Stk.	46169	4,05
Schlauchtülle, AG 3/8", 6 mm, Messing, 2 Stk.	46066	7,40	Stecktülle, 9 mm, Messing 1 Stk.	46170	4,05
Schlauchtülle, AG 3/8", 9 mm, Messing, 2 Stk.	46067	7,40	Stecktülle, 10 mm, Messing 1 Stk.	46171	4,05
Schlauchtülle, AG 3/8", 13 mm, Messing, 2 Stk.	46068	7,40	Stecktülle, 13 mm, Messing 1 Stk.	46172	5,20
Schlauchtülle, AG 1/2", 9 mm, Messing, 2 Stk.	46069	14,20	Stahlstecknippel PROFI, AG 1/4", 1 Stk.	46173	5,40
Schlauchtülle, AG 1/2", 13 mm, Messing, 2 Stk.	46070	14,20	Stahlstecknippel PROFI, AG 3/8", 1 Stk.	46174	5,40
Schlauchtülle, IG 1/4", 6 mm, Messing, 2 Stk.	46071	7,40	Stahlstecknippel PROFI, AG 1/2", 1 Stk.	46175	6,70
Schlauchtülle, IG 1/4", 9 mm, Messing, 2 Stk.	46072	7,40	Stahlstecknippel PROFI, IG 1/4", 1 Stk.	46176	5,40
Schlauchtülle, IG 3/8", 6 mm, Messing, 2 Stk.	46073	9,20	Stahlstecknippel PROFI, IG 3/8", 1 Stk.	46177	5,40
Schlauchtülle, IG 3/8", 9 mm, Messing, 2 Stk.	46074	9,20	Stahlstecknippel PROFI, IG 1/2", 1 Stk.	46178	6,70
Schlauchtülle, IG 1/2", 6 mm, Messing, 2 Stk.	46075	14,20	Stahlstecktülle PROFI, 6 mm, 1 Stk.	46179	5,40
Schlauchtülle, IG 1/2", 9 mm, Messing, 2 Stk.	46076	14,20	Stahlstecktülle PROFI, 8 mm, 1 Stk.	46180	5,40
Schlauchverbindungsrohr f. 6 mm, Messing, 2 Stk.	46077	7,40	Stahlstecktülle PROFI, 9 mm, 1 Stk.	46181	5,40
Schlauchverbindungsrohr f. 9 mm, Messing, 2 Stk.	46078	7,40	Stahlstecktülle PROFI, 10 mm, 1 Stk.	46182	5,40
Doppelnippel, AG 1/8" x AG 1/8", Messing, 2 Stk.	46080	6,40	Stahlstecktülle PROFI, 13 mm, 1 Stk.	46183	6,70
Doppelnippel, AG 1/8" x AG 1/4", Messing, 2 Stk.	46081	6,40	Schlauchtülle, AG 1/8", 6 mm, Messing 1 Stk.	46184	3,70
Doppelnippel, AG 1/4" x AG 1/4", Messing, 2 Stk.	46082	6,40	Schlauchtülle, AG 1/4", 6 mm, Messing 1 Stk.	46185	3,70
Doppelnippel, AG 1/4" x AG 3/8", Messing, 2 Stk.	46083	7,00	Schlauchtülle, AG 1/4", 9 mm, Messing 1 Stk.	46186	3,70
Doppelnippel, AG 1/4" x AG 1/2", Messing, 2 Stk.	46084	13,20	Schlauchtülle, AG 3/8", 6 mm, Messing 1 Stk.	46187	4,20
Doppelnippel, AG 3/8" x AG 3/8", Messing, 2 Stk.	46085	9,60	Schlauchtülle, AG 3/8", 9 mm, Messing 1 Stk.	46188	4,20
Doppelnippel, AG 3/8" x AG 1/2", Messing, 2 Stk.	46086	11,30	Schlauchtülle, AG 3/8", 13 mm, Messing 1 Stk.	46189	4,20
Doppelnippel, AG 1/2" x AG 1/2", Messing, 2 Stk.	46087	11,30	Schlauchtülle, AG 1/2", 9 mm, Messing 1 Stk.	46190	7,80
Reduziernippel IG 1/8" x AG 1/4", 2 Stk.	46094	6,10	Schlauchtülle, AG 1/2", 13 mm, Messing 1 Stk.	46191	7,80
Reduziernippel IG 1/4" x AG 3/8", 2 Stk.	46095	6,10	Schlauchtülle, IG 1/4", 6 mm, Messing 1 Stk.	46192	4,20
Reduziernippel IG 3/8" x AG 1/2", 2 Stk.	46096	7,80	Schlauchtülle, IG 1/4", 9 mm, Messing 1 Stk.	46193	4,20

Blisterverpackungen	Bestellnummer	UVP in € exkl. MwSt.
Schlauchtülle, IG 3/8", 6 mm, Messing 1 Stk.	46194	5,30
Schlauchtülle, IG 3/8", 9 mm, Messing 1 Stk.	46195	5,30
Schlauchtülle, IG 1/2", 6 mm, Messing 1 Stk.	46196	7,80
Schlauchtülle, IG 1/2", 9 mm, Messing 1 Stk.	46197	7,80
Schlauchverbindungsrohr, 6 mm, Messing 1 Stk.	46198	4,20
Schlauchverbindungsrohr, 9 mm, Messing 1 Stk.	46199	4,20
Schlauchverbindungsrohr, 13 mm, Messing 1 Stk.	46200	6,10
Doppelnippel, AG 1/8" x AG 1/8", Messing 1 Stk.	46201	3,75
Doppelnippel, AG 1/8" x AG 1/4", Messing 1 Stk.	46202	3,75
Doppelnippel, AG 1/4" x AG 1/4", Messing 1 Stk.	46203	3,75
Doppelnippel, AG 1/4" x AG 3/8", Messing 1 Stk.	46204	3,95
Doppelnippel, AG 1/4" x AG 1/2", Messing 1 Stk.	46205	7,30
Doppelnippel, AG 3/8" x AG 3/8", Messing 1 Stk.	46206	5,40
Doppelnippel, AG 3/8" x AG 1/2", Messing 1 Stk.	46207	6,10
Doppelnippel, AG 1/2" x AG 1/2", Messing 1 Stk.	46208	6,10
Doppelnippel AG 1/2" x AG 3/4", Messing, konisch 1 Stk.	46209	12,80
Doppelnippel AG 3/4" x AG 3/4", Messing, konisch 1 Stk.	46210	15,80
Muffe, IG 1/8", Messing 1 Stk.	46211	3,75
Muffe, IG 1/4", Messing 1 Stk.	46212	4,20
Muffe, IG 3/8", Messing 1 Stk.	46213	5,30
Muffe, IG 1/2", Messing 1 Stk.	46214	6,70
Reduziernippel, IG 1/8" x AG 1/4" 1 Stk.	46215	3,65
Reduziernippel, IG 1/4" x AG 3/8" 1 Stk.	46216	3,65
Reduziernippel, IG 3/8" x AG 1/2" 1 Stk.	46217	4,35
Reduziernippel, AG 1/8" x IG 1/4", lang 1 Stk.	46218	4,95
Reduziernippel, AG 1/4" x IG 3/8", lang 1 Stk.	46219	5,60
Reduziernippel, AG 3/8" x IG 1/2", lang 1 Stk.	46220	8,70
T-Stück, AG 1/8", Messing 1 Stk.	46221	8,00
T-Stück, AG 1/4", Messing 1 Stk.	46222	9,30
T-Stück, AG 3/8", Messing 1 Stk.	46223	12,40
T-Stück, AG 1/2", Messing 1 Stk.	46224	18,10
Blindstopfen, AG 1/8", Messing 1 Stk.	46225	3,25
Blindstopfen, AG 1/4", Messing 1 Stk.	46226	3,55
Blindstopfen, AG 3/8", Messing 1 Stk.	46227	3,75
Blindstopfen, AG 1/2", Messing 1 Stk.	46228	5,00
Schlauchverbindungsstück, Ø 6 mm, PVC 1 Stk.	46229	3,20
Schlauchverbindungsstück, Ø 8 mm, PVC 1 Stk.	46230	3,95
Schlauchverbindungsstück, Ø 10 mm, PVC 1 Stk.	46231	4,55
Y-Abzweiger, für Ø 6 mm Schlauch, PVC 1 Stk.	46232	3,75
Y-Abzweiger, für Ø 8 mm Schlauch, PVC 1 Stk.	46233	4,30
Y-Abzweiger, für Ø 10 mm Schlauch, PVC 1 Stk.	46234	5,30
T-Abzweiger, für Ø 6 mm Schlauch, PVC 1 Stk.	46235	3,75
T-Abzweiger, für Ø 8 mm Schlauch, PVC 1 Stk.	46236	4,30
T-Abzweiger, für Ø 10 mm Schlauch, PVC 1 Stk.	46237	5,30
Haltefeder für Meißelhämmer (innen 27,5mm) 1 Stk.	46240	6,60
Reduziernippel, IG 1/4" x AG 1/2" 2 Stk.	46242	9,60
Reduziernippel, IG 1/4" x AG 1/2" 1 Stk.	46243	5,40
Universal-Füllset für Reifenfüller 3-teilig 1 Stk.	46244	10,60
Stahlkupplung JWL Serie 520, DN 7,8, AG 1/4" 1 Stk.	46280	13,70
Stahlkupplung JWL Serie 520, DN 7,8, AG 3/8" 1 Stk.	46281	13,70
Stahlkupplung JWL Serie 520, DN 7,8, AG 1/2" 1 Stk.	46282	13,70
Stahlkupplung JWL Serie 520, DN 7,8, IG 1/4" 1 Stk.	46283	13,70
Stahlkupplung JWL Serie 520, DN 7,8, IG 3/8" 1 Stk.	46284	13,70
Stahlkupplung JWL Serie 520, DN 7,8, IG 1/2" 1 Stk.	46285	13,70
Stahlkupplung JWL Serie 520, DN 7,8, Schlauch 6 mm 1 Stk.	46286	13,70
Stahlkupplung JWL Serie 520, DN 7,8, Schlauch 8 mm 1 Stk.	46287	13,70
Stahlkupplung JWL Serie 520, DN 7,8, Schlauch 10 mm 1 Stk.	46288	13,70
Stahlkupplung JWL Serie 520, DN 7,8, Schlauch 13 mm 1 Stk.	46289	13,70
Sicherheitskupplung, DN 7,4, AG 1/4", 1 Stk.	46256	29,90
Sicherheitskupplung, DN 7,4, AG 3/8", 1 Stk.	46257	29,90
Sicherheitskupplung, DN 7,4, AG 1/2", 1 Stk.	46258	29,90
Sicherheitskupplung, DN 7,4, IG 1/4", 1 Stk.	46259	29,90
Sicherheitskupplung, DN 7,4, IG 3/8", 1 Stk.	46260	29,90
Sicherheitskupplung, DN 7,4, IG 1/2", 1 Stk.	46261	29,90
Sicherheitskupplung, DN 7,4, S 6 mm, 1 Stk.	46262	29,90
Sicherheitskupplung, DN 7,4, S 8 mm, 1 Stk.	46263	29,90
Sicherheitskupplung, DN 7,4, S 9 mm, 1 Stk.	46264	29,90
Sicherheitskupplung, DN 7,4, S 10 mm, 1 Stk.	46265	29,90

Blisterverpackungen	Bestellnummer	UVP in € exkl. MwSt.
Sicherheitskupplung, DN 7,4, S 13 mm, 1 Stk.	46266	29,90



**SCHWEISSTECHNOLOGIE  
PLASMA-SCHNEIDGERÄTE  
INDUKTIONSSHEIZGERÄTE**



**WIR ZEIGEN  
KOMPETENZ  
FÜR SCHWEISSTECHNOLOGIE**

# SCHWEISSTECHNOLOGIE



+43-7752-80881-302

[schweissen@elmag.at](mailto:schweissen@elmag.at)

Michael Schmied, Roland Ziegler

## Schweißtechnologie, Plasma-Schneidergeräte, Induktionsheizgeräte

### ■ Schweißtechnologie

Schweißen ist eine der wichtigsten und faszinierendsten Technologien der Metallverarbeitung und vielfältige Grundlage des modernen Metalldesigns. Kein anderes Verfahren verbindet Metall derart sicher und bietet bei korrekter Anwendung zumindest die gleiche Festigkeit wie der Grundwerkstoff.

Hier sollen der Schutzgas-, der Elektro- und der Autogenschweißer ausschließlich Qualitätsprodukte finden, die Voraussetzung für eine professionelle, qualitätsorientierte Fertigung sind.

Als Systempartner für Schweißtechnologie bietet ELMAG® eine profunde Produktberatung und betreibt für sämtliche Produkte und Verschleißteile ein umfassendes Lagerhaltungsprogramm.

### ■ Ausgesuchte und geprüfte Qualitätsprodukte

Dieser Bedeutung Rechnung tragend, stellt ELMAG® ein umfassendes Programm an Schweißgeräten, Plasma-Schneidergeräten und Induktionsheizgeräten samt passendem Zubehör vor.

# Inhalt

<b>EINLEITUNG</b>	<b>216</b>	<b>PUNKTSCHWEISSGERÄTE</b>	<b>286</b>
Who-is-who der Schweißverfahren	216	SUPER SPOTTER 7630/K	286
MIG/MAG-Schweißverfahren	218	7900/K / 7902/K / 7911	287
<b>MIG/MAG-SCHUTZGASSCHWEISSGERÄTE</b>	<b>220</b>	<b>ABSAUGANLAGEN</b>	<b>288</b>
EUROMIG <sup>plus</sup> EM 174 / EM 204 / EM 254	220	SMART-MASTER / PROFI-MASTER	288
PROFI-MIG 3000 <sup>plus</sup> PM 304	222	SMART-FIL / MAXI-FIL	289
<b>START UP Service</b>	<b>224</b>	FilterMaster XL / MaxiFil Clean	290
MIG/MAG-Tipps - Einstellrichtwerte	225	Absaugarme lose / Abluftsets	292
<b>MULTIFUNKTIONS-SCHWEISSINVERTER</b>	<b>226</b>	WALL-MASTER / MAXI-FIL stationär	293
CPTX-I 400 2W & 500 2W	227	Sauggebläse / FILTER-TABLE	294
WELBEE INVERTER-SYNERGY WB-P400	229	DUSTY EVO	295
MIG/MAG-Schlauchpakete mit Wechselhals WT 540	237	<b>METALLREINIGUNG / -BESCHRIFTUNG</b>	<b>296</b>
P3S 1825M 2L	238	CLEAN MASTER RW / Serie ERG	297
EMS 1820	239	FINISH EASY Reinigungs- und Signiersystem	299
Serie M3S	240	Zubehör & Elektrolyte Niro-Reinigungsgeräte	299
ETP 220 & 225 SynPuls	244	<b>PLASMA-SCHNEIDINVERTER</b>	<b>302</b>
PRO SPOT SP2	245	POWER PLASMA 3035/M	302
SYNSTAR 270 T	246	PLASMA SOUND PC 70/T	303
SYNSTAR 330 TC & 330 TS SYNERGIC	248	PLASMA SOUND PC 110/T & 130/T	304
<b>MMA-ELEKTRODENSCHWEISSVERFAHREN</b>	<b>250</b>	<b>PLASMA-SCHNITTDIAGRAMME</b>	<b>305</b>
<b>MMA-WIG/TIG-SCHWEISSINVERTER</b>	<b>252</b>	<b>PLASMA ZUBEHÖR &amp; BRENNERPAKETE</b>	<b>306</b>
EUROHANDY 132 / 162	252	<b>INDUKTIONSHHEIZGERÄTE</b>	<b>309</b>
SD 1635M PFC/MV & SD 2035M PFC/MV	253	iDUCTOR Basis Kit Power + W2300	309
SD 2560T & SD 4060T CEL	255	iT 3.5K230 KB / iT 4K230 KB / iT 5K400 KB	310
PUMA 1501 PFC	256	HDi 11K400 KB	311
POWER ROD 180/M & 200/M Cell	257	HDi 8K400 TC - 225K400 TC	312
POWER ROD 250/T Cell & 380/T Cell	258	Zubehör für Induktionsheizgeräte	313
<b>MIG/MAG-Tipps - Einstellrichtwerte</b>	<b>259</b>	SB 6K400 TC	314
<b>WIG/TIG-SCHWEISSVERFAHREN</b>	<b>260</b>	<b>AUTOGEN-SCHWEISS- / -TRENNGERÄTE</b>	<b>315</b>
<b>WIG/TIG-MMA-SCHWEISSINVERTER</b>	<b>262</b>	KAYSER Autogen-Sets Sauerstoff / Azetylen	315
DD 2050M P/PFC/MV   DD 2560T P	262	Autogen Zubehör Sauerstoff / Azetylen	316
AD 2060M P/PFC/MV	264	Automatische Schlauchaufroller	317
AD 2540T P	266	Druckregler / Löt- & Anwärmsets Propan	318
WIN TIG DC 180 M	269	Handschneidbrenner Sauerstoff / Azetylen / Propan	319
WIN TIG DC 220 M	270	Gasflaschen-Wandhalterung	319
WIN TIG AC-DC 180 M	271	<b>SCHWEISSERSCHUTZ</b>	<b>320</b>
WIN TIG AC-DC 230 M	272	Elektrodenköcher-Ofen / Schweißerschutzwände	320
WIN TIG AC-DC 270/T & WIN TIG AC-DC 340/T	274	Automatik-Schweißschirme MultiSafeVario®	321
WIG/TIG-Schlauchpakete	275	Automatik-Schweißschirme & Atemschutzsystem OPTREL®	323
WIG/TIG-Qualitätszubehör	279	PANORAMAXX Laser Schweißhelme	330
WIG HIGH PERFORMANCE FRK STYLE-Set	280	Schweißschirme, Schweiß- / Schutzbrillen, Gesichtsschild	332
<b>WIG/TIG-WOLFRAM-ELEKTRODEN</b>	<b>282</b>	Schürzen, Decken, Kissen, Handschuhe, Hauben	332
<b>TRANSPORTWAGEN &amp; -KOFFER</b>	<b>283</b>	<b>MAGNETPOLKLEMMEN, WINKEL, POSITIONIERHILFEN</b>	<b>335</b>
<b>ANSCHLEIFGERÄT FÜR WIG-ELEKTRODEN</b>	<b>284</b>		
WSG 4 / WSG 5 / TIG-PEN V2 / Klemmhalter	284		
TURBO-SHARP X	285		

## Zubehör

<b>SCHWEISSZUBEHÖR</b>	<b>336</b>	<b>SCHWEISSZUSATZWERKSTOFFE</b>	<b>350</b>
Schweißnahtlehren	336	Schweißdrahtrollen	350
Elektrodenhalter & Massekabel / Schweißkabel-Stecker/Buchsen	337	Füll-Schweißdrahtrollen	354
MIG/MAG-Schlauchpakete	339	Autogen/WIG/TIG-Schweißstäbe	354
MIG/MAG-Schlauchpakete-Zubehör-Sets	345	MMA-Stabelektroden	357
Umrüstsätze & Brennerhalter	345	Aluminium-Stabelektroden	359
MIG/MAG Verschleißteile-Set	346	<b>BLISTERVERPACKUNGEN (SB)</b>	<b>360</b>
Drahtspulenadapter / MIG/MAG-Schweißtools	347	Blisterverpackungen (SB)	360
Schutzgase & -armaturen MIG/MAG / WIG/TIG	348		
Einweg-Gasflaschen & MIG/MAG-Drahtvorschubrollen	349		



## Who-is-who der Schweißverfahren

### MIG/MAG-Schweißen



Gasgeschütztes Metall-Lichtbogenschweißen mit verbrauchender Drahtelektrode, ISO 857-1  
 MIG Metall-Inert-Gas-Schweißverfahren  
 MAG Metall-Aktiv-Gas-Schweißverfahren  
 Bezeichnung auch als  
 MSG Metall-Schutz-Gas-Schweißen

#### Verwendung

Häufigstes Schweißverfahren:

- MAG für Bau-, Kessel-, Rohrstuhl, hochlegierten Stahl und Edelstahl
- MIG für Aluminium, Magnesium, Kupfer

#### Schweißzusatzwerkstoff

Der Schweißdraht muss für das Grundmaterial geeignet sein oder diesem entsprechen.

#### Schutzgas

- MAG für Bau-, Kessel-, Rohrstuhl: Mischgas aus Ar und Aktivgas CO<sub>2</sub> oder nur CO<sub>2</sub>
- MAG für hochlegierten Stahl / Edelstahl: Mischgas aus Ar und CO<sub>2</sub> (C2) oder aus Ar
- MIG für Aluminium, Magnesium, Kupfer: Inertgas Ar oder He oder Ar/He-Gemisch

#### Funktion

Der am Schweißgerät eingestellte Schweißstrom fließt über den Schweißdraht (Elektrode) zum Werkstück und bildet einen Lichtbogen. Der Grundwerkstoff und der Schweißdraht werden an der Schweißstelle aufgeschmolzen und verbunden. Die Schweißstelle wird mittels Schutzgas vor Oxidation geschützt. Der Schweißdraht wird kontinuierlich zugeführt.

#### Vorteile

- Sehr wirtschaftlich
- Hohe Schweißgeschwindigkeit
- Hohe Schweißnahtfestigkeit
- Geringer Schweißverzug
- Für Feibleche geeignet
- Geringe Nacharbeit

### MIG-Hartlöten

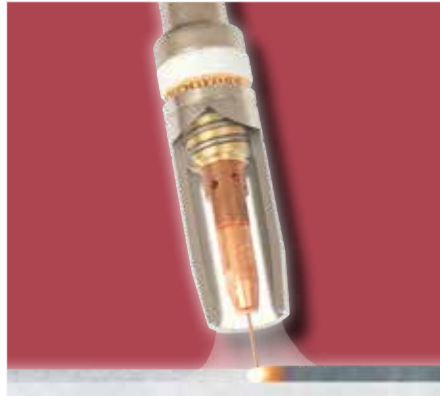

MIG Metall-Inert-Gas-Hartlöten  
 Bezeichnungen auch als  
 MIG-Lötschweißen oder als  
 MSG Metall-Schutz-Gas-Löten

#### Verwendung

Ideallösung für verzinkte, phosphatierte und alumierte Feibleche, auch für unbeschichtete Feibleche aus Stahl und Edelstahl.

#### Lötwerkstoff

Korrosionsbeständige Kupferlegierungen wie Bronzedraht oder Aluminiumbronze.

#### Schutzgas

Inertgas Ar oder Mischgas C<sub>2</sub>.

#### Funktion

Der am Schweißgerät eingestellte Lötstrom fließt über den Lötendraht (Elektrode) zum Werkstück und bildet einen Lichtbogen. Der Lötendraht wird aufgeschmolzen und mit dem Grundwerkstoff verbunden. Durch die niedrige Schmelztemperatur des Lötendrahts (ca. 1.000 °C) erfolgt keine Aufschmelzung des Grundwerkstoffs. Die Lötstelle wird mittels Schutzgas vor Oxidation geschützt. Der Lötendraht wird kontinuierlich zugeführt. Bei Zinkblech erfolgt entlang der Lötnaht ein minimaler Zinkabbrand von 1 - 2 mm. Dieser Bereich ist gut durch kathodische Schutzwirkung des Stahlblechs vor Korrosion geschützt.

#### Vorteile

- Sehr wirtschaftlich
- Hohe Lötgeschwindigkeit
- Sehr hohe Verbindungsfestigkeit
- Sehr geringer Lötverzug
- Kaum Nacharbeit

### WIG/TIG-Schweißen



Gasgeschütztes Schweißverfahren mit nicht verbrauchender Elektrode, ISO 857-1  
 WIG Wolfram-Inert-Gas-Schweißverfahren  
 Bezeichnung auch als TIG Tungsten-Inert-Gas-Schweißen oder als WIG-Impuls-Schweißen mit WIG-Invertern

#### Verwendung

- WIG-Gleichstromschweißen für Bau-, Kessel- und Rohrstuhl, Edelstahl, Kupfer und Titan
- WIG-Wechselstromschweißen für Aluminium und Magnesium

#### Schweißzusatzwerkstoff

Schweißstäbe nur bei Bedarf, für das Grundmaterial geeignet oder diesem entsprechend.

#### Schutzgas

Inertgas Ar

#### Funktion

Der Schweißstrom fließt über eine nicht abschmelzende Wolfram-Elektrode zum Werkstück und bildet einen Lichtbogen. Der Grundwerkstoff wird aufgeschmolzen und verbunden. Die Schweißstelle wird mittels Schutzgas vor Oxidation geschützt. Schweißstäbe nur bei Bedarf.

- WIG-Gleichstromschweißen: Die Schweißelektrode ist am Minuspol angeschlossen und sollte spitz sein.
- WIG-Wechselstromschweißen: Wechselstrom für das Öffnen der Oxidhaut von Aluminium und Magnesium. Die Schweißelektrode sollte stumpf sein. Bei WIG-Inverter-Schweißgeräten ist auch eine spitze Form möglich.

#### Vorteile

- Einfache Handhabung
- Schweißzusätze nur nach Bedarf
- Sehr gute Lichtbogenführung
- Lichtbogen spritzerfrei
- Sehr geringe Verzunderung
- Flache, exakte Schweißnähte
- Keine Nacharbeit



## Schweißverfahren

### MMA Elektrodenschweißen

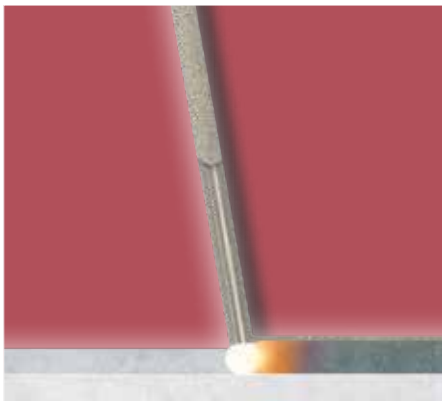

Metall-Lichtbogenschweißverfahren mit verbrauchender Elektrode, ISO 857-1  
MMA Manual-Metal-Arc Schweißverfahren  
Lichtbogen-Handschweißen EN ISO 4063  
Bezeichnung auch als E-Handschweißen

#### Verwendung

- Häufiger Einsatz auf Baustellen oder im Freien
- Für Bau-, Kessel- und Rohrstuhl, Stahlguss und Edelstahl
- Für Härtings-Auftragungsschweißen
- Verarbeitung von Aluminium- und Zelloselektroden mit höherwertigen MMA-Schweißgeräten möglich

#### Schweißzusatzwerkstoff

In der Regel Stabelektroden, die mit einem Schutzmittel umhüllt sind. Der Elektrodenwerkstoff muss für das Grundmaterial geeignet sein oder diesem entsprechen.

#### Funktion

Der am Schweißgerät eingestellte Schweißstrom fließt über die Stabelektrode zum Werkstück und bildet einen Lichtbogen. Der Grundwerkstoff und die Elektrode werden an der Schweißstelle aufgeschmolzen und verbunden. Die Schweißstelle wird durch die gleichzeitig abschmelzende Elektrodenumhüllung vor Oxidation geschützt. Die dabei entstehende Schweißschlacke wird nach dem Erstarren der Schmelze entfernt.

#### Vorteile

- Sehr wirtschaftlich
- Einfacher Transport
- Problemloser Einsatz im Freien
- Einfache, sichere Handhabung
- Hohe Schweißnahtfestigkeit

### Autogenschweißen/-schneiden

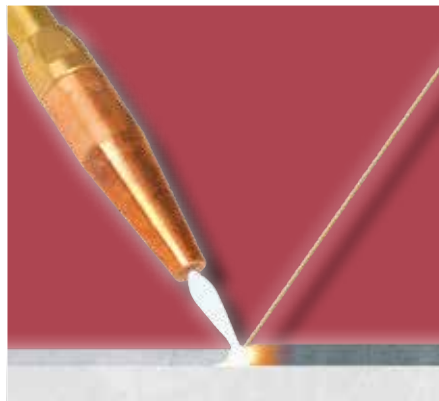

Gasschmelz-Schweiß- oder -Trennverfahren nach DIN ISO 857-1  
Bezeichnung auch als Gasschweißen oder Gasschneiden

#### Verwendung

- Häufiger Einsatz im Installationsgewerbe, Rohrleitungsbau etc.
- Schweißverfahren ideal für Rohrstuhl und Feinbleche
- Trennverfahren bis ca. 300 mm Materialstärke

#### Schweiß- bzw. Trenngas

Acetylen-Sauerstoffgemisch, Flammtemperatur ca. 3.100 °C.

#### Schweißzusatzwerkstoff

Schweißstäbe, für das Grundmaterial geeignet oder diesem entsprechend.

#### Funktion Schweißverfahren

Für das Schweißen werden der Schweißfugengröße angemessene Schweißeinsätze verwendet. Die Schweißfuge wird bis zum Schmelzfluss erwärmt. Für das Füllen der Schweißfuge und zur Herstellung einer Schweißraupe wird ein Schweißdraht manuell zugeführt. Die Schweißstelle ist durch die Gasflamme ausreichend vor Oxidation geschützt.

#### Funktion Trennverfahren

Für das Trennen wird ein Schneideinsatz verwendet. Die vom Schneidsauerstoffstrahl abgegebene Wärme ermöglicht eine örtliche Aufschmelzung und Oxidation des Werkstoffs. Schlacke wird durch den Schneidstrahl ausgetrieben.

#### Vorteile

- Problemloser Einsatz auf Baustellen
- Hohe Schweißnahtfestigkeit
- Materialanwärmung, z.B. für Biegen

### Plasmaschneiden



Plasma-Schneidverfahren mit trockener Druckluft oder Stickstoff

#### Verwendung

- Ideal für Stahl- und Maschinenbau, Installationsbetriebe, Behälterbau etc.
- Für Stahl, Stahlguss, Edelstahl, Aluminium, Kupfer, etc.

#### Plasma- bzw. Trenngas

Trockene, gefilterte Druckluft oder Stickstoff.

#### Funktion

Der am Plasma-Schneidgerät eingestellte Schneidstrom fließt über eine nicht abschmelzende Elektrode zum Werkstück und bildet einen Lichtbogen. Mittels einer Plasmadüse wird trockene Druckluft oder Stickstoff zugeführt. In der Düse entsteht ein eingeschnürtes, elektrisch leitfähiges (ionisiertes) Gas-Plasma, das den Lichtbogen als scharfen, hochenergetischen Schneidstrahl in das Werkstück einträgt, um dieses örtlich aufzuschmelzen und zu durchstechen. Schmelze und Schlacke werden durch den Schneidstrahl ausgetrieben.

#### Wirtschaftlichkeit

Hohe Wirtschaftlichkeit durch optimale Schnittgeschwindigkeit. Entscheidend ist wie schnell und sauber man mit einer Plasma-Schneidanlage arbeiten kann um z.B. bei Lohnschneidarbeiten eine optimale Produktivität zu erreichen.

#### Vorteile

- Sehr wirtschaftlich
- Problemloses Handling
- Verwendung von Druckluft oder Stickstoff
- Hohe Energiedichte
- Hohe Schnittgeschwindigkeit
- Sauberes, fast gratfreies Schnittbild



## MIG/MAG-Schweißverfahren

### Das MIG/MAG-Verfahren

Metall-Lichtbogenschweißen mit in Schutzgasatmosphäre abschmelzender Drahtelektrode.

### MIG/MAG-Schweißgeräte

- MIG/MAG-Schweißgeräte bestehen aus einer Schweißstromquelle mit Netzstromtransformator und einem nachgeschalteten Gleichrichter,
- einer Schweißstromdrossel,
- einem Drahtvorschubmotor und
- einer elektronischen Steuerung.

Sie sind mit einem Schlauchpaket für Stahldraht, mit einem Massekabel und mit einem Druckminderer für das Schutzgas ausgestattet.

Für die Verarbeitung von Aluminiumdraht bzw. bei einzelnen Modellen für Bronzedraht ist ein Schlauchpaket mit einer speziellen Schlauchpaketseele erforderlich.

Für die Verarbeitung von Edelstahldraht wird die Verwendung eigener Schlauchpakete empfohlen, um eine Kontamination mit Oxiden und damit eine spätere Korrosion der Schweißnähte zu vermeiden. Geeignete Schlauchpakete stehen als Sonderzubehör zur Verfügung.

### MIG/MAG-SYNERGY

Moderne MIG/MAG-Schweißgeräte, wie alle ELMAG® P3S, M3S, CPTX-I, ETP-, SYNSTAR & WELBEE-Modelle, sind mit einer digitalen Prozessorsteuerung und Synergieprogrammen ausgestattet. Diese ermöglichen eine zeitsparende Einstellung von Verfahrensparametern und definieren die optimale Drahtvorschubgeschwindigkeit aufgrund von synergetischen Kennlinien. Ein wichtiger Beitrag für gutes Schweißen, höchste Produktivität und Produktqualität.

### Aktionsradius MIG/MAG-Schweißgeräte

MIG/MAG-Schweißgeräte sind mit stabilen Rädern ausgestattet und daher leicht zu transportieren.

Der Aktionsradius ab Schweißgerät entspricht der Länge des Schlauchpakets. Die meisten ELMAG® MIG/MAG-Schweißgeräte sind mit einem Schlauchpaket ausgestattet.

Schlauchpaketlänge 3 bzw. 4 m, ideal für den Einsatz in einer Schweißbox oder an Fertigungslinien.

Der Aktionsradius von CPTX-I-, SYNSTAR & WELBEE-Modellen kann mit einem Zwischen-Schlauchpaket auf max. 20 m erweitert werden - ideal für den Einsatz im Stahl- und Behälterbau und auf Baustellen.

### Isolationsklasse H gem. IEC 974-1

Alle der in ELMAG® Lichtbogenschweißgeräten verwendeten Wicklungs-Isolierwerkstoffe entsprechen der Isolationsklasse H.

Für die Isolationsklasse H werden

anorganische Isolierwerkstoffe verwendet, die mit reinen Silikonen getränkt sind. Der Temperaturgrenzwert ist mit 180 °C festgelegt. Das Schweißgerät wird spätestens bei Erreichen dieses Temperaturwerts durch den Thermo-Überlastschutz ausgeschaltet.

### Schutzart IP

ELMAG® Lichtbogenschweißgeräte entsprechen der Schutzart IP 21, einzelne Geräte IP 23.

Bedeutung der IP-Kennzahlen	
Zahl	Schutzart
1	Schutz gegen senkrecht fallendes Tropfwasser
2	Schutz gegen Berührung mit den Fingern und Schutz gegen Fremdkörper ab Ø 12 mm
3	Schutz gegen fallendes Sprühwasser bis 60° gegen die Senkrechte

### Stromart, Polung und Anschlüsse

Netzspannung je nach Modell 230 V Wechselstrom oder 400 V Drehstrom. Von einigen generellen Ausnahmen abgesehen, wird für das MIG/MAG-Schweißen Gleichstrom verwendet. Der Schweißbrenner wird am Pluspol der Stromquelle, das Massekabel am Minuspol angeschlossen.

ELMAG® MIG/MAG-Schweißgeräte sind mit BINZEL-Zentralanschlüssen für das Schlauchpaket und Anschlussbuchsen für das Massekabel ausgestattet und eindeutig gekennzeichnet, um eine Verwechslung der Anschlüsse auszuschließen.

### Schweißstromkreis und Massekontakt

Für elektrische Schweißverfahren ist ein geschlossener Schweißstromkreis erforderlich. Dazu wird eine Masseklemme am Werkstück befestigt.

Die Masseklemme sollte in der Nähe der Schweißstelle angebracht werden, um einen guten Stromfluss sicherzustellen.

Die Schweißstelle und die Massekontaktstelle müssen sauber bzw. metallisch blank sein. Werkstück daher vor dem Schweißen reinigen, Lack o.ä. entfernen.

Passende Massekabel gehören mit zum Lieferumfang jedes ELMAG® MIG/MAG-Schweißgeräts.

ELMAG® MIG/MAG Schweißgeräte mit höherer Schweißleistung sind mit bis zu drei Anschlussbuchsen für unterschiedliche Schweißstromdrosselung ausgestattet.

P3S-, M3S-, ETP-, CPTX-I-, SYNSTAR & WELBEE-Modelle verfügen über eine stufenlos einstellbare elektronische Drosselung.

### Schutzgas

Das beim Schweißen entstehende Schweißbad muss durch ein Schutzgas vor Luftzutritt geschützt werden.

Die Schutzgasmenge wird am Durchflussmengenmesser des Druckreglers eingestellt.

### MIG/MAG-Schutzgasmenge

Einstellung der Schutzgasmenge am Durchflussmengenmesser:

Schweißdrahtdurchmesser x 10 = Durchflussmenge in Liter pro Minute

*Beispiel:*

Drahtdurchmesser 1,0 mm x 10 = Durchflussmenge 10 l/min

Das Schutzgas wird aus der Gasflasche durch das Schlauchpaket in den Schweißbrenner geleitet, tritt an der Gashülse aus und umströmt die Drahtelektrode und das Schweißbad.

ELMAG® bietet optional als STAHL-SET die Gasflasche gefüllt mit Mischgas 10 oder 20lt. und den gewünschten Schweißdraht zum Stahlschweißen in verschiedenen Drahtdurchmessern 0,8/1,0/1,2mm sowie Rollengrößen 5 oder 15 kg an.

Anderer Schutzgasarten und Schweißdrähte, z.B. für MIG-Schweißen und MIG-Hartlöten stehen als Sonderzubehör zur Verfügung.

### Gasvorströmzeit PRE-GAS

Mit der Gasvorströmzeit wird eine Vorlaufzeit des Gasflusses eingestellt.

Das Schutzgas fließt bereits vor dem Zünden des Lichtbogens, um an der Schweißstelle eine Schutzgasatmosphäre zu erzeugen. Ideal bei langen Schlauchpaketen, denn durch eine Erhöhung der Gasvorströmzeit wird vor dem Schweißen Restluft ausgeleitet.

Alle ELMAG® M3S-, CPTX-I-, SYNSTAR & WELBEE-Modelle sind mit dieser Funktion ausgestattet.

Bei anderen Modellen kann die Restluft durch Betätigen eines Schutzgas-Prüftasters ausgeblasen werden.

### Gasnachströmzeit POST-GAS

Mit der Gasnachströmzeit wird eine Nachlaufzeit des Gasflusses eingestellt.

Das Schutzgas fließt auch nach dem Erlöschen des Lichtbogens, um an der Schweißstelle die Schutzgasatmosphäre zu erhalten, bis die Schweißnaht erstarrt ist. Nützlicher Nebeneffekt ist eine rasche Abkühlung des Gasbrenners.

Alle ELMAG® M3S-, CPTX-I, ETP-, SYNSTAR & WELBEE-Modelle sind mit dieser Funktion ausgestattet.

## MIG/MAG - Das können Sie auch

### Fülldrahtschweißen - NO GAS

Für das Fülldrahtschweißen ist in der Regel kein Schutzgas erforderlich. Fülldrähte sind mit einem aufschmelzenden Metallpulver gefüllt, dessen Schutzwirkung eine Anwendung auch bei Wind und Wetter ermöglicht. Fülldrähte sind für unlegierte Baustähle, Kesselstähle, Rohrstähle etc. zugelassen. Die Verarbeitung von Fülldraht ist mit den ELMAG® MIG/MAG-Modellen P3S-, M3S-, EMS 1820, ETP 220 & 225, CPTX-I sowie bei WELBEE-Modellen möglich. Ideal für Outdoor-Schweißarbeiten ohne Schutzgasflasche.

### MIG/MAG-SchweißstromEinstellung

Für ein optimales Schweißergebnis müssen an MIG/MAG-Schweißgeräten der Schweißstrom und die Drahtvorschubgeschwindigkeit je nach Schweißaufgabe eingestellt werden. Für die Ermittlung optimaler Schweißparameter kann eine Probenschweißung erforderlich sein. Der Schweißstrom wird am Leistungsschalter des Schweißgeräts eingestellt. Die Drahtvorschubgeschwindigkeit bzw. die Lichtbogenlänge wird am Drahtvorschubregler eingestellt. Bei idealer Vorschubgeschwindigkeit bzw. Lichtbogenlänge tritt ein weicher, gleichmäßiger Schweißsound auf - der Lichtbogen "summt" harmonisch und die Anzahl der Schweißspritzer ist gering, weil das Abschmelzen der Drahtelektrode gleichmäßig am Schweißbad erfolgt.

### Vorschubgeschwindigkeit zu hoch

Bei zu kurzem Lichtbogen tritt ein ungleichmäßiger Schweißsound auf. Der Schweißdraht sticht in das Schweißbad, ohne zuvor richtig abzuschmelzen. Viele Schweißspritzer und eine ungleichmäßige Schweißnaht sind die Folge.  
**Lösung:**  
Vorschubgeschwindigkeit reduzieren oder Schweißstrom am Leistungsschalter erhöhen, um ein früheres Abschmelzen zu erreichen.

### Vorschubgeschwindigkeit zu gering

Ein zu langer Lichtbogen ist an einem ruhigen, dumpfen Summton erkennbar. Der Schweißdraht schmilzt über dem Schweißbad, zischende Geräusche, ein unruhig flackernder Lichtbogen und eine ungleichmäßige Schweißnaht sind die Folge.  
**Lösung:**  
Vorschubgeschwindigkeit erhöhen oder Schweißstrom reduzieren, um ein späteres Abschmelzen zu erreichen.

### UP/DOWN Fernregelfunktion

Mit einem UP/DOWN-Schlauchpaket kann der Schweißstrom während des Schweißens direkt am Brennergriff verändert werden. Sehr praktisch bei sich häufig ändernden Schweißpositionen.

### Zünden des Lichtbogens

Der Schweißvorgang wird durch Betätigen des Brennerschalters am Handgriff des Schweißbrenners gestartet. In der Drahtdüse des Schweißbrenners wird in den Schweißdraht Strom eingeleitet. Die Schweißdrahtspitze wird zur Drahtelektrode mit hoher Stromdichte. Beim - möglichst kurzen - direkten Kontakt der Drahtspitze mit der Oberfläche der Schweißstelle entsteht ein Kurzschluss. Material beginnt zu verdampfen, der Lichtbogen zündet und der Schweißstrom fließt über die Masseklemme ab. Zwischen Drahtspitze und der Schweißstelle brennt nun ein elektrischer Lichtbogen, durch dessen thermische Wirkung - Lichtbogentemperatur ca. 4.000 °C - die Drahtspitze ab- und die Schweißstelle aufgeschmolzen wird.

### Automatischer Drahtvorschub

Nach dem Starten des Schweißvorgangs wird der Schweißdraht mittels eines Drahtvorschubmotors von einer Drahtspule abgewickelt und durch das Schlauchpaket dem Schweißbrenner zugeführt. Der Drahtvorschubmotor ist mit Drahtvorschubrollen oder -ringen mit Trapeznut für Stahl-Schweißdraht ausgestattet. Für unterschiedliche Drahtstärken und für Aluminium-Schweißdraht bzw. bei einzelnen Modellen für Fülldraht ist eine Umrüstung auf Spezial-Vorschubrollen bzw. -ringe erforderlich.

### Drahrückbrandautomatik BURN BACK

Diese Funktion wird auch als Drahtfreibrandautomatik bezeichnet. Es handelt sich um eine automatische Einstellung der Schweißdrahtlänge, die nach einem Schweißvorgang aus dem Schweißbrenner ragen soll. Alle ELMAG® MIG/MAG-Schweißgeräte sind mit dieser Funktion ausgestattet.

### MIG-Hartlöten

MIG-Hartlöten ist eine moderne Verbindungstechnik für verzinkte, phosphatierte und aluminierete Feinbleche, das auch für unbeschichtete Feinbleche aus Stahl und Edelstahl angewendet werden kann. MIG-Hartlöten ist mit den ELMAG®-Schweißgeräten M3S-, ETP-, SYNSTAR, & WELBEE-Modellen möglich.

### Einschaltdauer

Einschaltdauerwerte sind auf den Typenschildern der Schweißgeräte angeführt. Die Einschaltdauer ist das Verhältnis der Nutzungsdauer zur Pausenzeit bezogen auf eine Gesamtzeit von 10 Minuten.

### Die Einschaltdauer wird nach der ersten, temperaturbedingten Abschaltung gemessen.

ELMAG® geht dabei von einer auf Schweißplätzen oder Baustellen gerade im Sommer leicht erreichbaren Umgebungstemperatur von 40 °C aus - für ein objektives Bild bei Produktvergleichen sollte darauf geachtet werden, Vorsicht bei Billigprodukten.

### Beispiele:

Einschaltdauer bei 40 °C 300 A / 50 % gibt an, dass mit dem Schweißgerät bei einem Schweißstrom von 300 Ampere 50 % der Gesamtzeit von 10 Minuten geschweißt werden kann. Das heißt, 5 Minuten Schweißen mit 300 Ampere, dann ist temperaturbedingt eine Pausenzeit von 5 Minuten erforderlich. Einschaltdauer bei 40 °C 210 A / 100 % gibt an, dass mit dem Schweißgerät kontinuierlich, also 100 % der Zeit, mit einem Schweißstrom von 210 Ampere geschweißt werden kann.

**EUROMIG<sup>plus</sup> EM 174 | EM 204 | EM 254**

**ABVERKAUF**

EM 204

■ Mit Serienausstattung



**STAHL-SET  
MISCHGAS 82/18% - 20 lt.  
& DRAHT SG2 (G3 Si 1)  
15kg 0,8 od. 1,0mm**

EUROMIG <sup>plus</sup>		EM 174	EM 204	EM 254
<b>Technische Daten</b>				
Materialstärke in Stahl	mm	0,5 - 6	0,5 - 8	0,5 - 10
Schweißstrom-Einstellbereich	A	35 - 120	90 - 165	15 - 200
Schweißspannung-Einstellbereich	V	15,8 - 20,0	18,5 - 22,3	14,8 - 24
Schweißstrom-Schaltstufen	Anz.	6	10	10
Stahl-/Edelstahl-Drahtdurchmesser	mm	0,6 - 0,8	0,6 - 1	0,6 - 1,2
Aluminium-Drahtdurchmesser	mm	-	1,0 - 1,2	1,0 - 1,2
Einschaltdauer bei 40 °C	% / A	100 / 47	100 / 47	100 / 100
Einschaltdauer bei max. Schweißstrom	% / A	10 / 120	10 / 165	20 / 200
Schweißdraht-Rollendurchmesser	mm	200 / 300	200 / 300	200 / 300
Schweißdraht-Rollengewicht	kg	5 / 15	5 / 15	5 / 15
Masseanschlusszapfen / Querschnitt	Ø / mm <sup>2</sup>	9 / 16	9 / 25	9 / 25
Vorschub-Antrieb	Rollen	2	2	2
Aufnahmeleistung max.	A	20	17	12
Schutzart	IP	21 S	21 S	21 S
Netzspannung	V / ~	230 / ~1	400 / ~3	400 / ~3
Netzfrequenz	Hz	50 - 60	50 - 60	50 - 60
Netzabsicherung träge	AT	16	16	16
Anschlusstecker	Type	CEE 16 A	CEE 16 A	CEE 16 A
Breite	mm	440	440	440
Tiefe	mm	750	750	750
Höhe	mm	640	640	640
Gewicht	kg	60	70	75
<b>EUROMIG<sup>plus</sup> Serienausstattung</b>				
Original BINZEL-Schlauchpaket MB EVO 15 / 3 m		•	•	-
Original BINZEL-Schlauchpaket MB EVO 25 / 3 m		-	-	•
Massekabel 3m mit Schweißkabel-Stecker / Masseklemme		•	•	•
Druckregler mit 2 Manometer Ø 50 mm		•	•	•
Vorschubrollen Drahtdurchmesser 0,6 / 0,8 mm		•	-	•
Vorschubrollen Drahtdurchmesser 0,8 / 1,0 mm		-	•	-
Vorschubrollen Drahtdurchmesser 1,0 / 1,2 mm		-	-	•
Drahtspulenadapter 5 kg / 200 mm		•	•	•
Drahtspulenadapter 15 kg / 300 mm		•	•	•
Trennspray für Schweißdüsen		•	•	•
Übergangskabel 400 V CEE 16 A auf 230 V Schuko		•	-	-
Bedienungsanleitung / CE		•	•	•
<b>Bestelldaten</b>				
EUROMIG <sup>plus</sup> - Bestellnummer		<b>54015</b>	<b>54016</b>	<b>54017</b>
UVP in € exkl. MwSt.		<b>1.165,00</b>	<b>1.650,00</b>	<b>2.010,00</b>
<b>Sonderzubehör</b>				
Mischgas 82% Ar / 18% CO <sub>2</sub> , 20 lt. gefüllt		•	•	•
Stahl-Schweißdraht SG2 (G3 Si 1) 0,8 mm / 15 kg		•	•	-
Stahl-Schweißdraht SG2 (G3 Si 1) 1,0 mm / 15 kg		-	-	•
<b>Bestelldaten</b>				
STAHL-SET-Mischgas 20 lt. inkl. Draht 15 kg - Bestellnummer		<b>00285</b>	<b>00285</b>	<b>00286</b>
UVP in € exkl. MwSt.		<b>449,00</b>	<b>449,00</b>	<b>449,00</b>



EM 254

### Einsatzbeispiele

#### EM 174/204:

- KFZ-Betriebe
- Fassadenbau
- Spenglereien
- Lehrwerkstätten
- Hobbywerkstätten

#### EM 254:

- Maschinenbau
- Stahlbau
- Schlossereien
- Landwirtschaft

### Materialien

- Stahl
- CrNi
- Alu (ausgen. EM 174)

### EUROMIG<sup>plus</sup> - Übersicht

1. Ergonomisches Bedienfeld, schräge Anordnung für gute Übersicht
2. Schweißstrom-Leistungsschalter
3. Drahtvorschubregler stufenlos
4. Punktschweißautomatik stufenlos für einfache Reproduzierbarkeit von Schweißpunkten
5. Ab EM 204 Intervallschweißautomatik stufenlos
6. Ab EM 204 Betriebsartenschalter:  
2-Takt-Schweißmodus für Heftschweißarbeiten,  
4-Takt-Schweißmodus für lange Schweißstrecken  
Punktschweißmodus Auswahl  
Intervallschweißmodus Auswahl  
Drahteinzug ohne Gasverbrauch
7. Temperaturkontrolllampe - alle EM mit effizientem Überlastschutz inkl. Rückstellautomatik, Thermofühler in Transformatorwicklung integriert
8. Hauptschalter mit Betriebslampe
9. Werkzeugablage mit Anti-Rutschbelag
10. Masseanschluss-Buchse Ø 9 mm, 16/25 mm<sup>2</sup>
11. Schlauchpaketanschluss EURO-Norm für BINZEL
12. EM 174: Drahtvorschubmotor mit zwei Vorschubrollen, Führungsrolle einstellbar
13. Drahtvorschub mit Zahnradantrieb ab EM 204, Führungsrolle geöffnet / geschlossen
14. Leistungsstarker Kühlventilator (EM 254 2 Stk.)



### EUROMIG<sup>plus</sup> - Das Wichtigste ist innen

1. Alle EUROMIG<sup>plus</sup>-Modelle verfügen über einen Haupttransformator mit hochwertiger Kupferwicklung, Wicklungswerkstoffe Isolationsklasse H (180°C)
2. Optimal dimensionierter Silizium-Platten-gleichrichter für höchste Schweißstromqualität



PROFI-MIG 3000<sup>plus</sup> MIG 304

**ABVERKAUF**

PM 304

■ Mit Serienausstattung

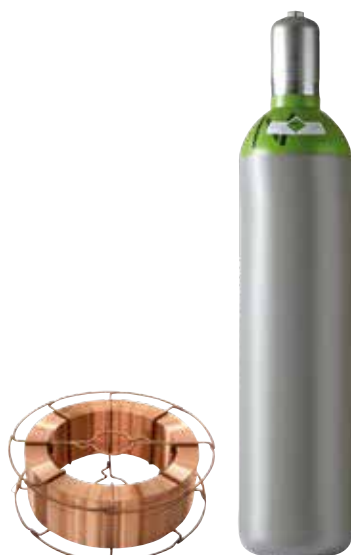

**STAHL-Set MISCHGAS**  
82/18% - 20 lt. & DRAHT  
SG2 (G3 Si 1) 15kg / 1,0mm

PROFI-MIG 3000 <sup>plus</sup>		PM 304
<b>Technische Daten</b>		
Materialstärke in Stahl	mm	0,5 - 12
Schweißstrom-Einstellbereich	A	30 - 300
Schweißspannung-Einstellbereich	V	15,5 - 29
Schweißstrom-Schaltstufen	Anz.	2 x 10
Stahl-/Edelstahl-Drahtdurchmesser	mm	0,6 - 1,2
Aluminium-Drahtdurchmesser	mm	1,0 - 1,2
Einschaltdauer bei 40 °C	% / A	100 / 165
Einschaltdauer bei max. Schweißstrom	% / A	30 / 300
Schweißdraht-Rollendurchmesser	mm	200 / 300
Schweißdraht-Rollengewicht	kg	5 / 15
Masseanschlusszapfen / Querschnitt	Ø / mm <sup>2</sup>	13 / 50
Vorschub-Antrieb	Rollen	4
Thermisch gesteuerte Lüfter	Anzahl	2
Aufnahmeleistung max.	A	20,2
Schutzart	IP	21 S
Netzspannung	V / ~	400 / ~3
Netzfrequenz	Hz	50 - 60
Netzabsicherung träge	AT	16
Anschlussstecker	Type	CEE 16 A
Breite	mm	540
Tiefe	mm	850
Höhe	mm	780
Gewicht	kg	95
<b>PROFI-MIG 3000<sup>plus</sup> Serienausstattung</b>		
Original BINZEL-Schlauchpaket MB EVO 25 / 4 m		•
Massekabel 3m mit Schweißkabel-Stecker / Masseklemme		•
Druckregler mit 2 Manometer Ø 60 mm		•
Vorschubrollen Drahtdurchmesser 0,6 / 0,8 mm		•
Vorschubrollen Drahtdurchmesser 1,0 / 1,2 mm		•
Drahtspulenadapter 5 kg / 200 mm		•
Drahtspulenadapter 15 kg / 300 mm		•
Trennspray für Schweißdüsen		•
Bedienungsanleitung / CE		•
<b>Bestelldaten</b>		
PROFI-MIG 3000 <sup>plus</sup> - Bestellnummer		<b>54008</b>
UVP in € exkl. MwSt.		<b>*2.580,00</b>
<b>Sonderzubehör</b>		
Mischgas 82% Ar / 18% CO2, 20 lt. gefüllt		•
Stahl-Schweißdraht SG2 (G3 Si 1) 1,0 mm / 15 kg		•
<b>Bestelldaten</b>		
STAHL-SET-Mischgas 20 lt. inkl. Draht 15 kg - Bestellnummer		<b>00286</b>
UVP in € exkl. MwSt.		<b>449,00</b>

## Einsatzbeispiele

- Maschinenbau
- Stahlbau
- Schlossereien
- Schmieden
- Landwirtschaft

## Materialien

- Stahl
- CrNi
- Alu

Textil-Abdeckhaube  
optional erhältlich!  
Best. Nr. 55257  
€ 144,00



## PM 304

- Mit Serienausstattung

## PROFI-MIG 3000<sup>plus</sup> - Übersicht

1. Ergonomisches Bedienfeld, schräge Anordnung
2. Betriebsartenschalter:  
2-Takt-Schweißmodus für Heftschweißarbeiten,  
4-Takt-Schweißmodus für lange Schweißstrecken  
Punktschweißmodus Auswahl  
Intervallschweißmodus Auswahl  
Drahteinzug ohne Gasverbrauch
3. Grobstufenschalter 1-2
4. Stufenschalter 1-10
5. Drahtvorschubregler stufenlos
6. Punktschweißautomatik stufenlos
7. Intervallschweißautomatik stufenlos
8. Hauptschalter mit Betriebslampe
9. Temperaturkontrolllampe - Überlastschutz inkl. Rückstellautomatik,  
Thermofühler in Transformatorwicklung integriert
10. Werkzeugablage mit Anti-Rutschbelag
11. Masse Fein/Grob Buchse Ø 13 mm, 35/50 mm<sup>2</sup> zur Drosselung
12. Schlauchpaketanschluss EURO-Norm für BINZEL
13. Hochleistungstransformator mit erstklassiger, hinterlüfteter  
Kupferwicklung, Wicklungswerkstoffe Isolationsklasse H (180°C)
14. Optimal dimensionierter Silizium-Plattengleichrichter  
für höchste Schweißstromqualität
15. Drahtvorschub-Zahnradantrieb, vier Rollen
16. Leistungsstarke Kühlventilatoren, thermisch gesteuert



## ELMAG® START UP Service

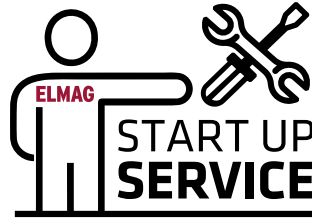

Bei MIG/MAG/MMA/WIG Schweißgeräten, Plasma-Schneidanlagen & Induktionsheizgeräten wird je nach Gerätetyp/Ausführung folgende Arbeiten durchgeführt:

- Zusammenbau der Anlage
- Zwischenschlauchpaket Montage
- Montage Netzstecker und Gasschlauch sowie Fahrgestell
- Anschlussvorbereitung für Gas bzw. Druckluft
- Steuerleitungsstecker Montage am Schlauchpaket
- Einbau und Freischaltung der Wasserkühleinheit bei modularen Anlagen
- Befüllung mit Kühlflüssigkeit bei flüssiggekühlten Anlagen
- Kurzer Probelauf bzw. Probeschweißung





## MIG/MAG-Tipps - Einstellrichtwerte

Stahl Stumpfnähte								Cr-Ni-Stahl 1.4541 Stumpfnähte								Aluminium Stumpfnähte								Stahl Kehlnähte								Cr-Ni-Stahl 1.4541 Kehlnähte																																																																																																																																																																																																																																																																																																																																																																																																																																																																																	
- Schweißdraht G3Si1/G4Si1 - MAG-Mischgas								- Schweißdraht CrNi - MAG-Mischgas								- Schweißdraht Alu - MIG-Schutzgas Argon								- Schweißdraht G3Si1/G4Si1 - MAG-Mischgas								- Schweißdraht CrNi - MAG-Mischgas																																																																																																																																																																																																																																																																																																																																																																																																																																																																																	
Materialstärke	Nahtform	Materialabstand	Schweißposition	Schweißdraht-Ø	Stromstärke	Drahtvorschub	Schweißlagen	Materialstärke	Nahtform	Materialabstand	Schweißposition	Schweißdraht-Ø	Stromstärke	Drahtvorschub	Schweißlagen	Materialstärke	Nahtform	Schweißposition	Schweißdraht-Ø	Stromstärke	Drahtvorschub	Schweißlagen	Nahtdicke a	Schweißposition	Schweißdraht-Ø	Stromstärke	Drahtvorschub	Schweißlagen	Nahtdicke a	Schweißposition	Schweißdraht-Ø	Stromstärke	Drahtvorschub	Schweißlagen																																																																																																																																																																																																																																																																																																																																																																																																																																																																															
mm	I/V	mm	P	mm	A	m/min	Anz.	mm	I/V	mm	P	mm	A	m/min	Anz.	mm	I/V	P	mm	A	m/min	Anz.	mm	P	mm	A	m/min	Anz.	mm	P	mm	A	m/min	Anz.																																																																																																																																																																																																																																																																																																																																																																																																																																																																															
1	I	0	PA	0,8	70	3,8	1	1	I	0	PG	0,8	70	4,0	1	2	I	PA	0,8	110	5,0	1	1	PA	0,8	65	3,8	1	2	PB	0,8	100	6,5	1	2	I	0	PA	1,0	125	4,3	1	2	I	1,5	PA	1,0	100	3,5	1	4	I	PA	1,2	170	3,1	1	1	PB	0,8	65	3,8	1	2	I	1,5	PG	0,8	130	7,1	1	2	I	2,0	PG	1,0	105	4,0	1	6	Y	PA	1,6	170	6,0	1	1	PG	0,8	65	3,8	1	2	I	2,0	PG	0,8	130	7,1	1	4	I	2,5	PA	1,0	115	4,3	1	8	Y	PA	1,6	220	6,8	2	2	PA	0,8	130	7,3	1	3	PG	1,0	195	8,8	1	4	I	2,5	PG	1,0	160	5,4	1	6	V	2,0	PA	1,0	95	3,4	1	10	Y	PA	1,6	200	6,2	1	2	PB	0,8	130	7,3	1	4	PB	1,0	220	10,4	1	6	V	2,0	PA	1,0	125	4,3	1	8	V	2,0	PA	1,0	200	10,0	2	2	PG	0,8	100	7,1	1	5	PB	1,2	250	8,0	1	6	V	2,0	PA	1,0	205	8,4	2	8	V	2,0	PA	1,0	110	4,4	1	10	Y	PA	1,6	170	6,0	2	2	PG	1,0	210	9,0	1	6	V	2,0	PG	1,0	130	4,7	1	8	V	2,0	PA	1,0	200	10,0	2	12	Y	PA	1,2	240	13,7	1	3	PB	1,0	215	10,6	1	8	V	2,0	PG	1,0	170	5,4	2	8	V	2,0	PA	1,0	200	10,0	3	12	Y	PA	1,2	220	12,2	2	4	PA	1,0	220	10,7	1	8	V	2,0	PA	1,2	135	3,1	1	12	V	2,0	PA	1,2	110	3,0	1	4	PB	1,2	250	10,7	1	8	V	2,0	PA	1,2	270	8,1	2	12	V	2,0	PA	1,2	250	8,0	3	4	PA	1,0	220	10,7	1	8	V	2,0	PA	1,2	270	8,1	3	12	V	2,0	PA	1,2	250	8,0	4	8	V	2,0	PF	1,0	100	3,7	1	8	V	2,0	PF	1,0	100	3,7	2	5	PB	1,2	300	9,5	1	8	V	2,0	PA	1,2	270	8,1	3	8	V	2,0	PA	1,2	270	8,1	3	6	PF	1,0	115	4,7	1	8	V	2,0	PA	1,2	270	8,1	3	8	V	2,0	PA	1,2	270	8,1	3	8	PB	1,2	300	9,5	3	8	V	2,0	PA	1,2	270	8,1	3	10	V	2,5	PA	1,2	135	3,2	1	10	V	2,5	PA	1,2	290	9,0	2	8	PF	1,0	130	4,8	2	10	V	2,5	PA	1,2	290	9,0	3	10	V	2,5	PA	1,2	290	9,0	3	10	V	2,5	PF	1,0	120	4,5	1	10	V	2,5	PF	1,0	120	4,5	2	10	V	2,5	PA	1,2	290	9,0	3	10	V	2,5	PA	1,2	290	9,0	3	10	V	2,5	PF	1,0	120	4,5	1	10	V	2,5	PF	1,0	120	4,5	2

G = Gegenlage

**I-Nahtform**

**V-Nahtform**

Schweißpositionen nach  
EN 287 und ISO 6974

Unverbindliche Richtwerte aus Fachbuchreihe Schweißtechnik, DVS-Verlag

## MIG/MAG-Betriebsarten

### 2-Takt-Schweißen

Ideal für kurzes Heftschweißen.  
Schweißstart: Betätigen und Festhalten der Schweißbrennertaste.  
Schweißende: Loslassen der Schweißbrennertaste.

### 4-Takt-Schweißen

Ideal für lange Schweißstrecken.  
Schweißstart: Betätigen und Loslassen der Schweißbrennertaste.  
Schweißende: Kurzes Betätigen der Schweißbrennertaste.  
Das 2-Takt- und 4-Takt-Schweißen ist mit allen EUROMIG<sup>plus</sup> ab Modell 204, PROFI-MIG-, P3S-, M3S-, CPTX-I-, ETP- & WELBEE-Modellen möglich.

### Intervallschweißen

Ideal für wiederholte, kurze Schweißnähte und für dünne Bleche.  
Dabei wird mit dem Punktschweißzeitregler

die Schweißdauer und mit dem Intervallzeitregler eine anschließende Schweißpause eingestellt.  
Nach Betätigen des Brennertasters wird der Schweißvorgang gestartet. Nach Ablauf der Schweißzeit folgt eine Schweißpause. Anschließend Schweißzeit, Pausenzeit usw. Der Vorgang endet durch Loslassen des Brennertasters.  
Bei Einstellung einer kurzen Schweißdauer und einer langen Schweißpause ist auch für die Verarbeitung sehr dünner Bleche eine optimale Abkühlphase erzielbar.  
Das Intervallschweißen ist mit allen EUROMIG<sup>plus</sup> ab Modell 204, PROFI-MIG- & ETP-Modellen möglich.

### Punktschweißen

Zusammenheften von zwei übereinanderliegenden Blechen mit Schweißpunkten.  
Alle EUROMIG<sup>plus</sup>-, PROFI-MIG-, P3S-,

M3S-, CPTX-I-, ETP- & WELBEE-Modelle sind mit einer Punktschweißautomatik zur Einstellung einer gleichmäßigen Schweißzeit ausgestattet.

Je nach Materialstärke ist eine Anpassung der Schweißleistungsstufe und der Vorschubgeschwindigkeit erforderlich. Für das Punktschweißen wird die



Verwendung einer Punkt-Gashülse empfohlen, die eine optimale Distanz

zur Schweißstelle, das gerade Ansetzen des Schweißbrenners und eine einwandfreie Schutzgasführung sicherstellt.  
Nach Ansetzen der Gashülse und Betätigen des Brennerschalters wird der Schweißvorgang gestartet. Das automatische Ende der Schweißstromabgabe erfolgt nach Ablauf der Punktschweißzeit.

## Schweißbrennerführung

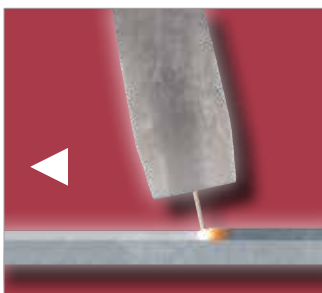

### Schleppend / ziehend Schweißen

- Vorziehen des Schweißbrenners
- Auch mit Fülldraht und bei Fallnähten (Position PG)
- Einbrandtiefe größer
- Nahtbreite kleiner
- Nahtoberraupe höher
- Bindefehlertoleranz kleiner

### Schweißbrenner-Pendelbewegung

- Breites Pendeln vermeiden, um ein Vorlaufen des Schweißguts und damit Bindefehler zu vermeiden
- Ausnahme Steignähte (Schweißposition PF)
- Pendelform: nach vorne offenes Dreieck

### Stehend / schiebend Schweißen

- Vorschieben des Schweißbrenners
- Vor allem mit normalem MIG/MAG-Schweißdraht
- Einbrandtiefe kleiner
- Nahtbreite größer
- Nahtoberraupe flacher
- Bindefehlertoleranz größer

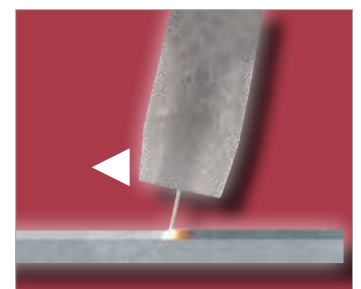

## CPTX-I INDUSTRIE-Geräte mit Inverter-Technologie

CPTX-I INDUSTRIE-Geräte bieten höchste Schweißleistung bei 100% Einschaltdauer im MIG/MAG- (bis max. 500 Ampere) und DC STICK/MMA/E-Hand-Bereich (bis max. 400 Ampere), sind im flexiblen Dauerbetrieb hoch belastbar und verfügen über eine ausreichende Bandbreite an Kennlinien zur Verarbeitung von Fein- bis Grobblechen im Stahl-, Edelstahl- bzw. Chrom-Nickel-Bereich.

### Synergieprogramme für perfektes Schweißen

Neben Standardprogrammen wie 2-Takt-, 4-Takt-, 4-Takt- mit Start- & Endkraterstrom, 4-Takt- mit Endkraterstrom-Wiederholung und Punktschweiß-Funktion stehen dem Schutzgasschweißer bewährte Synergieprogramme zur Verfügung, die den Einstellvorgang beschleunigen und den Drahtvorschub optimieren.

Die CPTX erfüllen höchste Ansprüche an die Wiederholbarkeit von Schweißverfahren und ermöglichen eine eindeutige Definition von Schweißparametern zur Einbeziehung in ein Qualitätssicherungssystem.

Softwareseitig bietet die Serienerweiterung neben Massivdraht- auch Fülldraht-Programme sowie die Möglichkeit bis zu 30 individuelle Jobs zu speichern.

Die Maschinen orientieren sich primär an der Energie einsparenden EU-Richtlinie 2009/125/EC und den entsprechenden „Ökodesign-Anforderungen für Schweißgeräte“.



CPTX-I 400 2W



### Flexibler Freiraum für Schutzgasschweißer

Die Vorschub- und Steuereinheit der CPTX-I-Modelle ist drehbar ausgeführt, für eine Positionierung am Schweißstisch einfach demontierbar und mit einem Zwischen-Schlauchpaket 2 m ausgestattet. Mit einem zusätzlich erhältlichen Zwischen-Schlauchpaket sind Reichweiten bis 20 m erzielbar. Besonders ideal ist die zusätzliche Ausstattung mit einem Radsatz für weite Schweißstrecken im Stahlbau, an Montagelinien sowie auf Baustellen.



## CPTX-I 400 2W & 500 2W - Wassergekühlt

TOUCH ME



CPTX-I 400 2W

MIG/MAG/MMA-ANLAGEN

### 1. Digitalanzeige und Indikatoren:

- Schweißstrom A
- Drahtvorschub m/min
- Zeitwert sec

### 2. Digitalanzeige und Indikatoren:

- Schweißspannung V
- Korrekturwertanzeige +/-
- JOB Nr.

### 3. Parametereinstellung bzw.

Displayumschaltung: A, m/min

### 4. Parametereinstellung bzw.

Displayumschaltung: V, +/-

### 5. Displayumschaltung (FUNCTION):

- IS (Startstrom),
- IE (Endkraterstrom) bzw. Funktionsmenü-Taster
- F1-19 Auswahl interner Funktionen bzw. Fein- einstellungen wie zB.:
  - F1 Antihafzeit,
  - F2 Antihafspannung,
  - F3 Drahtvorschub Softstart,
  - F6 Stromanstiegszeit,
  - F7 Stromabsenkzeit,
  - F10 Abschalten der Lüfter-Stromsparfunktion (Lüfternachlauf ~ 10 min, ON=Lüfter Dauerlauf),
  - F11 JOB Memory,
  - F12 Soft Arc-Modus (CO<sup>2</sup> SOLID),

F13 Konstante Einbrandregelung,  
F15 Einschalten Startstrom  
INITIAL-Zustand (nur im 4-Takt- oder 4-Takt- Repeat-Modus),

F16 Gas-Vorströmzeit,  
F17 Gas-Nachströmzeit,  
F18 Stromsparzeit bzw. Pumpennachlaufzeit (20-60 min),  
F19 Abschalten der Pumpen-Stromsparfunktion (ON=Pumpen Dauerlauf)

### 6. Schutzgas-Prüftaster (GAS CHECK)

### 7. Drahtführungstaster (INCHING)

### 8. Schweißverfahren-Indikatoren:

- CO<sup>2</sup> (100% CO<sup>2</sup>)
- MAG (80% Ar/20% CO<sup>2</sup>)
- MIG (98% Ar/2% O<sup>2</sup>)
- DC STICK (MMA/E-Hand)

### 9. Material-Indikatoren:

- Stahl Massivdraht (MILD STEEL SOLID)
- Stahl Fülldraht (MILD STEEL FLUX CORED)
- Edelstahl Massivdraht (STAINLESS SOLID)
- Edelstahl Fülldraht (STAINLESS CORED)

### 10. Kraterfüllfunktionen:

- Kraterfüller/Aus (2-Takt)
- Kraterfüller mit Start- & Endkraterstrom (4-Takt) (Startstrom nur wenn aktiviert = F15)
- Kraterfüller mit Endkraterstrom Wiederholung (4-Takt Repeat) (Startstrom nur wenn aktiviert = F15)

- Heftfunktion/Punktschweißfunktion

### 11. Drahtstärke-Indikatoren:

- 0,8 mm (nur CPTX-I 400 2W)
- 1,0 mm
- 1,2 mm
- 1,6 mm (nur CPTX-I 500 2W)

### 12. Libo Regelung (ARC CONTROL):

- LIBO-Lichtbogenregelung hart -100/+100 weich „Harter“ LIBO für niedrigen Strom & für längere Stromzu- & Rückführungen sowie Brennerleitungen

- „Weicher“ Lichtbogen für hohen Strom

### 13. Synergy/Manueller Betrieb (SYN./INDIV.):

- Wenn Led SYNERG. aktiv - wird die Schweißspannung (V) automatisch dem eingestellten Schweißstrom (A, m/min.) angepasst
- Wenn Led SYNERG. inaktiv- kann die Schweißspannung (V) individuell & unabhängig zum Schweißstrom (A, m/min.) angepasst werden

### 14. ENTER:

- Führt die administrativen Funktionen wie Tastensperre, Passwort & Zuweisung von Schweißparametern zu Speicherplätzen aus. Das Drücken von mehr als 3 Sekunden aktiviert die Tastensperre angepasst werden

### 15. Speichern von bis zu 30 JOB's (SAVE)

### 16. Laden von JOB's (LOAD)

### CPTX-I 400 2W CPTX-I 500 2W

Fernregelmöglichkeit direkt am Vorschubgerät für Schweißstrom (A) oder JOB's (1-10) bzw. Schweißspannung oder Spannungskorrektur sowie Drahtenzug



### Vorschubeinheit

Alle CPTX-I-Modelle:

- Kräftiger Drahtvorschubmotor
- Vorschubmechanik aus ALU
- Vier Antriebsrollen
- Zwei austauschbare Vorschubrollen für unterschiedliche Drahtstärken



TECH-INFO

### Schlauchpaket mit Flüssigkühlung

Optimale Kühlung des Schweißbrenners auch bei höchster Schweißleistung und Einschaltdauer bietet ein Schlauchpaket mit Flüssigkühlung. Ideal für den Einsatz in der Serienproduktion.

### CPTX-I 400 2W CPTX-I 500 2W

Anschlüsse für Schlauchpaket mit Flüssigkühlung  
Kühlmittel tank  
im Schweißgerät



## CPTX-I INDUSTRIE-Geräte mit Inverter-Technologie

### Einsatzbeispiele

- Maschinenbau
- Anlagenbau
- Behälterbau
- Stahlbau
- Schlossereien
- Schmieden
- Landwirtschaft

### Materialien

- Stahl
- CrNi
- Alu (bedingt)

CPTX-I 400 2W



CPTX-I 500 2W



### Zwischenschlauchpakete

Die Reichweite bzw. der Aktionsradius der CPTX-I-Modelle ist mittels Zwischenschlauchpaket erweiterbar. Ideal für große Schweißbaugruppen im Stahlbau und auf Baustellen.



Modell	Zwischenschlauchpakete	Bestellnummer	UVP in € exkl. MwSt.
CPTX-I 400 2W	Zwischenschlauchpaket 2 m	54089	*416,00
	Zwischenschlauchpaket 5 m	54090	*591,00
CPTX-I 500 2W	Zwischenschlauchpaket 10 m	54091	*840,00
	Zwischenschlauchpaket 15 m	54092	*1.085,00



Radsatz zu  
Vorschubeinheit

Modell	Radsatz	Bestellnummer	UVP in € exkl. MwSt.
CPTX-I 400 2W	Radsatz zu Vorschubeinheit	54070	*197,00

Modell	Drahtvorschubrollen (Bedarf 2 Stk./Gerät)	Für Werkstoff	Bestellnummer	UVP in € exkl. MwSt.
CPTX-I 400 2W	Vorschubr. 0,8/1,0 mm	Fe/CrNi	54743	*89,00
	Vorschubr. 1,0/1,2 mm	Fe/CrNi	54744	*89,00
CPTX-I 500 2W	Vorschubr. 1,2/1,6 mm	Fe/CrNi	54745	*89,00
	Vorschubr. 1,0/1,2 mm	Alu	54746	*96,50
	Vorschubr. 1,2/1,6 mm	Alu	54747	*96,50

CPTX-I MIG/MAG, MMA MULTIFUNKTIONSSCHWEISSINVERTER STUFENLOS			
Technische Daten		CPTX-I 400 2W	CPTX-I 500 2W
Materialstärke	mm	1,0 - 30	1,0 - 40
Schweißstrom-Einstellbereich MIG/MAG	A	30 - 400	30 - 500
Schweißspannung-Einstellbereich	V	12 - 38	12 - 45
Stahl-/Edelstahldraht-Ø	mm	0,8 - 1,2	1,0 - 1,6
Aludraht-Ø	mm	1,0 - 1,2	1,0 - 1,6
Fülldraht-Ø	mm	1,2	1,2 - 1,6
Einschaltd. bei max. Schweißstrom MIG/MAG	% / A	100 / 400	100 / 500
Schweißstrom-Einstellbereich MMA	A	30 - 300	30 - 400
Einschaltd. bei max. Schweißstrom MMA	% / A	60 / 300	60 / 400
Schweißdraht-Rollendurchmesser	mm	200 / 300	200 / 300
Schweißdraht-Rollengewicht	kg	5 / 15	5 / 15
Masseanschluss / Querschnitt	Ø / mm <sup>2</sup>	13 / 95	13 / 95
Vorschub-Antrieb	Rollen	4	4
Aufnahmeleistung max.	A	25,5	36,2
Netzabsicherung träge	AT	32	63
Wirkungsgrad	>	85 %	85 %
Leistungsaufnahme im Leerlauf	W	26	26
Schutzart	IP	23 S	23 S
Netzspannung (50-60 Hz)	V / ~	400 / ~3	400 / ~3
Anschlussstecker	Type	CEE 32 A	CEE 63 A
Abmessungen (LxBxH)	cm	112 x 72 x 152	112 x 72 x 152
Gewicht	kg	120	122
CPTX-I Serienausstattung			
CPTX-I 400 2W, 500 2W		•	•
Zwischen-Schlauchpaket 2 m		•	•
Masseklemme mit 4 m Massekabel 95 mm <sup>2</sup> und Schweißkabel-Stecker Ø 13 mm, 50/70/95 mm <sup>2</sup>		•	•
Druckregler mit Flaschendruckmanometer und Durchflussmengenmesser		•	•
Vorschubrolle Ø 30 mm für Schweißdraht Ø 1,0 und 1,2 mm		•	•
Drahtpulendapter 15 kg, Ø 300 mm		•	•
Kühlflüssigkeit für Brennerkühlung, 5 Liter		•	•
Betriebsanleitung / CE		•	•
Bestelldaten			
CPTX-I - Bestellnummer		54080	54081
UVP in € exkl. MwSt.		*5.840,00	*7.755,00

Sonderzubehör	Schlauchpaket	Für Werkstoff	Bestellnummer	UVP in € exkl. MwSt.
CPTX-I 400 2W CPTX-I 500 2W	MBC 501W/3 m, DØ 1,2mm	Fe	15750	205,00
	MBC 501W/4 m, DØ 1,2mm	Fe	15753	226,00
	MBC 501W/5 m, DØ 1,2mm	Fe	15755	258,00
	MBC 501W/3 m, DØ 1,0-1,2mm	CrNi/Al	15752	242,00
	MBC 501W/4 m, DØ 1,0-1,2mm	CrNi	15754	262,00



## WELBEE INVERTER SYNERGY

WELBEE WELDing Best Electronic Engine:

Die neueste Generation an digitalen Schweißgeräten erfüllt höchste Qualitätsansprüche und ermöglicht den Eintritt in eine neue Dimension des Schweißens.

Schweißregelung LSI **Welbee** realisiert eine signifikante Verbesserung der Schweißergebnisse in Verbindung mit fortschrittlichsten „IT“-Funktionalitäten.



20  
NANSEKUNDEN

Der von OTC DAIHEN Japan entwickelte, einzigartige „Welbee“ Schweißgeräte-Chip basiert auf zukunftsweisender Nanotechnologie.

Welbee ermöglicht eine Hochqualitätsschweißung mit Hilfe der präzisen Regelung des Strom-/Spannungsverlaufs über ultraschnelle Regelkreise.

Das Aufsichtspersonal hat die Möglichkeit den Schweißvorgang zu überwachen und Daten zur Qualitätssicherung über den integrierten USB-Anschluss abzurufen.

Hervorragende Lichtbogenstabilität, optimierter digitaler Lichtbogenstart, Reduktion der Schweißspritzer um bis zu 80%, exzellentes Nahtaussehen & flache Nahtoberflächen, hohe Schweißgeschwindigkeit, große Spaltüberbrückung, Puls, Wave(Doppel)-Puls, Synergy-Kennlinien, das Speichern & Laden von 100 individuellen Jobs uvm. zeichnen diese Serie aus!



EN  
60974-1  
60974-10



MIG / MAG / MMA / TIG



**WB-P400**  
inkl. WF-03 Drahtvorschubgerät  
mit Digitalanzeige & erweiterten  
Funktionseinstellungen



**WB-P400**  
inkl. WF-02 Drahtvorschubgerät  
mit Potis zum Einstellen von  
Schweißstrom (A), Schweißspannung  
(V), JOB (Nr.)



## WELBEE INVERTER SYNERGY

### Optimierter digitaler Lichtbogenstart durch Modellierung des Drahtendes

- Der digitale Turbo-Start erhöht die Zündsicherheit beim Schweißen von Edelstählen.
- Die neuartige End-Puls-Funktion modelliert das freie Drahtende nach der Schweißung
- Deutliche Reduzierung der Fehlerstellen im Startbereich



### Herausragende Verbesserung der Lichtbogenstabilität

- Hervorragend gleichmäßiges Nahtaussehen über den gesamten Anwendungsbereich

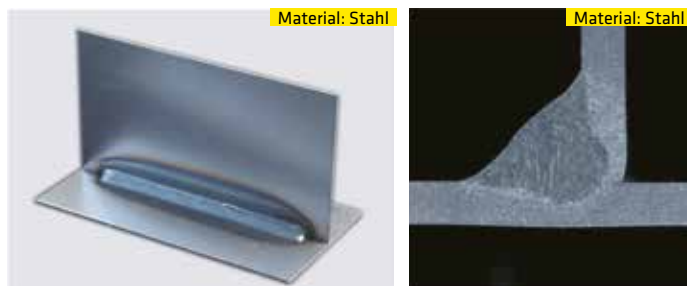

- Schweißstrom: 130 A
- Schweißspannung: 16,5 V
- Schutzgas: 80% Ar/20% Co<sup>2</sup>
- Blechdicke: 1,6 mm

### Auch bei sich ändernden „Stickout“ oder während einer Pendeloperation bleibt der Lichtbogen stabil

- Erzeugung einer flachen Nahtoberfläche



- Schweißstrom: 300 A
- Schweißspannung: 30 V
- Schweißdraht: 1,2 mm Fülldraht
- Blechdicke: 1,6 mm
- Pendelfrequenz: 2,5 Hz
- Amplitude: 1,5 mm

### Zuwachs der Schweißgeschwindigkeit durch den neuen, integrierten Hochgeschwindigkeitsmodus

- Durch die minimierte Spannungsfuktuation im Hochgeschwindigkeitsmodus werden Fehler in der Schweißnaht vermieden
- Durch die einfache Anpassung der Schweißnahtbreite kann ein größeres Toleranzfeld abgedeckt werden

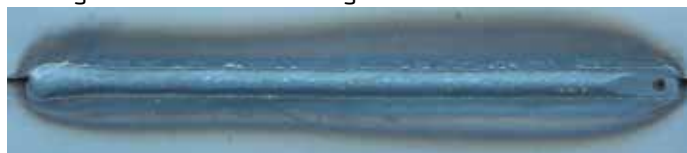

- Schweißstrom: 250 A
- Schweißspannung: 25 V
- Schweißgeschwindigkeit: 100 cm/min
- Schweißdraht: 1,2 mm

### Exzellentes Nahtaussehen und flache Schweißnaht

- Das Schmelzbad wird durch das zyklische erzwingen eines Kurzschlusses besser kontrolliert und ermöglicht so eine flache und gleichmäßige Schweißnaht
- Auch bei Hochgeschwindigkeitsschweißungen werden Bindefehler und Nahtunebenheiten minimiert

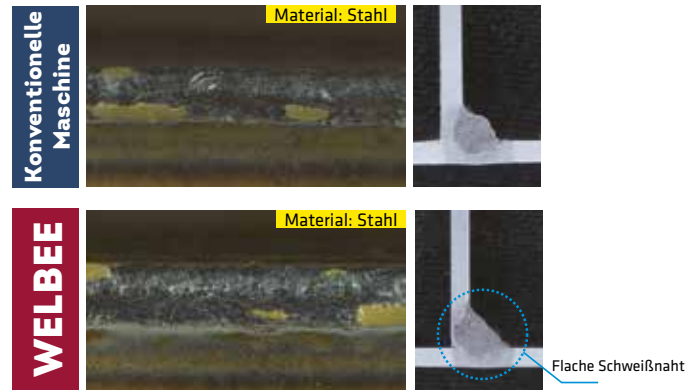

- Schweißstrom: 135 A
- Schweißspannung: 18 V
- Schweißgeschwindigkeit: 70 cm/min.
- Schutzgas: CO<sup>2</sup>
- Schweißdraht: 1,2 mm
- Blechdicke: 1,6 mm

### Erhöhung der Schweißgeschwindigkeit selbst bei größeren Toleranzen

- Durch ein größeres Toleranzfeld des unteren Spannungslimits wird die Spritzerneigung reduziert - auch bei Hochgeschwindigkeitsschweißungen
- Flache Schweißnaht mit optimalem Temperaturverlauf und hoher Einbrandtiefe



- Schweißstrom: 220 A
- Schweißgeschwindigkeit: 100 cm/min
- Schutzgas: CO<sup>2</sup>
- Schweißdraht: 1,2 mm
- Blechdicke: 1,6 mm
- Luftspalt: 1,6 mm

### Was ist Impulsschweißtechnik?

- Beim Impulsschweißen werden zwei Ströme abwechselnd generiert (Pulsstrom, Grundstrom)
- In der Pulsstromphase wird der abzulösende Tropfen geformt und danach durch den „Pinch-Effekt“ kontrolliert abgelöst

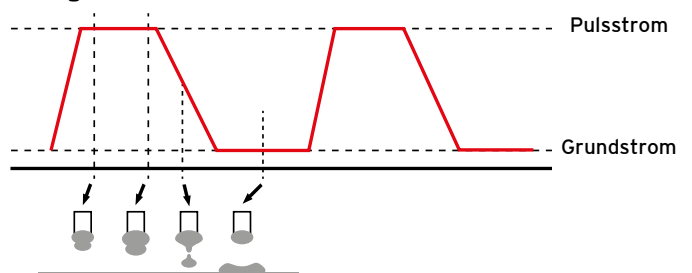

## WELBEE WB-P400

### Wie funktioniert Wave(Doppel)-Puls-Schweißen?

- „Wave Pulse“ moduliert den Schweißstrom und Fördergeschwindigkeit in Intervallen und regelt so die Schmelze



#### Vorteile der „Wave Puls“ Funktion:

1. Reduzierung von Poren
2. Größere Spaltüberbrückbarkeit
3. WIG ähnliches Nahtbild

#### Schweißstromregelung

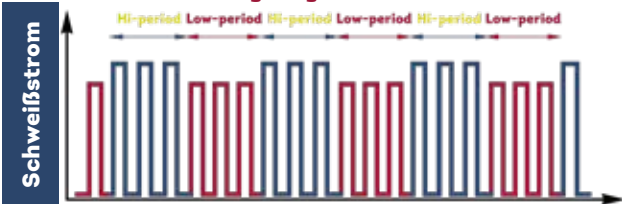

#### Die Schweißstromregelung moduliert den Lichtbogen

#### Fördergeschwindigkeitsregelung

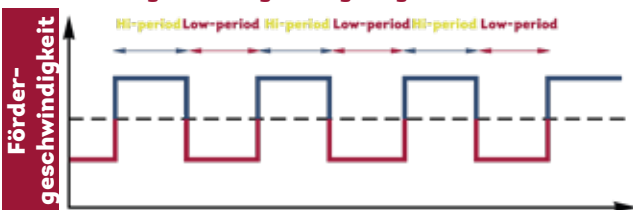

#### Drahtförderregelung moduliert den Lichtbogen

### Hochgeschwindigkeitsschweißungen an dünnen Edelstahlblechen

- Beim Hochgeschwindigkeitsschweißen von dünnen Edelstahlblechen kann durch die von OTC entwickelte Pulsstromregelung ein einzigartiges Nahtaussehen erzielt werden
- Selbst bei der Verwendung von hochviskosen Edelstahl-drähten kann ein sicherer Tropfenübergang realisiert werden



Material: Edelstahl

- Schweißstrom: 145 A
- Schweißspannung: 23 V
- Blechdicke: 2,0 mm
- Schweißdraht: 1,2 mm
- Schweißgeschwindigkeit: 100 cm/min.

### DAIHEN's neu entwickelte Impuls-Schweißstromregelung ermöglicht Hochqualitätsschweißungen

- Die Welbee Inverter-Serie bietet für jedes zu schweißende Material die ideale Regelung
- Minimales Spritzeraufkommen über den gesamten Arbeitsbereich
- Auch bei galvanisierten Oberflächen lassen sich exzellente Ergebnisse erzielen
- Bei Hochgeschwindigkeitsschweißungen ist eine erhöhte Abschmelzleistung unter Beibehaltung der gewünschten Nahtbreite realisierbar



Material: verzinkter Stahl

### Verbesserte Schweißqualität bei galvanisierten Stählen

- Auch bei erhöhtem Auftreten von Zinkoxid während des Schweißens sorgt der neuentwickelte intelligente Filter für ein stabiles Schweißergebnis

Konventionelle Maschine



Material: verzinkter Stahl

WELBEE



Material: verzinkter Stahl

- Schweißstrom: 230 A
- Schweißspannung: 23,5 V
- Schutzgas: 80% Ar + 20% Co<sup>2</sup>
- Grundmaterial: Stahl 45 g/m<sup>2</sup>, 2,3mm

- Schweißgeschwindigkeit: 100 cm/min.
- Schweißdraht: 1,2 mm
- Schweißnaht: Überlappnaht

- Auch bei galvanisierten Stählen die zur Porenbildung neigen, kann die Anzahl der Poren durch die Verwendung der Wave-Pulse-Funktion erheblich reduziert werden

#### Nahtaussehen

#### Makroschliff

OHNE WAVE-PULSE



Material: verzinkter Stahl



MIT WAVE-PULSE



Material: verzinkter Stahl



- Schweißstrom: 200 A
- Schweißspannung: 25 V
- Galvanisiertes Blech: 9 mm

- Schweißdraht: 1,2 mm
- Schweißgeschwindigkeit: 30 cm/min.
- Pendelfrequenz: 3 Hz

### Einzigartiges Nahtaussehen durch die neue OTC Aluminium Schweißcharakteristik

- Das Aufkommen von staubfeinen Spritzern wird mit Hilfe der neuen OTC Pulsregelung, welche die Stromrampen dämpft, nahe zu eliminiert
- Zusätzlich kann unter Verwendung der OTC Wave-Puls-Funktion ein dem WIG-Schweißen ähnliches Nahtaussehen erzeugt werden



Material: Aluminium

- Schweißstrom: 280 A
- Schweißspannung: 21 V
- Blechdicke: 1,5 mm
- Schweißdraht: 1,2 mm
- Schweißgeschw.: 160 cm/min.



Material: Aluminium

- Schweißstrom: 120 A
- Schweißspannung: 16 V
- Blechdicke: 3,0 mm
- Schweißdraht: 1,2 mm
- Schweißgeschw.: 50 cm/min.
- Pendelfrequenz: 2,5 Hz



WELBEE INVERTER SYNERGY

TOUCH ME



- 1 Digitalanzeige und Indikatoren:**
  - Schweißstrom A
  - Drahtvorschub m/min
  - Zeitwert sec
  - Frequenz/Hz
- 2 Digitalanzeige und Indikatoren:**
  - Spannung V
  - Zeitwerte sec
  - Korrekturwertanzeige +/-
  - Korrekturwertanzeige %
  - JOB Nr.
- 3 Parametereinstellung**
- 4 Displayumschaltung Strom (A, m/min.)**
- 5 Displayumschaltung Spannung (V, +/-)**
- 6 Displayumschaltung**  
**Einstellungs-Indikatoren (DISPLAY CHANGE)**
  - Gasvorströmzeit (PRE FLOW)
  - Startparameter (INITIAL CONDITION)
  - Hauptparameter (MAIN CONDITION)
  - Kraterfüllparameter (CRATER FILL COND.)
  - Gasnachströmzeit (POST FLOW)
- 7 Interne Funktionstaste (F):**
  - F1-F69 Auswahl internen Funktionen wie zB.: F6 Stromanstiegszeit, F7 Stromabsenkzeit, F12 Kühlwasserpumpen-Nachlauf, F17+18 Drahrückbrand, F48-50 UP/DOWN Stromanpassung mittels Brenntaster Einzel- oder Doppeldruck,...
- 8 Schutzgas-Prüftaster (GAS)**
- 9 Drahteinführungstaster (WIRE INCH)**
- 10 Schweißgeschwindigkeit (TRAVEL SPEED)**
- 11 Schweißverfahren-Indikatoren:**  
**(WELDING METHOD)**
  - DC Puls
  - DC
  - DC LOW SPATTER (NUR WB-P500L)
  - DC WAVE PULSE
  - DC TIG/WIG
  - DC STICK/E-Hand
  - OPTION: Freier Speicherplatz für spezielle Anforderungen, wird bei Bedarf Werkseitig eingestellt

- 12 Gas-Indikatoren:**  
**(GAS)**
  - CO<sup>2</sup>
  - MAG (20% Co<sup>2</sup>)
  - MAG (10% Co<sup>2</sup>)
  - MIG (2% O<sup>2</sup>)
  - MIG (2,5% Co<sup>2</sup>)
  - MIG (100% Ar)
  - OPTION: Freier Speicherplatz für spezielle Anforderungen, wird bei Bedarf ab Werk eingestellt
- 13 Material-Indikatoren:**  
**(WIRE MATERIALS)**
  - Stahl - Mild Steel - G3Si1
  - Stahl Fülldraht - Mild Steel Cored - G3Si1 (Fill)
  - Edelstahl - Stainless Steel - CrNi
  - Edelstahl ferritisch - Stainless Ferrite - CrNi (Ferr)
  - Edelstahl Fülldraht - Stainless Cored - CrNi (Fill)
  - Löten CuSi - Brazing CuSi
  - Löten CuAl - Brazing CuAl
  - Aluminium/Weich - Al/Pure - Al/99
  - Aluminium/Hart - Al/Mg
  - Inconel Legierungen - Inconel
  - Titan Legierungen - Titanium
  - OPT-3 OPTION: Freier Speicherplatz für spezielle Anforderungen, wird bei Bedarf Werkseitig eingestellt
- 14 DrahtØ/Auswahlaster (mm)**  
**(WIRE DIA. mm)**
- 15 Kraterfüllfunktionen:**  
**(CRATERFILL)**
  - Kraterfüller/Aus
  - Kraterfüller/Ein (ohne Puls)
  - Kraterfüller/Ein (mit Puls)
  - Heftfunktion/Punktschweißfunktion
- 16 Heft-/Punktschweißzeit 0-10 sec.**  
**(SPOT TIME)**
- 17 Libo Regelung:**  
**(ARC CONTROL)**
  - LIBO-Lichtbogenregelung hart -10/+10 weich
  - „Harter“ LIBO für niedrigen Strom & für längere Stromzu- & -rückführungen sowie Brennerleitungen
  - „Weicher“ Lichtbogen für hohen Strom
- 18 Startparameter/Auswahlaster:**  
**(INITIAL CONDITION)**
  - Auswahl des Startstromes nur in Verbindung aktivierter Kraterfüll/Ein Funktion

- 19 Konstante Einbrandregelung:**  
**(CONSTANT PENETRATION)**
  - Hält Schweißstrom konstant auch wenn das freie Drahtende variiert. Nur bei DC, DC PULSE in Verbindung mit Stahl, Stahl Fülldraht, Edelstahl oder Edelstahl Fülldraht möglich
- 20 Wave Frequenz/Auswahlaster:**  
**(WAVE FRQ)**
  - Feineinstellung der Wave Frequenz bei Start-/Haupt- & Endkraterstrom je nach Bedarf 0,2 - 32 Hz (nur möglich bei DC WAVE PULSE Schweißen)
- 21 Brenntyp/Auswahlaster:**  
**(TORCH)**
  - Bei flüssiggekühlten Schlauchpaketen Wasserkühlung aktivieren (WATER Led leuchtet & Wasserkühlung ist aktiv)
  - Bei gasgekühlten Schlauchpaketen Wasserkühlung deaktivieren (WATER Led leuchtet nicht & Wasserkühlung ist inaktiv)
- 22 Synergy/Manueller Betrieb:**  
**(SYNERG./INDIV.)**
  - Wenn Led SYNERG aktiv - wird die Schweißspannung (V) automatisch dem eingestellten Schweißstrom (A, m/min.) angepasst & umgekehrt!
  - Wenn Led SYNERG inaktiv - kann die Schweißspannung (V) individuell & unabhängig zum Schweiß-

- strom (A, m/min.) angepasst werden
- 23 Schweißüberwachung:**  
**(WELD MONITOR)**
  - Hier können vom Aufsichtspersonal Schweißparameterkontrollfunktionen definiert werden für zB.:
    - Anzahl der Schweißpunkte
    - Drahtverbrauch
    - Gesamte Schweißzeit
    - Schweißmonitorüberwachung
- 24 Laden von Jobs (LOAD)**
- 25 Speichern von bis zu 100 Jobs (SAVE)**
- 26 ENTER:**
  - Führt die administrativen Funktionen wie Tastensperre, Passwort & Zuweisung von Schweißparametern zu Speicherplätzen aus. Das Drücken von mehr als 3 Sekunden aktiviert die Tastensperre.
- 27 Warn- bzw. Temperaturleuchte**  
**(WARNING)**
- 28 USB Anschluss**
- 29 Eingang für OTC Service**



## WELBEE WB-P400

### Hochgeschwindigkeits-Pulsmodus

- In Verbindung mit OTC's FD-Roboter-Generation kann das Leistungsspektrum der Welbee optimal genutzt werden
- Bei Hochgeschwindigkeits-Pulsschweißungen können Parametereinstellungen mit Geschwindigkeitsinformationen über das optionale Handprogrammiergerät synchronisiert werden

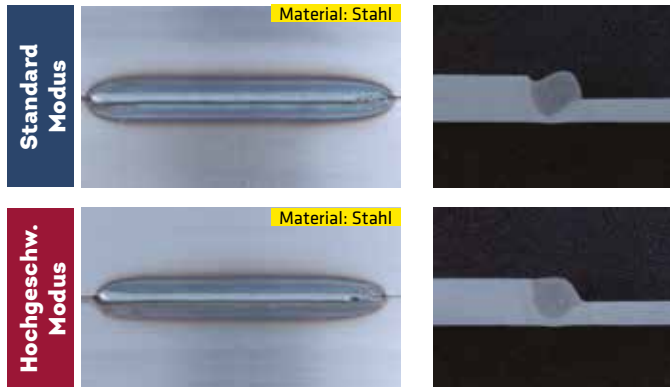

- Schweißstrom: 300 A
- Blechdicke: 3,2 mm
- Schweißgeschwindigkeit: 150 cm/min.

- Schweißspannung: 22 V
- Schweißdraht: 1,2 mm
- Drahtfördergeschw.: 11 m/min.

### Qualitätssicherung

- Das Editieren des Job-Speichers der Maschine ist über den vorhandenen USB-Anschluss einfach möglich
- Ändern von Schweißparametern
- Kopieren von Schweißparametern
- Sichern von Schweißparametern



MIG / MAG / MMA / TIG

### Einfachste Anbindung an externe Geräte über das serienmäßige Anschlussterminal

- Das Anschlussterminal befindet sich auf der Rückseite der Maschine und ist leicht zugänglich
- Die Anbindung an einen Roboter der FD-Serie erfolgt mittels des integrierten Interfaces
- Parametereinstellungen auf dem optionalen Welbee-Monitor sind einfach und übersichtlich
- Der Status der Schweißung wird auf dem optionalen Welbee-Monitor angezeigt
- Die Drahtförderrate kann angezeigt werden
- Die überwachten Parameter werden dank der kundenspezifischen Konfigurationsmöglichkeit, übersichtlich dargestellt



zu  
**98%**  
staubdicht



### Das neu entwickelte Welbee-Kühlsystem

- **HOHER STAUBSCHUTZ:** Konsequente Trennung der elektronischen Komponenten von der Umgebungsluft, führt zu einer Erhöhung der Zuverlässigkeit
- **WARTUNGSFREUNDLICH:** Die intelligente Lüftersteuerung passt sich vollautomatisch an die Belastungsintensität und die Umgebungsbedingungen der Maschine an



## WELBEE INVERTER SYNERGY

### Einsatzbeispiele

- Serienfertigung
- Maschinenbau
- Anlagenbau
- Behälterbau
- Schwerer Stahlbau
- Schlossereien
- Schmieden
- Fahrzeugbau
- Werkzeugbau
- Automation

### Materialien

- Stahl
- CrNi
- Alu
- MIG-Hartlöten (CuSi, CuAl)
- Titan
- Inconel



Verfügbare Schweißmethoden / Synergy Kennlinien							
Schweißverfahren	Gas	Draht	Schweißgeschwindigkeit				Einbrandregelung
			WB-P400 Draht Ø mm	Standard	Standard XXL <sup>1)</sup>	High-Speed	
DC	CO <sup>2</sup>	Baustahl massiv	0,8/1,0/1,2	•	•	•	aktiv
		Baustahl Fülldraht	1,2	•	•	-	aktiv
		Edelstahl Fülldraht	1,2	•	•	-	aktiv
	MAG (80%Ar/20%Co)	Baustahl massiv	0,8/1,0/1,2	•	•	•	aktiv
		Baustahl Fülldraht	1,2	•	•	-	aktiv
		Edelstahl Fülldraht	1,2	•	•	-	aktiv
	MAG (90%Ar/10%Co <sup>2</sup> )	Baustahl massiv	0,8/1,0/1,2	•	•	•	aktiv
	MIG (98%Ar/2%O <sup>2</sup> )	Edelstahl massiv	0,8/1,0/1,2	•	•	•	aktiv
		Edelstahl ferritisch	1,0/1,2	•	•	•	aktiv
	MIG (97,5%Ar/2,5%- Co <sup>2</sup> )	Edelstahl massiv	0,8/1,0/1,2	•	•	•	aktiv
		Edelstahl ferritisch	1,0/1,2	•	•	•	aktiv
	MIG (100% Argon)	Alu/Al99 (Weiches Alu)	1,2/1,6	•	•	-	-
		Alu/AlMg (Hartes Alu)	1,0/1,2/1,6	•	•	-	-
		Löten CuSi	0,8/1,0	•	•	-	-
Löten CuAl		0,8/1,0/1,2	•	•	-	-	
DC LOW SPATTER	CO <sup>2</sup>	Baustahl massiv	-	•	-	-	-
	MAG (80%Ar/20%Co)	Baustahl massiv	-	•	-	-	-
	MAG (90%Ar/10%Co <sup>2</sup> )	Baustahl massiv	-	•	-	-	-
	MIG (98%Ar/2%O <sup>2</sup> )	Edelstahl massiv	-	•	-	-	-
		Edelstahl ferritisch	-	•	-	-	-
MIG (97,5%Ar/2,5%- Co <sup>2</sup> )	Edelstahl massiv	-	•	-	-	-	
DC PULS	MAG (80%Ar/20%Co)	Baustahl massiv	0,8/1,0/1,2	•	-	•	aktiv
		Baustahl Fülldraht	1,2	•	-	•	aktiv
		Edelstahl Fülldraht	1,2	•	-	•	aktiv
	MAG (90%Ar/10%Co <sup>2</sup> )	Baustahl massiv	0,8/1,0/1,2	•	-	•	aktiv
		Edelstahl massiv	0,8/1,0/1,2	•	-	•	aktiv
	MIG (98%Ar/2%O <sup>2</sup> )	Edelstahl ferritisch	0,8/1,0/1,2	•	-	•	aktiv
		Edelstahl massiv	0,8/1,0/1,2	•	-	•	aktiv
	MIG (97,5%Ar/2,5%- Co <sup>2</sup> )	Edelstahl ferritisch	0,8/1,0/1,2	•	-	•	aktiv
		Alu/Al99 (Weiches Alu)	1,2/1,6	•	-	•	-
	MIG (100% Argon)	Alu/AlMg (Hartes Alu)	1,0/1,2/1,6	•	-	•	-
		Edelstahl massiv	1,0/1,2	•	-	•	aktiv
		Edelstahl ferritisch	1,0/1,2	•	-	•	aktiv
		Löten CuSi	0,8/1,0/1,2	•	-	•	-
		Löten CuAl	0,8/1,0/1,2	•	-	•	-
Inconel Legierungen		0,9/1,2	•	-	•	-	
Titan Legierungen	1,0/1,2	•	-	•	-		
DC WAVE PULS	MAG (80%Ar/20%Co)	Baustahl massiv	0,8/1,0/1,2	•	-	•	-
	MAG (90%Ar/10%Co <sup>2</sup> )	Baustahl massiv	0,8/1,0/1,2	•	-	•	-
	MIG (98%Ar/2%O <sup>2</sup> )	Edelstahl massiv	0,8/1,0/1,2	•	-	•	-
		Edelstahl ferritisch	0,8/1,0/1,2	•	-	•	-
	MIG (97,5%Ar/2,5%- Co <sup>2</sup> )	Edelstahl massiv	0,8/1,0/1,2	•	-	•	-
		Edelstahl ferritisch	0,8/1,0/1,2	•	-	•	-
MIG (100% Argon)	Alu/Al99 (Weiches Alu)	1,2/1,6	•	-	•	-	
	Alu/AlMg (Hartes Alu)	1,0/1,2/1,6	•	-	•	-	

1) = Standard XXL: Für überlange Stromrück-/Stromzuführleitungen & Brennerleitungen >30m



EN  
60974-1  
60974-10



**ELMAG®**  
Powered by Quality

**ABVERKAUF**



Produktvideo:



IMPULS-MULTIFUNKTIONSSCHWEISSINVERTER STUFENLOS			
Technische Daten		WB-P400	WB-P400
		WF-02 (analog)	WF-03 (digital)
Materialstärke	mm	0,8 - 30	0,8 - 30
Schweißstrom-Einstellbereich	A	30 - 400	30 - 400
Schweißspannung-Einstellbereich	V	12 - 34	12 - 34
Stahl-/Edelstahldraht-Durchmesser	mm	0,8 - 1,2	0,8 - 1,2
Aludraht-Durchmesser	mm	1,0 - 1,6	1,0 - 1,6
MIG-Löten-Durchmesser	mm	0,8 - 1,2	0,8 - 1,2
Fülldraht-Durchmesser	mm	1,2	1,2
Einschaltdauer bei 40°C	% / A	100 / 370	100 / 370
Einschaltdauer bei max. Schweißstrom	% / A	50 / 400	50 / 400
Schweißdraht-Rollendurchmesser	mm	200 / 300	200 / 300
Schweißdraht-Rollengewicht	kg	5 / 15	5 / 15
Masseanschluss / Querschnitt	Ø / mm <sup>2</sup>	13 / 70	13 / 70
Vorschub-Antrieb	Rollen	4	4
Drahtvorschubgeschwindigkeit	m/min.	22	22
Leistungsaufnahme max.	kVA	19,2	19,2
Schutzart	IP	23	23
Netzspannung	V/~	400/~3	400/~3
Netzfrequenz	Hz	50/60	50/60
Netzabsicherung träge	AT	32	32
Anschlusstecker	-	CEE 32 A	CEE 32 A
Breite	mm	620	620
Tiefe	mm	1.110	1.110
Höhe	mm	1.500	1.500
Gewicht	kg	178	178
WELBEE Serienausstattung			
WELBEE		WB-P400-Stahl-CrNi	WB-P400-Stahl-CrNi
Drahtvorschubgerät WF-02 (analog) mit Einstellmöglichkeit für Schweißstrom (A), Schweißspannung (V) & JOB (Nr.) über Potis		•	
Drahtvorschubgerät WF-03 (digital) mit Digitalanzeige & Einstellmöglichkeiten für Schweißstrom (A), Drahtvorschubgeschwindigkeit (m/min.), WAVE Frequenz (Hz), Lichtbogenregelung (ARC), Schweißspannung (V), Spannungskorrektur (+/-), Pulsweitenmodulation (+/-), JOB (Nr.), Kraterfüllfunktionen, Schutzgas-Prüftaster, Drahteinführungstaster, Save & Load Taste			•
Zwischen-Schlauchpaket 2 m		•	•
Masseklemme mit 4 m Massekabel 70 mm <sup>2</sup> und Schweißkabel-Stecker, Ø 13 mm, 35/50/70 mm <sup>2</sup>		•	•
Vorschubring Ø 40 mm für Schweißdraht Ø 0,9-1,0 und 1,2 mm f. Fe/CrNi/CuSi		•	•
Drahtspulenadapter 15 kg, Ø 300 mm		•	•
Kühlflüssigkeit für Brennerkühlung, 5 Liter		•	•
Betriebsanleitung / CE		•	•
Bestelldaten			
WELBEE - Bestellnummer		<b>14506</b>	<b>14504</b>
UVP in € exkl. MwSt.		<b>*9.950,00</b>	<b>*10.880,00</b>

MIG / MAG / MMA / TIG



WELBEE Sonderzubehör	Bestellnummer	UVP in € exkl. MwSt.
Druckregler „Argon/Co2“ mit Flowmeter	57121	234,00



Zwischenschlauchpakete	Bestellnummer	UVP in € exkl. MwSt.
zu WF-02 (analog), 2 m	14540	*546,00
zu WF-02 (analog), 5 m	14542	*756,00
zu WF-02 (analog), 10 m	14543	*1.065,00
zu WF-02 (analog), 15 m	14544	*1.355,00
zu WF-03 (digital), 2 m	14545	*541,00
zu WF-03 (digital), 5 m	14547	*777,00
zu WF-03 (digital), 10 m	14548	*1.080,00
zu WF-03 (digital), 15 m	14549	*1.385,00



Radsatz	Bestellnummer	UVP in € exkl. MwSt.
Radsatz zu Vorschubeinheit	54070	*197,00

\* = ELMAG-Spezialprogramm

## WELBEE INVERTER SYNERGY

### Schweißüberwachung / Fernbedienung / Qualitätssicherung

- Unter Verwendung optionaler Erweiterungsplatinen können große Datenmengen über den USB-Anschluss, ein Netzwerk bzw. LAN-Verbindung aufgezeichnet werden
- Die Logger-Funktion ermöglicht es, Ihnen detaillierte Informationen zur Analyse der Produktion aufzuzeichnen.
- Diese Daten können beliebig zur Qualitätssicherung, Rückverfolgbarkeit und zur Fehleranalyse verwendet werden.
- Mögliche Aufzeichnungsparameter:

- Eingestellter Schweißstrom
- Eingestellte Schweißspannung
- Tatsächlicher Schweißstrom
- Tatsächliche Schweißspannung
- Drahtfördergeschwindigkeit
- Startsignal Signal
- Signal Drahtefädeln
- WPS Innentemperatur
- Eingangsspannung
- Motorstrom
- Lüfterdrehzahl

### TABLET VARIANTE:

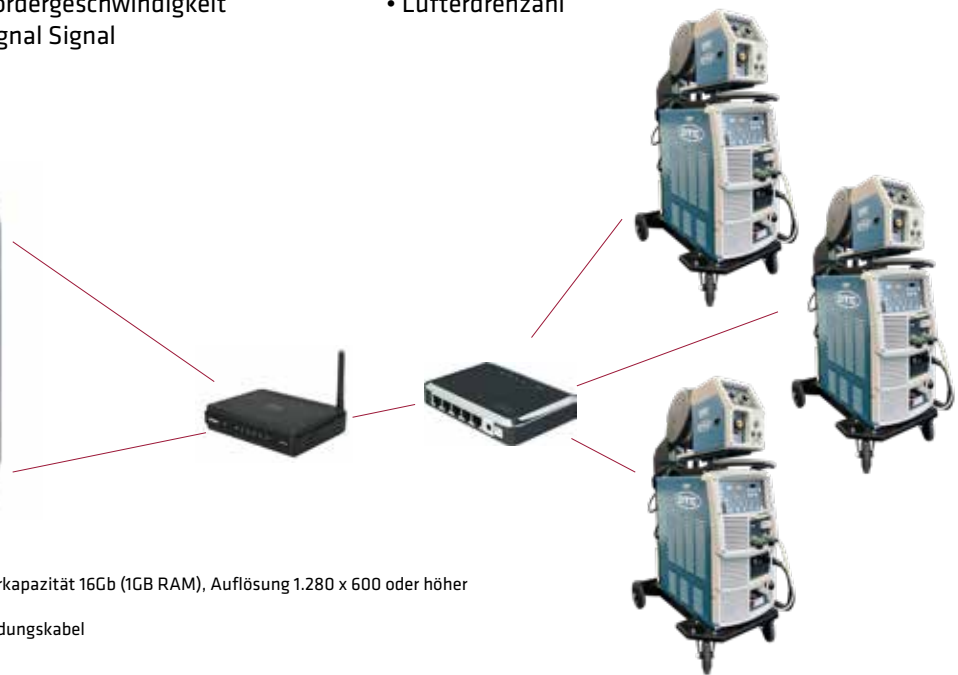

#### Systemanforderung Tablet-Variante:

- 10" Tablet oder größer, Android OS 4.0.3 oder neuer, Speicherkapazität 16Gb (1GB RAM), Auflösung 1.280 x 600 oder höher
- WLAN-Router IEEE802.11b/g
- Netzwerk-Verteiler (Switch)\* und Ethernet-Netzwerk-Verbindungskabel
- \* Im Fall der Verbindung von mehreren Schweißstromquellen

### PC VARIANTE:



#### Systemanforderung PC-Variante:

- PC mit Ethernet-Anschluss, CPU: Pentium 1GHz, OS: Windows 2000, XP, VISTA, 7, 8, 10, erforderlicher Speicher 1GB RAM oder mehr, Bildschirm: High Color, 16 bit oder mehr Auflösung 1.024 x 768 oder höher
- Netzwerk-Verteiler (Switch)\* und Ethernet-Netzwerk-Verbindungskabel
- \* Im Fall der Verbindung von mehreren Schweißstromquellen

## WB-P400

### MIG/MAG-Schlauchpakete flüssiggekühlt mit wechselbarem Brennerhals

Die Schweißbrenner der Serie „ABIMIG® WT“ überzeugen durch höhere Belastungsgrenzen als herkömmliche Brenner gleicher Baugröße, da das von ABICOR BINZEL konzipierte Kühlsystem die Verschleißteile auch bei hoher Leistungsaufnahme noch besser vor Überhitzung schützt

- Langlebige, schraubbare Gashülen mit integriertem, erneuerbarem Spritzerschutz
- Vernickelte Brennerhäuse & Gashülen sorgen für weniger Spritzeranhaftung
- Schnell wechselbare, frei positionierbare Brennerhäuse - erhöhen Arbeitskomfort und reduzieren Servicekosten
- Brennerhäuse in vielen unterschiedlichen Längen und Geometrien verfügbar - für beste Zugänglichkeit
- Bewährter ergonomischer Handgriff - gibt Halt in allen Lagen
- Flüssigkühlung sorgt für längere Lebensdauer der Verschleißteile sowie höhere Belastbarkeit



Schlauchpaket ABIMIG® WT 540  
Technische Daten nach EN 60 974-7:

Belastung:  
600 A Co<sup>2</sup>  
550 A Mischgas  
400 A Impuls  
M21 nach DIN EN 439  
Einschaltdauer: 100%  
Draht-Ø: 0,8-1,6 mm

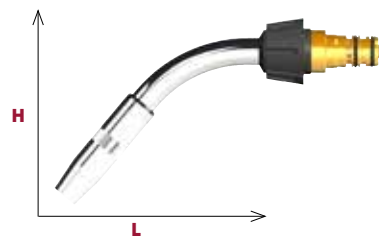

Schlauchpaket ABIMIG® WT 540	Werkstoff	Draht-Ø	Bestellnummer	UVP in € exkl. MwSt.
Schlauchpaket orig. BINZEL WT540 /3m mit wechselbarem Brennerkopf 50°/L150/H90	Stahl	0,8-1,6	54531	*624,00
Schlauchpaket orig. BINZEL WT540 /4m mit wechselbarem Brennerkopf 50°, L150	Stahl	0,8-1,6	54532	*658,00
Schlauchpaket orig. BINZEL WT540 /5m mit wechselbarem Brennerkopf 50°, L150	Stahl	0,8-1,6	54533	*699,00
Schlauchpaket orig. BINZEL WT540 /3m mit wechselbarem Brennerkopf 50°/L150/H90	Al/ES/CuSi	1,0-1,6	54530	*694,00

### WT 540 Ersatzteile

- 1 Gashülse schraubbar, konisch WT 540**  
HI = Ø 24 mm  
VI = Ø 16 mm  
L = 66 mm
- 2 Drahtdüse WT 540**  
Für Schweißdraht-Ø 0,8/1,0/1,2/1,4/1,6 mm  
L = 30 mm, A Ø 10 mm, M8
- 3 Düsenstock WT 540**  
L = 27 mm
- 4 Brennerhalsspirale WT 540**
- 5 Stahlseele (Symbolfoto)**  
für Stahl-Schweißdraht Ø 1,0 - 1,2 mm
- 6 Kohle-PTFE-Seele (Symbolfoto)**  
für Alu, Edelstahl, MIG-Lötendraht Ø 1,0 - 1,2 mm

Brennerrohr „COMBI“ komplett				Bestellnummer	UVP in € exkl. MwSt.
Typ	Geometrie	L (mm)	H (mm)		
WT 540K	50°	140	85	58310	*277,00
WT 540 (BASIC) <sup>1)</sup>	50°	150	90	58311	*277,00
WT 540L	60°	190	105	58312	*303,00
WT 540L	50°	200	90	58313	*303,00
WT 540XL	50°	360	90	58314	*608,00
WT 540XXL	50°	495	90	58315	*738,00

WT 540 Ersatzteile	Bestellnummer	UVP in € exkl. MwSt.
1 Gashülse schraubbar, konisch WT 540 <sup>1)</sup>	58300	21,00
2 Drahtdüse CuCrZr WT 540 für Schweißdraht-Ø 0,8	54444	2,75
Drahtdüse CuCrZr WT 540 für Schweißdraht-Ø 1,0	54445	2,75
Drahtdüse CuCrZr WT 540 für Schweißdraht-Ø 1,2 <sup>1)</sup>	54446	2,75
Drahtdüse CuCrZr WT 540 für Schweißdraht-Ø 1,4	54447	2,75
Drahtdüse CuCrZr WT 540 für Schweißdraht-Ø 1,6	54443	2,75
3 Düsenstock WT 540, Gewinde M11x1/M8x1, L=27 mm <sup>1)</sup>	58301	10,50
4 Brennerhalsspirale WT 540 für Schweißdraht-Ø 0,8-1,2 <sup>1)</sup>	58305	10,80
Brennerhalsspirale WT 540 für Schweißdraht-Ø 1,4-1,6	58306	13,00
Brennerhals-BPLorange-Seele WT 540 für Schweißdraht-Ø 0,8-1,2	58307	45,50
Brennerhals-BPLpetrol-Seele WT 540 für Schweißdraht-Ø 1,4-1,6	58308	45,50
5 Stahlseele 3m für Stahl-Schweißdraht 1,0-1,2 mm <sup>1)</sup>	58323	16,50
Stahlseele 4m für Stahl-Schweißdraht 1,0-1,2 mm <sup>1)</sup>	58324	21,00
Stahlseele 5m für Stahl-Schweißdraht 1,0-1,2 mm <sup>1)</sup>	58325	24,00
Stahlseele 3m für Stahl-Schweißdraht 1,6 mm	58326	16,50
Stahlseele 4m für Stahl-Schweißdraht 1,6 mm	58327	21,00
Stahlseele 5m für Stahl-Schweißdraht 1,6 mm	58328	24,00
6 PTFE-Seele 3m Alu/Edelstahl/MIG-Lötendraht Ø 1,0-1,2	58338	35,50
PTFE-Seele 4m Alu/Edelstahl/MIG-Lötendraht Ø 1,0-1,2	58339	39,50
PTFE-Seele 5m Alu/Edelstahl/MIG-Lötendraht Ø 1,0-1,2	58340	49,50

1) = In der Standard-Ausrüstung für Komplettbrenner enthalten

## P3S 1825M 2L / ECO-SET

- Portabler kleiner Multifunktions-Schweißinverter
- 3 Schweißverfahren in einem Gerät, MIG/MAG, MMA/E-Hand & LIFT-WIG (DC)
- Synergy-Betrieb im MAG Verfahren für Stahl oder Manuell-Betrieb
- 180 Ampere max. Schweißstrom
- 25% Einschaltdauer @ 180A, stufenlos regelbar 20-180A
- Mono-Phase 1~230V, konform mit ÖKO-Design Richtlinie da Energieeffizienz > 85%, inkl. thermisch gesteuertem Lüfter
- 2-Rollen Antrieb inkl. Zahnkranzverbindung zur Anpressrolle aus ALU-Druckguss
- L Gehäusegröße für Schweißdrahtrollen Ø & Gewicht: Max. 200 mm / max. 5 kg
- Inkl. 2-Takt-, 4-Takt- & Punkt-Schweißfunktion
- Im MIG/MAG Modus: Induktanz, BBT (BurnBackTime) Drahrückbrand und im MMA-Modus: Hot-Start & Arc-Force einstellbar
- Mit optionalem Zubehör und Umpolung auch schutzgasfreies Fülldraht- & LIFT-WIG (DC)-Schweißen möglich



### Einsatzbeispiele

- KFZ-Betriebe
- Reparatur-/Montagebetriebe
- Spenglereien
- Lehrwerkstätten
- Hobbywerkstätten

### Materialien

- Stahl

P3S 1825M 2L / ECO-SET			
Technische Daten		MIG/MAG	MMA & WIG
Materialstärke	mm	0,8 - 4	1,5 - 6
Schweißstrom Einstellbereich	A	20 - 180	10 - 180
Stahldraht-Ø	mm	0,6 - 1,0	-
Fülldraht-Ø	mm	0,9	-
Schweißelektroden-Ø	mm	1,6 - 4,0	
Einschaltdauer bei 40°C	% / A	100 / 90	
Einschaltdauer bei max. Schweißstrom	% / A	25 / 180	
Schweißdrahtrollen	Ø / kg	200 mm / 5 kg	
Masseanschluss / Querschnitt	Ø/mm <sup>2</sup>	13 / 25	
Vorschub-Antrieb	Rollen	2	
Aufnahmeleistung I1 max. / I1 eff.	A	28/14	33/16 & 25/12
Leerlaufspannung	V	69	
Wirkungsgrad	>	85%	
Leistungsaufnahme im Leerlauf	W	27	
Schutzart	IP	21S	
Netzspannung (50-60 Hz)	V / ~	230 / ~1	
Netzstromtoleranz	%	+10/-10	
Anschlussstecker	Type	Schuko 16 A	
Abmessungen (LxBxH)	cm	48 x 20 x 36	
Gewicht	kg	11,5	

P3S 1825M 2L / ECO-SET Serienausstattung		
Schlauchpaket MBC 15 / 3 m		•
Massekabel 3m/25mm <sup>2</sup> Stecker Ø 13 mm 35/50		•
Elektrodenhalterkabel 4m/25mm <sup>2</sup> Stecker Ø 13 mm 35/50		•
Druckregler mit 2 Manometer Ø50 mm & Quick Fit Kupplung DN5		•
Vorschubrolle Draht-Ø 0,6 / 0,8 mm		•
Vorschubrolle Draht-Ø 0,9 / 1,0 mm		•
Bestelldaten		
P3S 1825M 2L / ECO-SET - Bestellnummer		15204
UVP in € exkl. MwSt.		727,00

Zubehör	Bestellnummer	UVP in € exkl. MwSt.
1 Stahl-Set Mischgas 20 lt., Schweißdraht G3Si 1 / 0,8 mm / 5kg	00281	419,00
2 Schlauchpaket MBC 25/3m, f. Fülldrahtanwendungen	15731	91,50
3 Umrüstsatz „Quick Fit“ auf Einwegflaschen System	54138	80,00
4 Fülldraht gaslos MT-FD 2-o, Ø 200/0,9mm/4,5 kg	54156	155,00
5 WIG-Schlauchpaket SRC 26V/4m	15810	156,00
6 Stahlflasche Argon 20 lt.	54242	425,00

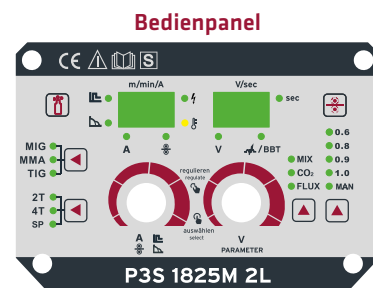



EN  
60974-1  
60974-10

**ELMAG**  
Powered by Quality

## EMS 1820 - Alleskönner für schweißfreudige Allrounder

Kleine, tragbare Multifunktions-Inverteranlage zum MIG/MAG-Schweißen von Stahl, Edelstahl (bedingt), Aluminium (bedingt) sowie schutzgasfreiem Fülldrahtschweißen und Elektrodenschweißen (für Rutil - und basische Elektroden).

- GEN POWER: Betrieb mittels Stromgenerator möglich (min. 10 kVA)
- Verwendbar mit bis zu 25m Verlängerungskabel (3 x 2,5 mm<sup>2</sup>)

### 1 Elektrodenschweißen

- Auswahl mittels Kippschalter
- Leistungseinstellung: Poti links

### MMA-Funktionen

- HOT START und ANTI STICK

### 2 MIG Manuell

- Auswahl mittels Kippschalter
- Drahtvorschubgeschwindigkeit: Poti links
- Schweißspannung: Poti rechts

### 3 MIG Auto

- Auswahl mittels Kippschalter
- Materialstärkenauswahl: Poti links
- Balance/Spannungskorrektur/Nahtüberwölbung: Poti rechts

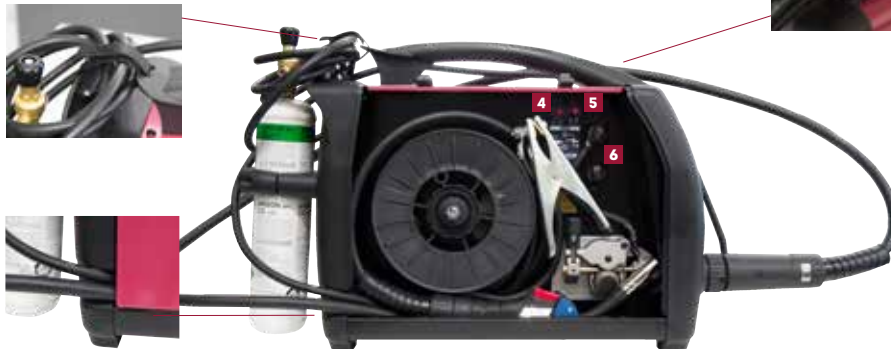

### 4 MOTOR SLOPE

- Softstart Feinsteuerung für optimalen Start des Drahtvorschubs
- Reduziert Spritzerbildung beim Schweißstart

### 5 BBT Burn Back Time / Drahrückbrand

- Drahrückbrand Feinsteuerung für optimalen Überstand des Schweißdrahtes am Gasbrenner

### 6 GAS / NO GAS

- Einfache Umstellung auf NO GAS Funktion (Fülldrahtschweißen)



Zubehör	Bestellnummer	UVP in € exkl. MwSt.
7 Stahl-Set Mischgas 20 lt., G3Si 1 / 0,8 mm / 5 kg	00281	419,00
8 Stahl-Set Einweg 1 lt., G3Si 1 / 0,8 mm / 5 kg inkl. Druckregler & Adapter für Einwegflasche	00271	151,00
9 Schlauchpaket MB EVO 25/3m, f. Fülldrahtanwendungen	59323	142,00
10 Fülldraht gaslos FD 2-o, Ø 100/0,9 mm/0,5 kg	54157	29,00
11 Fülldraht gaslos MT-FD 2-o, Ø 200/0,9mm/4,5 kg	54156	155,00
12 Transportwagen	55913	240,00

### Einsatzbeispiele

- KFZ-Betriebe
- Reparatur-/Montagebetriebe
- Spenglereien
- Lehrwerkstätten
- Hobbywerkstätten

### Materialien

- Stahl

EMS 1820		MIG/MAG	MMA
Technische Daten			
Materialstärke	mm	0,8 - 4	1,5 - 6
Schweißstrom Einstellbereich	A	20 - 180	25 - 180
Stahl-/Edelstahldraht-Ø	mm	0,6 - 0,8	-
Fülldraht-Ø	mm	0,9	-
Schweißelektroden-Ø	mm	-	1,6 - 4,0
Einschaltdauer bei 40°C	% / A	100 / 75	100 / 75
Einschaltdauer bei max. Schweißstrom	% / A	20 / 180	20 / 180
Schweißdrahtrollen-Ø	mm	200	-
Schweißdrahtrollen Gewicht	kg	5	-
Masseanschluss / Querschnitt	Ø / mm <sup>2</sup>	9 / 25	
Vorschub-Antrieb	Rollen	2	
Aufnahmeleistung I1 max. / I1 eff.	A	27/12	32/14,2
Schutzart	IP	22S	
Netzspannung	V/~	230/~1	
Netzstromtoleranz	%	+10/-10	
Anschlussstecker	Type	Schuko 16 A	
Abmessungen l x b x h	cm	48 x 22 x 38,5	
Gewicht	kg	10,5	

### EMS 1820 Standardzubehör

Schlauchpakete MB EVO 15/3 m	•
Massekabel 3m/25mm <sup>2</sup> Stecker Ø 9 mm 16/25	•
Elektrodenhalterkabel 4m/25mm <sup>2</sup> Stecker Ø 9 mm 16/25	•
Druckregler mit 2 Manometer	•
Vorschubrolle Draht-Ø 0,6 / 0,9 mm	•
Vorschubrolle Draht-Ø 0,8 / 1,0 mm	•
Bestelldaten	
EMS 1820 - Bestellnummer	55971
UVP in € exkl. MwSt.	1.075,00

## Serie M3S - MIG/MAG, MMA/E-Hand & LIFT-WIG (DC)-Schweißgeräte

Die multifunktionalen Schweißinverter der Serie M3S stellen eine erstklassige Schweißlösung dar, die das MIG/MAG-, MMA/E-Hand- und LIFT-WIG-Schweißen komfortabel kombiniert. Sie zeichnen sich durch fortschrittliche Komponenten, energieeffizienten Betrieb und hervorragende Lichtbogenstabilität aus. Der Synergy-Betrieb eignet sich perfekt für Stahl-, Edelstahl-, Aluminium- und CuSi-Werkstoffe und ermöglicht dem Anwender stets die perfekte Einstellung für jedes Schweißprojekt. Das macht die M3S-Serie vielseitig für zahlreiche Anwendungen in KFZ-Werkstätten, Gewerbe, Handwerk, Reparatur- oder Montagebetriebe und Landwirtschaft.

- Mobiler Multifunktions-Schweißinverter
- 3 Schweißverfahren in einem Gerät, MIG/MAG, MMA/E-Hand & LIFT-WIG (DC)
- Synergy-Betrieb im MIG/MAG Verfahren für Stahl-, Edelstahl-, Alu- und CuSi-Werkstoffe oder Manuell-Betrieb
- 200/250 bzw. 300/350 Ampere max. Schweißstrom, gasgekühlt (M3S 3540T 4XL/WI wassergekühlt)
- 60 bzw. 40% Einschaltdauer bei max. Schweißstrom, stufenlos regelbar
- Three-Phase 3~400V, konform mit ÖKO-Design Richtlinie da Energieeffizienz > 80%, inkl. thermisch gesteuerter Lüfter
- 4-Rollen Antrieb inkl. Zahnkranzverbindung zu Anpressrollen aus ALU-Druckguss
- XL Gehäusegröße für Schweißdrahtrollen-Ø & Gewicht: max. Ø 300 mm/ max. 15 kg
- Inkl. 2-Takt-, 4-Takt-, Sonder-4-Takt- & Punkt-Schweißfunktion
- Im MIG/MAG Modus: Induktanz, unter FN Gasvor-(PrG) & Gasnach-Strömzeit (PoG), Soft-Start (Sft), BurnBack/Drahrückbrand (bub), Up/Down Fernregelung (u-d), im Sonder-4-Takt-Modus auch noch Startstrom (SCP) und Endkraterstrom (ECP) einstellbar
- Im MMA Modus: Hot-Start (Hot) & Arc-Force (Arcf) einstellbar
- JOB Funktion: 10 Schweißprogramme speicherbar
- Mit optionalem Zubehör und Umpolung auch schutzgasfreies Fülldraht- & LIFT-WIG (DC)-Schweißen möglich

### Einsatzbeispiele

- KFZ-Betriebe
- Reparatur-/Montagebetriebe
- Spenglereien
- Metallbau
- Landwirtschaft

### Materialien

- Stahl
- CuSi
- Aluminium

### 4-Rollen Drahtvorschub für gleichmäßigen Drahttransport



### Praktisches Staufach für Zubehör



M3S 2060T 4XL

### Umfangreiche Serienausstattung

- Schlauchpaket MBC 24/4m, 36/4m bzw. 501W/4m
- Massekabel 3m
- Elektrodenhalter-Schweißkabel 4m
- Gasschlauch inkl. Quick Fit Schnellverbinder DN5/2,5m
- Druckregler mit 2 Manometer inkl. Quick Fit Kupplung DN5
- Div. Vorschubrollen für Stahl/Edelstahl/CuSi3 & Alu Schweißen





### 1. Digitalanzeige und Indikatoren:

- Schweißspannung V
- Induktanz
- JOB Nr.

### 2. Digitalanzeige und Indikatoren:

- Schweißstrom A
- Drahtvorschub m/min
- Materialstärke

### 3. Parametereinstellung bzw.

Displayumschaltung: V, Induktanz

### 4. Parametereinstellung bzw.

Displayumschaltung: A, m/min, Materialstärke

### 5. Displayumschaltung (Fn):

Im SYN oder MAN MIG/MAG-Modus:

- PrG (Pre Gas) = Gasvorströmzeit
- PoG (Post Gas) = Gasnachströmzeit
- SFt (Soft Start) = Drahtvorschub Softstart
- bub (BurnBack) = Drahtrückbrand
- SPo (Spool Gun) = Aktivierung für Spool Gun Schlauchpaket
- u-d (Up/Down) = Aktivierung für Up/Down Schlauchpaket

Im Sonder 4-Takt-Modus zusätzlich:

- SCP (Start Current Power) = Startstrom
- ECP (End Current Power) = Endkraterstrom

Im LIFT-WIG (DC) Modus:

- SLo (Slope Down) = Stromabsenkzeit
- PoG (Post Gas) = Gasnachströmzeit

Im MMA/E-Hand Modus:

- Hot (Hot Start) = Zündstromregelung
- Arc (Arc Force) = Abschmelzleistungsregelung

### 6. Speichern von bis zu 10 JOB's (SAVE)

### 7. Laden von JOB's (LOAD)

### 8. Drahtführungstaster (INCHING)

### 9. Schutzgas-Prüftaster (GAS CHECK)

### 10. Schweißverfahren-Auswahltaster:

- SYN = MIG/MAG Synergy Modus
- MAN = MIG/MAG Manueller Modus
- MMA = E-HAND Modus
- WIG = LIFT-WIG (DC) Modus

### 11. Brennerfunktions-Auswahltaster:

- 2-Takt Schweißen
- 4-Takt Schweißen
- Sonder 4-Takt Schweißen mit Start- &

Endkraterstrom

- SP (Spot Welding) Heftfunktion/ Punktschweißfunktion

### 12. Drahtstärke-Indikatoren:

- 0,6 mm (ausgen. M3S 3540T 4XL & 4XL/WI)
- 0,8 mm
- 0,9 mm
- 1,0 mm
- 1,2 mm
- 1,6 mm (nur M3S 3540T 4XL & 4XL/WI)

### 13. Material-Indikatoren:

- FluFe NoGAS = Gasloser Fülldraht (FD 2-o/E71T-GS)
- Fe = Stahl Massivdraht
- FluFe = Gasgeschützter Fülldraht (E71T-1C)
- Ss = Edelstahl Massivdraht (1.4430)
- AlMg = Aluminium Massivdraht (AlMg 5)
- CuSi = MIG-Löten (CuSi 3)
- Opt = Optionaler Programmplatz

### 14. Gas-Indikatoren:

- Ar = Argon 4.6
- Ar CO<sub>2</sub>18% = Mischgas M21C (82% Ar/18% CO<sub>2</sub>)
- Ar CO<sub>2</sub>2% = Mischgas M12C2 (98% Ar/2% CO<sub>2</sub>)
- CO<sub>2</sub> = Kohlenstoffdioxid (100% CO<sub>2</sub>)

Verfügbare Synergy Kennlinien

Material	Draht Ø	Gas	Schweißinverter			
			M3S 2060T 4XL	M3S 2560T 4XL	M3S 3040T 4XL	M3S 3540T 4XL M3S 3540T 4XL/WI
Fe Baustahl (G3Si 1/SG2/1.5125)	0,6 mm	Argon / CO2 18%	•	•	•	
Fe Baustahl (G3Si 1/SG2/1.5125)	0,8 mm	Argon / CO2 18%	•	•	•	•
Fe Baustahl (G3Si 1/SG2/1.5125)	0,9 mm	Argon / CO2 18%	•	•	•	•
Fe Baustahl (G3Si 1/SG2/1.5125)	1,0 mm	Argon / CO2 18%	•	•	•	•
Fe Baustahl (G3Si 1/SG2/1.5125)	1,2 mm	Argon / CO2 18%		•	•	•
Fe Baustahl (G3Si 1/SG2/1.5125)	1,6 mm	Argon / CO2 18%				•
Fe Baustahl (G3Si 1/SG2/1.5125)	0,6 mm	CO2 100%	•	•	•	
Fe Baustahl (G3Si 1/SG2/1.5125)	0,8 mm	CO2 100%	•	•	•	•
Fe Baustahl (G3Si 1/SG2/1.5125)	0,9 mm	CO2 100%	•	•	•	•
Fe Baustahl (G3Si 1/SG2/1.5125)	1,0 mm	CO2 100%	•	•	•	•
Fe Baustahl (G3Si 1/SG2/1.5125)	1,2 mm	CO2 100%		•	•	•
Fe Baustahl (G3Si 1/SG2/1.5125)	1,6 mm	CO2 100%				•
FluxFe Gasgeschützter Fülldraht Rutil (E71T-1C)	0,8 mm	CO2 100%	•	•	•	
FluxFe Gasgeschützter Fülldraht Rutil (E71T-1C)	0,9 mm	CO2 100%	•	•	•	•
FluxFe Gasgeschützter Fülldraht Rutil (E71T-1C)	1,0 mm	CO2 100%	•	•	•	•
FluxFe Gasgeschützter Fülldraht Rutil (E71T-1C)	1,2 mm	CO2 100%		•	•	•
FluxFe Gasgeschützter Fülldraht Rutil (E71T-1C)	1,6 mm	CO2 100%				•
Ss Edelstahl CR-Ni (308L / 1.4316)	0,8 mm	Argon / CO2 2%	•	•	•	
Ss Edelstahl CR-Ni (316L / 1.4430)	0,8 mm	Argon / CO2 2%	•	•	•	•
Ss Edelstahl CR-Ni (316L / 1.4430)	1,0 mm	Argon / CO2 2%	•	•	•	•
Ss Edelstahl CR-Ni (316L / 1.4430)	1,2 mm	Argon / CO2 2%		•	•	•
Ss Edelstahl CR-Ni (316L / 1.4430)	1,6 mm	Argon / CO2 2%				•
AlMg Aluminium (AlMg 5 / 3.3556 / ER 5356)	0,9 mm	Argon 100%	•			
AlMg Aluminium (AlMg 5 / 3.3556 / ER 5356)	1,0 mm	Argon 100%	•	•	•	•
AlMg Aluminium (AlMg 5 / 3.3556 / ER 5356)	1,2 mm	Argon 100%	•	•	•	•
AlMg Aluminium (AlMg 5 / 3.3556 / ER 5356)	1,6 mm	Argon 100%				•
CuSi MIG-Löten (CuSi3)	0,8 mm	Argon 100 %	•	•	•	
CuSi MIG-Löten (CuSi3)	0,9 mm	Argon 100 %	•			
CuSi MIG-Löten (CuSi3)	1,0 mm	Argon 100 %				•

\* = ELMAG-Spezialprogramm

Serie M3S **NEUHEIT!**

**NEUHEIT!**

**NEUHEIT!**

**NEUHEIT!**



M3S 2060T 4XL

M3S 2560T 4XL

M3S 3040T 4XL

M3S 3540T 4XL & M3S 3540T 4XL/WI

Modelle		M3S 2060T 4XL	M3S 2560T 4XL	M3S 3040T 4XL	M3S 3540T 4XL	M3S 3540T 4XL/WI
Technische Daten		„gasgekühlt“		„gasgekühlt“	„gasgekühlt“	„wassergekühlt“
Materialstärke	mm	0,6 - 8	0,6 - 10	0,6 - 12	1,0 - 14	1,0 - 14
Schweißstrom-Einstellbereich (MIG/MAG)	A	25 - 200	30 - 250	30 - 300	50 - 350	50 - 350
Schweißstrom-Einstellbereich (MMA & WIG)	A	10 - 200	10 - 250	10 - 300	10 - 350	10 - 350
StahldrahtØ	mm	0,6 - 1,0	0,6 - 1,2	0,6 - 1,2	0,8 - 1,6	0,8 - 1,6
FülldrahtØ	mm	0,8 - 1,0	0,8 - 1,2	0,8 - 1,2	0,9 - 1,6	0,9 - 1,6
EdelstahldrahtØ	mm	0,8 - 1,0	0,8 - 1,2	0,8 - 1,2	0,9 - 1,6	0,9 - 1,6
AludrahtØ	mm	0,9 - 1,2	1,0 - 1,2	1,0 - 1,2	1,0 - 1,6	1,0 - 1,6
MIG-Löten-CuSi3-Durchmesser	mm	0,8 - 0,9	0,8	0,8	1,0	1,0
Schweißelektroden-Ø	mm	1,6 - 5	1,6 - 6	1,6 - 8	1,6 - 8	1,6 - 8
Einschaltdauer bei 40 °C	% / A	100 / 155	100 / 193	100 / 199	100 / 221	100 / 221
Einschaltdauer bei max. Schweißstrom	% / A	60 / 200	60 / 250	40 / 300	40 / 350	40 / 350
Schweißdrahtrollen	Ø / kg	200 & 300 / 5 & 15	200 & 300 / 5 & 15	200 & 300 / 5 & 15	200 & 300 / 5 & 15	200 & 300 / 5 & 15
Masseanschluss / Querschnitt	Ø/mm <sup>2</sup>	13 / 25	13 / 35	13 / 50	13 / 50	13 / 50
Vorschub-Antrieb	Rollen	4	4	4	4	4
Aufnahmeleistung I1 max. / I1 eff. (MIG/MAG)	A	12,3 / ,5	13,9 / 10,8	19,1 / 12,1	21,2 / 13,4	21,2 / 13,4
Leerlaufspannung	V	65	68	68	72	72
Wirkungsgrad	>	80 %	80 %	80 %	80 %	80 %
Leistungsaufnahme im Leerlauf	W	25	25	25	25	25
Schutzart	IP	21S	21S	21S	21S	21S
Netzspannung (50-60 Hz)	V/~	400/~3	400/~3	400/~3	400/~3	400/~3
Netzstromtoleranz	%	+10/-10	+10/-10	+10/-10	+10/-10	+10/-10
Anschlussstecker	Type	CEE 16 A	CEE 16 A	CEE 16 A	CEE 32 A	CEE 32 A
Abmessungen (LxBxH)	cm	96 x 39 x 74	96 x 39 x 74	96 x 39 x 74	96 x 39 x 74	96 x 39 x 74
Gewicht	kg	45	45	45	47	60
M3S / ECO-SET Serienausstattung						
Schlauchpaket MBC 24 / 4 m		•	•	-	-	-
Schlauchpaket MBC 36 / 4 m		-	-	•	•	-
Schlauchpaket MBC 501W / 4 m		-	-	-	-	•
Massekabel 3m mit Stecker Ø 13 mm 35/50		•	•	•	•	•
Elektrodenhalterkabel 4m mit Stecker Ø 13 mm 35/50		•	•	•	•	•
Druckregler mit 2 Manometer Ø 63 mm & Quick Fit Kupplung DNS		•	•	•	•	•
Vorschubrolle V-Nut für Stahl, Edelstahl, Cusi / Draht-Ø		0,6 / 0,8 mm	0,6 / 0,8 mm	0,6 / 0,8 mm	0,8 / 1,0 mm	0,8 / 1,0 mm
Vorschubrolle V-Nut für Stahl, Edelstahl, Cusi / Draht-Ø		1,0 / 1,2 mm	1,0 / 1,2 mm	1,0 / 1,2 mm	1,2 / 1,6 mm	1,2 / 1,6 mm
Vorschubrolle U-Nut für Alu / Draht-Ø		1,0 / 1,2 mm	1,0 / 1,2 mm	1,0 / 1,2 mm	1,0 / 1,2 mm	1,0 / 1,2 mm
Bestelldaten						
Bestellnummer		15225	15228	15231	15234	15239
UVP in € exkl. MwSt.		1.375,00	1.560,00	1.835,00	2.365,00	3.115,00

Zubehör	Bestellnummer	UVP in € exkl. MwSt.
1 Stahl-Set Mischgas 20 lt., Schweißdraht G3Si 1 / 0,8 mm / 15kg	00285	449,00
Stahl-Set Mischgas 20 lt., Schweißdraht G3Si 1 / 1,0 mm / 15kg	00286	449,00
Stahl-Set Mischgas 20 lt., Schweißdraht G3Si 1 / 1,2 mm / 15kg	00287	449,00
2 WIG-Schlauchpaket SRC ONE 26/4m - Up/Down, inkl. 19-tlg. Erstausrüstungsset	15850	215,00
WIG-Schlauchpaket SRC ONE 26/8m - Up/Down, inkl. 19-tlg. Erstausrüstungsset	15851	279,00
3 Stahlflasche Argon 4.6 20 lt.	54242	425,00



**SPOOL GUN und MIG-MAG Schlauchpakete mit U/D Leistungsregelung am Handgriff auf Anfrage erhältlich!**

## ETP 220 & 225 SynPuls - Digitale Schweißinverter, Synergie- & Pulsfunktion

Flexibel einsetzbar für MIG/MAG, WIG DC und MMA. Kontinuierlicher oder gepulster Betrieb (MIG/MAG / WIG), ideal z.B. für dünnes Alu, Nirosta und Präzisionsnähte.

### MIG/MAG-Synergieprogramme und -Funktionen

- 19 optimierte MIG/MAG-Synergieprogramme, einfache Auswahl nach Materialart, Gasart und Drahtdurchmesser
- Betriebsarten normal, SYN oder PULSED 2- oder 4-Takt, Punktschweißzeit 0 - 10 s, No Gas/Fülldrahtschweißen
- MOTOR SLOPE: Soft-Start-Drahtvorschub 0 - 1,5 s
- ARC CONTROL: Lichtbogendrosselung 0 - 11 (Inductance)
- BBT: Drahrückbrand 1 - 10
- POST GAS: Gasnachströmzeit 0 - 5 s
- 4-Takt: END POWER 30 - 100 %, 0,2 - 2 s für Kraterfüllung

### WIG-Funktionen

- LIFT WIG-Zündfunktion
- Betriebsarten normal oder WIG IMPULS, 2- oder 4-Takt
- 4-Takt: PULS FREQ 20 - 250 Hz, WIG BALANCE 20 - 80 %, WIG 2-WERT, SLOPE UP/-DOWN 0 - 10/20 s, END POWER 5 - 200 A, POST GAS 0 - 5 s

### MMA-Funktionen

- HOT START+ und ANTI STICK
- Mikroprozessorsteuerung mit 3,3"-Digitaldisplay
- VRD: Energiespargerät mit geringer Leerlaufspannung
- GEN POWER: Betrieb mittels Stromgenerator möglich

### Einsatzbeispiele

- KFZ-Betriebe
- Reparatur-/Montagebetriebe
- Spenglereien
- Kundendienst
- Metall-, Wintergarten- & Fensterbau

### Materialien

- Stahl
- CrNi
- Alu
- MIG-Hartlöten



Abb. zeigt:  
**ETP 220 SynPuls Grund-Set**,  
weitere Set-Varianten siehe Tabelle



Bestelldaten	
Transportwagen f. ETP 220	<b>55913</b>
UVP in € exkl. MwSt.	<b>240,00</b>



Abb. zeigt:  
**ETP 225 SynPuls Grund-Set**,  
weitere Set-Varianten siehe Tabelle



Abb. zeigt:  
Umrüstsatz auf  
Einwegflaschen  
System montiert

Zubehör	Bestellnummer	UVP in € exkl. MwSt.
<b>1</b> Einwegflasche Mischgas Ar 86% / CO <sub>2</sub> 14%, 1 Liter	<b>54100</b>	<b>50,00</b>
<b>2</b> Einwegflasche Argon 1 Liter	<b>54102</b>	<b>50,00</b>
<b>3</b> Umrüstsatz auf Einwegflaschen System (bestehend aus Druckregler, Adapter, 20 cm Schlauch)	<b>54112</b>	<b>77,50</b>
<b>4</b> Druckregler für Einwegflaschen lose	<b>54120</b>	<b>53,50</b>
<b>5</b> Druckregler Co <sub>2</sub> /Argon/Mischgas für Einwegflaschen	<b>54108</b>	<b>86,50</b>
<b>6</b> WIG-Schlauchpaket 17/4m, f. ETP 220/225/230 SynPuls	<b>55996</b>	<b>*300,00</b>

## ETP 220 & 225 SynPuls

### ETP 220 SynPuls

- 1** Betriebsartentaster  
MIG/MAG / WIG DC / MMA
- 2** Digitalanzeige Schweißprozess
  - MIG/MAG normal / Syn / gepulst, 2-Takt / 4-Takt / Punkt / No Gas
  - WIG normal / gepulst / 2-Takt / 4-Takt
  - MMA
- 3** Schweißprozessaster
  - MIG/MAG normal / Syn / gepulst / 2-Takt / 4-Takt / Punkt / Motor Slope / BBT / Inductance / End Power / Post Gas
  - WIG 2-Takt / Slope Up/-Down / Post Gas / 4-Takt m. End Power
- 4** Programmspeicher- / Parameterauswahltaster
- 5** Schweißstromregler / Parameterregler
- 6** Auswahltaster Submenüs
- Materialart, Gasart, Drahtdurchmesser
- MIG/MAG-Syn-Programme / Inductance
- WIG Betriebsart normal / gepulst, Puls Freq, Balance, 2-Wert
- 7** Schweißparameterregler
  - MIG/MAG: Vorschubregelung
  - WIG: Slope Down, Puls freq
  - MMA: Hot Start+
- 8** MIG/MAG-Schlauchpaketanschluss
- 9** Masseanschluss-Buchse (-)
- 10** Masseanschluss Buchse (+)
- 11** Anschluss Steuerleitung
- 12** Schutzgasanschluss
- 13** Schweißdraht-Rollen-Ø 100 oder 200 mm (bei ETP 220), 200 oder 300 mm (bei ETP 225)
- 14** Vorschubmotor
- 15** Einfache Umstellung auf No Gas-Funktion (Fülldrahtschweißen)



Modelle	ETP 220 SynPuls				ETP 225 SynPuls		
	Technische Daten	MIG/MAG	WIG DC	MMA	MIG/MAG	WIG DC	MMA
Schweißstrom-Einstellbereich	A	20 - 200	5 - 200	5 - 200	20 - 200	5 - 200	5 - 200
Materialstärke	mm	0,5 - 8	0,5 - 8	1,5 - 8	0,5 - 8	0,5 - 8	1,5 - 8
Stahldraht-Durchmesser	mm	0,6 - 1,0	-	-	0,6 - 1,0	-	-
Edelstahldraht-Durchmesser	mm	0,8 - 1,0	-	-	0,8 - 1,0	-	-
Aludraht-Durchmesser	mm	0,8 - 1,2	-	-	0,8 - 1,2	-	-
MIG-Löten-CuSi3-Durchmesser	mm	0,8 - 1,0	-	-	0,8 - 1,0	-	-
Fülldraht-Durchmesser	mm	0,8 - 1,0	-	-	0,8 - 1,0	-	-
Schweißelektroden-Durchmesser	mm	-	-	1,6 - 4,0	-	-	1,6 - 4,0
Einschaltdauer bei 40°C	% / A	100 / 140	100 / 120	100 / 120	100 / 140	100 / 120	100 / 120
Einschaltdauer bei max. Schweißstrom	% / A	35 / 200	35 / 200	35 / 200	35 / 200	35 / 200	35 / 200
Schweißdraht-Rollendurchmesser	mm	100/200	-	-	200/300	-	-
Schweißdraht-Rollengewicht, max.	kg	5	-	-	15	-	-
Masseanschlusszapfen / Querschnitt	Ø/mm <sup>2</sup>	9 / 25			9 / 25		
Vorschub-Antrieb	Rollen	4			4		
Aufnahmeleistung I1 max. / I1 eff.	A	33 / 21	26,5 / 14,5	37,5 / 21,5	33 / 21	26,5 / 14,5	37,5 / 21,5
Leerlaufspannung	V	35	65	65	35	65	65
Schutzart	IP	22			22		
Netzspannung	V/~	230/~1			230/~1		
Netzfrequenz	Hz	50/60			50/60		
Netzstromtoleranz	%	± 10			± 10		
Netzabsicherung träge	AT	32			32		
Anschlusstecker	-	230 V / CEE 32 A			230 V / CEE 32 A		
Breite	mm	280			465		
Tiefe	mm	500			770		
Höhe	mm	420			660		
Gewicht	kg	17			39		
ETP 220 & 225 SynPuls Set-Ausstattungen	Bestellnummer	UVP in € exkl. MwSt.		Bestellnummer	UVP in € exkl. MwSt.		
<b>GRUND-SET:</b> Schlauchpaket MBC 25/3m, Massekabel 3m, Druckregler, E-Halterkabel 4m, PTFE-Seele 3m, div. Vorschubrollen	<b>00360</b>	<b>*2.415,00</b>		<b>00365</b>	<b>*2.515,00</b>		
<b>STAHL-SET:</b> Zusätzlich zum Grund-Set G3Si 1-Schweißdraht 0,8 mm / 5 kg (ETP 220) bzw. 15 kg (ETP 225), Stahlflasche 20 lt./200 bar Mischgas	<b>00361</b>	<b>*2.825,00</b>		<b>00366</b>	<b>*2.955,00</b>		
<b>ALU-SET:</b> Zusätzlich zum Grund-Set AlSi-Schweißdraht 1,0 mm / 2 kg (ETP 220) bzw. 7 kg (ETP 225), Stahlflasche 20 lt./200 bar Argon	<b>00370</b>	<b>*2.750,00</b>		<b>00375</b>	<b>*3.225,00</b>		
<b>ALU+STAHL-SET:</b> Inkl. aller o.a. Komponenten + zusätzlich Schlauchpaket MBC 25/3m für Alu	<b>00380</b>	<b>*3.305,00</b>		<b>00385</b>	<b>*3.825,00</b>		

## PRO SPOT SP2, fahrbar

**ABVERKAUF**

Die PRO SPOT SP2 ist optimal bei oft wechselnden Materialien, da durch die 2 verschiedenen Drähte (zB. Stahl/Alu/CuSi 3 od. Niro) bzw. Grundmaterialien, abwechselnd verarbeitet werden können - ohne das Gerät umrüsten zu müssen.

### Multifunktions-Schweißinverter

#### PRO SPOT SP2, fahrbar für MIG/MAG Schweißen

- 2 Vorschubeinheiten mit 4-Rollenantrieb sorgen für kontinuierlichen Drahtvorschub
- MIG/MAG: Autom. Material/Gas-Erkennung durch Drücken der jeweiligen Brenntaste
- MIG/MAG-Features: Kontinuierlicher oder gepulster Betrieb (spez. für Alu und Edelstahl-Schweißen), manuell oder synergic-Betrieb, optimale performance im Puls-Synergy-Betrieb für die Verarbeitung von Dünnblech & Alu, individuelle Programmspeicherung möglich, 2-Takt/4-Takt, Punktschweißen, Gasvorströmzeit, elektronische Induktanz, Soft Start, Drahrückbrand
- 2 MIG/MAG Brenner zB. für Alu & CuSi 3 (Mig-Löten) inkludiert

#### Einsatzbeispiele

- KFZ-Betriebe
- Spenglereien
- Kleinserien
- Metall-, Wintergarten- & Fensterbau

#### Materialien

- Stahl
- CrNi
- Alu
- MIG-Hartlöten

PRO SPOT SP2		
Technische Daten		MIG/MAG
Schweißstrom-Einstellbereich	A	20 - 200
Materialstärke	mm	0,5 - 8
Stahldraht-Ø	mm	0,6 - 1,0
Edelstahldraht-Ø	mm	0,8 - 1,0
Aludraht-Ø	mm	0,8 - 1,2
MIG-Löten-CuSi3-Durchmesser	mm	0,8 - 1,0
Einschaltdauer bei 40°C	% / A	100 / 140
Einschaltdauer bei max. Schweißstrom	% / A	35 / 200
Schweißdrahtrollen-Ø	mm	2 x 200
Schweißdrahtrollen Gewicht	kg	2 x 5
Masseanschluss / Querschnitt	Ø/mm <sup>2</sup>	9 / 25
Vorschub-Antrieb	Rollen	2 x 4
Aufnahmeleistung I1 max. / I1 eff.	A	33 / 21
Leerlaufspannung	V	35
Schutzart	IP	22S
Netzspannung	V/~	230/~1
Netzfrequenz	Hz	50/60
Netzabsicherung träge	AT	32
Anschlusstecker	Type	230 V / CEE 32 A
Abmessungen l x b x h	cm	50 x 28 x 42
Gewicht	kg	68
PRO SPOT SP2 Standardzubehör		
2 Schlauchpakete 1xMB 15/3 m, 1xMB 25/3 m		•
Massekabel 3m/25mm <sup>2</sup> Stecker Ø 9 mm, 16/25		•
2 Stk. Druckregler mit 2 Manometer		•
MIG-Löt Schweißdraht CuSi3 0,8mm / 2kg		•
Alu-Schweißdraht AISi5 1,0mm / 2 kg		•
Div. Vorschubrollen		•
Übergangskabel 230V CEE 32A/Schuko		•
Bestelldaten		
PRO SPOT SP2 - Bestellnummer		<b>55974</b>
UVP in € exkl. MwSt.		<b>*3.735,00</b>



Symbolfoto  
 (Gasflaschen nicht im  
 Lieferumfang enthalten)

## SYNSTAR 270 T

Die neue SYNSTAR 270 T ist eine dreiphasige synergetische Inverter-Stromquelle zum MIG/MAG-Schweißen mit einer 4-Rollen-Drahtvorschubeinheit. Die Stromquelle verfügt über 40 Synergiekurven für Massivdraht Ø 0,6 / 0,8 / 0,9 / 1,0 / 1,2 mm. Mit dem optionalen Pulse-Funktion Upgrade (Art. 14715) ist es möglich, spezielle Synergiekurven für Stahl, Edelstahl, Alu und CuSi3 zu aktivieren, damit hat die SYNSTAR 270 T 79 Schweißprogramme verfügbar.

**Mit dieser Stromquelle können zwei verschiedene Schlauchpaket Typen verwendet werden:**

- Die luftgekühlten orig. BINZEL Schlauchpaket MB EVO 25
- Die wassergekühlten orig. BINZEL Schlauchpaket MB EVO 501

Auf dem LCD-Panel werden Drahttyp und Gasart, Stromstärke und Dicke sowie Spannung und Drahtvorschubgeschwindigkeit angezeigt. Die Stromquelle bietet zahlreiche Funktionen, die auf der Bedienfront eingestellt werden können, wie zum Beispiel: Lichtbogenlänge, Wahl zwischen Kurzlichtbogen- oder Impulsschweißen, 2-Takt- oder 4-Takt-Betrieb, Punktschweißzeit, Pausenzeit, Drosselwirkung, Push Pull Force, Burnback, Softstart usw., sowie drei wichtige spezielle Funktionen zum optimalen Schweißen von Aluminium (3 Stufen, automatischer Hot Start, automatisches Kraterfüllen).

Es ist eine besonders vielseitig einsetzbare Stromquelle mit einer geringen elektrischen Leistungsaufnahme (PFC), die sich für zahlreiche Anwendungen eignet, jedoch besonders für leichte und mittlere Metallbearbeitungsarbeiten. Entspricht der Norm EN 61000-3-12.



SYNSTAR 270 T

IMPULS-MULTIFUNKTIONSSCHWEISSINVERTER STUFENLOS		
Technische Daten	SYNSTAR 270 T	
Materialstärke	mm	0,8 - 10
Schweißstrom-Einstellbereich	A	20 - 270
Schweißspannung-Einstellbereich	V	15-27,5
Stahl-/Edelstahldraht-Durchmesser	mm	0,6 - 1,2
Aludraht-Durchmesser	mm	1,0 - 1,2
MIG-Löten-CuSi3-Durchmesser	mm	0,8 - 1,0
Einschaltdauer bei max. Schweißstrom @40°C	% / A	20 / 270
60% ED bei Schweißstrom @40°C	% / A	60 / 220
100% ED bei Schweißstrom @40°C	% / A	100 / 180
Schweißdraht-Rollendurchmesser	mm	200 / 300
Schweißdraht-Rollengewicht	kg	5 / 15
Masseanschluss / Querschnitt	Ø / mm <sup>2</sup>	13 / 50
Vorschub-Antrieb	Rollen	4
Drahtvorschubgeschwindigkeit	m/min.	20
Leistungsaufnahme max.	kVA	9,0
Netzabsicherung träge	AT	16
Wirkungsgrad	>	85 %
Leistungsaufnahme im Leerlauf	<	50 W
Schutzart	IP	23 S
Netzspannung (50-60 Hz)	V / ~	400 / ~3
Anschlusstecker	-	CEE 16 A
Abmessungen (LxBxH)	cm	83 x 48 x 82,5
Gewicht	kg	50
SYNSTAR Serienausstattung		
SYNSTAR	SYNSTAR 270 T	
Masseklemme mit 3 m Massekabel 35 mm <sup>2</sup> und Schweißkabel-Stecker, Ø 13 mm, 35/50/70 mm <sup>2</sup>	•	
Vorschubring Ø 30 mm für Schweißdraht Ø 0,6-0,8 und 1,0-1,2 mm f. Fe/CrNi/CuSi	•	
Betriebsanleitung / CE	•	
Bestelldaten		
SYNSTAR - Bestellnummer	14702	
UVP in € exkl. MwSt.	*3.450,00	

Sonderzubehör					
SYNSTAR		270 T luftgekühlt	270 T wassergekühlt	Bestell- nummer	UVP in € exkl. MwSt.
Upgrade Puls Funktion	Art. 238	•	•	14715	*338,00
Upgrade Doppel-Pulsstrom Funktion	Art. 813 (Doppel-Pulsstrom-Funktion nur in Verbindung mit Pulsfunktion Art. 238/14715)	•	•	14716	*224,00
Druckregler Argon/Co2/Mischgas	mit 2 Manometer Ø 63 mm	•	•	54109	123,00
Spulenadapter 8-armig mit Knebel	für Drahtrolle 15 kg	•	•	54910	13,00
Schlauchpaket	MBC 24/4m DØ 1,0mm	•	-	15723	115,00
Wasserkühleinheit GRV 14	230 V./50 Hz., Art. 1681	-	•	14707	*988,00
Kühlflüssigkeit BTC-20	5 lt. bis -17° C „unbrennbar, silikonfrei“	-	•	56406	*56,00
Schlauchpaket	MBC 501W/4m DØ 1,2mm	-	•	15753	226,00

## Einsatzbeispiele

- Maschinenbau
- Anlagenbau
- Behälterbau
- Stahlbau
- Schlossereien
- Schmieden
- Landwirtschaft

## Materialien

- Stahl
- CrNi
- Alu
- MIG-Hartlöten
- Fülldraht



Schnittstelle RS-232

EURO-Norm MIG/MAG Schlauchpaket Anschluss

Raum für Wasserkühleinheit

LCD-Panel

Anschluss für Push-Pull Brenner

Masseanschluss für MIG/MAG-Schweißen



MIG / MAG / MMA / TIG

Verfügbare Synergy Kennlinien / Schweißmethoden				
Material	Draht Ø	Gas	Schweißverfahren	
			Puls	Kurzlichtbogen
Baustahl (G3Si 1/SG2/1.5125)	0,8 mm	Argon / CO2 8%	•	•
Baustahl (G3Si 1/SG2/1.5125)	1,0 mm	Argon / CO2 8%	•	•
Baustahl (G3Si 1/SG2/1.5125)	1,2 mm	Argon / CO2 8%	•	•
Baustahl (G3Si 1/SG2/1.5125)	0,6 mm	Argon / CO2 18%	•	•
Baustahl (G3Si 1/SG2/1.5125)	0,8 mm	Argon / CO2 18%	•	•
Baustahl (G3Si 1/SG2/1.5125)	0,9 mm	Argon / CO2 18%	•	•
Baustahl (G3Si 1/SG2/1.5125)	1,0 mm	Argon / CO2 18%	•	•
Baustahl (G3Si 1/SG2/1.5125)	1,2 mm	Argon / CO2 18%	•	•
Baustahl (G3Si 1/SG2/1.5125)	0,6 mm	Argon / CO2 25%	•	•
Baustahl (G3Si 1/SG2/1.5125)	0,8 mm	Argon / CO2 25%	•	•
Baustahl (G3Si 1/SG2/1.5125)	0,9 mm	Argon / CO2 25%	•	•
Baustahl (G3Si 1/SG2/1.5125)	1,0 mm	Argon / CO2 25%	•	•
Baustahl (G3Si 1/SG2/1.5125)	1,2 mm	Argon / CO2 25%	•	•
Baustahl (G3Si 1/SG2/1.5125)	0,6 mm	CO2 100%		•
Baustahl (G3Si 1/SG2/1.5125)	0,8 mm	CO2 100%		•
Baustahl (G3Si 1/SG2/1.5125)	0,9 mm	CO2 100%		•
Baustahl (G3Si 1/SG2/1.5125)	1,0 mm	CO2 100%		•
Baustahl (G3Si 1/SG2/1.5125)	1,2 mm	CO2 100%		•
X96 (ER120-S)	0,8 mm	Argon / CO2 18%	•	•
X96 (ER120-S)	0,8 mm	Argon / CO2 25%	•	•
Edelstahl CR-NI (308L / 1.4316)	0,8 mm	Argon / CO2 2%	•	•
Edelstahl CR-NI (308L / 1.4316)	0,9 mm	Argon / CO2 2%	•	•
Edelstahl CR-NI (308L / 1.4316)	1,0 mm	Argon / CO2 2%	•	•
Edelstahl CR-NI (308L / 1.4316)	1,2 mm	Argon / CO2 2%	•	•
Edelstahl CR-NI (316L / 1.4430)	0,8 mm	Argon / CO2 2%	•	•
Edelstahl CR-NI (316L / 1.4430)	1,0 mm	Argon / CO2 2%	•	•
Edelstahl CR-NI (316L / 1.4430)	1,2 mm	Argon / CO2 2%	•	•
Aluminium (AlMg 2,7Mn / ER 5554)	1,0 mm	Argon 100%	•	•
Aluminium (AlMg 2,7Mn / ER 5554)	1,2 mm	Argon 100%	•	•
Aluminium (AlMg 5 / 3.3556 / ER 5356)	0,8 mm	Argon 100%	•	•
Aluminium (AlMg 5 / 3.3556 / ER 5356)	0,9 mm	Argon 100%	•	•
Aluminium (AlMg 5 / 3.3556 / ER 5356)	1,0 mm	Argon 100%	•	•
Aluminium (AlMg 5 / 3.3556 / ER 5356)	1,2 mm	Argon 100%	•	•
Aluminium (AlSi 12 / 3.2585 / ER 4047)	0,8 mm	Argon 100%	•	•
Aluminium (AlSi 12 / 3.2585 / ER 4047)	0,9 mm	Argon 100%	•	•
Aluminium (AlSi 12 / 3.2585 / ER 4047)	1,0 mm	Argon 100%	•	•
Aluminium (AlSi 12 / 3.2585 / ER 4047)	1,2 mm	Argon 100%	•	•
Aluminium (AlSiCu / ER 4145)	1,2 mm	Argon 100%	•	•
MIG-Löten (CuSi3)	0,8 mm	Argon 100 %	•	•
MIG-Löten (CuSi3)	0,9 mm	Argon 100 %	•	•
MIG-Löten (CuSi3)	1,0 mm	Argon 100 %	•	•
Fülldraht Rutil (E71T-1)	1,2 mm	Argon / CO2 18%		•
Fülldraht Rutil (E71T-1)	1,2 mm	CO2		•

## SYNSTAR 330 TC & 330 TS SYNERGIC - PULS - DOPPELPULS

Die neuen SYNSTAR 330 TC und TS sind dreiphasige Multiprozess-Stromquellen mit Inverter-Technologie zum MIG-, WIG-, und MMA-Schweißen inklusive 4-Rollen-Drahtvorschubgerät von Cebora (Ø 30mm). Die SYNSTAR Modelle bieten die Funktionen Zweiertschaltung (Verfahren MIG Short) und Impuls- und Doppelimpulsbetrieb sowie mehr als 70 Schweißprogramme für die Drahtdurchmesser 0,8/0,9/1,0/1,2mm. Weiters sind synergetische Programme zum Impulsschweißen von Edelstahl vorgesehen, die für dünne Bleche optimiert sind. Es besteht auch die Möglichkeit bis zu 99 individuelle Jobs abzuspeichern. Das Modell TC ist als Kompaktanlage und die TS Version als 2-teiliges Gerät erhältlich.

Mit dieser Stromquelle können zwei verschiedene Schlauchpaket Typen verwendet werden:

- Die luftgekühlten orig. BINZEL Schlauchpaket MB EVO 36
- Die wassergekühlten orig. BINZEL Schlauchpaket MB EVO 501

Das LCD-TOUCH-Display ermöglicht die schnelle und intuitive Wahl von Verfahren, Drahttyp, Gasart, Strom, Dicke, Spannung und Drahtvorschubgeschwindigkeit. Die Stromquelle bietet zahlreiche Funktionen, die am TOUCH-Display eingestellt werden können, wie z.B.: Lichtbogenlänge, Kurzlichtbogen oder Impulsschweißen, 2-Takt- oder 4-Takt-Betrieb, Punktschweißzeit, Pausenzeit, Drosselwirkung, Push Pull Force, Burnback, Softstart, Gasvorströmen und Gasnachströmen. Bei Bedarf ist auch die Ausstattung mit dem Kühlaggregat (Art. 1681) möglich. Diese besonders vielseitige Stromquelle eignet sich für zahlreiche Anwendungen insbesondere im mittleren Stahlbau und zeichnet sich durch ihre geringe Stromaufnahme (PFC) aus. Entspricht der Norm EN 61000-3-12.



SYNSTAR 330 TC

IMPULS-MULTIFUNKTIONSSCHWEISSINVERTER STUFENLOS			
Technische Daten		SYNSTAR 330 TC	SYNSTAR 330 TS
Materialstärke	mm	0,8 - 12	0,8 - 12
Schweißstrom-Einstellbereich	A	15 - 330	15 - 330
Schweißspannung-Einstellbereich	V	14,5-30,5	14,5-30,5
Stahl-/Edelstahldraht-Durchmesser	mm	0,8 - 1,2	0,8 - 1,2
Aludraht-Durchmesser	mm	1,0 - 1,2	1,0 - 1,2
MIG-Löten-Durchmesser	mm	0,8 - 1,2	0,8 - 1,2
Einschaltdauer bei max. Schweißstrom @40°C	% / A	40 / 330	40 / 330
60% ED bei Schweißstrom @40°C	% / A	60 / 300	60 / 300
100% ED bei Schweißstrom @40°C	% / A	100 / 270	100 / 270
Schweißdraht-Rollendurchmesser	mm	200 / 300	200 / 300
Schweißdraht-Rollengewicht	kg	5 / 15	5 / 15
Masseanschluss / Querschnitt	Ø / mm <sup>2</sup>	13 / 50	13 / 50
Vorschub-Antrieb	Rollen	4	4
Drahtvorschubgeschwindigkeit	m/min.	22	22
Leistungsaufnahme max.	kVA	12,4	12,4
Netzabsicherung träge	AT	16	16
Wirkungsgrad	>	85 %	85 %
Leistungsaufnahme im Leerlauf	<	50 W	50 W
Schutzart	IP	23 S	23 S
Netzspannung (50-60 Hz)	V / ~	400 / ~3	400 / ~3
Anschlusstecker	-	CEE 16 A	CEE 16 A
Abmessungen (LxBxH)	cm	102 x 51 x 96	102 x 51 x 133
Gewicht	kg	72	82
SYNSTAR Serienausstattung			
SYNSTAR		SYNSTAR 330 TC	SYNSTAR 330 TS
Masseklemme mit 3,5 m Massekabel 50 mm <sup>2</sup> und Schweißkabel-Stecker, Ø 13 mm, 35/50/70 mm <sup>2</sup>		•	•
Vorschubring Ø 30 mm für Schweißdraht Ø 0,6-0,8 und 1,0-1,2 mm f. Fe/CrNi/CuSi		•	•
Betriebsanleitung / CE		•	•
Bestelldaten			
SYNSTAR - Bestellnummer		14704	14706
UVP in € exkl. MwSt.		*5.130,00	*5.925,00

Sonderzubehör		330 TC	330 TC	330 TS	330 TS	Bestell-	UVP in € exkl.
SYNSTAR		luftgekühlt	wassergekühlt	luftgekühlt	wassergekühlt	nummer	MwSt.
Druckregler Argon/Co2/Mischgas	mit 2 Manometer Ø 63 mm	•	•	•	•	54109	123,00
Spulenadapter 8-armig mit Knebel	für Drahtrolle 15 kg	•	•	•	•	54910	13,00
Schlauchpaket	MBC 36/4m DØ 1,0mm	•	-	•	-	15743	146,00
Zwischenschlauchpaket	1,5m, Art. 2060.05	-	-	•	•	14720	*526,00
Zwischenschlauchpaket	5m, Art. 2060	-	-	•	•	14721	*656,00
Zwischenschlauchpaket	10m, Art. 2060.10	-	-	•	•	14722	*1.125,00
Wasserkühleinheit GRV 14	230 V./50 Hz., Art. 1681	-	•	-	•	14707	*988,00
Kühlflüssigkeit BTC-20 NF	5 lt. bis -17° C „unbrennbar, silikonfrei“	-	•	-	•	56406	*56,00
Schlauchpaket	MBC 501W/4m DØ 1,2mm	-	•	-	•	15753	226,00



### Einsatzbeispiele

- Maschinenbau
- Anlagenbau
- Behälterbau
- Stahlbau
- Schlossereien
- Schmieden
- Landwirtschaft

### Materialien

- Stahl
- CrNi
- Alu
- MIG-Hartlöten
- Fülldraht



**SYNSTAR 330 TS**



MIG / MAG / MMA / TIG

### Verfügbare Synergy Kennlinien / Schweißmethoden

Material	Draht Ø	Gas	Schweißverfahren	
			Puls	Kurzlichtbogen
Baustahl (G3Si 1/SG2/1.5125)	0,8 mm	Argon / CO2 18%	•	•
Baustahl (G3Si 1/SG2/1.5125)	0,9 mm	Argon / CO2 18%	•	•
Baustahl (G3Si 1/SG2/1.5125)	1,0 mm	Argon / CO2 18%	•	•
Baustahl (G3Si 1/SG2/1.5125)	1,2 mm	Argon / CO2 18%	•	•
Baustahl (G3Si 1/SG2/1.5125)	0,8 mm	CO2 100%		•
Baustahl (G3Si 1/SG2/1.5125)	0,9 mm	CO2 100%		•
Baustahl (G3Si 1/SG2/1.5125)	1,0 mm	CO2 100%		•
Baustahl (G3Si 1/SG2/1.5125)	1,2 mm	CO2 100%		•
X96 (ER120-S)	0,8 mm	Argon / CO2 25%	•	•
Edelstahl CR-Ni (308L / 1.4316)	0,8 mm	Argon / CO2 2%	•	•
Edelstahl CR-Ni (308L / 1.4316)	0,9 mm	Argon / CO2 2%	•	•
Edelstahl CR-Ni (308L / 1.4316)	1,0 mm	Argon / CO2 2%	•	•
Edelstahl CR-Ni (308L / 1.4316)	1,2 mm	Argon / CO2 2%	•	•
Edelstahl CR-Ni (308L / 1.4316)	0,8 mm	Argon / O2 2%	•	•
Edelstahl CR-Ni (308L / 1.4316)	1,0 mm	Argon / O2 2%	•	•
Edelstahl CR-Ni (308L / 1.4316)	1,2 mm	Argon / O2 2%	•	•
Edelstahl CR-Ni (309L / 1.4332)	1,2 mm	Argon / CO2 2%	•	•
Edelstahl CR-Ni (316L / 1.4430)	0,8 mm	Argon / O2 2%	•	•
Edelstahl CR-Ni (316L / 1.4430)	1,0 mm	Argon / O2 2%	•	•
Edelstahl CR-Ni (316L / 1.4430)	1,2 mm	Argon / O2 2%	•	•
Edelstahl CR-Ni (316L / 1.4430)	0,8 mm	Argon / CO2 2%	•	•
Edelstahl CR-Ni (316L / 1.4430)	1,0 mm	Argon / CO2 2%	•	•
Edelstahl CR-Ni (316L / 1.4430)	1,2 mm	Argon / CO2 2%	•	•
Aluminium (AlMg 2,7Mn / ER 5554)	1,2 mm	Argon 100%	•	•
Aluminium (AlMg 3 / 3.3536 / ER 5754)	1,2 mm	Argon 100%	•	•
Aluminium (AlMg 5 / 3.3556 / ER 5356)	0,8 mm	Argon 100%	•	•
Aluminium (AlMg 5 / 3.3556 / ER 5356)	0,9 mm	Argon 100%	•	•
Aluminium (AlMg 5 / 3.3556 / ER 5356)	1,0 mm	Argon 100%	•	•
Aluminium (AlMg 5 / 3.3556 / ER 5356)	1,2 mm	Argon 100%	•	•
Aluminium (AlSi 5 / 3.2245 / ER 4043)	0,8 mm	Argon 100%	•	•
Aluminium (AlSi 5 / 3.2245 / ER 4043)	1,0 mm	Argon 100%	•	•
Aluminium (AlSi 5 / 3.2245 / ER 4043)	1,2 mm	Argon 100%	•	•
Aluminium (AlSi 12 / 3.2585 / ER 4047)	0,9 mm	Argon 100%	•	•
Aluminium (AlSi 12 / 3.2585 / ER 4047)	1,0 mm	Argon 100%	•	•
Aluminium (AlSiCu / ER 4145)	1,2 mm	Argon 100%	•	•
AlBz8 (CuAl8)	0,8 mm	Argon 100%	•	•
AlBz8 (CuAl8)	1,0 mm	Argon 100%	•	•
MIG-Löten (CuSi3)	0,8 mm	Argon 100 %	•	•
MIG-Löten (CuSi3)	0,9 mm	Argon 100 %	•	•
MIG-Löten (CuSi3)	1,0 mm	Argon 100 %	•	•
MIG-Löten (CuSi3)	1,2 mm	Argon 100 %	•	•
Fülldraht Rutil (E71T-1)	1,2 mm	Argon / CO2 18%		•
Fülldraht Rutil Metal	1,2 mm	Argon / CO2 18%	•	•



## MMA-Elektrodenschweißverfahren

### E-Handschweißen

Metall-Lichtbogenschweißen ohne Schutzgas, mit Verwendung einer verbrauchenden, umhüllten Stabelektrode. Leicht durchführbares Schweißverfahren für fast alle Metalle. Kann auch im Freien angewendet werden.

### Echter Fortschritt:

#### MMA-Schweißinverter

MMA-Inverterschweißgeräte sind kompakte, elektronisch gesteuerte Schweißstromquellen, die eine stufenlose Einstellung und automatische Regelung des Schweißstroms ermöglichen.

Inverterschweißgeräte sind für die Verarbeitung von handelsüblichen Rutil- und Basischelektroden konzipiert. Einzelne höherwertige Modelle sind für die Verarbeitung von Aluminium- und Zelluloseelektroden geeignet.

Vorteile von Inverterschweißgeräten sind

- ein besserer Wirkungsgrad als der von herkömmlichen Geräten,
- eine deutlich bessere Regelung des Schweißprozesses,
- wirksame Hilfsfunktionen wie HOT START und ANTI STICK,
- bei höherwertigen Modellen auch ARC FORCE und WIG-Funktionen,
- Generatortauglichkeit einzelner Modelle,
- sehr kompakte Bauweise und ein geringes Transportgewicht.

ELMAG® MMA-Inverterschweißgeräte sind mit einer vollständigen Schweißplatzrüstung ausgestattet.

#### MMA-Schweißgeräte - Auswahlkriterien

Bei der Produktauswahl beachten:

- Maximale Schweißstromstärke: Sollte über 120 Ampere sein, um eine Verwendung der häufig benötigten Elektroden Ø 3,25 mm zu ermöglichen.
- Einschaltdauer

#### Einschaltdauer, gemessen bei 40 °C

Die Einschaltdauer ist auf den Typenschildern der Schweißgeräte angegeben.

Sie ist das Verhältnis der Nutzungsdauer zur Pausenzeit bezogen auf eine Gesamtzeit von 10 Minuten.

Die Einschaltdauer wird nach der ersten, temperaturbedingten Abschaltung gemessen.

ELMAG® geht von einer auf Schweißplätzen und Baustellen oft erreichten Umgebungstemperatur von 40 °C aus - für ein objektives Bild bei Produktvergleichen sollte darauf geachtet werden.

Beispiel:

Einschaltdauer bei 40 °C 140 A / 60 % gibt an, dass mit dem Schweißgerät bei einem Schweißstrom von 140 Ampere 60 % der Gesamtzeit von 10 Minuten

geschweißt werden kann. Das heißt, 6 Minuten Schweißen mit 140 Ampere, dann ist temperaturbedingt eine Pausenzeit von 4 Minuten erforderlich.

Bei MMA-Schweißgeräten ist besonders auf den 60 %-Wert zu achten, weil beim Elektrodenschweißen Rüst- und Reinigungszeiten für Elektrodenwechsel, Schweißnahtreinigung etc. entstehen, die als Abkühlzeiten gerechnet werden - mit dem bei 60 % angeführten Schweißstrom-Wert kann also zeitlich nahezu durchgeschweißt werden.

#### MMA-Stromstärke und Elektroden

Vom verfügbaren Schweißstrom eines Geräts wird auf den maximal verarbeitbaren Elektrodendurchmesser geschlossen:

Schweißstrom Ampere max.	Elektrodendurchmesser mm
90	2,5
130	3,25
180	4,0

#### Isolationsklasse H gem. IEC 974-1

Alle der in ELMAG® Lichtbogenschweißgeräten verwendeten Wicklungs-Isolierwerkstoffe entsprechen der Isolationsklasse H.

Für die Isolationsklasse H werden anorganische Isolierwerkstoffe verwendet, die mit reinen Silikonen getränkt sind. Der Temperaturgrenzwert ist mit 180 °C festgelegt. Das Schweißgerät wird spätestens bei Erreichen dieses Temperaturwerts durch den Thermo-Überlastschutz ausgeschaltet.

#### Schutzart IP

ELMAG® Lichtbogenschweißgeräte entsprechen der Schutzart IP 21 oder IP 23.

#### Stromart, Polung und Anschlüsse

Netzspannung je nach Modell 230 V Wechselstrom oder 400 V Drehstrom.

Von Ausnahmen abgesehen, wird für das MMA-Elektrodenschweißen Gleichstrom verwendet.

Jeder Elektrodentyp erfordert eine bestimmte Polung. Diese ist mit den für die Elektrode zulässigen Schweißpositionen in der Elektrodenspezifikation angegeben. Rutilelektroden werden - von Ausnahmen abgesehen - am negativen Pol der Stromquelle verschweißt. Der Elektrodenhalter wird am Minuspol des Schweißgeräts angeschlossen, das Massekabel am Pluspol. Basische Elektroden sind leichter am positiven Pol zu verschweißen.

ELMAG® MMA-Schweißgeräte sind mit eindeutig gekennzeichneten Anschlussbuchsen ausgestattet.

#### Schweißstromkreis und Massekontakt

Für elektrische Schweißverfahren ist ein geschlossener Schweißstromkreis erforderlich. Er wird vorbereitet, indem die Masseklemme des Massekabels vor dem Schweißen am Werkstück befestigt wird. Die Masseklemme sollte in der Nähe der Schweißstelle angebracht werden, um einen guten Stromfluss sicherzustellen. Die Schweißstelle und die Massekontaktstelle müssen sauber bzw. metallisch blank sein. Werkstück daher vor dem Schweißen reinigen, Lack o.ä. entfernen.

#### Schweißelektroden

MMA-Schweißelektroden werden oft auch als Stab- oder Mantelelektroden bezeichnet. Sie bestehen aus einem Kerndraht und einer Umhüllung. Der Kerndraht besteht aus einem legierten oder unlegierten Schweißzusatzwerkstoff, der dem Grundwerkstoff entspricht oder für diesen geeignet ist.

Für Kohlenstoffstahl beispielsweise werden Elektroden mit einem Kerndraht aus weichem Stahl verwendet.

Der Kerndraht ist elektrisch leitend und Träger des Lichtbogens. Er schmilzt beim Schweißen etwas früher ab, als die Umhüllung und füllt den Schweißspalt. Die Umhüllung besteht aus verpresstem Erz-, Mineral- und Metallpulver. Sie hat wesentlichen Einfluss auf die Schweißnahtgüte und auf Schweißseigenschaften wie Schweißgeschwindigkeit und Lichtbogenstabilität.

Die Umhüllung kann Legierungselemente enthalten, die dem Schweißgut zur Erhöhung der Schweißnahtgüte zugeführt werden.

Sie schmilzt verzögert ab und schützt den Kerndraht vor dem Zutritt von Oxiden.

Die Umhüllung bildet beim Aufschmelzen an der Schweißstelle eine Schutzgasglocke - die Umgebungsluft wird verdrängt.

Geschmolzene Umhüllungsstoffe schwimmen auf dem Schweißbad, schützen dieses wirksam vor Oxidation und formen die Schweißnahtoberfläche. Umhüllungsbestandteile reinigen das Schweißbad durch metallurgische Reaktionen. Reaktionsprodukte werden in die Schweißschlacke ausgetragen.

## No problems - MMA für Profis

### Elektrotypen

Aus verschiedenen Umhüllungstypen haben sich rutilsaure und basische Elektroden und für spezielle Anwendungen Zelloselektroden durchgesetzt. Rutilelektroden sind leichter zu verschweißen als basische und weisen eine gleichmäßige, flache Naht auf. Die Schweißschlacke von Rutilelektroden hebt sich meist selbst ab und ist leicht zu entfernen.

### Elektrodenwechsel

Schweißelektroden sind sehr einfach auszutauschen: Klemme des Elektrodenhalters öffnen, abgeschmolzenes Elektrodenstück entfernen, neue Elektrode in den Elektrodenhalter stecken.

### Lagerung von Schweißelektroden

MMA-Schweißelektroden, vor allem basische, ziehen Feuchtigkeit an. Sie sollten daher nur in trockener Umgebung in einer wasserundurchlässigen Verpackung gelagert werden.

### Nachrocknung von Schweißelektroden

Feuchte Schweißelektroden können nachgetrocknet werden: 0,5 - 2 Stunden bei 90 - 300 °C, Hinweise auf der Elektrodenpezifikation beachten. Wir haben auch entsprechende Elektrodenköcher-Ofen im Sortiment.

### MMA-Elektroden Durchmesser

Der Schweißstrom wird am Leistungsregler des Schweißgeräts eingestellt. Die Stromstärke hängt vom Elektroden Durchmesser ab. Für die Ermittlung des optimalen Schweißstroms, vor allem für das Verschweißen von Aluminium- und Zelloselektroden, kann eine Probeschweißung erforderlich sein. Folgende Richtwerte können je nach Elektrodenwerkstoff abweichen und sind daher unverbindlich. Elektrodenpezifikation beachten.

Elektroden-Ø mm	Merkregel Faktor x Ø	Stromstärke Ampere
2,0	20 - 40 x 2,0	40 - 80
2,5	20 - 40 x 2,5	50 - 100
3,2	30 - 45 x 3,2	96 - 144
4,0	30 - 45 x 4,0	120 - 180
5,0	35 - 50 x 5,0	175 - 250
6,0	35 - 50 x 6,0	210 - 300

### Zünden des Lichtbogens

Lichtbogen immer an Stellen zünden, die beim Schweißen wieder aufschmelzen. Bei basischen Elektroden sollte das Zünden deutlich vor dem eigentlichen Schweißanfang erfolgen, also Zünden, Lichtbogen zum Schweißanfang führen und im Verlauf des Schweißens die beim

Zünden abgesetzten Schweißtropfen wieder mit aufschmelzen.

Beim - möglichst kurzen - direkten Kontakt der Elektroden Spitze mit der Schweißstelle entsteht ein Kurzschluss. Sobald der Lichtbogen zündet, sollte die Elektrode sofort geringfügig angehoben werden, um den Lichtbogen zwischen Elektroden Spitze und Schweißstelle zu erhalten. Durch die thermische Wirkung - Lichtbogentemperatur > 5.000 °C - wird nun die Elektroden Spitze ab- und die Schweißstelle aufgeschmolzen.

### Elektrodenführung

Die Elektrode sollte zur Blechoberfläche senkrecht bis leicht schräg und in Schweißrichtung geneigt gehalten werden. Die Lichtbogenlänge, also der Abstand zwischen Elektroden Spitze und Werkstückoberfläche, sollte bei Rutilelektroden etwa dem Kerndrahtdurchmesser entsprechen. Für basische Elektroden ist ein sehr kurzer Lichtbogen erforderlich, der Abstand sollte etwa der Hälfte des Kerndrahtdurchmessers entsprechen. Basische Elektroden daher fast senkrecht führen. Mit Schweißelektroden wird schleppend geschweißt. Ausnahme: Schweißposition PF mit stechender Elektrodenführung. Ein Pendeln der Schweißelektrode ist bei einem schmalen Schweißspalt nicht erforderlich. Beim langsamen Vorrücken auf das Entstehen einer gleichmäßigen Schweißraupe achten. Bei einem etwas breiteren Schweißspalt kann leicht gependelt werden. Pendelform ist ein nach vorne offenes Dreieck. In Schweißposition PF müssen über den gesamten Schweißspalt Pendelraupen gezogen werden.

### MMA-Funktionen

#### HOT START

Alle ELMAG® MMA-Schweißgeräte sind mit einer HOT START-Funktion zur Optimierung der Zündeigenschaften der Schweißelektrode ausgestattet. Bei Schweißstart erfolgt eine kurzzeitige, automatische Erhöhung des Zündstroms. Ein Elektrodenkurzschluss mit Klebenbleiben der Elektrode wird verhindert. Gleichzeitig wird die Schweißstelle rasch auf Schweißtemperatur erwärmt.

#### HOT START\*

Bei einzelnen Modellen ist HOT START nach Bedarf einstellbar.

#### ARC FORCE

Höherwertige ELMAG® MMA-Schweißgeräte sind mit einer ARC FORCE-Funktion zur Optimierung des Lichtbogens ausgestattet. Bei zu enger Annäherung an das Werkstück wird der Schweißstrom automatisch erhöht

und die Tropfenbildung beschleunigt, um das Klebenbleiben der Elektrode durch Kurzschluss zu verhindern.

#### ARC FORCE\*

Bei einzelnen Modellen ist ARC FORCE nach Bedarf einstellbar.

#### ANTI STICK

Alle ELMAG® MMA-Schweißgeräte sind mit einer ANTI STICK-Funktion zur Reduzierung des Schweißstroms bei Elektrodenkurzschluss ausgestattet. Bei versehentlichem Klebenbleiben der Schweißelektrode durch zu langen Kontakt mit dem Werkstück wird der Schweißstrom automatisch reduziert, um die Elektrode freizugeben bzw. um das Lösen der Elektrode zu erleichtern.

## EUROHANDY 132 | 162

Elektronische Schweißinverter mit stufenloser Schweißstromregelung für E-Handschweißen. Ideal für Einsteiger, Hobby-Heimwerker sowie Reparatur- & Montagebetriebe.

- Kompakte Invertertechnologie
- Gleichmäßiger Lichtbogen
- Sehr gute Zündigenschaften
- HOT START:  
Bei Schweißstart automatische, kurzzeitige Zündstromerhöhung für leichte Zündung
- ANTI STICK:  
Bei Elektrodenkurzschluss automatische Schweißstromreduzierung für Elektrodenfreigabe
- Thermischer Überlastschutz mit automatischer Rückstellung
- Verwendbar mit bis zu 10 Meter Verlängerungskabel (3 x 2,5 mm<sup>2</sup>)



EUROHANDY 162-Set

### Einsatzbeispiele

- Reparatur-/Montagebereich ✓
- Hobby-Heimwerker ✓
- Schweißen im Freien / Offshore ✓

### Materialien

- Stahl
- CrNi

### Elektroden

- Ø 1,6 - 3,25 bzw. 1,6 - 4,0 mm
- Rutil (R), Rutilbasisch (RB), Basisch (B), Rutilcellulose (RC)



Symbolfoto

### EUROHANDY 132 / 162

1. Schweißstromregler stufenlos mit Einstellmarken für Elektrodendurchmesser
2. Temperaturkontrolllampe
3. Buchse-Minuspol
  - Brenneranschluss Rutilelektroden
  - Masseanschluss Basischelektroden
4. Buchse-Pluspol
  - Brenneranschluss Basischelektroden
  - Masseanschluss Rutilelektroden

EUROHANDY		132	162
<b>Technische Daten</b>			
Schweißstrom Einstellbereich	A	10 - 120	10 - 160
Schweißbare ElektrodenØ	mm	1,6 - 3,25	1,6 - 4,0
Einschaltdauer bei max. Schweißstrom @40°C	% / A	25 / 120	25 / 160
ED bei Schweißstrom @40°C	% / A	50 / 80	60 / 100
100% ED bei Schweißstrom @40°C	% / A	100 / 60	100 / 80
Aufnahmeleistung I1 max. / I1 eff.	A	29,0 / 14,5	37,0 / 18,5
Leerlaufspannung	V	70	70
Netzabsicherung träge	AT	16 / 32	16 / 32
Schutzart	IP	22	22
Wirkungsgrad für Hobbyanwendung EN 60974-6	%	77,8 %	81,8 %
Leistungsaufnahme im Leerlauf	W	10	10
Netzspannung (50-60 Hz)	V / ~	230/~1	230/~1
Netzstromtoleranz	%	± 10	± 10
Isolationsklasse	-	H	H
Masseanschluss / Querschnitt	Ø / mm <sup>2</sup>	9 / 16	9 / 16
Anschlussstecker	Type	Schuko 16 A	Schuko 16 A
Breite	mm	120	120
Tiefe	mm	285	285
Höhe	mm	255	255
Gewicht	kg	3,5	3,7

### Serienausstattung EUROHANDY-Set

EUROHANDY 132 / 162		
Elektrodenhalter-Schweißkabel 16 mm <sup>2</sup> / 3 m, Stecker Ø 9 mm, 16/25 mm <sup>2</sup>	•	•
Massekabel mit Masseklemme 16 mm <sup>2</sup> / 2 m, Stecker Ø 9 mm, 16/25 mm <sup>2</sup>	•	•
Schweißelektroden Rutil Ø 3,25 mm	•	•
Handschweißschirm PVC inklusive Schweißglas	•	•
Schlackenhammer	•	•
Stahldrahtbürste	•	•
Set im Kunststoff-Transportkoffer	•	•
Betriebsanleitung / CE	•	•
<b>Bestelldaten</b>		
EUROHANDY-Set - Bestellnummer	56425	56429
UVP in € exkl. MwSt.	334,00	385,00



**SD 1635M PFC/MV | SD 2035M PFC/MV**

Tragbare MMA/E-Hand-Schweißinverter mit moderner IGBT-Bauweise zum Gleichstrom (DC) Schweißen von allen gängigen mantelumhüllten Stabelektroden für Stahl und Edelstahl. Die LIFT-WIG Funktion ermöglicht zudem das Schweißen mittels Wolfram-Elektrode. Das hierfür benötigte Zubehör ist optional erhältlich.

- Stick/MMA; E-Hand Schweißinverter mit VRD & LIFT-WIG Funktion
- Digitalanzeige für Schweißstrom (A), Hot Start, Arc Force & JOB Nummer
- 160 bzw. 200 Ampere max. Schweißstrom
- 35% Einschaltdauer bei max. Schweißstrom, stufenlos regelbar
- Mono-Phase 1~230V, konform mit ÖKO-Design Richtlinie da Energieeffizienz > 85%, inkl. thermisch gesteuertem Lüfter
- PFC-Technologie für stabilen Schweißprozess bei schwankender Netzspannung, bei Stomerzeugerbetrieb oder langen Zuleitungskabeln (bis 100m / 3x2,5mm<sup>2</sup>)
- MultiVoltage Bauweise bietet auch die Einsatzmöglichkeit im Ausland bei 110V Stromnetz
- ANTI STICK Funktion dient zur Schweißstromreduktion beim Festkleben der Elektrode um ein Ausglühen zu verhindern und diese leichter lösen zu können
- Im MMA & VRD Modus: HOT START = Zündstromerhöhung (0-10%) und ARC FORCE = Tropfenabläse/Lichtbogenregelung (0-10%) einstellbar
- VRD (Voltage Reduction Device) Modus: Wählbares Sicherheitssystem um die Leerlaufspannung auf 14,5V zu verringern damit das Risiko eines Stromschlags reduziert wird
- LIFT-WIG Modus: Mit optionalem Zubehör auch LIFT-WIG (DC) Schweißen möglich
- JOB Funktion: 10 Schweißprogramme speicherbar



SD 2035M PFC/MV

**Einsatzbeispiele**

- Produktions-, Reparatur- & Montagebetriebe ✓
- Pipeline- & Rohrleitungsbau ✓
- Schweißen im Freien / Offshore ✓
- Stahlbau ✓
- Maschinen-, Anlagen- & Behälterbau ✓
- Hoch- & Tiefbau ✓

**Materialien**

- Stahl
- CrNi
- Gusswerkstoffe
- Alu

**Elektroden**

- Ø 1,6 - 5,0 mm
- Rutil (R), Rutilbasisch (RB), Basisch (B), Rutilcellulose (RC)

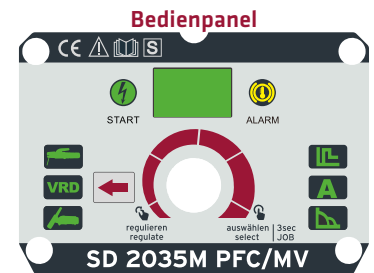

Modelle	SD 1635M PFC/MV				SD 2035M PFC/MV				
	MMA 230V	WIG 230V	MMA 110V	WIG 110V	MMA 230V	WIG 230V	MMA 110V	WIG 110V	
<b>Technische Daten</b>									
Schweißstrom Einstellbereich	A	10 - 160	10 - 90		10 - 200	10 - 110			
Schweißbare ElektrodenØ	mm	1,6 - 4,0	1,0 - 2,4	1,6 - 2,5	1,0 - 1,6	1,6 - 5,0	1,0 - 3,2	1,6 - 3,2	1,0 - 2,4
Einschaltdauer bei max. Schweißstrom @40°C	% / A	35 / 160	35 / 90		35 / 200	35 / 110			
60% ED bei Schweißstrom @40°C	% / A	60 / 135	60 / 75		60 / 165	60 / 90			
100% ED bei Schweißstrom @40°C	% / A	100 / 105	100 / 60		100 / 130	100 / 70			
Aufnahmeleistung I1 max. / I1 eff.	A	22,9 / 14,5	15,7 / 9,9	24,4 / 15,4	15,8 / 10	31,1 / 19,7	21,4 / 13,5	31,6 / 20,0	20,6 / 13,0
Leerlaufspannung im VRD Modus	V		14,5			14,5			
Netzabsicherung träge	AT		16			16			
Schutzart	IP		IP23			IP23			
Wirkungsgrad	>		85 %			85 %			
Leistungsaufnahme im Leerlauf	W	33,8		34,6		34,4		35,2	
Netzspannung (50-60 Hz)	V / ~	230 / ~1		110 / ~1		230 / ~1		110 / ~1	
Netzstromtoleranz	%	+15 / -60		+150 / -15		+15 / -60		+150 / -15	
Masseanschluss / Querschnitt	Ø / mm <sup>2</sup>		13 / 25			13 / 25			
Anschlussstecker	Type		Schuko 16 A			Schuko 16 A			
Abmessungen (LxBxH)	mm		370x135x270			370x135x270			
Gewicht	kg		5,6			5,7			
<b>Serienausstattung</b>									
Elektrodenhalter-Schweißkabel 25 mm <sup>2</sup> / 4 m, Stecker-Ø 13 mm, 35/50 mm <sup>2</sup>			•			•			
Massekabel mit Masseklemme 25 mm <sup>2</sup> / 3 m, Stecker-Ø 13 mm, 35/50 mm <sup>2</sup>			•			•			
Tragegurt			•			•			
Betriebsanleitung / CE			•			•			
<b>Bestelldaten</b>									
Bestellnummer			15010			15015			
UVP in € exkl. MwSt.			395,00			436,00			

\* = ELMAG-Spezialprogramm

MMA / E-HAND

## SD 1635M PFC/MV-SET-K | SD 2035M PFC/MV-SET-K

Auch erhältlich im praktischem Set inklusive Transportkoffer & je 20 Stk. Rutil-Schweißelektroden Ø 2,5 & 3,2mm.

Elektroden-Schweißinverter-Set K		
E-Hand Schweißinverter	SD 1635M PFC/MV	SD 2035M PFC/MV
Elektrodenhalter-Schweißkabel 25 mm <sup>2</sup> / 4 m, Stecker-Ø 13 mm, 35/50 mm <sup>2</sup>	•	•
Massekabel mit Masseklemme 25 mm <sup>2</sup> / 3 m, Stecker-Ø 13 mm, 35/50 mm <sup>2</sup>	•	•
Tragegurt	•	•
Rutil-Schweißelektroden Ø 2,5 x 350mm (20 Stk.)	•	•
Rutil-Schweißelektroden Ø 3,2 x 350mm (20 Stk.)	•	•
Set im Kunststoff-Transportkoffer	•	•
Betriebsanleitung / CE	•	•
Bestelldaten		
SET-K - Bestellnummer	15011	15016
UVP in € exkl. MwSt.	509,00	561,00



SD 1635M PFC/MV-SET-K

## SD 2560T | SD 4060T CEL

Tragbare MMA/E-Hand-Schweißinverter mit moderner IGBT-Bauweise zum Gleichstrom (DC) Schweißen von allen gängigen mantelumhüllten Stabelektroden für Stahl, Edelstahl, Gußwerkstoffen und Aluminium. Modell SD 4060T CEL auch für Cellulose-Schweißelektroden im Rohrleitungs-/Pipelinebau geeignet. CEL erleichtert das Fallnahtschweißen bei Rundnähten. Die LIFT-WIG Funktion ermöglicht zudem das Schweißen mittels Wolfram-Elektrode. Das hierfür benötigte Zubehör ist optional erhältlich.

- Stick/MMA; E-Hand Schweißinverter mit VRD & LIFT-WIG Funktion
- Digitalanzeige für Schweißstrom (A), Schweißspannung (V) & Sonderfunktionen
- 250 bzw. 400 Ampere max. Schweißstrom
- 60% Einschaltdauer bei max. Schweißstrom, stufenlos regelbar
- Three-Phase 3~400V, konform mit ÖKO-Design Richtlinie da Energieeffizienz > 80%, inkl. thermisch gesteuertem Lüfter
- CELLULOSE-Schweißmodus für CEL-Elektroden im Rohrleitungs-/Pipelinebau (nur SD 4060T CEL)
- ANTI STICK Funktion dient zur Schweißstromreduktion beim Anhaften der Elektrode um ein Ausglühen zu verhindern und diese leichter lösen zu können
- Im MMA & VRD Modus: HOT START = Zündstromerhöhung (0-10%) und ARC FORCE = Tropfenabläse/Lichtbogenregelung (0-10%) einstellbar
- VRD (Voltage Reduction Device) Modus: Wählbares Sicherheitssystem um die Leerlaufspannung auf 14,5V zu verringern damit das Risiko eines Stromschlags reduziert wird
- LIFT-WIG Modus: Mit optionalem Zubehör auch LIFT-WIG (DC) Schweißen möglich

### Einsatzbeispiele

- Produktions-, Reparatur- & Montagebetriebe ✓
- Pipeline- & Rohrleitungsbau ✓
- Schweißen im Freien / Offshore ✓
- Stahlbau ✓
- Maschinen-, Anlagen- & Behälterbau ✓
- Hoch- & Tiefbau ✓

### Materialien

- Stahl
- CrNi
- Gusswerkstoffe
- Alu

### Elektroden

- 1,6 - 5,0 bzw. 1,6 - 6,0 mm
- Rutil (R), Rutilbasisch (RB), Basisch (B), Rutilcellulose (RC), Cellulose (C) (nur Mod. SD 4060T CEL)

Bedienpanel SD 2560T



Bedienpanel SD 4060T CEL

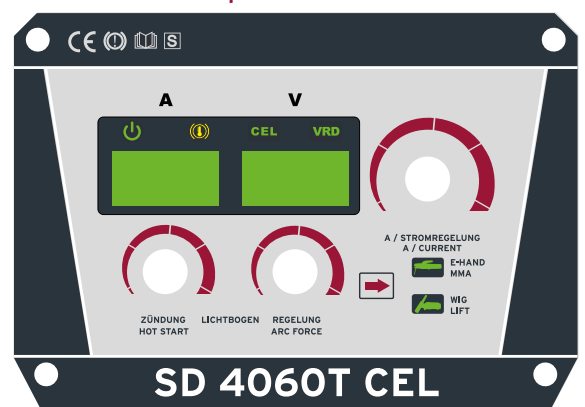

## SD 2560T | SD 4060T CEL



SD 2560T



SD 4060T CEL

MMA / E-HAND

Modelle	SD 2560T		SD 4060T CEL	
	MMA	WIG	MMA	WIG
Technische Daten				
Schweißstrom Einstellbereich	A	10 - 250	20 - 400	
Schweißbare Elektroden-Ø	mm	1,6 - 5,0	1,0 - 3,2	1,6 - 6,0
Einschaltdauer bei max. Schweißstrom @40°C	% / A	60 / 250	60 / 400	
100% ED bei Schweißstrom @40°C	% / A	100 / 200	100 / 325	
Aufnahmeleistung I1 max. / I1 eff.	A	20 / 15,5	16 / 12,4	35 / 27
Leerlaufspannung	V	64	55	12
Netzabsicherung träge	AT	16	32	
Schutzart	IP	IP23	IP23	
Wirkungsgrad	>	80 %	80 %	
Leistungsaufnahme im Leerlauf	W	29,4	28,4	
Netzspannung (50-60 Hz)	V / ~	400 / ~3	400 / ~3	
Netzstromtoleranz	%	+10 / -10	+10 / -10	
Masseanschluss / Querschnitt	Ø / mm <sup>2</sup>	13 / 35	13 / 50	
Anschlusstecker	Type	CEE 16 A	CEE 32 A	
Abmessungen (LxBxH)	mm	500x190x365	580x250x485	
Gewicht	kg	11,3	23,2	
Serienausstattung				
Elektrodenhalter-Schweißkabel 35 mm <sup>2</sup> / 4 m, Stecker-Ø 13 mm, 35/50 mm <sup>2</sup>		•	-	
Massekabel mit Masseklemme 35 mm <sup>2</sup> / 3 m, Stecker-Ø 13 mm, 35/50 mm <sup>2</sup>		•	-	
Elektrodenhalter-Schweißkabel 50 mm <sup>2</sup> / 4 m, Stecker-Ø 13 mm, 35/50 mm <sup>2</sup>		-	•	
Massekabel mit Masseklemme 50 mm <sup>2</sup> / 3 m, Stecker-Ø 13 mm, 35/50 mm <sup>2</sup>		-	•	
Betriebsanleitung / CE		•	•	
Bestelldaten				
Bestellnummer		15020	15030	
UVP in € exkl. MwSt.		686,00	1.320,00	

Optionales Zubehör für MMA/E-Hand-Schweißinverter SD 1635M PFC/MV - SD 4060T CEL zum LIFT-WIG Schweißen	Bestellnummer	UVP in € exkl. MwSt.
WIG-Schlauchpaket SRC 26V/4m, inkl. 19 tlg. Erstausrüstungsset	15810	156,00
WIG-Schlauchpaket SRC 26V/8m, inkl. 19 tlg. Erstausrüstungsset	15811	209,00
Gasschlauch 2,5m für Argon/Co2, schnellkuppelbar	15135	21,00
Druckregler Argon, 0-12 lt./min., inkl. Kupplung	54106	81,00
Stahlflasche Argon 4.6, 20 lt./ 200bar gefüllt	54242	425,00



15810 & 15811



15135



54106



54242



## PUMA 1501 PFC

Der hochwertige PUMA INVERTER 1501 PFC liefert stufenlos regelbaren, sauberen Schweißstrom (DC) für MMA und WIG vom Netz oder Stromgenerator und verarbeitet alle gängigen Mantelelektroden.

**ABVERKAUF**

### E-Handschweißelektroden bis Ø 4,0 mm

- Schweißstromkonstantquelle mit PFC (konform EN 61000-3-12)
- Energiesparend, geringe Leerlaufspannung
- HOT START: Automatische Zündstromerhöhung
- ARC FORCE: Automatische Schweißstromerhöhung bei zu enger Annäherung an das Werkstück
- ANTI STICK: Schweißstromreduzierung bei Kurzschluss
- WIG CONTACT: Beim WIG-Schweißen kann der Lichtbogen mit Kontaktzündung gezündet werden. Niedriger Einschuss von Wolfram beim WIG-Schweißen
- GEN POWER: Betrieb mittels spannungsregulierten Stromgenerator möglich, ideal für Kundendienst / Baustellen (min. 7 kVA)
- Zwangskühlung durch Tunnelkanal
- Verwendbar mit bis zu 50 Meter Verlängerungskabel (3 x 2,5 mm<sup>2</sup>)



PUMA 1501 PFC - SUPER SET

### Einsatzbeispiele

- Reparatur-/Montagebetriebe ✓
- Hobby-Heimwerker ✓
- Schweißen im Freien / Offshore ✓
- Landwirtschaft ✓
- Metallbau ✓

### Materialien

- Stahl
- CrNi

### Elektroden

- Ø 1,6 - 3,25
- Rutil (R), Rutilbasisch (RB), Basisch (B), Rutilcellulose (RC)



PUMA 1501 PFC - ECO SET



PUMA 1501 Sonderzubehör für WIG/TIG	Bestellnummer	UVP in € exkl. MwSt.
1 WIG-Schlauchpaket SR 26 V / 8 m, Stecker Ø 9 mm, 16/25	55602	295,00
2 Druckregler Ar/CO <sub>2</sub> /Mischgas 200 bar / 32 l/min	54109	123,00

PUMA INVERTER		1501 PFC
Technische Daten		
Schweißstrom Einstellbereich	A	5 - 150
Schweißbare ElektrodenØ	mm	1,6 - 3,25
Einschaltdauer <sup>1)</sup> bei max. Schweißstrom	% / A	45 / 140
60% ED bei Schweißstrom @40°C	% / A	60 / 120
100% ED bei Schweißstrom @40°C	% / A	100 / 105
Aufnahmeleistung I1 max. / I1 eff.	A	21 / 14
Leerlaufspannung	V	80
Netzabsicherung träge	AT	16
Schutzart	IP	23
Wirkungsgrad	>	85 %
Leistungsaufnahme im Leerlauf	W	50 W
Netzspannung (50-60 Hz)	V / ~	230 / ~1
Netzstromtoleranz	%	+15 / -20
Masseanschluss / Querschnitt	Ø / mm <sup>2</sup>	9 / 25
Anschlussstecker	Type	Schuko 16 A
Abmessung (LxBxH)	mm	370/135/260
Gewicht	kg	7,6

1) = Einschaltdauer 10 min bei 40 °C gem. IEC 60974.1

PUMA 1501 PFC	Bestellnummer	UVP in € exkl. MwSt.	ECO-Set SUPER-Set
<b>PUMA 1501 PFC</b>	<b>55447</b>	<b>687,00</b>	
<b>Schweißplatzausrüstung</b>	4m Elektrodenhalter-Schweißkabel 25 mm <sup>2</sup> & Stecker Ø 9 mm, 16/25 mm <sup>2</sup> 3m Massekabel 25 mm <sup>2</sup> & Stecker Ø 9 mm, 16/25 mm <sup>2</sup> Handschweißschirm PVC inkl. Schweißglas Schlackenhammer, Stahldrabtbürste, 1 Paar Schweißerhandschuhe	<b>55291</b>	<b>100,00</b>
Rutil-Schweißelektroden MT-RR6et	2,5x350mm (20 Stk./Pkg.)	55734	11,80
Rutil-Schweißelektroden MT-RR6et	3,2x350mm (20 Stk./Pkg.)	55735	17,20
<b>PUMA 1501 PFC ECO-Set schweißbereit (bestehend aus o.a. Komponenten)</b>		<b>55432</b>	<b>794,00</b>
Transportkoffer	Innenabmessungen LxBxH 435x310x350mm	55441	*98,50
Automatischer Kopfschweißschirm	MultiSafeVario L-TC	56381	66,50
<b>PUMA 1501 PFC SUPER-Set schweißbereit (bestehend aus o.a. Komponenten)</b>		<b>00064</b>	<b>925,00</b>



## POWER ROD 180/M | POWER ROD 200/M Cell

Die hochwertigen POWER ROD INVERTER liefern stufenlos regelbaren, sauberen Schweißstrom (DC) für MMA und WIG vom Netz oder Stromgenerator und verarbeiten alle gängigen Mantelelektroden.

### E-Handschweißelektroden bis Ø 4,0 mm

- Schweißstromkonstantquelle mit PFC (konform EN 61000-3-12)
- Energiesparend, geringe Leerlaufspannung
- HOT START: Autom. Zündstromerhöhung (bei 200/M Cell einstellbar)
- ARC FORCE: Automatische Schweißstromerhöhung bei zu enger Annäherung an das Werkstück (bei 200/M Cell einstellbar)
- ANTI STICK: Schweißstromreduzierung bei Kurzschluss
- WIG CONTACT: Beim WIG-Schweißen kann der Lichtbogen mit Kontaktzündung gezündet werden. Niedriger Einschuss von Wolfram beim WIG-Schweißen
- GEN POWER: Betrieb mittels spannungsregulierten Stromgenerator möglich, ideal für Kundendienst / Baustellen (min. 7 kVA)
- Zwangskühlung durch Tunnelkanal
- Verwendbar mit bis zu 50 Meter Verlängerungskabel (3 x 2,5 mm<sup>2</sup>)

**ABVERKAUF**



MMA / E-HAND / TIG-LIFT

### Einsatzbeispiele

- Produktions-, Reparatur- & Montagebetriebe ✓
- Pipeline- & Rohrleitungsbau ✓
- Schweißen im Freien / Offshore ✓
- Stahlbau ✓
- Maschinen-, Anlagen- & Behälterbau ✓
- Hoch- & Tiefbau ✓

### Materialien

- Stahl
- CrNi
- Gusswerkstoffe
- Alu

### Elektroden

- Ø 1,6 - 4,0 mm
- Rutil (R), Rutilbasisch (RB), Basisch (B), Rutilcellulose (RC), Cellulose (C) (nur Mod. 200/M Cell)

POWER ROD INVERTER			
Technische Daten		180/M	200/M Cell
Schweißstrom Einstellbereich	A	5 - 180	10 - 200
Schweißbare ElektrodenØ	mm	1,6 - 4,0	1,6 - 4,0
Einschaltdauer bei max. Schweißstrom @40°C	% / A	30 / 180	20 / 190
60% ED bei Schweißstrom @40°C	% / A	60 / 125	60 / 130
100% ED bei Schweißstrom @40°C	% / A	100 / 115	100 / 110
Aufnahmeleistung I1 max. / I1 eff.	A	27 / 15	29 / 15
Leerlaufspannung	V	81	86
Netzabsicherung träge	AT	16	16
Schutzart	IP	235	235
Wirkungsgrad	>	85 %	85 %
Leistungsaufnahme im Leerlauf	<	50 W	50 W
Netzspannung (50-60 Hz)	V / ~	230 / ~1	230 / ~1
Netzstromtoleranz	%	+15 / -20	+15 / -20
Masseanschluss / Querschnitt	Ø / mm <sup>2</sup>	9 / 25	13 / 25
Anschlussstecker	Type	Schuko 16 A	Schuko 16 A
Abmessung (LxBxH)	mm	420/172/340	420/172/340
Gewicht	kg	9,5	9,6

POWER ROD 200/M Cell Sonderzubehör siehe nächste Seite!

POWER ROD 180/M		Bestellnummer	UVP in € exkl. MwSt.
<b>POWER ROD 180/M</b>	E-Hand-Inverter-Schweißgerät, tragbar, lose	<b>58444</b>	<b>*1.065,00</b>
<b>Schweißplatzausrüstung</b>	4m Elektrodenhalter-Schweißkabel 25 mm <sup>2</sup> & Stecker Ø 9 mm, 16/25 mm <sup>2</sup> 3m Massekabel 25 mm <sup>2</sup> & Stecker Ø 9 mm, 16/25 mm <sup>2</sup> Handschweißschirm PVC inkl. Schweißglas Schlackenhammer, Stahldrahtbürste, 1 Paar Schweißerhandschuhe	<b>55291</b>	<b>100,00</b>
<b>Rutil-Schweißelektroden MT-RR6et</b>	2,5x350mm (20 Stk./Pkg.)	<b>55734</b>	<b>11,80</b>
<b>Rutil-Schweißelektroden MT-RR6et</b>	3,2x350mm (20 Stk./Pkg.)	<b>55735</b>	<b>17,20</b>
<b>Automatischer Kopfschweißschirm</b>	MultiSafeVario L-TC	<b>56381</b>	<b>66,50</b>
<b>POWER ROD 180/M SUPER-Set schweißbereit (bestehend aus o.a. Komponenten)</b>		<b>58443</b>	<b>*1.155,00</b>
POWER ROD 200/M Cell		Bestellnummer	UVP in € exkl. MwSt.
<b>POWER ROD 200/M Cell</b>	E-Hand-Inverter-Schweißgerät, tragbar, lose	<b>58441</b>	<b>*1.770,00</b>
<b>Schweißplatzausrüstung</b>	4m Elektrodenhalter-Schweißkabel 25 mm <sup>2</sup> & Stecker Ø 13 mm, 35/50 mm <sup>2</sup> 3m Massekabel 25 mm <sup>2</sup> & Stecker Ø 13 mm, 35/50 mm <sup>2</sup> Handschweißschirm PVC inkl. Schweißglas Schlackenhammer, Stahldrahtbürste, 1 Paar Schweißerhandschuhe	<b>55292</b>	<b>105,00</b>
<b>Rutil-Schweißelektroden MT-RR6et</b>	2,5x350mm (20 Stk./Pkg.)	<b>55734</b>	<b>11,80</b>
<b>Rutil-Schweißelektroden MT-RR6et</b>	3,2x350mm (20 Stk./Pkg.)	<b>55735</b>	<b>17,20</b>
<b>Automatischer Kopfschweißschirm</b>	MultiSafeVario L-TC	<b>56381</b>	<b>66,50</b>
<b>POWER ROD 200/M Cell SUPER-Set schweißbereit (bestehend aus o.a. Komponenten)</b>		<b>58440</b>	<b>*1.870,00</b>

## POWER ROD 250/T Cell | POWER ROD 380/T Cell

Die Dreiphasen-Stromquellen POWER ROD ermöglichen das professionelle Schweißen von beschichteten Elektroden mittels der HOT START und der ARC FORCE Funktionen. Zwei absolute POWER Modelle mit bis zu 380 Ampere Schweißleistung, für intensiven HEAVY DUTY Einsatz in Gewerbe- und Industrie.

### E-Handschiweißelektroden bis Ø 5,0 bzw. 6,0 mm

- HOT START+: Einstellbare Erhöhung des Zündstroms
- ARC FORCE+: Optimierung der Lichtbogendynamik
- ANTI STICK: Schweißstromreduzierung bei Kurzschluss
- Betriebsartentaster MMA/WIG / WIG PULS
- LIFT WIG: Optimale WIG-Zündart mit niedrigem Zündstrom
- Generatortauglich
- Leistungsstarker Kühlventilator
- REMOTE CONT: Anschluss für Schweißstrom-Fernsteuerung (Sonderzubehör)



### Einsatzbeispiele

- Produktions-, Reparatur- & Montagebetriebe ✓
- Pipeline- & Rohrleitungsbau ✓
- Schweißen im Freien / Offshore ✓
- Stahlbau ✓
- Maschinen-, Anlagen- & Behälterbau ✓
- Hoch- & Tiefbau ✓

### Materialien

- Stahl
- CrNi
- Gusswerkstoffe
- Alu

### Elektroden

- Ø 1,6 - 5,0 bzw. 1,6 - 6,0 mm
- Rutil (R), Rutilbasisch (RB), Basisch (B), Rutilcellulose (RC), Cellulose (C)

POWER ROD			
Technische Daten		250/T Cell	380/T Cell
Schweißstrom Einstellbereich	A	10 - 250	10 - 380
Schweißbare ElektrodenØ	mm	1,6 - 5,0	1,6 - 6,0
Einschaltdauer bei max. Schweißstrom @40°C	% / A	30 / 250	30 / 380
60% ED bei Schweißstrom @40°C	% / A	60 / 210	60 / 270
100% ED bei Schweißstrom @40°C	% / A	100 / 190	100 / 230
Aufnahmeleistung I1 max. / I1 eff.	A	13,5 / 8,8	24 / 13
Leerlaufspannung	V	83	83
Netzabsicherung träge	AT	10	16
Schutzart	IP	235	235
Wirkungsgrad	>	85 %	85 %
Leistungsaufnahme im Leerlauf	<	50 W	50 W
Netzspannung (50-60 Hz)	V / ~	400 / ~3	400 / ~3
Netzstromtoleranz	%	± 10	± 10
Masseanschluss / Querschnitt	Ø / mm <sup>2</sup>	13 / 35	13 / 50
Anschlussstecker	Type	CEE 16 A	CEE 16 A
Abmessung (LxBxH)	mm	437/207/411	463/297/588
Gewicht	kg	16	26

POWER ROD 200/M Cell, 250/T Cell & 380/T Cell Sonderzubehör	Bestellnummer	UVP in € exkl. MwSt.
1 Hand-Fernsteuerung f. Schweißstromregelung	55940	*141,00
Spezialkabel 5 m für Hand-Fernsteuerung	55942	*141,00



POWER ROD 250/T Cell		Bestellnummer	UVP in € exkl. MwSt.
<b>POWER ROD 250/T Cell</b>	E-Hand-Inverter-Schweißgerät, tragbar, lose	58448	*2.210,00
<b>Schweißplatzausrüstung</b>	4m Elektrodenhalter-Schweißkabel 35 mm <sup>2</sup> & Stecker Ø 13 mm, 35/50 mm <sup>2</sup> 3m Massekabel 35 mm <sup>2</sup> & Stecker Ø 13 mm, 35/50 mm <sup>2</sup> Handschweißschirm PVC inkl. Schweißglas Schlackenhammer, Stahldrahtbürste, 1 Paar Schweißerhandschuhe	55296	136,00
<b>Rutil-Schweißelektroden MT-RR6et</b>	2,5x350mm (20 Stk./Pkg.)	55734	11,80
<b>Rutil-Schweißelektroden MT-RR6et</b>	3,2x350mm (20 Stk./Pkg.)	55735	17,20
<b>Automatischer Kopfschweißschirm</b>	MultiSafeVario L-TC	56381	66,50
<b>POWER ROD 250/T Cell SUPER-Set schweißbereit (bestehend aus o.a. Komponenten)</b>		58447	*2.340,00

POWER ROD 380/T Cell		Bestellnummer	UVP in € exkl. MwSt.
<b>POWER ROD 380/T Cell</b>	E-Hand-Inverter-Schweißgerät, tragbar, lose	58453	*3.360,00
<b>Schweißplatzausrüstung</b>	4m Elektrodenhalter-Schweißkabel 50 mm <sup>2</sup> & Stecker Ø 13 mm, 35/50 mm <sup>2</sup> 3m Massekabel 50 mm <sup>2</sup> & Stecker Ø 13 mm, 35/50 mm <sup>2</sup> Handschweißschirm PVC inkl. Schweißglas Schlackenhammer, Stahldrahtbürste, 1 Paar Schweißerhandschuhe	55297	167,00
<b>Rutil-Schweißelektroden MT-RR6et</b>	2,5x350mm (20 Stk./Pkg.)	55734	11,80
<b>Rutil-Schweißelektroden MT-RR6et</b>	3,2x350mm (20 Stk./Pkg.)	55735	17,20
<b>Automatischer Kopfschweißschirm</b>	MultiSafeVario L-TC	56381	66,50
<b>POWER ROD 380/T Cell SUPER-Set schweißbereit (bestehend aus o.a. Komponenten)</b>		58454	*3.530,00





## WIG/TIG-Schweißverfahren

### WIG/TIG-Schweißen

Gasgeschütztes Metall-Lichtbogenschweißen mit nicht verbrauchender Wolframelektrode. Der Schweißzusatzwerkstoff wird manuell als Schweißstab zugeführt.

WIG-Schweißen ist ein sehr sauberes Schweißverfahren, das höchste Anforderungen an die Schweißnahtgüte und Zugfestigkeit erfüllt. WIG-Schweißnähte sind flach, regelmäßig und nahezu frei von Einschlüssen und Schweißspritzern. Sie sind daher ideal für Sichtnähte geeignet und stehen optisch für die Gesamtqualität eines Produktes.

### WIG/TIG-Stromart

Das WIG-Verfahren ist, abhängig von der Stromart, für nahezu alle Metalle geeignet.

Werkstoffe	Stromart			
	Gleichstrom =		Wechselstrom ~	
	Elektrode Pol			
	-	+	-	+
●● Sehr gute Eignung				
● Eignung				
○ Nur dünne Materialien				
Stahl	●●	-	-	-
Edelstahl	●●	-	-	-
Kupfer	●●	-	-	-
Siliziumbronze	●●	-	-	-
Titan	●●	-	-	-
Nickel /-legierung	●●	-	●	-
Aluminium /-legierung	-	○	●●	-
Magnesium /-legierung	-	○	●●	-
Aluminiumbronze	●	-	●●	-
Messing	●	-	●●	-

Häufigster Einsatz des WIG-Verfahrens: Schweißen von Fein- bis Mittelblechen und von Wurzellagen bei Grobblechen.

WIG-Anwendungsgrenzen	
Werkstoff	Materialstärke, min. mm
Stahl und Edelstahl	0,3
Aluminium /-legierung	0,5
Kupfer	0,5

### Volle Kontrolle: WIG-Schweißinverter

WIG-Schweißinverter sind elektronisch gesteuerte Schweißstromquellen, die eine stufenlose Einstellung und automatische Regelung des Schweißstroms ermöglichen. WIG-Schweißinverter bieten unterschiedliche, sehr hilfreiche elektronische Steuerungs- und Optimierungsfunktionen. Bei höherwertigen Geräten ist eine vollständige Kontrolle aller Schweißstrom- und Verfahrensparameter möglich.

### MMA-tauglich

WIG-Schweißinverter sind auch für das E-Handschweißen mit Stabelektroden geeignet.

### Ausstattung

ELMAG® WIG-Inverterschweißgeräte - mit Ausnahme der WIN-TIG AC-DC 270/T & 340/T-Modelle - sind ausgestattet mit

- einem WIG-Spezialbrenner, Schlauchpaketlänge 4 m,
- einem Massekabel und
- einem Druckregler für Gasflaschen.

Besonders wirtschaftlich: ELMAG® WIG-Plug & Play-Sets mit Schutzgasflasche und Automatik-Schweißschirm.

### WIG-Schweißgeräte - Auswahlkriterien

#### Bei der Produktauswahl beachten:

Zahlreiche WIG-Funktionen erleichtern das WIG-Schweißen oder verbessern das Schweißergebnis.

Besonders empfohlen:

- WIG HF oder LIFT WIG als Zündart,
- SLOPE DOWN für optimales Abschließen einer Schweißnaht,
- WIG IMPULS für die Optimierung der Einbrandtiefe und Wärmeeinbringung,
- MMA-Funktionen.

### Schutzart IP

ELMAG® WIG-Inverterschweißgeräte entsprechen der Schutzart IP 23.

### Stromart, Polung und Anschlüsse

Netzspannung je nach Modell 230 V Wechselstrom oder 400 V Drehstrom. Für das WIG-Schweißen ist je nach Grundwerkstoff Gleich- oder Wechselstrom erforderlich. Inverterschweißgeräte sind daher je nach Modell für das Gleichstromschweißen oder für Gleich- und Wechselstrom konzipiert. Beim WIG Gleich- u. Wechselstromschweißen wird in den überwiegenden Fällen der Schweißbrenner am Minuspol und das Massekabel am Pluspol angeschlossen. Am Gerät muss anschließend DC für Gleichstrom bzw. AC für Wechselstromschweißen ausgewählt werden.

Aluminiumoberflächen sind durch metallische Oxidschichten geschützt, die mit Wechselstrom geöffnet werden können. So wird ein ausreichender Materialeinbrand erreicht. Gleichzeitig entsteht durch Schweißen mit Wechselstrom ein am Schweißbad wirksamer Reinigungseffekt zur Entfernung der Oxide.

### Wolfram-Rein- oder Oxidelektroden

WIG-Schweißen ist mit Wolfram-Rein- und Wolfram-Oxidelektroden möglich.

Vergleichswert	WIG-Wolframelektrode	
	Rein	Oxid
Lichtbogen	sehr ruhig	ruhig
Erwärmung	höher	geringer
Zündung	gut	sehr gut
Belastbarkeit	gut	sehr gut
Standzeit	gut	sehr gut

### WIG/TIG-Elektroden Durchmesser

Von der Blechstärke wird auf den erforderlichen Elektrodendurchmesser, auf den Schweißstabdurchmesser (Schweißzusatz) und auf die Gashülsegröße geschlossen.

Blechstärke	Wolfram-Elektroden-durchmesser	Schweißstab-durchmesser	Gashülse-größe
mm	mm	mm	Nr.
1,0	1,0	1,6	4
2,0	1,6	2,0	4 - 6
3,0	1,6	2,4	6
4,0	2,4	3,2	6 - 8
5,0	2,4 - 3,2	3,2	6 - 8
6,0	3,2	4,0	8
8,0	4,0	4,0	8 - 10

### Elektroden spitze

Die Form der Wolfram-Elektroden spitze hat großen Einfluss auf die Einbrandtiefe. Für das Gleichstromschweißen am Minuspol (= -) wird die Elektroden spitze mit einem Schleifgerät kegelförmig angespitzt. Merkregel für den Anspitzwinkel: Verhältnis des Elektrodendurchmessers zur Länge der Elektroden spitze 1 : 2,5. An der Spitze sollten - für einen ruhigen Lichtbogen - ausschließlich Schleifriefen in Längsrichtung vorhanden sein. Für das Wechselstromschweißen (~ -) sollte die Elektroden spitze gleichmäßig abgerundet werden. Bei korrekter Einstellung der Stromstärke schmilzt der vorderste Teil der Elektroden spitze auf und bildet einen, für den Lichtbogen idealen, kleinen Kugeltropfen. Das Anschmelzen der Elektroden spitze wird durch kurze Erhöhung des Schweißstroms durchgeführt.

## Schweißstromkreis und Massekontakt

Für elektrische Schweißverfahren ist ein geschlossener Schweißstromkreis erforderlich. Er wird vorbereitet, indem die Masseklemme des Massekabels vor dem Schweißen am Werkstück befestigt wird. Die Masseklemme sollte in der Nähe der Schweißstelle angebracht werden, um einen guten Stromfluss sicherzustellen. Die Schweißstelle und die Massekontaktstelle müssen sauber bzw. metallisch blank sein. Werkstück daher vor dem Schweißen reinigen, Lack o.ä. entfernen.

## Schutzgas

Das beim Schweißen entstehende Schweißbad wird durch Schutzgas vor Luftzutritt geschützt. Für das WIG-Schweißen werden reines Argon oder Argongemische verwendet. Argon- und Spezial-Schutzgasflaschen sind bei ELMAG® erhältlich. Die Durchflussmenge wird am Druckregler der Gasflasche voreingestellt. Das Schutzgas wird aus der Gasflasche durch das Schlauchpaket in den Schweißbrenner geleitet, tritt an der Gashülse aus und umströmt die Wolframelektrode und das Schweißbad. Vor Schweißbeginn Gasdurchfluss prüfen.

### WIG/TIG Schutzgasmenge

Einstellung der Schutzgasmenge am Durchflussmengenmesser:

5 - 10 Liter Schutzgas pro Minute, bei großer Fugenbreite bis zu 15 Liter pro Minute

## WIG/TIG-Schweißstromeinstellung

Elektroden-Ø mm	Gleichstrom				Wechselstrom	
	= -		= +		~ +	
	Wolfram-Reinelektrode	Wolfram-Oxidelektrode	Wolfram-Reinelektrode	Wolfram-Oxidelektrode	Wolfram-Reinelektrode	Wolfram-Oxidelektrode
A	A	A	A	A	A	
1,6	40-130	60-150	10-20	10-20	45-90	60-125
2,0	75-180	100-200	15-25	15-25	65-125	85-160
2,4	130-230	170-250	17-30	17-30	80-140	120-210
3,2	160-310	225-330	20-35	20-35	150-190	150-250
4,0	275-450	350-480	35-50	35-50	180-260	240-350
5,0	400-625	500-675	50-70	50-70	240-350	330-460

Empfohlene Einstellwerte nach EN 26848

Der Schweißstrom wird je nach Elektrodendurchmesser und Schweißaufgabe ausgewählt und am Leistungsregler des Schweißgeräts eingestellt.

Für die Ermittlung optimaler Schweißparameter kann eine Probeschweißung erforderlich sein.

## WIG/TIG-Steuerungsfunktionen

Je nach Schweißgerät sind folgende Steuerungsfunktionen verfügbar:

### PRE GAS

Gasvorströmzeit in Sekunden. Das Schutzgas fließt bereits vor Zündung des Lichtbogens und erzeugt an der Schweißstelle eine Schutzgasatmosphäre.

### START POWER

Start- bzw. Suchstromwert in Ampere bei Zündung des Lichtbogens.

### SLOPE UP

Stromanstiegszeit in Sekunden von 0 Ampere oder ab Startstromwert bis zur aktuellen Schweißstrom-Einstellung. Optimierung der Wärmeinbringung und des Materialflusses am Schweißnahtanfang.

### WIG BALANCE

Balance-Regelung der Wellenform des Schweißstroms für optimalen Einbrand und höchste Schweißgeschwindigkeit.

### WIG 2-TAKT

Betriebsart für kurzes Heftschweißen. Schweißstart: Betätigen und Festhalten der Schweißbrennertaste. Schweißende: Loslassen der Schweißbrennertaste.

### WIG 4-TAKT

Betriebsart für lange Schweißstrecken. Schweißstart: Betätigen und Loslassen der Schweißbrennertaste. Schweißende: Betätigen der Schweißbrennertaste.

### WIG 2-WERT

Betriebsart im 4-Takt-Modus. Ideal für Schweißstrecken, bei denen die Schweißposition geändert werden muss, der Lichtbogen bzw. das Schweißbad aber erhalten bleiben soll.

Voreinstellung von zwei Stromwerten, Schweißstrom und Lichtbogen-Erhaltungsstrom.

Schweißstart: Betätigen und Loslassen der Schweißbrennertaste.

Absenken zum Lichtbogen-

Erhaltungsstrom: Kurzes Betätigen und Loslassen der Schweißbrennertaste.

Rückkehr zum Schweißstrom:

Kurzes Betätigen und Loslassen der Schweißbrennertaste.

Schweißende: Längeres Betätigen der Schweißbrennertaste.

### WIG IMPULS

Betriebsart für dünne Bleche zur Optimierung der Wärmeinbringung, auch für dicke Bleche zur Optimierung der Einbrandtiefe und für eine gute Beherrschung des Schweißbads beim Schweißen in Zwangslagen.

### PULS FREQ

Einstellung der Pulsfrequenz für das WIG-Impulsschweißen.

### POWER FREQ

Einstellung der Schweißstromfrequenz.

### WIG PUNKT

Betriebsart Punktschweißautomatik mit Einstellung einer gleichmäßigen Schweißzeit. Je nach Materialstärke ist eine Anpassung der Schweißleistung erforderlich.

### SLOPE DOWN

Stromabstiegszeit in Sekunden bis zu einem voreingestellten Endstromwert mit Lichtbogenerhaltung oder bis 0 Ampere mit Lichtbogenlöschung. Optimierung der Wärmeinbringung, Zeitspanne für das Auffüllen des Schweißnahtendes.

### END POWER

Endstromwert in Ampere für das Füllen des Schweißnahtendes (Krater).

### POST GAS

Gasnachströmzeit in Sekunden, Nachlaufzeit des Gasflusses. Das Schutzgas fließt auch nach dem Erlöschen des Lichtbogens, um die Schutzgasatmosphäre zu erhalten, bis das Schweißgut erstarrt ist.

## WIG-Zündarten

### WIG CONTACT

WIG-Kontaktzündung (Streichzündung). Außerhalb des Schweißspalts ohne Kräfteinwirkung mit der Elektrode über Kupferblech streichen.

Nachteil: Bei hohem Schweißstrom oder zu langem Kontakt Beschädigung der Elektrode und Wolframeinschlüsse in der Schweißnaht möglich.

### WIG HF

WIG-Hochfrequenzzündung. Berührungslose Zündart mit impulsförmiger Wechselspannung und sichtbarer Funkenstrecke zwischen Elektrode und Werkstück.

Gashülse des Schweißbrenners schräg am Schweißspalt ansetzen und bei gedrückter Brennertaste anheben, bis der Lichtbogen zündet.

Nachteil: Frequenzstörung benachbarter Elektronikgeräte möglich.

### LIFT WIG

WIG-Kontaktzündung (Liftzündung). Optimale WIG-Zündart mit voreingestelltem, niedrigem Zündstrom. Die Elektrode bleibt auch bei längerem Kontakt unversehrt.

Werkstück mit Elektrode berühren und Schweißbrenner bis Zündung anheben.

## DD 2050M P/PFC/MV | DD 2560T P

Tragbare WIG-/TIG Schweißinverter mit moderner IGBT-Bauweise zum Gleichstrom (DC) Schweißen von Stahl, Edelstahl und Kupfer. Umschaltbar zwischen MMA-/E-Hand-Schweißen, HF-WIG-Schweißen mit berührungsloser Hochfrequenzzündung und LIFT-WIG-Schweißen (ohne HF).

- DC Gleichstrom- Schweißinverter mit MMA/E-Hand, HF-WIG & LIFT-WIG Funktion
- Digitalanzeige für Schweißstrom (A) und Sonderfunktionen
- 200 bzw. 250 Ampere max. Schweißstrom
- 50 bzw. 60% Einschaltdauer bei max. Schweißstrom, stufenlos regelbar
- Mono-Phase 1~230V bzw. Three-Phase 3~400V, konform mit ÖKO-Design Richtlinie da Energieeffizienz > 85% bzw. > 80%, inkl. thermisch gesteuertem Lüfter
- Puls Schweißen ermöglicht bessere Schweißbadkontrolle, reduzierte Wärmeeinbringung und tieferen Einbrand, Pulsfrequenz (0,5 -200 Hz) und Pulsweite (5-95%) einstellbar
- PFC-Technologie (nur DD 2050M P/PFC/MV) für stabilen Schweißprozess bei schwankender Netzspannung, bei Stomerzeugerbetrieb oder langen Zuleitungskabeln (bis 100m / 3x2,5mm<sup>2</sup>)
- MultiVoltage Bauweise (nur DD 2050M P/PFC/MV) bietet auch die Einsatzmöglichkeit im Ausland bei 110V Stromnetz
- Einstellmöglichkeit des kompletten WIG-Zyklus inkl. Punktschweiß-/ Puls-/2-Takt- & 4-Takt-Funktion
- UP/DOWN Stromregelung am WIG-Schlauchpaket mittels Drucktaster +/- 20A, optional auch stufenlos 0-max. Ampere über Poti möglich
- Im MMA/E-Hand Modus: HOT START = Zündstromerhöhung (0-100%) und ARC FORCE = Tropfenablöse/Lichtbogenregelung (0-100%) einstellbar, ANTI STICK Funktion voreingestellt, dient zur Schweißstromreduktion beim Anhaften der Elektrode um ein Ausglühen zu verhindern und diese leichter lösen zu können
- JOB Funktion: 10 Schweißprogramme speicherbar

### Einsatzbeispiele

- Reparatur- & Montagebereich ✓
- Pipeline- & Rohrleitungsbau ✓
- Metall-, Geländerbau ✓
- Maschinen-, Anlagen- & Behälterbau ✓
- Hobby Heimwerker ✓

### Materialien

- Stahl
- CrNi
- Kupfer

Bedienpanel DD 2050M P/PFC/MV

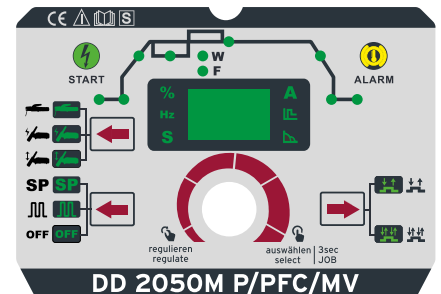

Bedienpanel DD 2560T

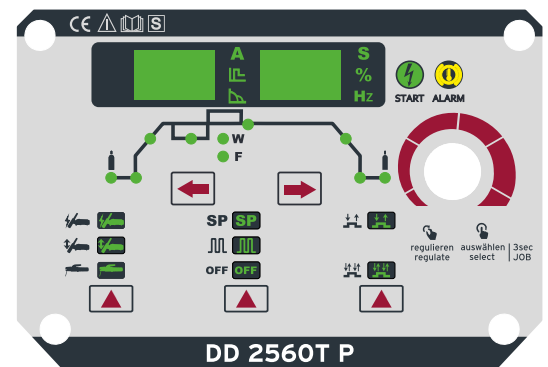

DD 2050M P/PFC/MV ECO-SET-G



**DD 2560T P ECO-SET-G**

WIG-HF / MMA / E-HAND

Modelle		DD 2050M P/PFC/MV				DD 2560T P	
Technische Daten		WIG 230V	MMA 230V	WIG 110V	MMA 110V	WIG 400V	MMA 400V
Schweißstrom Einstellbereich	A	5 - 200		5 - 130		5 - 250	
Schweißbare ElektrodenØ	mm	1,0 - 3,2	1,6 - 5,0	1,0 - 2,4	1,6 - 3,2	1,0 - 3,2	1,6 - 5,0
Einschaltdauer bei max. Schweißstrom @40°C	% / A	50 / 200	30 / 200	90 / 130	60 / 130	60 / 250	
60% ED bei Schweißstrom @40°C	% / A	60 / 180	60 / 145	-	60 / 130	60 / 250	
100% ED bei Schweißstrom @40°C	% / A	100 / 145	100 / 135	100 / 125	100 / 105	100 / 195	
Aufnahmeleistung I1 max. / I1 eff.	A	21 / 14,8	32 / 17,5	25,5 / 24,2	39 / 30,2	14 / 11	18 / 14
Leerlaufspannung	V	66				73	
Netzabsicherung träge	AT	16	32	32	63	16	
Schutzart	IP	IP23				IP23	
Wirkungsgrad	>	85 %				80 %	
Leistungsaufnahme im Leerlauf	W	18,6		19,1		39,0	
Netzspannung (50-60 Hz)	V / ~	230 / ~1		110 / ~1		400 / ~3	
Netzstromtoleranz	%	+15 / -60		+150 / -15		+10 / -10	
Masseanschluss / Querschnitt	Ø / mm <sup>2</sup>	13 / 25				13 / 35	
Anschlussstecker	Type	Schuko 16 A				CEE 16 A	
Abmessungen (LxBxH)	mm	520x150x310				510x190x365	
Gewicht	kg	10,2				12,6	

DD 2050M P/PFC/MV		Bestellnummer	UVP in € exkl. MwSt.
<b>DD 2050M P/PFC/MV</b>	Schweißinverter lose	<b>15040</b>	<b>811,00</b>
<b>WIG-Schlauchpaket SRC 26/4m - HF U/D (3DT)</b>	gasgekühlt, inkl. Up/Down Regelung, Quick Fit DN5 Stecker & 19-tlg. Erstausrüstungskit	<b>15820</b>	<b>169,00</b>
<b>Massekabel 25mm<sup>2</sup> / 3 m</b>	mit Masseklemme, SteckerØ 13 mm, 35/50 mm <sup>2</sup>	<b>55282</b>	<b>70,50</b>
<b>E-Hand Schweißkabel 25mm<sup>2</sup> / 4 m</b>	mit Elektrodenhalter, SteckerØ 13 mm, 35/50 mm <sup>2</sup>	<b>55288</b>	<b>89,00</b>
<b>Gasschlauch 2,5m</b>	inkl. Quick Fit DN5 Schnellwechselsystem	<b>15135</b>	<b>21,00</b>
<b>Druckregler „MINI+QUICK FIT“</b>	Argon/Co2/Mischgas, mit 2 Manometer Ø 50 mm & Quick Fit DN5 Kupplung	<b>54106</b>	<b>81,00</b>
<b>5-Finger-Schweißerhandschuh</b>	XL, Gr. 9,5	<b>59140</b>	<b>12,80</b>
<b>DD 2050M P/PFC/MV ECO-SET-G schweißbereit (bestehend aus o.a. Komponenten)</b>		<b>15041</b>	<b>1.090,00</b>

ECO-SET-G

DD 2560T P		Bestellnummer	UVP in € exkl. MwSt.
<b>DD 2560T P</b>	Schweißinverter lose	<b>15045</b>	<b>946,00</b>
<b>WIG-Schlauchpaket SRC 26/4m - HF U/D (3DT)</b>	gasgekühlt, inkl. Up/Down Regelung, Quick Fit DN5 Stecker & 19-tlg. Erstausrüstungskit	<b>15820</b>	<b>169,00</b>
<b>Massekabel 35mm<sup>2</sup> / 3 m</b>	mit Masseklemme, SteckerØ 13 mm, 35/50 mm <sup>2</sup>	<b>55283</b>	<b>102,00</b>
<b>E-Hand Schweißkabel 35mm<sup>2</sup> / 4 m</b>	mit Elektrodenhalter, SteckerØ 13 mm, 35/50 mm <sup>2</sup>	<b>55289</b>	<b>128,00</b>
<b>Gasschlauch 2,5m</b>	inkl. Quick Fit DN5 Schnellwechselsystem	<b>15135</b>	<b>21,00</b>
<b>Druckregler „MINI+QUICK FIT“</b>	Argon/Co2/Mischgas, mit 2 Manometer Ø 50 mm & Quick Fit DN5 Kupplung	<b>54106</b>	<b>81,00</b>
<b>5-Finger-Schweißerhandschuh</b>	XL, Gr. 9,5	<b>59140</b>	<b>12,80</b>
<b>DD 2560T P ECO-SET-G schweißbereit (bestehend aus o.a. Komponenten)</b>		<b>15046</b>	<b>1.225,00</b>

ECO-SET-G

**Serienmäßig: UP/DOWN Ampere-Regelung mittels Drucktaster am Handgriff**

Optionales Zubehör für WIG-/TIG HF DC & MMA-/E-Hand Schweißinverter	Bestellnummer	UVP in € exkl. MwSt.
<b>1</b> Stahlflasche Argon 4.6, 20 lt. / 200bar gefüllt	<b>54242</b>	<b>425,00</b>
<b>2</b> Transportwagen mit 2 Rädern T2000V (nur für DD 2560T P)	<b>15110</b>	<b>343,00</b>
<b>3</b> Fuß Fernsteuerung/Fernregelung mit 5m Kabel K-FF1	<b>15127</b>	<b>188,00</b>
<b>4</b> Kabelverlängerung 10m zu Fuß Fernsteuerung K-FF1	<b>15128</b>	<b>57,50</b>



## AD 2060M P/PFC/MV

Tragbare WIG-/TIG Schweißinverter mit moderner IGBT-Bauweise zum Wechselstrom (AC) und Gleichstrom (DC) Schweißen von Aluminium, Stahl, Edelstahl und Kupfer. Umschaltbar zwischen HF-WIG-Schweißen mit berührungsloser Hochfrequenzzündung, LIFT-WIG-Schweißen (ohne HF) und MMA-/E-Hand-Schweißen.

Erhältlich als ECO-SET-G = Gasgekühlte Variante, ECO-SET-W = Wassergekühlte Variante inkl. Transportwagen.

- AC-DC Wechselstrom-/Gleichstrom- Schweißinverter mit MMA/E-Hand, HF-WIG & LIFT-WIG Funktion
- Digitalanzeige für Schweißstrom (A) und Sonderfunktionen
- 200 Ampere max. Schweißstrom
- 60% Einschaltdauer bei max. Schweißstrom, stufenlos regelbar
- Mono-Phase 1~230V, konform mit ÖKO-Design Richtlinie da Energieeffizienz > 85%, inkl. thermisch gesteuertem Lüfter
- Puls Schweißen ermöglicht bessere Schweißbadkontrolle, reduzierte Wärmeeinbringung und tieferen Einbrand, Pulsfrequenz (0,3 - 999 Hz) und Pulsweite (5-95%) einstellbar, weiters kann man über die AC Balance (+/-5) und die AC Frequenz (50-250 Hz) die Reinigungswirkung und Lichtbogenkonzentration beim ALU Schweißen beeinflussen
- PFC-Technologie für stabilen Schweißprozess bei schwankender Netzspannung, bei Stomerzeugerbetrieb oder langen Zuleitungskabeln (bis 100m / 3x2,5mm<sup>2</sup>)
- MultiVoltage Bauweise bietet auch den Einsatz im Ausland bei 110V Stromnetz
- Einstellmöglichkeit des kompletten WIG-Zyklus inkl. Punktschweiß-/ Puls-/2-Takt-, 4-Takt- & Repeat-Funktion
- Auswahl von DC Gleichstrom, AC Rechteck-Wellenform & AC-Sinus-Wellenform
- UP/DOWN Stromregelung am WIG-Schlauchpaket mittels Drucktaster +/- 20A, optional auch stufenlos 0-max. Ampere über Poti möglich
- Im MMA/E-Hand Modus: HOT START = Zündstromerhöhung (0-100%) und ARC FORCE = Tropfenablöse/Lichtbogenregelung (0-100%) einstellbar, ANTI STICK Funktion voreingestellt, dient zur Schweißstromreduktion beim Anhaften der Elektrode um ein Ausglühen zu verhindern und diese leichter lösen zu können
- JOB Funktion: 9 Schweißprogramme speicherbar

Bedienpanel AD 2060M P/PFC/MV

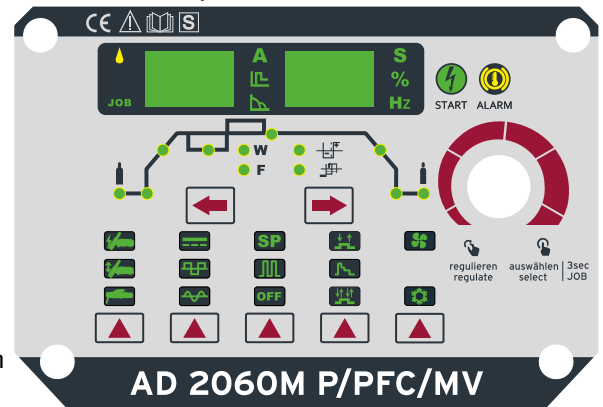

### Einsatzbeispiele

- Reparatur- & Montagebereich ✓
- Pipeline- & Rohrleitungsbau ✓
- Metall-, Geländerbau ✓
- Maschinen-, Anlagen- & Behälterbau ✓
- Hobby Heimwerker ✓

### Materialien

- Stahl
- CrNi
- Kupfer
- Aluminium



AD 2060M P/PFC/MV ECO-SET-G



**NEUHEIT!**

Modell	AD 2060M P/PFC/MV				
Technische Daten		WIG 230V	MMA 230V	WIG 110V	MMA 110V
Schweißstrom Einstellbereich	A	5 - 200	5 - 200	5 - 160	5 - 130
Schweißbare ElektrodenØ	mm	1,0 - 4,0	1,6 - 5,0	1,0 - 3,2	1,6 - 3,2
Einschaltdauer bei max. Schweißstrom @40°C	% / A	60 / 200	35 / 200	60 / 160	30 / 130
60% ED bei Schweißstrom @40°C	% / A	60 / 200	60 / 140	60 / 160	60 / 110
100% ED bei Schweißstrom @40°C	% / A	100 / 155	100 / 110	100 / 125	100 / 80
Aufnahmeleistung I1 max. / I1 eff.	A	21 / 16	32 / 19	32 / 25	40 / 22
Leerlaufspannung	V	67			
Netzabsicherung träge	AT	16	32	32	63
Schutzart	IP	IP23			
Wirkungsgrad	>	85 %			
Leistungsaufnahme im Leerlauf	W	42,6		43,9	
Netzspannung (50-60 Hz)	V / ~	230 / ~1		110 / ~1	
Netzstromtoleranz	%	+15 / -60		+150 / -15	
Masseanschluss / Querschnitt	Ø / mm²	13 / 25			
Anschlussstecker	Type	Schuko 16 A			
Abmessungen (LxBxH)	mm	610x190x375			
Gewicht	kg	15,5			



**AD 2060M P/PFC/MV ECO-SET-W**



WIG-HF / MMA / E-HAND

AD 2060M P/PFC/MV ECO-SET-G (gasgekühlte Version)		Bestellnummer	UVP in € exkl. MwSt.
AD 2060M P/PFC/MV	Schweißinverter lose	15060	1.530,00
WIG-Schlauchpaket SRC 26/4m - HF U/D (3DT)	gasgekühlt, inkl. Up/Down Regelung, Quick Fit DN5 Stecker & 19-tlg. Erstausrüstungskit	15820	169,00
Massekabel 25mm² / 3 m	mit Masseklemme, SteckerØ 13 mm, 35/50 mm²	55282	70,50
E-Hand Schweißkabel 25mm² / 4 m	mit Elektrodenhalter, SteckerØ 13 mm, 35/50 mm²	55288	89,00
Gasschlauch 2,5m	inkl. Quick Fit DN5 Schnellwechselsystem	15135	21,00
Druckregler „MINI+QUICK FIT“	Argon/Co2/Mischgas, mit 2 Manometer Ø 50 mm & Quick Fit DN5 Kupplung	54106	81,00
5-Finger-Schweißhandschuh	XL, Gr. 9,5	59140	12,80
<b>AD 2060M P/PFC/MV ECO-SET-G schweißbereit (bestehend aus o.a. Komponenten)</b>		<b>15061</b>	<b>1.805,00</b>

ECO-SET-G

AD 2060M P/PFC/MV ECO-SET-W (wassergekühlte Version)		Bestellnummer	UVP in € exkl. MwSt.
AD 2060M P/PFC/MV	Schweißinverter lose	15060	1.530,00
WK1-MINI	Wasserkühleinheit, 230V / 50 Hz	15100	623,00
T2000V	Transportwagen mit 2 Rädern	15110	343,00
Kühlflüssigkeit BTC-20 NF	5 lt. bis -17°C	56406	*56,00
WIG-Schlauchpaket SRC 18/4m - HF U/D (3DT)	wassergekühlt, inkl. Up/Down Regelung, Quick Fit DN5 Stecker & 19-tlg. Erstausrüstungskit	15830	189,00
Massekabel 25mm² / 3 m	mit Masseklemme, SteckerØ 13 mm, 35/50 mm²	55282	70,50
E-Hand Schweißkabel 25mm² / 4 m	mit Elektrodenhalter, SteckerØ 13 mm, 35/50 mm²	55288	89,00
Gasschlauch 2,5m	inkl. Quick Fit DN5 Schnellwechselsystem	15135	21,00
Druckregler „MINI+QUICK FIT“	Argon/Co2/Mischgas, mit 2 Manometer Ø 50 mm & Quick Fit DN5 Kupplung	54106	81,00
5-Finger-Schweißhandschuh	XL, Gr. 9,5	59140	12,80
<b>AD 2060M P/PFC/MV ECO-SET-W schweißbereit (bestehend aus o.a. Komponenten)</b>		<b>15062</b>	<b>2.855,00</b>

ECO-SET-W

**Serienmäßig: UP/DOWN Amperegelung mittels Drucktaster am Handgriff**

Optionales Zubehör für WIG-/TIG HF AC-DC & MMA-/E-Hand Schweißinverter	Bestellnummer	UVP in € exkl. MwSt.
1 Stahlflasche Argon 4.6, 20 lt. / 200bar gefüllt	54242	425,00
2 Transportwagen mit 2 Rädern T2000V	15110	343,00
3 Funk Hand Fernsteuerung/Fernregelung F-HF1	15125	193,00
4 Funk Fuß Fernsteuerung/Fernregelung F-FF1	15126	291,00
5 Fuß Fernsteuerung/Fernregelung mit 5m Kabel K-FF1	15127	188,00
6 Kabelverlängerung 10m zu Fuß Fernsteuerung K-FF1	15128	57,50



\* = ELMAG-Spezialprogramm

## AD 2540T P

Tragbare WIG-/TIG Schweißinverter mit moderner IGBT-Bauweise zum Wechselstrom (AC) und Gleichstrom (DC) Schweißen von Aluminium, Stahl, Edelstahl und Kupfer. Umschaltbar zwischen HF-WIG-Schweißen mit berührungsloser Hochfrequenzzündung, LIFT-WIG-Schweißen (ohne HF) und MMA-/E-Hand-Schweißen. Erhältlich als ECO-SET-G = Gasgekühlte Variante, ECO-SET-W = Wassergekühlte Variante inkl. Transportwagen.

- AC-DC Wechselstrom-/Gleichstrom- Schweißinverter mit MMA/E-Hand, HF-WIG & LIFT-WIG Funktion
- Digitalanzeige für Schweißstrom (A) und Sonderfunktionen
- 250 Ampere max. Schweißstrom
- 40% Einschaltdauer bei max. Schweißstrom, stufenlos regelbar
- Three-Phase 3~400V, konform mit ÖKO-Design Richtlinie da Energieeffizienz > 85%, inkl. thermisch gesteuertem Lüfter
- Puls Schweißen ermöglicht bessere Schweißbadkontrolle, reduzierte Wärmeeinbringung und tieferen Einbrand, Pulsfrequenz (0,5 - 999 Hz) und Pulsweite (5-95%) einstellbar, weiters kann man über die AC Balance (+/-5) und die AC Frequenz (50-250 Hz) die Reinigungswirkung und Lichtbogenkonzentration beim ALU Schweißen beeinflussen
- Einstellmöglichkeit des kompletten WIG-Zyklus inkl. Punktschweiß-/ Puls-/2-Takt-, 4-Takt- & Repeat-Funktion
- Auswahl von DC Gleichstrom, AC Rechteck-Wellenform & AC-Sinus-Wellenform
- UP/DOWN Stromregelung am WIG-Schlauchpaket mittels Drucktaster +/- 20A, optional auch stufenlos 0-max. Ampere über Poti möglich
- Im MMA/E-Hand Modus: HOT START = Zündstromerhöhung (0-100%) und ARC FORCE = Tropfenablöse/Lichtbogenregelung (0-100%) einstellbar, ANTI STICK Funktion voreingestellt, dient zur Schweißstromreduktion beim Anhaften der Elektrode um ein Ausglühen zu verhindern und diese leichter lösen zu können
- JOB Funktion: 9 Schweißprogramme speicherbar

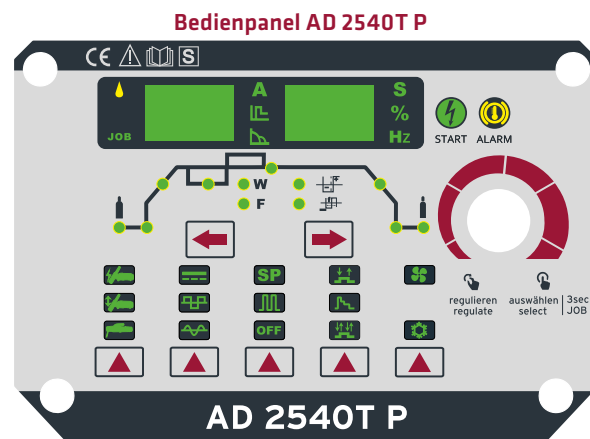

### Einsatzbeispiele

- Reparatur- & Montagebereich ✓
- Pipeline- & Rohrleitungsbau ✓
- Metall-, Geländerbau ✓
- Maschinen-, Anlagen- & Behälterbau ✓
- Hobby Heimwerker ✓

### Materialien

- Stahl
- CrNi
- Kupfer
- Aluminium



AD 2540T P ECO-SET-G

**NEUHEIT!**

Modell	AD 2540T P		
		WIG	MMA
Technische Daten			
Schweißstrom Einstellbereich	A	10 - 250	10 - 250
Schweißbare ElektrodenØ	mm	1,0 - 4,0	1,6 - 5,0
Einschaltdauer bei max. Schweißstrom @40°C	% / A	40 / 250	40 / 250
60% ED bei Schweißstrom @40°C	% / A	60 / 204	60 / 204
100% ED bei Schweißstrom @40°C	% / A	100 / 158	100 / 158
Aufnahmeleistung I1 max. / I1 eff.	A	12,5 / 7,9	15 / 9,5
Leerlaufspannung	V	14,5	71
Netzabsicherung träge	AT	16	16
Schutzart	IP	IP21S	
Wirkungsgrad	>	85 %	
Leistungsaufnahme im Leerlauf	W	39	
Netzspannung (50-60 Hz)	V / ~	400 / ~3	
Netzstromtoleranz	%	+10 / -10	
Masseanschluss / Querschnitt	Ø / mm²	13 / 25	
Anschlusstecker	Type	CEE 16 A	
Abmessungen (LxBxH)	mm	610x190x375	
Gewicht	kg	15,5	



**AD 2540T P ECO-SET-W**



WIG-HF / MMA / E-HAND

AD 2540T P ECO-SET-G (gasgekühlte Version)		Bestellnummer	UVP in € exkl. MwSt.	ECO-SET-G
AD 2540T P	Schweißinverter lose	15065	2.000,00	
WIG-Schlauchpaket SRC 26/4m - HF U/D (3DT)	gasgekühlt, inkl. Up/Down Regelung, Quick Fit DN5 Stecker & 19-tlg. Erstausrüstungskit	15820	169,00	
Massekabel 25mm² / 3 m	mit Masseklemme, SteckerØ 13 mm, 35/50 mm²	55282	70,50	
E-Hand Schweißkabel 25mm² / 4 m	mit Elektrodenhalter, SteckerØ 13 mm, 35/50 mm²	55288	89,00	
Gasschlauch 2,5m	inkl. Quick Fit DN5 Schnellwechselsystem	15135	21,00	
Druckregler „MINI+QUICK FIT“	Argon/Co2/Mischgas, mit 2 Manometer Ø 50 mm & Quick Fit DN5 Kupplung	54106	81,00	
5-Finger-Schweißerhandschuh	XL, Gr. 9,5	59140	12,80	
<b>AD 2540T P ECO-SET-G schweißbereit (bestehend aus o.a. Komponenten)</b>		<b>15066</b>	<b>2.240,00</b>	

AD 2540T P ECO-SET-W (wassergekühlte Version)		Bestellnummer	UVP in € exkl. MwSt.	ECO-SET-W
AD 2540T P	Schweißinverter lose	15065	2.000,00	
WK5-MINI	Wasserkühleinheit, 400V / 50 Hz	15104	623,00	
T2000V	Transportwagen mit 2 Rädern	15110	343,00	
Kühlflüssigkeit BTC-20 NF	5 lt. bis -17°C	56406	*56,00	
WIG-Schlauchpaket SRC 18/4m - HF U/D (3DT)	wassergekühlt, inkl. Up/Down Regelung, Quick Fit DN5 Stecker & 19-tlg. Erstausrüstungskit	15830	189,00	
Massekabel 25mm² / 3 m	mit Masseklemme, SteckerØ 13 mm, 35/50 mm²	55282	70,50	
E-Hand Schweißkabel 25mm² / 4 m	mit Elektrodenhalter, SteckerØ 13 mm, 35/50 mm²	55288	89,00	
Gasschlauch 2,5m	inkl. Quick Fit DN5 Schnellwechselsystem	15135	21,00	
Druckregler „MINI+QUICK FIT“	Argon/Co2/Mischgas, mit 2 Manometer Ø 50 mm & Quick Fit DN5 Kupplung	54106	81,00	
5-Finger-Schweißerhandschuh	XL, Gr. 9,5	59140	12,80	
<b>AD 2540T P ECO-SET-W schweißbereit (bestehend aus o.a. Komponenten)</b>		<b>15067</b>	<b>3.300,00</b>	

**Serienmäßig: UP/DOWN Amperegelung mittels Drucktaster am Handgriff**

Optionales Zubehör für WIG-/TIG HF AC-DC & MMA-/E-Hand Schweißinverter	Bestellnummer	UVP in € exkl. MwSt.
1 Stahlflasche Argon 4.6, 20 lt. / 200bar gefüllt	54242	425,00
2 Transportwagen mit 2 Rädern T2000V	15110	343,00
3 Funk Hand Fernsteuerung/Fernregelung F-HF1	15124	224,00
4 Funk Fuß Fernsteuerung/Fernregelung F-FF1	15126	291,00
5 Fuß Fernsteuerung/Fernregelung mit 5m Kabel K-FF1	15127	188,00
6 Kabelverlängerung 10m zu Fuß Fernsteuerung K-FF1	15128	57,50





AD 2060M P/PFC/MV ECO-SET-W

## WIN TIG DC 180 M - Cebora High-End Schweißinverter

Der WIN TIG DC 180 M-Inverter bietet erweiterte Funktionen für das WIG-Schweißen von Stahl, Edelstahl, Kupfer etc. & ist ein ideales Einstiegsgerät für Präzisionsschweißungen mit berührungsloser Hochfrequenzzündung. Optional Up-Down-Schlauchpaket oder Fußpedal erhältlich.

**Dank modernster PFC-Technologie noch energiesparender sowie beständig gegen Stromschwankungen +15%/- 20%  
Optimal auch für Baustellen & Generatorbetrieb (min. 8 kVA).**

### Einsatzbeispiele

- Produktions-, Reparatur- & Montagebetriebe ✓
- Pipeline- & Rohrleitungsbau ✓
- Metall-, Geländerbau ✓
- Maschinen-, Anlagen- & Behälterbau ✓
- Service- & Kundendienst ✓

### Materialien

- Stahl
- CrNi
- Kupfer

### WIN TIG DC 180 M

1. Zündartauswahl
  - MMA - E-Handschweißen
  - LIFT WIG - schonende Kontaktzündung ohne HF
  - WIG HF - Hochfrequenz
2. Betriebsartauswahl
  - WIG 4-TAKT - Automatik / Langnähte
  - WIG 2-TAKT - Handbetrieb/Kurznähte
3. Schweißstromregler
4. SLOPE DOWN: Stromabsenkezeitregler
5. POST GAS: Gasnachströmzeitregler
6. Betriebs-/Temperaturkontrolllampe
7. Buchse-Minuspol
  - WIG: Brenneranschluss
  - MMA Rutilelektroden: Brenneranschluss
8. Buchse-Pluspol
  - WIG: Masseanschluss
  - MMA Rutilelektroden: Masseanschluss
  - MMA Basischelektroden: Brenneranschluss
9. 10-poliger Anschluss für Schlauchpaket / optional fernregelbar
10. Schutzgasanschluss



WIN TIG DC 180 M Plug & Play-Set



WIG-Schweißinverter Technische Daten	WIN TIG DC 180M		
	WIG	MMA	
Schweißstrom Einstellbereich	A	5 - 180	10 - 140
Schweißbare ElektrodenØ	mm	1,6 3,2	1,6 3,2
Einschaltdauer <sup>1)</sup> bei max. Schweißstrom	% / A	35 / 180	30 / 140
60 % ED bei Schweißstrom @40°C	% / A	60 / 135	60 / 115
100 % ED bei Schweißstrom @40°C	% / A	100 / 110	100 / 95
Aufnahmeleistung I1 max. / I1 eff.	A	17 / 10	20 / 12,5
Leerlaufspannung	V	99	75
Netzabsicherung träge	AT		16
Schutzart	IP		23S
Wirkungsgrad	>		85 %
Leistungsaufnahme im Leerlauf	<		50 W
Netzspannung (50-60 Hz)	V / ~		230 / ~1
Netzstromtoleranz	%		+15 / -20
Masseanschluss / Querschnitt	Ø / mm <sup>2</sup>		13 / 25
Anschlusstecker	Type		Schuko 16 A
Abmessung (LxBxH)	mm		420x171x340
Gewicht	kg		10,3

1) = Einschaltdauer 10 min bei 40 °C gem. IEC 60974.1

WIN TIG DC 180 M	Bestellnummer	UVP in € exkl. MwSt.	
<b>WIN TIG DC 180 M</b>	WIG- & E-Hand-Inverter-Schweißgerät, tragbar, lose	<b>56903</b>	<b>*1.640,00</b>
<b>WIG-Schlauchpaket SR 26 HF</b>	4 m Paketlänge mit Steuerungstaster, Stecker Ø 13 mm, 35/50 mm <sup>2</sup>	<b>55920</b>	<b>*292,00</b>
<b>Massekabel</b>	3 m mit Masseklemme, Stecker Ø 13 mm, 35/50 mm <sup>2</sup>	<b>55282</b>	<b>70,50</b>
<b>Druckregler</b>	Argon/Co2/Mischgas, mit 2 Manometern Ø 63 mm	<b>54109</b>	<b>123,00</b>
<b>WIN TIG DC 180 M ECO-SET-G schweißbereit (bestehend aus o.a. Komponenten)</b>		<b>00326</b>	<b>*1.920,00</b>
<b>Stahlflasche gefüllt</b>	20 Liter Argon 4.6	<b>54242</b>	<b>425,00</b>
<b>Automatischer Kopfschweißschirm</b>	MultiSafeVario „PREMIUM-TC“	<b>58380</b>	<b>129,00</b>
<b>WIN TIG DC 180 M Plug &amp; Play-Set schweißbereit (bestehend aus o.a. Komponenten)</b>		<b>00336</b>	<b>*2.325,00</b>

Sonderzubehör	Bestellnummer	UVP in € exkl. MwSt.
<b>1</b> Elektrodenhalter 25 mm <sup>2</sup> , 4 m, Stecker Ø 13 mm, 35/50	<b>55288</b>	<b>89,00</b>





## WIN TIG DC 220 M - Smarte Schweißung voll im Griff

Das Modell WIN TIG DC 220 M bietet mehr Schweißleistung und kann mit Wolfram-Elektroden bis Ø 3,2 mm betrieben werden. Es ermöglicht die vollständige Kontrolle des WIG-Schweißzyklus und ist daher ideal für Hochgüte-Schweißnähte in Gewerbe und Industrie geeignet. Die Einhaltung der EN 61000-3-12 Rechtsvorschrift versichert eine deutliche Reduzierung des Energieverbrauchs und eine große Toleranz der Versorgungsspannung (+15% / -20 %). Weiters kann die Stromquelle dadurch mit Stromgeneratoren (min. 10 kVA) betrieben werden.

- NEU: Multi-Voltage-Anlage für 230 V und 115 V verwendbar
- WIG CYCLE: Vollständig definierbarer Schweißzyklus
- Activ-Power-Control (APC) Schweißverfahren für das Erzielen kälterer Schweißraupen
- White-Rapid-TIG-Spot-Punktschweißfunktionen für optimales Heften ohne Anlauffarben mit minimaler Wärmeeinbringung
- Die Intervallschweißfunktion ermöglicht Schweißnähte mit optimaler Wärmeeinbringung und Einbrandtiefe
- Hohe Pulsfrequenzen ermöglichen es einen Schweißlichtbogen enger auf den zu schweißenden Bereich zu fokussieren
- Verschiedene Pulsbögen (Nieder-, Mittel-, Hoch- und Ultrahochfrequenz, bis zu 12 KHz) für dünnwandige Materialien bei denen die Wärmeeinbringung minimal sein muss
- Verschiedene Arten der Lichtbogenzündung erlauben dem Anwender das Schweißgerät an seine eigene Technik des WIG-Schweißens anzupassen und dabei äußerst präzise zu sein
- Bis zu 10 Schweißprogramme speicherbar
- 1-Knopf-Bedienung und intuitives LCD-Farbdisplay
- Optional Up-Down-Schlauchpaket oder Fußpedal



WIN TIG DC 220 M ECO-SET-G

### Einsatzbeispiele

- Produktions-, Reparatur- & Montagebetriebe ✓
- Pipeline- & Rohrleitungsbau ✓
- Metall-, Geländerbau ✓
- Maschinen-, Anlagen- & Behälterbau ✓
- Service- & Kundendienst ✓

### Materialien

- Stahl
- CrNi
- Kupfer

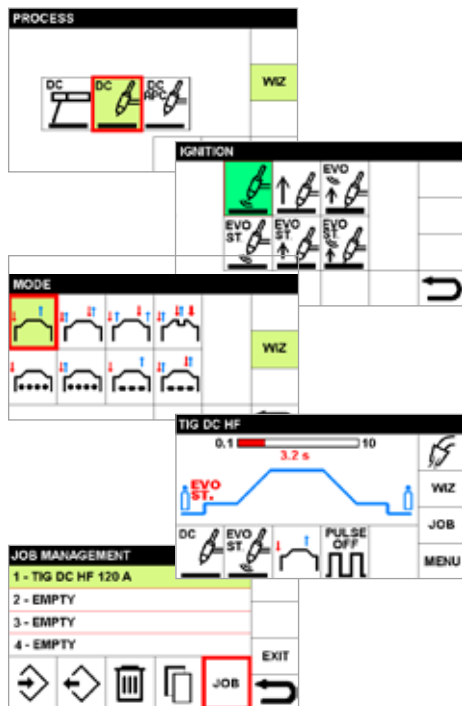

WIG-Schweißinverter		WIN TIG DC 220 M			
Technische Daten		WIG 230 V	WIG 115 V	MMA 230 V	MMA 115 V
Schweißstrom Einstellbereich	A	5 - 220	5 - 160	10 - 140	10 - 110
Schweißbare ElektrodenØ	mm	1,6 - 3,2	1,6 - 2,4	1,6 - 4,0	1,6 - 3,2
Einschaltdauer bei max. Schweißstrom @40°C	% / A	30 / 220	40 / 160	35 / 140	35 / 110
60 % ED bei Schweißstrom @40°C	% / A	60 / 160	60 / 140	60 / 125	60 / 90
100 % ED bei Schweißstrom @40°C	% / A	100 / 140	100 / 110	100 / 115	100 / 75
Aufnahmeleistung I1 max. / I1 eff.	A	22 / 12	32 / 20	19 / 12	31 / 19
Leerlaufspannung	V	88	88	88	88
Netzabsicherung träge	AT	16	25	16	25
Schutzart	IP	235			
Wirkungsgrad	>	85 %			
Leistungsaufnahme im Leerlauf	<	50 W			
Netzspannung (50-60 Hz)	V / ~	230 / ~1	115 / ~1	230 / ~1	115 / ~1
Netzstromtoleranz	%	+15 / -20	+15 / -20	+15 / -20	+15 / -20
Masseanschluss / Querschnitt	Ø / mm <sup>2</sup>	13 / 35			
Anschlussstecker	Type	Schuko 16 A			
Abmessungen (LxBxH)	mm	450x176x402			
Gewicht	kg	15,7			

WIN TIG DC 220 M		Bestellnummer	UVP in € exkl. MwSt.	ECO-SET-G Plug & Play-Set
WIN TIG DC 220 M	WIG- & E-Hand-Inverter-Schweißgerät, tragbar, lose	56902	*2.480,00	
WIG-Schlauchpaket SR 26 HF	4 m Paketlänge mit Steuerungstaster, Stecker Ø 13 mm, 35/50 mm <sup>2</sup>	55920	*292,00	
Massekabel	3 m mit Masseklemme, Stecker Ø 13 mm, 35/50 mm <sup>2</sup>	55283	102,00	
Druckregler	Argon/Co2/Mischgas, mit 2 Manometer Ø 63 mm	54109	123,00	
WIN TIG DC 220 M ECO-SET-G schweißbereit (bestehend aus o.a. Komponenten)		00324	*2.835,00	
Stahlflasche gefüllt	20 Liter Argon 4.6	54242	425,00	
Automatischer Kopfschweißschirm	MultiSafeVario „PREMIUM-TC“	58380	129,00	
WIN TIG DC 220 M Plug & Play-Set schweißbereit (bestehend aus o.a. Komponenten)		00334	*3.240,00	

## WIN TIG AC-DC 180 M - Cebora High-End Schweißinverter

Metalle mit Oxidschicht, wie beispielsweise Aluminium, werden mit Wechselstrom am Minuspol verschweißt, um die Metalloberfläche zu öffnen und das Schweißbad von Oxiden zu reinigen. Der universell einsetzbare WIN TIG AC-DC 180 M Schweißinverter bietet eine Umschaltfunktion von Gleich- auf Wechselstrom und ermöglicht die professionelle Verarbeitung von Aluminium, Magnesium, Messing etc. Die Einhaltung der EN 61000-3-12 Rechtsvorschrift versichert eine deutliche Reduzierung des Energieverbrauchs und eine große Toleranz der Versorgungsspannung (+15% / -20 %). Weiters kann die Stromquelle dadurch mit spannungsregulierten Stromgeneratoren (min. 8 kVA) betrieben werden.

- NEU: 1-Knopf-Bedienung und intuitives LCD-Farbdisplay
- WIG CYCLE: Vollständig definierbarer Schweißzyklus
- Activ-Power-Control (APC) Schweißverfahren für das Erzielen kälterer Schweißraupen
- TIG-Spot-Punktschweißfunktionen für optimales Heften ohne Anlauffarben mit minimaler Wärmeeinbringung
- Die Intervallschweißfunktion ermöglicht Schweißnähte mit optimaler Wärmeeinbringung und Einbrandtiefe
- Hohe Pulsfrequenzen ermöglichen es einen Schweißlichtbogen enger auf den zu schweißenden Bereich zu fokussieren (0,16 Hz bis 2,5 KHz)
- Verschiedene Pulsbögen zum Schweißen mit konzentriertem Lichtbogen für optimales Schweiß- & Punktschweißergebnis
- Verschiedene Arten der Lichtbogenzündung erlauben dem Anwender das Schweißgerät an seine eigene Technik des WIG-Schweißens anzupassen und dabei äußerst präzise zu sein
- APC-Funktion: Diese neue Funktion ermöglicht die automatische Anpassung des Schweißstroms an die Lichtbogenhöhe, um ein konstantes Schmelzbad bei hoher Schweißgeschwindigkeit und minimaler Verformung des Bauteils zu erhalten
- AC-DC-WIG-Schweißprozess: Geeignet zum Schweißen von Aluminium und dessen Legierungen, mit der DC-Komponente dieses Schweißprozesses erhalten wir mehr Einbrand und höhere Schweißgeschwindigkeit bei weniger Verformung des Bauteils
- XP-WIG-Schweißprozess (extra Power): Ermöglicht das Schweißen von dünnen Materialien und sorgt für bessere Schweißergebnisse an dünnwandigen Profilkanten sowie Eckschweißnähten
- AC-MMA-Schweißverfahren zum Schweißen von Stabelektroden auf magnetisierten Blechen. Es wird normalerweise für Wartungsarbeiten und überall dort verwendet, wo ein Schweißen mit hoher Eindringtiefe nicht erforderlich ist
- Bis zu 10 Schweißprogramme speicherbar
- Optional Up-Down-Schlauchpaket oder Fußpedal



WIN TIG AC-DC 180 M ECO-SET-G

WIG-HF / MMA / E-HAND

### Einsatzbeispiele

- Produktions-, Reparatur- & Montagebetriebe ✓
- Pipeline- & Rohrleitungsbau ✓
- Metall-, Geländerbau ✓
- Maschinen-, Anlagen- & Behälterbau ✓
- Portal- & Fensterbau ✓

### Materialien

- Stahl
- CrNi
- Kupfer
- Aluminium

WIG-Schweißinverter	180 M	
Technische Daten	WIG	MMA
Schweißstrom Einstellbereich	A	5 - 180 10 - 130
Schweißbare ElektrodenØ	mm	1,6 - 3,2 1,6 - 3,2
Einschaltdauer <sup>1)</sup> bei max. Schweißstrom	% / A	25 / 180 30 / 130
60 % ED bei Schweißstrom @40°C	% / A	60 / 110 60 / 100
100 % ED bei Schweißstrom @40°C	% / A	100 / 100 100 / 90
Aufnahmeleistung I1 max. / I1 eff.	A	19 / 10 19 / 12
Leerlaufspannung	V	103 84
Netzabsicherung träge	AT	16
Schutzart	IP	235
Wirkungsgrad	>	85 %
Leistungsaufnahme im Leerlauf	<	50 W
Netzspannung (50-60 Hz)	V / ~	230 / ~1
Netzstromtoleranz	%	+ 15 / -20
Masseanschluss / Querschnitt	Ø / mm <sup>2</sup>	13 / 25
Anschlusstecker	Type	Schuko 16 A
Abmessungen (LxBxH)	mm	500x207x411
Gewicht	kg	17,5

1) = Einschaltdauer 10 min bei 40 °C gem. IEC 60974.1

WIN TIG AC-DC 180 M	Bestellnummer	UVP in € exkl. MwSt.	
WIN TIG AC-DC 180 M	55902	*2.905,00	ECO-SET-G Plug & Play-Set
WIG-Schlauchpaket SR 26 HF	55920	*292,00	
Massekabel	55282	70,50	
Druckregler	54109	123,00	
WIN TIG AC-DC 180 M ECO-SET-G schweißbereit (bestehend aus o.a. Komponenten)	00306	*3.250,00	
Stahlflasche gefüllt	54242	425,00	
Automatischer Kopfschweißschirm	58380	129,00	
WIN TIG AC-DC 180 M Plug & Play-Set schweißbereit (bestehend aus o.a. Komponenten)	00316	*3.660,00	

## WIN TIG AC-DC 230 M - Cebora High-End Schweißinverter

Mit Schweißstrom von 3 bis 230 Ampere ermöglicht der WIN TIG AC-DC 230 M die präzise Bearbeitung von kleinsten Schweißbädern und das kräftige Schweißen von dicken Querschnitten. Ein Universalgerät mit Gleich- und Wechselstrom für alle schweißbaren Metalle. Optional Up-Down-Schlauchpaket oder Fußpedal erhältlich.

### Universeller Einsatz - ideal für Gewerbe und Industrie

- Für Hochlastbetrieb (z.B. Serienfertigung) mit Wasserkühleinheit erweiterbar
- Praktische Zündarten wie WIG HF, LIFT-WIG, EVO-LIFT, EVO-START
- Schnelles Punktschweißen mit Gleich- und Wechselstrom an dünnen Blechen bei minimalem Wärmeeintrag dank einer speziellen Funktion, welche die präzise Einstellung (in Schritten von 10ms) der Schweiß- und der Intervallzeit ermöglicht.
- PFC-Technologie für stabilen Schweißprozess bei schwankender Netzspannung, bei Stomerzeugerbetrieb (min. 18 kVA) oder langen Zuleitungskabeln
- NEU: Bedienung über intuitives 5" LCD-Farb-Touchscreendisplay
- Funktionen APC, AC-DC, XP, ... wie bei WIN TIG AC-DC 180 M jedoch:
- DC TIG-Schweißen mit minimalem Schweißstrom von 3 Ampere zum Schweißen von dünnen Materialien bzw. Ecknähten
- AC TIG-Prozess mit minimalem Schweißstrom von 5 Ampere erlaubt Schweißen von sehr dünnen Aluminium Werkstücken, einstellbare Frequenz von 50 bis 200 Hz, wählbare Penetrations- und Reinigungswellenformen (rechteckig, sinusförmig und dreieckig) mit unabhängiger Einstellung von Amplitude und Dauer von Halbwellen zur besseren Eindringung bzw. Reinigung
- DC XP (eXtra Pulse) ermöglicht das Schweißen mit hoher Pulsfrequenz bis zu 15 kHz, wodurch ein extrem fokussierter und durchdringender Lichtbogen, für einen hohen Vorschub (+ 30 %) und maximierter Produktivität, entsteht
- Interner USB-Port für Software-Updates
- Vorbereitet für die Integration in einfache Automatisierung über optionales Analog Interface Kit (Art. 456)
- Ventilator mit variabler Geschwindigkeit, der die Wartung der Stromquelle reduziert.
- Bis zu 99 Schweißprogramme speicherbar
- Optional Up-Down-Schlauchpaket oder Fußpedal

### Einsatzbeispiele

- Produktions-, Reparatur- & Montagebetriebe ✓
- Pipeline- & Rohrleitungsbau ✓
- Metall-, Geländerbau ✓
- Maschinen-, Anlagen- & Behälterbau ✓
- Portal- & Fensterbau ✓

### Materialien

- Stahl
- CrNi
- Kupfer
- Aluminium

**NEUHEIT!**



### WIN TIG AC-DC 230 M

mit optionaler Wasserkühleinheit, Transportwagen 1676 und WIG-Schlauchpaket (Symbolfoto)

WIN TIG AC-DC 230 M		WIG	MMA
Technische Daten			
Schweißstrom Einstellbereich	A	3 - 230	10 - 180
Schweißbare ElektrodenØ	mm	1,6 - 4,0	1,6 - 4,0
Einschaltdauer <sup>1)</sup> bei max. Schweißstrom	% / A	40 / 230	30 / 180
60 % ED bei Schweißstrom @40°C	% / A	60 / 180	60 / 140
100 % ED bei Schweißstrom @40°C	% / A	100 / 170	100 / 120
Aufnahmeleistung I1 max. / I1 eff.	A	27 / 16	25 / 16
Leerlaufspannung	V		50
Netzabsicherung träge	AT		16
Schutzart	IP		23
Wirkungsgrad	>		85 %
Leistungsaufnahme im Leerlauf	<		50 W
Netzspannung (50-60 Hz)	V / ~	230 / ~1	
Netzstromtoleranz	%	+15 / -20	
Masseanschluss / Querschnitt	Ø/mm <sup>2</sup>	13 / 35	
Anschlusstecker	Type	Schuko 16 A	
Abmessungen (LxBxH)	mm	530x232x467	
Gewicht	kg	21,5	

1) = Einschaltdauer 10 min bei 40 °C gem. IEC 60974.1



## EVO LIFT ZÜNDART / PUNKTSCHWEISSMODUS

- Kontaktzündung + HF
- Lichtbogenzündung mit höchster Präzision im Punktschweißmodus
- Für optimales Heften ohne Anlauffarben mit minimaler Wärmeanlaufzone

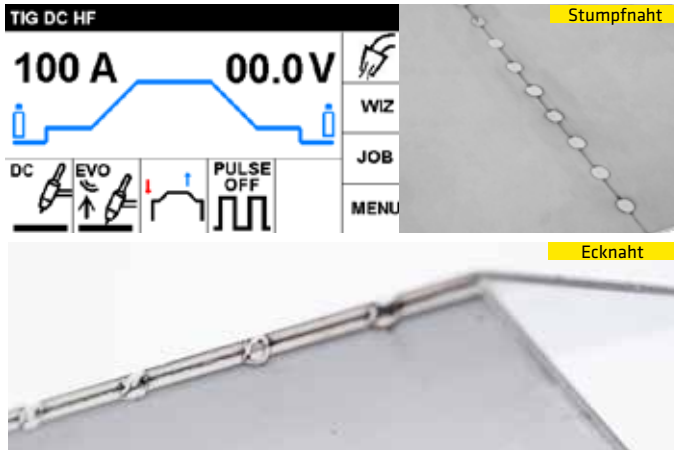

## XP - eXtra Pulse SCHWEISSEN / PULSE ON XP

- Gepulster Lichtbogen mit sehr hoher Frequenz für extrem fokussierten und durchdringenden Lichtbogen
- Zur Erhöhung der Schweißgeschwindigkeit (+ 30%), für maximale Produktivitätssteigerung

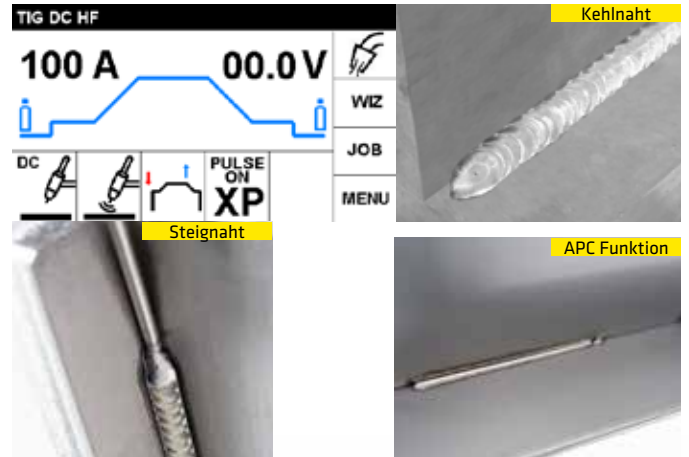

## INTERVALLSCHWEISSMODUS

- Bessere und optisch ansprechendere Schweißnähte mit einer Einstellung von einer 100stel Sekunde

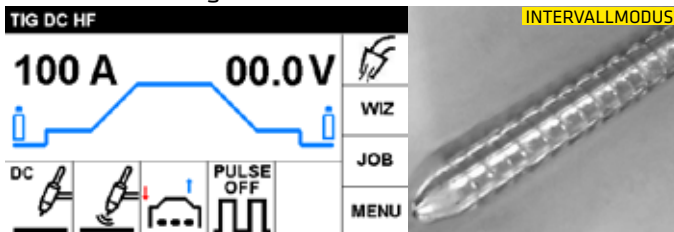

WIN TIG AC-DC 230 M ECO-SET-G



WIN TIG AC-DC 230 M ECO-SET-W

WIN TIG AC-DC 230 M		Bestellnummer	UVP in € exkl. MwSt.	
WIN TIG AC-DC 230 M	Schweißinverter lose	55919	*4.775,00	ECO-SET-G
WIG-Schlauchpaket SR 26 HF	4 m Paketlänge mit Steuerungstaster, Stecker Ø 13 mm, 35/50 mm <sup>2</sup>	55920	*292,00	
Massekabel 35mm <sup>2</sup> / 3 m	mit Masseklemme, SteckerØ 13mm, 35/50mm <sup>2</sup>	55283	102,00	
Druckregler	Argon/Co2/Mischgas, mit 2 Manometer Ø 63 mm	54109	123,00	
WIN TIG AC-DC 230 M ECO-SET-G schweißbereit (bestehend aus o.a. Komponenten)		55932	*4.875,00	
WIN TIG AC/DC 230 M ECO-SET-W (wassergekühlte Version)		Bestellnummer	UVP in € exkl. MwSt.	
WIN TIG AC/DC 230 M	Schweißinverter lose	55919	*4.775,00	ECO-SET-W
GR 20	Wasserkühleinheit, 230V / 50 Hz	55912	*935,00	
1676	Transportwagen mit 4 Rädern	55917	*422,00	
Kühlflüssigkeit BTC-20 NF	5 lt. bis -17° C	56406	*56,00	
WIG-Schlauchpaket SRC 18/4m - HF U/D (3DT)	wassergekühlt, inkl. Up/Down Regelung, Quick Fit DN5 Stecker & 19-tlg. Erstausrüstungskit	15830	189,00	
Massekabel 35mm <sup>2</sup> / 3 m	mit Masseklemme, SteckerØ 13mm, 35/50mm <sup>2</sup>	55283	102,00	
Montagevorbereitung	zu WIG-Schlauchpaket	15923	49,00	
Mini-Kupplung DN 5, IG 1/4"	Quick Fit Kupplung für WIG-Paket (am Gerät montiert)	42657	10,20	
Druckregler	Argon/Co2/Mischgas, mit 2 Manometer Ø 63 mm	54109	123,00	
5-Finger-Schweißhandschuh	XL, Gr. 9,5	59140	12,80	
WIN TIG AC/DC 230 M ECO-SET-W schweißbereit (bestehend aus o.a. Komponenten)		55934	*6.299,00	



## WIN TIG AC-DC 270/T | WIN TIG AC-DC 340/T

Schweißstromquelle 400 Volt für WIG/TIG AC/DC und MMA DC/AC. 99 Schweißprogramme speicherbar, konstanter oder gepulster Lichtbogen, AC-WellenformEinstellung. Energiesparende PFC-Technologie. Die Merkmale die die CEBORA WIG-Schweißstromquellen seit jeher auszeichnen, insbesondere die hohe Qualität der Lichtbogenzündung (bereits bekannt als LIFT, HF, EVO START, EVO LIFT), sind bei allen Modellen der neuen WIN TIG AC-DC-Serie enthalten. Hoch belastbar, Modell WIN TIG AC-DC 340/T seriell mit Wasserkühlung.

### Ausgestattet mit 7" LCD-Touchscreen-Display und bedienerfreundlichem Encoder

- Einfache Parameterauswahl auch mit Schweißhandschuhen möglich
- Alle Einstellungen sind dank des großen LCD-Displays und der einfachen und intuitiven Grafiken leicht anzupassen

### WIG CYCLE - Vollständige Schweißzyklus-Kontrolle

- Exzellente Einstell- und Steuerbarkeit aller Schweißparameter

### WIG WAVE - Auswahl von verschiedenen Wellenformkombinationen

- Optimale Einstellung der Einbrandtiefe und Reinigungswirkung
- Im AC-WIG-Modus unabhängige Anpassung der Amplituden und Zeiten in der Wellenform, Einbrand- und Reinigungswirkung
- Mix-Funktion verfügbar, um das Schweißen an kalten Teilen zu verbessern

### Minimaler DC-Gleichstrom ab 3 Ampere bzw. AC-Wechselstrom ab 5 Ampere

- Ermöglicht optimale Schweißnähte an Profilkanten sehr dünner Stähle aus rostfreiem Stahl, während der 5 Ampere Wechselstrom die Verschweißbarkeit an sehr dünnen Aluminiumstücken ermöglicht (z.B.: Kanten an Turbinenschaufeln)

### AC-Frequenz von 50-200 Hertz einstellbar

- Hohe Pulsfrequenzen ermöglichen es einen Schweißlichtbogen enger auf den zu schweißenden Bereich zu fokussieren
- Die Option Steppnaht-Schweißen ermöglicht das Ausführen von Schweißnähten, die im Bezug auf Wärmeeinbringung und Einbrandtiefe perfekt führbar sein müssen

### Fast spot

- Ermöglicht schnelles Punktschweißen bei minimaler Wärmeeinbringung dank individueller Einstellmöglichkeit (10 ms Schritten) von Schweiß- und Intervallzeit

### Pulsed DC TIG und PulsXP Modus

- Mit Pulsfrequenzeinstellmöglichkeiten von bis zu 19 KHz ist es möglich einen extrem fokussierten Lichtbogen mit sehr hoher Schweißgeschwindigkeit zu erzielen (hohe Produktivität)

### APC-Funktion im WIG-DC-Modus

- Diese neue Funktion ermöglicht die automatische Anpassung des Schweißstroms an die Lichtbogenhöhe, um ein konstantes Schmelzbad bei hoher Schweißgeschwindigkeit und minimaler Verformung des Bauteils zu erhalten

### Modell 340/T mit User-Interface

- LAN-Verbindung mit integriertem Web-Server für Fernwartung, Fehlerauswertung und Backups

### Einsatzbeispiele

- Produktions- & Stahlbaubetriebe ✓
- Metall-, Geländer- & Portalbau ✓
- Maschinen-, Anlagen- & Behälterbau ✓
- Serien- & Lohnfertigung ✓

### Materialien

- Stahl
- CrNi
- Kupfer
- Aluminium



WIN TIG AC-DC 270/T



WIN TIG AC-DC 340/T

Modelle WIN TIG AC-DC	Technische Daten	270/T		340/T	
		WIG	MMA	WIG	MMA
Schweißstrom Einstellbereich	A	3 - 270	10-210	3 - 340	10-330
Schweißbare ElektrodenØ	mm	1,6 - 4,0	1,6 - 5,0	1,6 - 4,0	1,6 - 5,0
Einschaltdauer <sup>1)</sup> bei max. Schweißstrom	% / A	40/270	40/210	40/340	40/330
60 % ED bei Schweißstrom @40°C	% / A	60 / 250	60 / 200	60 / 320	60 / 310
100 % ED bei Schweißstrom @40°C	% / A	100 / 230	100 / 190	100 / 310	100 / 310
Aufnahmeleistung I1 max. / I1 eff.	A	11/9	11,6/10	16 / 14	21 / 19
Leerlaufspannung	V	57		60	
Netzabsicherung träge	AT	10		20	
Schutzart	IP	23		23	
Wirkungsgrad	>	85 %		85 %	
Leistungsaufnahme im Leerlauf	<	50 W		50 W	
Netzspannung (50-60 Hz)	V / ~	400 / ~3		400 / ~3	
Netzstromtoleranz	%	±10		±15	
Masseanschluss / Querschnitt	Ø / mm <sup>2</sup>	13 / 35		13 / 50	
Anschlussstecker	Type	EURO CEE 16 A		EURO CEE 32 A	
Abmessungen (LxBxH)	mm	950x560x1010		1120x588x1010	
Gewicht	kg	69		109	
<b>TIG Set</b>					
WIN TIG AC-DC 270/T bzw. 340/T		•		•	
Transportwagen		•		•	
WIN TIG AC-DC 340/T Wasserkühleinheit		-		-	
Betriebsanleitung / CE		•		•	
<b>Bestelldaten</b>					
TIG Set - Bestellnummer		55906		55908	
UVP in € exkl. MwSt.		*7.430,00		*9.640,00	
<b>WIN TIG AC-DC 270/T Wasserkühleinheit - Best. Nr.</b>					
		55910		-	
UVP in € exkl. MwSt.		*1.020,00		-	

1) = Einschaltdauer 10 min bei 40 °C gem. IEC 60974.1

## WIG/TIG-Schlauchpakete Serie SR 26 (gasgek.) | SR 18 (wassergek.)



WIG-HF / MMA / E-HAND

WIG-Schweißinverter	WIG-Schlauchpakete und Zubehör	Bestellnummer	UVP in € exkl. MwSt.
<b>PUMA, SOUND MMA</b>	<b>1</b> WIG-Schlauchpaket SR 26 V, 8 m, Stecker Ø 9 mm, 16/25, mit Gasventil	55602	295,00
	WIG-Schlauchpaket SR 26 V, 8 m, Stecker Ø 13 mm, 35/50, mit Gasventil	55931	*292,00
<b>BI-WELDER, TIG SOUND ohne Wasserkühlung</b>	<b>2</b> WIG-Schlauchpaket SR 26 HF, 4 m, Stecker Ø 13 mm, 35/50, mit Steuerungstaster	55920	*292,00
	WIG-Schlauchpaket SR 26 HF, 8 m, Stecker Ø 13 mm, 35/50, mit Steuerungstaster	55921	*361,00
	<b>3</b> WIG-Schlauchpaket SR 26 HF Up/Down, 4 m, Stecker Ø 13 mm, 35/50, mit Steuerungstaster	55922	*423,00
<b>TIG SOUND mit Wasserkühlung</b>	<b>4</b> WIG-Schlauchpaket SR 26 HF Up/Down, 4 m, Stecker Ø 13 mm, 35/50, mit Steuerungstaster, flexibler Brennerkopf	56922	*449,00
	WIG-Schlauchpaket SR 18 HF, 4 m, Stecker Ø 13 mm, 35/50, mit Steuerungstaster, wassergekühlt	55925	*361,00
	<b>4</b> WIG-Schlauchpaket SR 18 HF Up/Down, 4 m, Stecker Ø 13 mm, 35/50, mit Steuerungstaster, flexibler Brennerkopf, wassergekühlt	56927	*482,00
	<b>6</b> WIG-Schlauchpaket ABITIG 450W HF Up/Down, 4 m, Stecker Ø 13 mm, 35/50, mit Steuerungstaster, wassergekühlt	14740	*586,00
	WIG-Schlauchpaket ABITIG 450W HF Up/Down, 8 m, Stecker Ø 13 mm, 35/50, mit Steuerungstaster, wassergekühlt	14741	*713,00
<b>Für alle WIG-Schlauchpakete</b>	<b>7</b> WIG-Brennerhalter	54496	20,50
	<b>8</b> Magnetfuß Ø 63 für WIG-Brennerhalter	54499	23,00
	<b>9</b> Schraubzwinde zu Brennerhalter	54498	8,90
<b>WIN TIG Fernsteuerungen</b>	<b>10</b> Hand-Fernsteuerung Schweißstromregelung	55940	*141,00
	Hand-Fernsteuerung Spezial-/Verlängerungskabel, 5 m	55942	*141,00
	<b>11</b> Fußpedal-Fernsteuerung Schweißstromregelung	55941	*406,00

## WIG/TIG-Schlauchpaket-Zubehörsets für SR 26 / SR 18 / SRC 17 / SRC 26 / SRC 18

Zubehör-Set-Inhalt	12-tlg.	18-tlg.
Wolfram-Elektrode WL 15 gold Ø 1,6	•	•
Wolfram-Elektrode WL 15 gold Ø 2,4	•	•
Wolfram-Elektrode WL 15 gold Ø 3,2	-	•
Wolfram-Elektrode W grün Ø 1,6	-	•
Wolfram-Elektrode W grün Ø 2,4	-	•
Wolfram-Elektrode W grün Ø 3,2	-	•
Spannhülse Ø 1,6	•	•
Spannhülse Ø 2,4	•	•
Spannhülse Ø 3,2	-	•
Spannhülsegehäuse Ø 1,6 für SR 26	•	•
Spannhülsegehäuse Ø 2,4 für SR 26	•	•
Spannhülsegehäuse Ø 3,2 für SR 26	-	•
Keramik-Gashülse TC 3, Größe 5, Ø 8,0	•	•
Keramik-Gashülse TC 4, Größe 6, Ø 9,8	•	•
Keramik-Gashülse TC 5, Größe 7, Ø 11,2	•	•
Keramik-Gashülse TC 6, Größe 8, Ø 12,7	•	•
Brennerkappe kurz	•	•
Brennerkappe lang	•	•



**12**  
Zubehör-Sets in Kunststoffbox



**13**

WIG-Schweißinverter	WIG-Schlauchpaket-Zubehör-Sets	Bestellnummer	UVP in € exkl. MwSt.
WIG DC bis ca. 250 A	<b>12</b> Zubehör-Set 12-tlg. WIG-Inverter DC bis ca. 250 A	00082	59,00
WIG AC/DC bis ca. 200 A	<b>13</b> Zubehör-Set 18-tlg. WIG-Inverter AC/DC bis ca. 200 A	00083	109,00

## WIG-Schlauchpaket - Serie SRC ONE 17 (gasgekühlt)



WIG-Schlauchpaket inkl. 19-tlg. Erstausrüstungskit	Länge	Bestellnummer	UVP in € exkl. MwSt.
SRC ONE 17 HF U/D (1DTPV)	4 m	15840	199,00
	8 m	15841	239,00

### 19-tlg. Erstausrüstungskit serienmäßig



Bei jedem SRC WIG-Schlauchpaket enthalten:  
 Brennerkappe kurz/mittel/lang, Spannhülsen- & Spannhülsegehäuse  
 1,6/2,4/3,2mm, Keramikgashülsen Gr. 5/6/7/8,  
 Wolframelektroden gold & grün 1,6/2,4/3,2

Ersatzteile zu WIG-Schlauchpaket	Bestellnummer	UVP in € exkl. MwSt.
1 Brennerkörper SRC 17	15954	30,00
2 O-Ring für Brennerkappe	55620	1,75
3 Brennerkappe lang	55608	3,90
4 Brennerkappe mittel	55596	3,90
5 Brennerkappe kurz	55609	3,80
6 Schaltmodul (1DT) = 1 Drucktaster Ein/Aus	15910	7,90
Schaltmodul (3DT) = 3 Drucktaster Ein/Aus, U/D	15911	12,90
Schaltmodul (1DTPV) - 1 Drucktaster Ein/Aus, U/D, Poti vertikal	15912	40,00
Schaltmodul (1DTPH) - 1 Drucktaster Ein/Aus, U/D, Poti horizontal	15913	35,00
7 Griffschale komplett inkl. Schraubensatz	15950	24,50
8 Kugelgelenk	15951	18,00
9 Lederschutzschlauch 0,8 m	15952	19,90
10 Verbindungs-Reparatur-Kit	15953	3,50
11 Steuerleitungsstecker-Kit mit Quick Fit, 12-PIN/3DT	15870	28,00
Steuerleitungsstecker-Kit mit Quick Fit, 12-PIN/1DTPV	15871	28,00
12 Steuerleitungsstecker-Kit mit Quick Fit, zur individuellen Belegung (zB. mit CEBORA Stecker)	15872	9,50
Individuelle Steuerleitungsstecker Montage (nur Montagepauschale, ohne Stecker)	15923	49,00
13 Gasanschluss mit DN5/Ø8,9mm Quick Fit Stecknippel	15855	8,50
Gasanschluss mit IG 1/4" BSP Überwurfmutter	15856	16,00
Gasanschluss mit IG M12x1.0 Überwurfmutter	15857	14,50

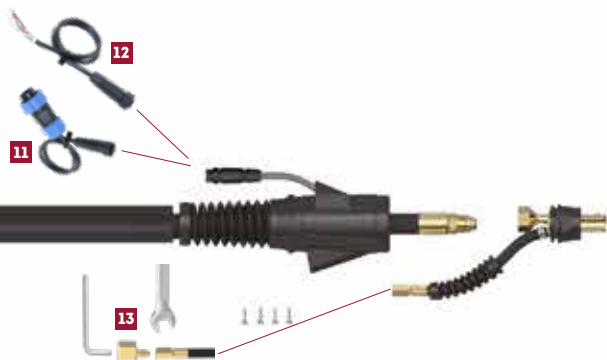

### Schlauchpaket SRC ONE 17

- Technische Daten nach EN 60 974-7:
  - Belastung: 150 A (DC)  
105 A (AC)
  - ED: 35 %

Auf Anfrage können wir diese Schlauchpakete SRC ONE 17 auch mit verschiedene Schaltmodulen liefern, je nach Vorliebe (Erklärung zu den verschiedenen Schaltmodulen finden Sie auf der nächsten Seite)

### SRC ONE 17 HF U/D (1DTPV)



Stufenlose Up/Down Leistungsregelung (Ampere) direkt am Handgriff, 1 Drucktaster & Poti vertikal

### SRC ONE SYSTEM / QUICK FIT PLUG & PLAY KONFIGURATION:



Ermöglicht ein einfaches Adaptieren von verschiedenen Steuerleitungssteckern, passend für unterschiedliche Geräte- bzw. Herstellerkonfigurationen

### SRC ONE SYSTEM / GASANSCHLUSS KONFIGURATION:



Ermöglicht ein einfaches Adaptieren von verschiedenen Gasanschlüssen, passend für unterschiedliche Geräte- bzw. Herstellerkonfigurationen

## WIG-Schlauchpakete - Serie SRC 26 (gasgekühlt)

**NEUHEIT!**



WIG-Schlauchpaket inkl. 19-tlg. Erstausrüstungskit	Länge	Bestellnummer	UVP in € exkl. MwSt.
SRC 26V	4 m	15810	156,00
	8 m	15811	209,00
SRC 26 HF U/D (3DT)	4 m	15820	169,00
	8 m	15821	229,00
SRC 26 FLEX HF U/D (3DT)	4 m	15825	179,00
	8 m	15826	239,00
SRC ONE 26 HF U/D (1DTPV)	4 m	15850	215,00
	8 m	15851	279,00

### 19-tlg. Erstausrüstungskit serienmäßig



Bei jedem SRC WIG-Schlauchpaket enthalten:  
 Brennerkappe kurz/mittel/lang, Spannhülsen- & Spannhülsegehäuse  
 1,6/2,4/3,2mm, Keramikgashülsen Gr. 5/6/7/8,  
 Wolframelektroden gold & grün 1,6/2,4/3,2

Ersatzteile zu WIG-Schlauchpaket	Bestellnummer	UVP in € exkl. MwSt.
<b>1</b> Brennerkörper SR & SRC 26 V	55624	50,00
Brennerkörper SR & SRC 26 HF	55623	30,00
Brennerkörper SR & SRC 26 HF - flexibler Kopf	55628	52,00
<b>2</b> O-Ring für Brennerkappe	55620	1,75
<b>3</b> Brennerkappe lang	55608	3,90
<b>4</b> Brennerkappe mittel	55596	3,90
<b>5</b> Brennerkappe kurz	55609	3,80
<b>6</b> Schaltmodul (1DT) = 1 Drucktaster Ein/Aus	15910	7,90
Schaltmodul (3DT) = 3 Drucktaster Ein/Aus, U/D	15911	12,90
Schaltmodul (1DTPV) - 1 Drucktaster Ein/Aus, U/D, Poti vertikal <sup>1)</sup>	15912	40,00
Schaltmodul (1DTPH) - 1 Drucktaster Ein/Aus, U/D, Poti horizontal <sup>1)</sup>	15913	35,00
Montagevorbereitung (1DTPV/1DTPH) Belegungsänderung, 12-poliger Stecker	15923	49,00
<b>7</b> Griffschale komplett inkl. Schraubensatz	15900	24,50
<b>8</b> Kugelgelenk	15901	18,00
<b>9</b> Lederschutzschlauch 0,8 m	15902	19,90
<b>10</b> Verbindungs-Reparatur-Kit	15903	3,50
<b>11</b> HF-Stecker / Steuerleitungsstecker 12-polig	15909	15,90

1) ACHTUNG: Beim Einsatz dieser Schaltmodule wird eine andere Belegung im Steuerleitungsstecker benötigt, siehe Bedienungsanleitung der Geräte. Oder sprechen Sie uns an, gerne bieten wir gegen Aufpreis auch einen Umbau an.



### Schlauchpaket Serie SRC 17/26

- Technische Daten nach EN 60 974-7:
  - Belastung: 180 A (DC)  
125 A (AC)
  - ED: 35 %
  - Wolfram-Elektroden-Ø: 1,0 - 4,0 mm

### SRC 26V:



Gasventil-  
regelung

### SRC 26 HF U/D (3DT) & SRC 18 HF U/D (3DT):



Up/Down Leistungsregelung (Ampere)  
direkt am Handgriff, 3 Drucktaster

### SRC 26 FLEX HF U/D (3DT) & SRC 18 FLEX HF U/D (3DT):

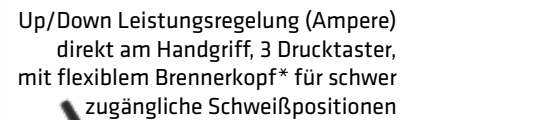

Up/Down Leistungsregelung (Ampere)  
direkt am Handgriff, 3 Drucktaster,  
mit flexiblem Brennerkopf\* für schwer  
zugängliche Schweißpositionen



\*Biegen nur im warmen Zustand

## WIG-Schlauchpakete - Serie SRC 18 (wassergekühlt)



WIG-Schlauchpaket inkl. 19-tlg. Erstausrüstungskit	Länge	Bestellnummer	UVP in € exkl. MwSt.
SRC 18 HF U/D (3DT)	4 m	15830	189,00
	8 m	15831	255,00
SRC 18 FLEX HF U/D (3DT)	4 m	15835	205,00
	8 m	15836	275,00

### 19-tlg. Erstausrüstungskit serienmäßig



Bei jedem SRC WIG-Schlauchpaket enthalten:  
 Brennerkappe kurz/mittel/lang, Spannhülsen- & Spannhülsegehäuse  
 1,6/2,4/3,2mm, Keramikgashülsen Gr. 5/6/7/8,  
 Wolframelektroden gold & grün 1,6/2,4/3,2

Ersatzteile zu WIG-Schlauchpaket	Bestellnummer	UVP in € exkl. MwSt.
1 Brennerkörper SR & SRC 18 HF	55627	40,00
1 Brennerkörper SR & SRC 18 HF - flexibler Kopf	55618	85,00
2 O-Ring für Brennerkappe	55620	1,75
3 Brennerkappe lang	55608	3,90
4 Brennerkappe mittel	55596	3,90
5 Brennerkappe kurz	55609	3,80
Schaltmodul (1DT) = 1 Drucktaster Ein/Aus	15910	7,90
Schaltmodul (3DT) = 3 Drucktaster Ein/Aus, U/D	15911	12,90
Schaltmodul (1DTPV) - 1 Drucktaster Ein/Aus, U/D, Poti vertikal <sup>1)</sup>	15912	40,00
Schaltmodul (1DTPH) - 1 Drucktaster Ein/Aus, U/D, Poti horizontal <sup>1)</sup>	15913	35,00
Montagevorbereitung (1DTPV/1DTPH) Belegungsänderung, 12-poliger Stecker	15923	49,00
7 Griffschale komplett inkl. Schraubensatz	15900	24,50
8 Kugelgelenk	15901	18,00
9 Lederschutzschlauch 0,8 m	15902	19,90
10 Verbindungs-Reparatur-Kit	15903	3,50
11 HF-Stecker / Steuerleitungsstecker 12-polig	15909	15,90

1) ACHTUNG: Beim Einsatz dieser Schaltmodule wird eine andere Belegung im Steuerleitungsstecker benötigt, siehe Bedienungsanleitung der Geräte. Oder sprechen Sie uns an, gerne bieten wir gegen Aufpreis auch einen Umbau an.

### Schlauchpaket Serie SRC 18

- Technische Daten nach EN 60 974-7:
  - Belastung: 380 A (DC)  
270 A (AC)
  - ED: 100 %
  - Wolfram-ElektrodenØ: 1,0 - 4,0 mm

Auf Anfrage können wir diese Schlauchpakete SRC 26 & 18 auch mit verschiedene Schaltmodulen liefern, je nach Vorliebe

#### Schaltmodul (1DT):



1 Drucktaster zum EIN/AUS schalten

#### Schaltmodul (3DT) (=Standard):



1 Drucktaster zum EIN/AUS schalten

2 weitere Drucktaster zur Up/Down Leistungsregelung (Ampere) in 1A bzw. max. 20A Schritten bei gedrückt halten

#### Schaltmodul (1DTPV)<sup>1)</sup>:



Stufenlose Leistungsregelung (Ampere) über Up/Down Poti vertikal

1 Drucktaster zum EIN/AUS schalten

#### Schaltmodul (1DTPH)<sup>1)</sup>:



1 Drucktaster zum EIN/AUS schalten

Stufenlose Leistungsregelung (Ampere) über Up/Down Poti vertikal

## WIG-Verschleißteile für SR & SRC 17 | 26 | 18

### A Keramik-Gashülse

Bezeichnung	Größe	IØ		L	Bestellnummer	UVP in € exkl. MwSt.
		mm	mm			
Keramik-Gashülse Standard	12	19,0	50		<b>55616</b>	<b>1,95</b>
Keramik-Gashülse Standard	10	15,7	47		<b>55615</b>	<b>1,95</b>
Keramik-Gashülse Standard	8	12,7	47		<b>55614</b>	<b>1,95</b>
Keramik-Gashülse Standard	7	11,2	47		<b>55613</b>	<b>1,95</b>
Keramik-Gashülse Standard	6	9,8	47		<b>55612</b>	<b>1,95</b>
Keramik-Gashülse Standard	5	8,0	47		<b>55611</b>	<b>1,95</b>
Keramik-Gashülse Standard	4	6,4	47		<b>55610</b>	<b>1,95</b>

### B Keramik-Gashülse lang

Bezeichnung	Größe	IØ		L	Bestellnummer	UVP in € exkl. MwSt.
		mm	mm			
Keramik-Gashülse Standard Lang	7L	11,0	76		<b>15922</b>	<b>1,95</b>
Keramik-Gashülse Standard Lang	6L	9,5	76		<b>15921</b>	<b>1,95</b>
Keramik-Gashülse Standard Lang	5L	8,0	76		<b>15920</b>	<b>1,95</b>

### C Keramik-Gashülse zu Gaslinse

Bezeichnung	Größe	IØ		L	Bestellnummer	UVP in € exkl. MwSt.
		mm	mm			
Keramik-Gashülse zu Gaslinse	8	12,7	42		<b>59424</b>	<b>2,00</b>
Keramik-Gashülse zu Gaslinse	7	11,2	42		<b>59423</b>	<b>2,00</b>
Keramik-Gashülse zu Gaslinse	6	9,8	42		<b>59422</b>	<b>2,00</b>
Keramik-Gashülse zu Gaslinse	5	8,0	42		<b>59421</b>	<b>2,00</b>
Keramik-Gashülse zu Gaslinse	4	6,4	42		<b>59420</b>	<b>2,00</b>

### D Keramik-Gashülse kurz (STUBBY)

Bezeichnung	Größe	IØ		L	Bestellnummer	UVP in € exkl. MwSt.
		mm	mm			
Keramik-Gashülse kurz (STUBBY)	4	6,4	30		<b>55693</b>	<b>1,45</b>
Keramik-Gashülse kurz (STUBBY)	5	8,0	30		<b>55694</b>	<b>1,45</b>
Keramik-Gashülse kurz (STUBBY)	6	9,8	30		<b>55695</b>	<b>1,45</b>
Keramik-Gashülse kurz (STUBBY)	7	11,2	30		<b>55696</b>	<b>1,45</b>
Keramik-Gashülse kurz (STUBBY)	8	12,7	30		<b>55697</b>	<b>1,45</b>
Keramik-Gashülse kurz (STUBBY)	10	15,7	30		<b>55698</b>	<b>1,75</b>

### E Spannhülsegehäuse Standard

Bezeichnung	IØ		L	Bestellnummer	UVP in € exkl. MwSt.
	mm	mm			
Spannhülsegehäuse Standard	1,0	47		<b>55639</b>	<b>3,00</b>
Spannhülsegehäuse Standard	1,6	47		<b>55634</b>	<b>3,00</b>
Spannhülsegehäuse Standard	2,0	47		<b>55635</b>	<b>3,00</b>
Spannhülsegehäuse Standard	2,4	47		<b>55637</b>	<b>3,00</b>
Spannhülsegehäuse Standard	3,2	47		<b>55638</b>	<b>3,00</b>
Spannhülsegehäuse Standard	4,0	47		<b>55636</b>	<b>3,00</b>

### F Spannhülsegehäuse-Adapter (STUBBY)

Bezeichnung	Bohrung mm	Bestellnummer	UVP in € exkl. MwSt.
Spannhülsegehäuse-Adapter	1,0 - 3,2	<b>55692</b>	<b>3,50</b>

### G Spannhülsegehäuse Gaslinse Standard

Bezeichnung	IØ		L	Bestellnummer	UVP in € exkl. MwSt.
	mm	mm			
Spannhülsegehäuse Gaslinse	1,0	50		<b>59410</b>	<b>8,90</b>
Spannhülsegehäuse Gaslinse	1,6	50		<b>59411</b>	<b>8,90</b>
Spannhülsegehäuse Gaslinse	2,0	50		<b>59412</b>	<b>8,90</b>
Spannhülsegehäuse Gaslinse	2,4	50		<b>59413</b>	<b>8,90</b>
Spannhülsegehäuse Gaslinse	3,2	50		<b>59414</b>	<b>8,90</b>
Spannhülsegehäuse Gaslinse	4,0	50		<b>59415</b>	<b>8,90</b>

### H Spannhülse Standard

Bezeichnung	IØ		L	Bestellnummer	UVP in € exkl. MwSt.
	mm	mm			
Spannhülse Standard	1,0	50		<b>55629</b>	<b>2,00</b>
Spannhülse Standard	1,6	50		<b>55630</b>	<b>2,00</b>
Spannhülse Standard	2,0	50		<b>55631</b>	<b>2,00</b>
Spannhülse Standard	2,4	50		<b>55632</b>	<b>2,00</b>
Spannhülse Standard	3,2	50		<b>55633</b>	<b>2,00</b>
Spannhülse Standard	4,0	50		<b>59490</b>	<b>2,00</b>

### I Spannhülse kurz (STUBBY)

Bezeichnung	IØ		L	Bestellnummer	UVP in € exkl. MwSt.
	mm	mm			
Spannhülse kurz (STUBBY)	1,0	29		<b>55669</b>	<b>1,35</b>
Spannhülse kurz (STUBBY)	1,6	29		<b>55690</b>	<b>1,30</b>
Spannhülse kurz (STUBBY)	2,4	29		<b>55691</b>	<b>1,30</b>
Spannhülse kurz (STUBBY)	3,2	29		<b>55699</b>	<b>1,30</b>

### Isolerringe

Bezeichnung	Bestellnummer	UVP in € exkl. MwSt.
<b>J</b> Isolerring Standard, weiß	<b>55621</b>	<b>2,60</b>
<b>K</b> Isolerring zu Gaslinse Standard, weiß	<b>59409</b>	<b>3,75</b>
<b>L</b> Isolerring, weiß (STUBBY)	<b>55700</b>	<b>2,70</b>

### Gaslinsen-Zubehör-Set

Bezeichnung	Bestellnummer	UVP in € exkl. MwSt.
<b>M</b> WIG-Gaslinsen-Zubehör-Set (5-teilig), 2,4 mm	<b>59400</b>	<b>19,00</b>

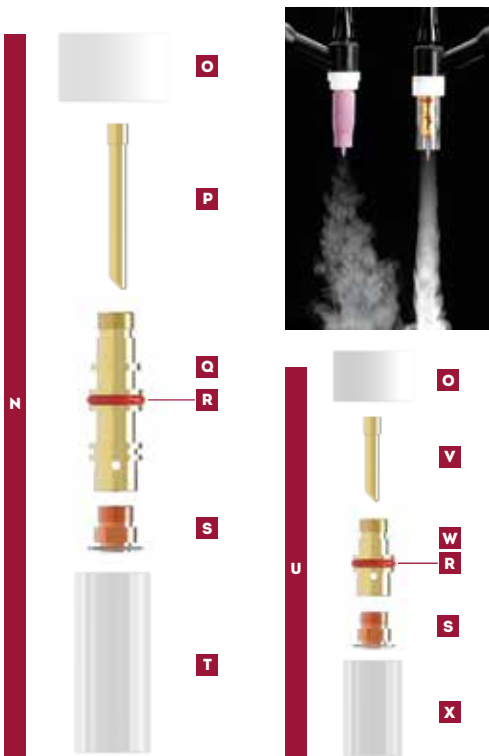

### GASSPAR-GASLINSEN LARGE ODER MINI - SPAREN SIE BIS ZU 40% GAS!

- Bietet eine bessere Gasabdeckung im Vergleich zu Standard-Spannhülsegehäusen
- Wolframelektrode kann bis zum 6-fachen des Elektrodendurchmesser herausstehen
- Gashülsen transparent zum Aufdrücken
- Verbessertes Sichtfeld
- Austauschbare Sieb-Adapter/Gaslinsen

Bezeichnung	IØ		L	Bestellnummer	UVP in € exkl. MwSt.
	mm	mm			
<b>N</b> WIG-Gasspar-Gaslinsen-Set, LARGE (5-tlg.)	2,4	47		<b>59430</b>	<b>40,00</b>
<b>O</b> Isolator zu LARGE & MINI				<b>59431</b>	<b>4,00</b>
<b>P</b> Spannhülse LARGE, abgeschrägt	1,6	50		<b>59480</b>	<b>3,40</b>
<b>P</b> Spannhülse LARGE, abgeschrägt	2,4	50		<b>59481</b>	<b>3,40</b>
<b>P</b> Spannhülse LARGE, abgeschrägt	3,2	50		<b>59482</b>	<b>3,40</b>
<b>Q</b> Spannhülsegehäuse LARGE, mit O-Ring	1,6-3,2	45		<b>59436</b>	<b>8,50</b>
<b>R</b> O-Ring für Spannhülsegehäuse zu LARGE & MINI				<b>59479</b>	<b>1,55</b>
<b>R</b> Gaslinse zu LARGE & MINI	1,6			<b>59440</b>	<b>8,90</b>
<b>S</b> Gaslinse zu LARGE & MINI	2,4			<b>59441</b>	<b>8,90</b>
<b>S</b> Gaslinse zu LARGE & MINI	3,2			<b>59442</b>	<b>8,90</b>
<b>T</b> Gashülse transparent LARGE, AØ 20 mm	14,3	47		<b>59443</b>	<b>19,50</b>
<b>U</b> WIG-Gasspar-Gaslinsen-Set, MINI (5-tlg.)	2,4	32,5		<b>59478</b>	<b>38,50</b>
<b>O</b> Isolator zu LARGE & MINI				<b>59431</b>	<b>4,00</b>
<b>O</b> Spannhülse kurz, MINI, abgeschrägt	1,6	31,5		<b>59483</b>	<b>2,90</b>
<b>V</b> Spannhülse kurz, MINI, abgeschrägt	2,4	31,5		<b>59484</b>	<b>2,90</b>
<b>V</b> Spannhülse kurz, MINI, abgeschrägt	3,2	31,5		<b>59485</b>	<b>2,90</b>
<b>W</b> Spannhülsegehäuse MINI, mit O-Ring	1,6-3,2	30		<b>59477</b>	<b>6,90</b>
<b>R</b> O-Ring für Spannhülsegehäuse zu LARGE & MINI				<b>59479</b>	<b>1,55</b>
<b>R</b> Gaslinse zu LARGE & MINI	1,6			<b>59440</b>	<b>8,90</b>
<b>S</b> Gaslinse zu LARGE & MINI	2,4			<b>59441</b>	<b>8,90</b>
<b>S</b> Gaslinse zu LARGE & MINI	3,2			<b>59442</b>	<b>8,90</b>
<b>X</b> Gashülse transparent MINI, AØ 20 mm	14,3	32,5		<b>59476</b>	<b>17,80</b>

**NEUHEIT!**

## WIG HIGH PERFORMANCE FRK STYLE-Set für SR & SRC 17 | 26 | 18

### FRK STYLE HIGH PERFORMANCE Gaslinsen Zubehör-Set (42 teilig)

- Mit einem sekundär austauschbaren Gassieb in der Keramik- oder Quarz Cup Gashülse bieten diese Aufsätze eine breitere Gasabdeckung für besseren Gasschutz und hochwertigere Schweißergebnisse
- Die Wolframelektrode kann bis zu 35mm herausragen (siehe u.a. Tabelle) und bietet daher auch Zugang für schwer zugängliche Stellen beim Schweißen mit verbesserter Sicht
- Das Set enthält Standard Keramik und transparente Hochleistungs-Quarz Gashülsen zum Aufschrauben bzw. Aufdrücken
- Das FRK System, welches traditionell beim Schweißen anspruchsvoller und exotischer Materialien eingesetzt wird, hat sich inzwischen weit verbreitet, da es dem Schweißer ein höheres Maß an Flexibilität mit einer einzigen Einrichtung bietet
- Die Düsen der FRK-Serie können für alle Materialien und Prozesse verwendet werden, einschließlich Puls Schweißen bei Verwendung der Quarz Cup Gashülsen
- Das Gassieb kann mit dem Montage- & Demontage Werkzeug ganz einfache ausgetauscht bzw. gewechselt werden



### Set-Up Überblick

#### Aufbau des FRK Systems



Empfohlene Einstellungsparameter für Stahl, Aluminium, Edelstahl, Chrom-Molybdän-Stahl, Titan, Inconel und andere Raumfahrtlegierungen

Cup / Gashülse Typ	Vorne InnenØ mm	empf. Gasmenge l/min	max. Wolfram Stickout mm	Keramik Cup	Quarz Cup	Wolfram-Elektroden Größe				
						1,0	1,6	2,4	3,2	4,0
JZ10	17	12	20	•	•	-	•	•	•	-
FP12	20	12-14	25	•	•	-	•	•	•	-
MK14	23	14-17	25	•	•	-	•	•	•	-
BBW	25	14-21	35	•	•	-	•	•	•	-

#### Hinweise

- Für Quarz Cup Gashülsen werden max. Ø 3,2mm Wolfram-Elektroden empfohlen
- Max. Ampere mit Ø 1,6mm Wolfram-Elektroden DC 70-150A / AC 60-125A
- Max. Ampere mit Ø 2,4mm Wolfram-Elektroden DC 150-250A / AC 120-210A
- Max. Ampere mit Ø 3,2mm Wolfram-Elektroden DC 225-330A / AC 150-250A
- Bei der Verwendung von Aluminium-Schweißverfahren wird ein Wolfram-Elektroden Stickout von 10mm empfohlen, um ein Verstopfen des FRK-Systems durch Schweißrauch und Spritzer zu verhindern





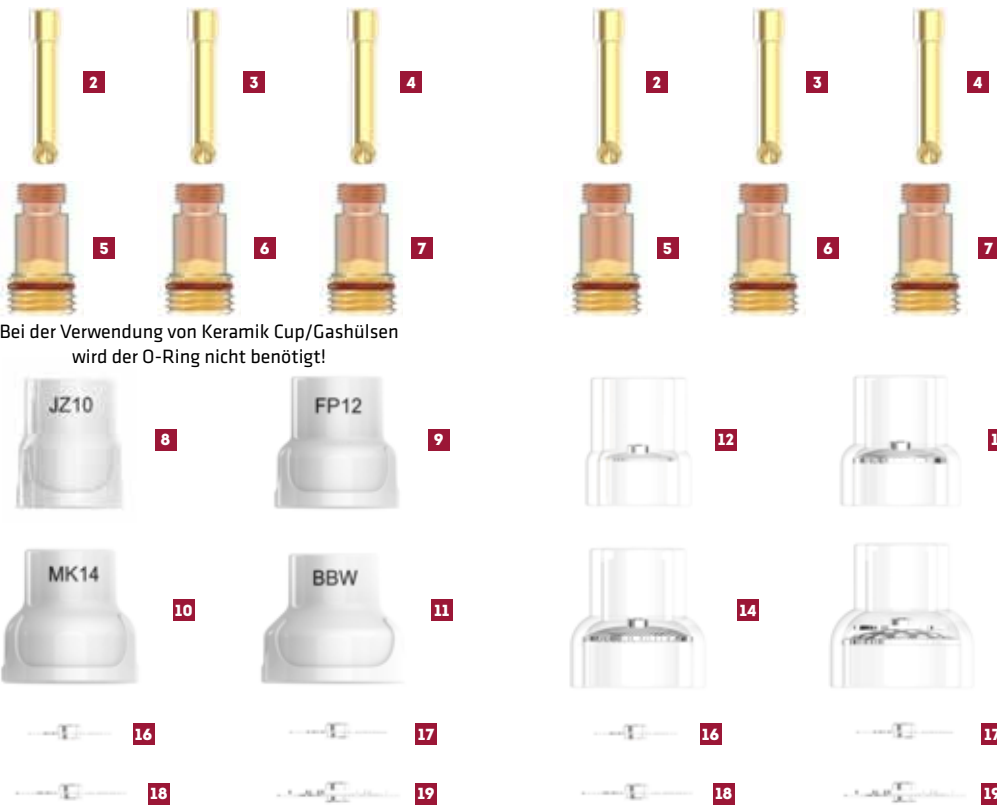

Bei der Verwendung von Keramik Cup/Gashülsen wird der O-Ring nicht benötigt!



Bezeichnung	IØ mm	L mm	Bestell- nummer	UVP in € exkl. MwSt.	Menge enthalten
<b>1</b> Isolator/Isolierring FRK-STUBBY (VAØ/HAØ/Höhe 14,3x22,5x9mm)			<b>59552</b>	<b>2,10</b>	<b>1</b>
<b>2</b> Spannhülse 1,6mm kurz, FRK-STUBBY, abgeschrägt	1,6	31,5	<b>59483</b>	<b>2,90</b>	<b>1</b>
<b>3</b> Spannhülse 2,4mm kurz, FRK-STUBBY, abgeschrägt	2,4	31,5	<b>59484</b>	<b>2,90</b>	<b>1</b>
<b>4</b> Spannhülse 3,2mm kurz, FRK-STUBBY, abgeschrägt	3,2	31,5	<b>59485</b>	<b>2,90</b>	<b>1</b>
<b>5</b> Spannhülsegehäuse Gaslinse 1,6mm mit O-Ring FRK-STUBBY	1,6	27	<b>59560</b>	<b>12,90</b>	<b>1</b>
<b>6</b> Spannhülsegehäuse Gaslinse 2,4mm mit O-Ring FRK-STUBBY	2,4	27	<b>59561</b>	<b>12,90</b>	<b>1</b>
<b>7</b> Spannhülsegehäuse Gaslinse 3,2mm mit O-Ring FRK-STUBBY	3,2	27	<b>59562</b>	<b>12,90</b>	<b>1</b>
<b>8</b> Keramik Cup Gashülse FRK-STYLE / JZ10 / ~10l/min / inkl. Gassieb 1,6mm	17	27	<b>59563</b>	<b>17,50</b>	<b>1</b>
<b>9</b> Keramik Cup Gashülse FRK-STYLE / JZ10 / ~10l/min / inkl. Gassieb 2,4mm	17	27	<b>59564</b>	<b>17,50</b>	<b>1</b>
<b>10</b> Keramik Cup Gashülse FRK-STYLE / JZ10 / ~10l/min / inkl. Gassieb 3,2mm	17	27	<b>59565</b>	<b>17,50</b>	<b>1</b>
<b>11</b> Keramik Cup Gashülse FRK-STYLE / FP12 / ~12-14l/min / inkl. Gassieb 1,6mm	20	27	<b>59566</b>	<b>17,90</b>	<b>1</b>
<b>12</b> Keramik Cup Gashülse FRK-STYLE / FP12 / ~12-14l/min / inkl. Gassieb 2,4mm	20	27	<b>59567</b>	<b>17,90</b>	<b>1</b>
<b>13</b> Keramik Cup Gashülse FRK-STYLE / FP12 / ~12-14l/min / inkl. Gassieb 3,2mm	20	27	<b>59568</b>	<b>17,90</b>	<b>1</b>
<b>14</b> Keramik Cup Gashülse FRK-STYLE / MK14 / ~14-17l/min / inkl. Gassieb 1,6mm	23	27	<b>59569</b>	<b>18,40</b>	<b>1</b>
<b>15</b> Keramik Cup Gashülse FRK-STYLE / MK14 / ~14-17l/min / inkl. Gassieb 2,4mm	23	27	<b>59570</b>	<b>18,40</b>	<b>1</b>
<b>16</b> Keramik Cup Gashülse FRK-STYLE / MK14 / ~14-17l/min / inkl. Gassieb 3,2mm	23	27	<b>59571</b>	<b>18,40</b>	<b>1</b>
<b>17</b> Keramik Cup Gashülse FRK-STYLE / BBW / ~14-21 l/min / inkl. Gassieb 1,6mm	25	27	<b>59572</b>	<b>21,60</b>	<b>1</b>
<b>18</b> Keramik Cup Gashülse FRK-STYLE / BBW / ~14-21 l/min / inkl. Gassieb 2,4mm	25	27	<b>59573</b>	<b>21,60</b>	<b>1</b>
<b>19</b> Keramik Cup Gashülse FRK-STYLE / BBW / ~14-21 l/min / inkl. Gassieb 3,2mm	25	27	<b>59574</b>	<b>21,60</b>	<b>1</b>
<b>20</b> Quarz Cup (transparent) FRK-STYLE / JZ10 / ~10l/min / inkl. Gassieb 1,6mm	17	27	<b>59575</b>	<b>24,50</b>	<b>1</b>
<b>21</b> Quarz Cup (transparent) FRK-STYLE / JZ10 / ~10l/min / inkl. Gassieb 2,4mm	17	27	<b>59576</b>	<b>24,50</b>	<b>1</b>
<b>22</b> Quarz Cup (transparent) FRK-STYLE / JZ10 / ~10l/min / inkl. Gassieb 3,2mm	17	27	<b>59577</b>	<b>24,50</b>	<b>1</b>
<b>23</b> Quarz Cup (transparent) FRK-STYLE / FP12 / ~12-14l/min / inkl. Gassieb 1,6mm	20	27	<b>59578</b>	<b>24,70</b>	<b>1</b>
<b>24</b> Quarz Cup (transparent) FRK-STYLE / FP12 / ~12-14l/min / inkl. Gassieb 2,4mm	20	27	<b>59579</b>	<b>24,70</b>	<b>1</b>
<b>25</b> Quarz Cup (transparent) FRK-STYLE / FP12 / ~12-14l/min / inkl. Gassieb 3,2mm	20	27	<b>59580</b>	<b>24,70</b>	<b>1</b>
<b>26</b> Quarz Cup (transparent) FRK-STYLE / MK14 / ~14-17l/min / inkl. Gassieb 1,6mm	23	27	<b>59581</b>	<b>26,60</b>	<b>1</b>
<b>27</b> Quarz Cup (transparent) FRK-STYLE / MK14 / ~14-17l/min / inkl. Gassieb 2,4mm	23	27	<b>59582</b>	<b>26,60</b>	<b>1</b>
<b>28</b> Quarz Cup (transparent) FRK-STYLE / MK14 / ~14-17l/min / inkl. Gassieb 3,2mm	23	27	<b>59583</b>	<b>26,60</b>	<b>1</b>
<b>29</b> Quarz Cup (transparent) FRK-STYLE / BBW / ~14-21 l/min / inkl. Gassieb 1,6mm	25	27	<b>59584</b>	<b>30,90</b>	<b>1</b>
<b>30</b> Quarz Cup (transparent) FRK-STYLE / BBW / ~14-21 l/min / inkl. Gassieb 2,4mm	25	27	<b>59585</b>	<b>30,90</b>	<b>1</b>
<b>31</b> Quarz Cup (transparent) FRK-STYLE / BBW / ~14-21 l/min / inkl. Gassieb 3,2mm	25	27	<b>59586</b>	<b>30,90</b>	<b>1</b>
<b>32</b> Gassieb 1,6 mm zu FRK-STYLE / JZ10 Cup / AØ 17mm	1,6		<b>59587</b>	<b>3,60</b>	<b>2</b>
<b>33</b> Gassieb 2,4 mm zu FRK-STYLE / JZ10 Cup / AØ 17mm	2,4		<b>59588</b>	<b>3,60</b>	<b>2</b>
<b>34</b> Gassieb 3,2 mm zu FRK-STYLE / JZ10 Cup / AØ 17mm	3,2		<b>59589</b>	<b>3,60</b>	<b>2</b>
<b>35</b> Gassieb 1,6 mm zu FRK-STYLE / FP12 Cup / AØ 20mm	1,6		<b>59590</b>	<b>3,65</b>	<b>2</b>
<b>36</b> Gassieb 2,4 mm zu FRK-STYLE / FP12 Cup / AØ 20mm	2,4		<b>59591</b>	<b>3,65</b>	<b>2</b>
<b>37</b> Gassieb 3,2 mm zu FRK-STYLE / FP12 Cup / AØ 20mm	3,2		<b>59592</b>	<b>3,65</b>	<b>2</b>
<b>38</b> Gassieb 1,6 mm zu FRK-STYLE / MK14 Cup / AØ 23mm	1,6		<b>59593</b>	<b>3,70</b>	<b>2</b>
<b>39</b> Gassieb 2,4 mm zu FRK-STYLE / MK14 Cup / AØ 23mm	2,4		<b>59594</b>	<b>3,70</b>	<b>2</b>
<b>40</b> Gassieb 3,2 mm zu FRK-STYLE / MK14 Cup / AØ 23mm	3,2		<b>59595</b>	<b>3,70</b>	<b>2</b>
<b>41</b> Gassieb 1,6 mm zu FRK-STYLE / BBW Cup / AØ 25mm	1,6		<b>59596</b>	<b>6,60</b>	<b>2</b>
<b>42</b> Gassieb 2,4 mm zu FRK-STYLE / BBW Cup / AØ 25mm	2,4		<b>59597</b>	<b>6,60</b>	<b>2</b>
<b>43</b> Gassieb 3,2 mm zu FRK-STYLE / BBW Cup / AØ 25mm	3,2		<b>59598</b>	<b>6,60</b>	<b>2</b>
<b>44</b> O-Ring für Spannhülsegehäuse Gaslinse FRK-STUBBY			<b>55620</b>	<b>1,75</b>	<b>10</b>
<b>45</b> Montage- & Demontagewerkzeug zu FRK Gassieb & Keramik- bzw. Quarz-Cup			<b>59553</b>	<b>8,00</b>	<b>1</b>
<b>46</b> WIG „HIGH PERFORMANCE FRK-STYLE“ GASLINSEN-SET	1,6-3,2	27	<b>59550</b>	<b>225,00</b>	<b>42 tlg.</b>

WIG „HIGH PERFORMANCE FRK-STYLE“ GASLINSEN-SET



## WIG/TIG-Wolfram-Elektroden

Wolframelektroden - mit Ausnahme von Reinelektroden - sind mit Oxidzusätzen dotiert, um ein leichtes Zünden des Lichtbogens zu erreichen und die Strom- und Temperaturbelastbarkeit zu erhöhen.

### WIG-Wolfram-Elektroden E-WL 15 Kennfarbe gold, 1,3-1,7 % Lanthandioxid

AC/DC - Strahlungsfreie lanthanierte Wolframelektroden ermöglichen einen leichten Lichtbogenstart und eignen sich vor allem für Gleichstrom-, aber auch für Wechselstromschweißen. Lanthan sorgt für hohe Kriechfestigkeit, starke Duktilität und eine niedrige Spitzentemperatur, was das Kornwachstum verhindert und die Lebensdauer der Elektrode verlängert. Diese Elektroden sind besonders bei häufigem Zünden und Rohrleitungsschweißen beliebt, da sie lange Betriebszeiten und geringe Ausfallzeiten bieten

### WIG-Wolfram-Elektroden E-WP Kennfarbe grün, 99,5 % Wolfram

AC - reine strahlungsfreie Wolframelektroden, die mindestens 99,5 % Wolfram enthalten, sind die ersten Elektroden, die beim WIG-Schweißen verwendet wurden. Sie eignen sich besonders für das Schweißen mit Wechselstrom (AC) und Widerstandsschweißen und können die

Als Ersatz für die noch häufig verwendeten, schwach radioaktiven Elektroden auf Thoriumbasis werden strahlungsfreie Elektroden mit Cerdioxid, Lanthanoxid und Mischoxid empfohlen.

Materialoberfläche reinigen. Beim Erhitzen verjüngt sich die Kugelspitze, was eine stabile Wellenform für den Lichtbogen bietet. Die reine Wolframelektrode hat eine hohe Elektronenemission, geringe Leitungswiderstände und eine gute Wärmeleitfähigkeit, was sie stabil bei niedrigem Strom macht und für das Schweißen von Aluminium, Magnesium und anderen Metallen eignet. Bei längerem Einsatz unter hohen Strömen kann die Elektrode jedoch abbrennen und Schmelzrückstände hinterlassen.

### WIG-Wolfram-Elektroden E-WR 2 Kennfarbe türkis, 1,8-2,2% Mischoxide

Stromart DC - Strahlungsfreie Elektrode für das Gleichstromschweißen von Stahl, Edelstahl, Kupfer, Siliziumbronze, Titan und Nickel. Hervorragendes Zündverhalten, sehr gute Dauerschweißseigenschaften besonders bei mittlerer und kleiner Strombelastung. Gute Eignung für automatisiertes Schweißen.



Elektrodenbox,  
Inhalt 10 Stk./Pkg.

### WIG-Wolfram-Elektroden E-WC 20 Kennfarbe grau, 1,8-2,2 % Ceriumdioxid

DC - Strahlungsfreie Wolframelektrode für das Gleichstromschweißen von Stahl, Edelstahl, Kupfer, Siliziumbronze, Titan und Nickel. Eignen sich besonders für einen stabilen Lichtbogen bei niedrigem Strom. Sie sind ideal für das Schweißen von Rohren und kleinen Präzisionsteilen und werden bei  $\varnothing < 2,0\text{mm}$  bevorzugt. Für Hochstromanwendungen weniger gut geeignet.

### WIG-Wolfram-Elektroden E-WT 20 Kennfarbe rot, 1,7-2,2 % Thoriumdioxid

DC - Wolfram-Elektrode für das Gleichstromschweißen von Stahl, Edelstahl, Kupfer, Siliziumbronze, Titan und Nickel. Hervorragendes Zündverhalten, Strombelastbarkeit ca. 10 % höher als reine Wolframelektroden, sehr gute Standzeitwerte. Schwach radioaktiv, Absaugung empfohlen.

WIG-Wolfram-Elektroden

Kennfarbe	Typ	Abmessung mm	Zusatzoxid	Anteil %	Stromart		Werkstoff	Zünd-eigens.	Licht-bogen	Belast-barkeit	Stand-zeit	Bestell-nummer	UVP in €/Stk. exkl. MwSt.	Bestell-nummer	UVP in €/10 Stk. Pkg. exkl. MwSt.
					DC	AC									
gold	E-WL15	Ø 1,0 x 175	La <sub>2</sub> O <sub>3</sub>	1,3 - 1,7	••	••	A B	•••	• •	•••	•••	56643	1,75	59690	14,90
gold	E-WL15	Ø 1,6 x 175	La <sub>2</sub> O <sub>3</sub>	1,3 - 1,7	••	••	A B	•••	• •	•••	•••	56650	2,15	59610	18,50
gold	E-WL15	Ø 2,0 x 175	La <sub>2</sub> O <sub>3</sub>	1,3 - 1,7	••	••	A B	•••	• •	•••	•••	56644	4,25	59691	36,50
gold	E-WL15	Ø 2,4 x 175	La <sub>2</sub> O <sub>3</sub>	1,3 - 1,7	••	••	A B	•••	• •	•••	•••	56651	4,25	59611	36,50
gold	E-WL15	Ø 3,2 x 175	La <sub>2</sub> O <sub>3</sub>	1,3 - 1,7	••	••	A B	•••	• •	•••	•••	56652	7,50	59612	64,50
gold	E-WL15	Ø 4,0 x 175	La <sub>2</sub> O <sub>3</sub>	1,3 - 1,7	••	••	A B	•••	• •	•••	•••	56650	12,65	59726	109,90
grün	E-WP	Ø 1,0 x 175	-	Reinwolfram	•	••	A	•	• •	•	•	56640	1,75	59687	14,90
grün	E-WP	Ø 1,6 x 175	-	Reinwolfram	•	••	A	•	• •	•	•	56640	2,15	54696	18,50
grün	E-WP	Ø 2,0 x 175	-	Reinwolfram	•	••	A	•	• •	•	•	56649	4,25	54697	36,50
grün	E-WP	Ø 2,4 x 175	-	Reinwolfram	•	••	A	•	• •	•	•	56645	4,25	59600	36,50
grün	E-WP	Ø 3,2 x 175	-	Reinwolfram	•	••	A	•	• •	•	•	56646	7,50	59601	64,50
grün	E-WP	Ø 4,0 x 175	-	Reinwolfram	•	••	A	•	• •	•	•	56649	12,65	59709	109,90
türkis	E-WR 2	Ø 1,0 x 175	La <sub>2</sub> O <sub>3</sub> YO <sub>2</sub> ZrO <sub>2</sub>	1,8 - 2,2	••	•	B	•••	• •	•••	•••	56645	1,85	59692	16,00
türkis	E-WR 2	Ø 1,6 x 175	La <sub>2</sub> O <sub>3</sub> YO <sub>2</sub> ZrO <sub>2</sub>	1,8 - 2,2	••	•	B	•••	• •	•••	•••	56656	2,30	59613	19,90
türkis	E-WR 2	Ø 2,0 x 175	La <sub>2</sub> O <sub>3</sub> YO <sub>2</sub> ZrO <sub>2</sub>	1,8 - 2,2	••	•	B	•••	• •	•••	•••	56646	4,60	59693	39,50
türkis	E-WR 2	Ø 2,4 x 175	La <sub>2</sub> O <sub>3</sub> YO <sub>2</sub> ZrO <sub>2</sub>	1,8 - 2,2	••	•	B	•••	• •	•••	•••	56657	4,60	59614	39,50
türkis	E-WR 2	Ø 3,2 x 175	La <sub>2</sub> O <sub>3</sub> YO <sub>2</sub> ZrO <sub>2</sub>	1,8 - 2,2	••	•	B	•••	• •	•••	•••	56658	8,20	59615	70,50
türkis	E-WR 2	Ø 4,0 x 175	La <sub>2</sub> O <sub>3</sub> YO <sub>2</sub> ZrO <sub>2</sub>	1,8 - 2,2	••	•	B	•••	• •	•••	•••	56651	13,95	59727	120,90
grau	E-WC20	Ø 1,0 x 175	CeO <sub>2</sub>	1,8 - 2,2	••	•	B	•	• •	• •	• •	56641	1,75	59688	14,90
grau	E-WC20	Ø 1,6 x 175	CeO <sub>2</sub>	1,8 - 2,2	••	•	B	•	• •	• •	• •	56653	2,15	59607	18,50
grau	E-WC20	Ø 2,0 x 175	CeO <sub>2</sub>	1,8 - 2,2	••	•	B	•	• •	• •	• •	56642	4,25	59689	36,50
grau	E-WC20	Ø 2,4 x 175	CeO <sub>2</sub>	1,8 - 2,2	••	•	B	•	• •	• •	• •	56654	4,25	59608	36,50
grau	E-WC20	Ø 3,2 x 175	CeO <sub>2</sub>	1,8 - 2,2	••	•	B	•	• •	• •	• •	56655	7,50	59609	64,50
grau	E-WC20	Ø 4,0 x 175	CeO <sub>2</sub>	1,8 - 2,2	••	•	B	•	• •	• •	• •	56648	12,65	59705	109,90
rot	E-WT20	Ø 1,0 x 175	ThO <sub>2</sub>	1,7 - 2,2	••	•	B	•••	•	• •	• •	56648	1,75	59602	14,90
rot	E-WT20	Ø 1,6 x 175	ThO <sub>2</sub>	1,7 - 2,2	••	•	B	•••	•	• •	• •	56641	2,15	59603	18,50
rot	E-WT20	Ø 2,0 x 175	ThO <sub>2</sub>	1,7 - 2,2	••	•	B	•••	•	• •	• •	56647	4,25	59604	36,50
rot	E-WT20	Ø 2,4 x 175	ThO <sub>2</sub>	1,7 - 2,2	••	•	B	•••	•	• •	• •	56643	4,25	59605	36,50
rot	E-WT20	Ø 3,2 x 175	ThO <sub>2</sub>	1,7 - 2,2	••	•	B	•••	•	• •	• •	56644	7,50	59606	64,50
rot	E-WT20	Ø 4,0 x 175	ThO <sub>2</sub>	1,7 - 2,2	••	•	B	•••	•	• •	• •	56647	12,65	59704	109,90

Weitere Dimensionen auf Anfrage lieferbar, entsprechen AWS A5.12 / ISO 6848 / EN 26848

- A** Aluminium, Magnesium, Aluminiumbronze, Messing
- B** Stahl, Edelstahl, Kupfer, Siliziumbronze, Titan, Nickel
- A B** Universal-Elektroden für alle o.a. Materialien geeignet

## Transportwagen & Koffer



WIG-Schlauchpaket	WIG-Schlauchpaket-Ersatzteile	Bestellnummer	UVP in € exkl. MwSt.
ABITIG 450 W	1 Brennerkappe kurz	59500	9,90
	2 Brennerkappe lang	59501	17,50
	3 Spannhülse Ø 1,6 mm für ABITIG 450 W	59520	13,00
	Spannhülse Ø 2,0 mm für ABITIG 450 W	59521	13,00
	Spannhülse Ø 2,4 mm für ABITIG 450 W	59522	13,00
	Spannhülse Ø 3,2 mm für ABITIG 450 W	59523	13,00
	Spannhülse Ø 4,0 mm für ABITIG 450 W	59524	13,00
	Spannhülse Ø 4,8 mm für ABITIG 450 W	59525	13,00
	4 Keramik-Gashülse, L=37,4 mm, Ø 7,5 mm	59530	3,65
	Keramik-Gashülse, L=37,4 mm, Ø 10,5 mm	59531	3,65
Keramik-Gashülse, L=37,4 mm, Ø 13,0 mm	59532	3,65	
Keramik-Gashülse, L=37,4 mm, Ø 15,0 mm	59533	3,65	
5 Ausrüstungskit 2,4 mm	59518	54,50	
Keramik Gaslinsen Zubehör ABITIG 450 W	6 WIG-Gaslinsen-Zubehör-Set (3-teilig), 2,4 mm	59505	55,00
	7 Keramik-Gashülse, L=26,6 mm, Ø 10,0 mm	59508	6,10
	8 Gasdiffusor kurz Ø 1,6 mm	59510	32,50
	Gasdiffusor kurz Ø 2,0 mm	59511	32,50
	Gasdiffusor kurz Ø 2,4 mm	59512	32,50
Gasdiffusor kurz Ø 3,2 mm	59513	32,50	

### WIG/TIG-Schlauchpaket-Zubehörset für ABITIG 450 W

Zubehör-Set-Inhalt	15-tlg.
Wolfram-Elektrode WL 15 gold Ø 1,6	•
Wolfram-Elektrode WL 15 gold Ø 2,4	•
Wolfram-Elektrode WL 15 gold Ø 3,2	•
Wolfram-Elektrode W grün Ø 1,6	•
Wolfram-Elektrode W grün Ø 2,4	•
Wolfram-Elektrode W grün Ø 3,2	•
Spannhülse Ø 1,6	•
Spannhülse Ø 2,4	•
Spannhülse Ø 3,2	•
Keramik-Gashülse L=37,4 mm, Ø 7,5	•
Keramik-Gashülse L=37,4 mm, Ø 10,5	•
Keramik-Gashülse L=37,4 mm, Ø 13,0	•
Keramik-Gashülse L=37,4 mm, Ø 15,0	•
Brennerkappe kurz	•
Brennerkappe lang	•



1 Zubehör-Set in Kunststoffbox

WIG-Schweißinverter	WIG-Schlauchpaket-Zubehör-Set zu ABITIG 450 W	Bestellnummer	UVP in € exkl. MwSt.
WIG AC/DC bis ca. 270 A	1 Zubehör-Set 15-tlg. WIG-Inverter AC/DC bis ca. 270 A	00085	159,00



1820



1822H



1653



1656



1676



T2000V



Transportkoffer PVC

- Handlich und robust
- Ideal für Schweißgeräte
- Innenabmessungen L 435, B 310, H 350

Passend für folgende Schweißinverter-Modelle	Transportwagen					Transportkoffer PVC	
	1820	1822H	1653	1656	1676		
EUROHANDY 132	•	•	•	•	•	•	
EUROHANDY 162	•	•	•	•	•	•	
PUMA 1501 PFC	•	•	•	•	•	•	
PUMA 1701 PFC	•	•	•	•	•	•	
POWER ROD 180/M	•	•	•	•	•	•	
POWER ROD 200/M Cell	•	•	•	•	•	•	
POWER ROD 250/T Cell	•	•	•	•	•	•	
POWER ROD 380/T Cell	•	•	•	•	•	•	
EMS 1820	•	•	•	•	•	•	
ETP 220 SynPuls	•	•	•	•	•	•	
WIN TIG DC 180 M	•	•	•	•	•	•	
WIN TIG DC 220 M	•	•	•	•	•	•	
WIN TIG AC-DC 180 M	•	•	•	•	•	•	
WIN TIG AC-DC 230 M	•	•	•	•	•	•	
AD 2060M P/PFC/MV	•	•	•	•	•	•	
WK1-MINI	•	•	•	•	•	•	
Bestellnummern							
Bestellnummer	55913	55981	55914	55915	55917	15110	55441
UVP in € exkl. MwSt.	240,00	426,00	*338,00	*453,00	*422,00	343,00	*98,50

## WSG 4 - Handgerät

- Präzises Anschleifen von Wolframelektroden sorgt für beste Schweißergebnisse
- Praktisches Handgerät nur 1,6kg im Koffer für den mobilen Einsatz auf der Baustelle oder in der Werkstatt
- Zum Anschleifen oder Ablängen von Elektroden
- Schleifbare Elektroden-Ø: 1,0/1,6/2,0/2,4/3,2/4,0mm
- Verschiedene Anschleifwinkel: 15/18/22,5/30°
- Schleifbare Elektrodenlänge min.: 30mm
- Schleifscheiben-Ø: 33,5 mm (doppelseitig nutzbar)
- Einstellbare Drehzahl bis max. 11.000 UpM

**NEUHEIT!**



## WSG 5 - Tischgerät

- Praktisches Tischgerät mit integriertem Anschlag zur Einstellung der optimalen Anschleiflänge
- Schleifvorgang in Längsrichtung der Elektrode für verbesserte Zündeigenschaften, stabileren Lichtbogen und höhere Standzeiten
- Elektroden mit Kalotten oder aufgelegten Metalltropfen sind ebenfalls schleifbar
- Einspannen und Anschleifen durch Elektroden-Klemmhalter auch mit Lederhandschuhen durchführbar
- Schleifbare Elektroden-Ø: 1,6/2,0/2,4/3,2/4,0/5,0mm
- Anschleifwinkel stufenlos einstellbar: 10-60°
- Schleifbare Elektrodenlänge min.: 35mm
- Schleifscheiben-Ø: 90 mm
- Drehzahl 6.500 UpM

**NEUHEIT!**



Wolframelektroden-Anschleifgerät		WSG 4	WSG 5
<b>Technische Daten</b>			
Schleifbare-Elektroden Ø	mm	1,0/1,6/2,0/2,4/3,2/4,0	1,6/2,0/2,4/3,2/4,0/5,0
Anschleifwinkel	°	15/18/22,5/30	10/20/30/40/50/60
Schleifbare Elektrodenlänge min.	mm	30	35
Schleifscheibendurchmesser	mm	33,5	90
Drehzahl	UpM	11.000 (einstellbar)	6.500
Motorleistung	W	750	60
Netzanschluss / Phasen	V	230/1	230/1
Netzfrequenz	Hz	50/60	50/60
Gewicht	kg	1,60	4,0
<b>Bestelldaten</b>			
Bestellnummer		<b>56470</b>	<b>56475</b>
UVP in € exkl. MwSt.		<b>439,00</b>	<b>469,00</b>

Elektroden-Anschleifgerät	Ersatzteile	Bestellnummer	UVP in € exkl. MwSt.
<b>WSG 4</b>	<b>1</b> Ersatzschleifscheibe doppelseitig beschichtet	<b>56499</b>	<b>25,00</b>
	<b>2</b> Spannzange 1,6 mm	<b>56490</b>	<b>14,00</b>
	<b>3</b> Spannzange 2,0 mm	<b>56491</b>	<b>14,00</b>
	<b>4</b> Spannzange 2,4 mm	<b>56492</b>	<b>14,00</b>
<b>WSG 5</b>	<b>5</b> Spannzange 3,2 mm	<b>56493</b>	<b>14,00</b>
	<b>6</b> Spannzange 4,0 mm	<b>56494</b>	<b>14,00</b>
	<b>7</b> Spannzange 5,0 mm	<b>56495</b>	<b>14,00</b>
	<b>8</b> Ersatzschleifscheibe K180 Ø 90mm einseitig beschichtet	<b>56496</b>	<b>53,00</b>
	<b>9</b> Feinsicherung 0,75A (5 Stk.)	<b>56497</b>	<b>1,35</b>



**NEUHEIT!**



**NEUHEIT!**

Zubehör	Bestellnummer	UVP in € exkl. MwSt.
<b>1</b> SPANNFIX Klemmhalter max. L=175 mm inkl. Spannzangen für 1,6-4,0 mm, max. 20 Elektroden	<b>55495</b>	<b>*48,00</b>
<b>2</b> TIG-PEN V2 zum kontinuierlichen Zuführen von WIG/TIG-Schweißstäben, Ø 1,0 - 3,2mm	<b>56478</b>	<b>21,50</b>
<b>3</b> Klemmhalter max. L=175 mm inkl. Spannhülse 1,6/2,4/3,2 mm	<b>56477</b>	<b>15,00</b>



## Extrascharf: TURBO-SHARP® X

Die Präzision des Elektrodenanschliffs hat wesentlichen Einfluss auf die Lichtbogenstabilität und Einbrandtiefe. Das TURBO-SHARP® X-Anschleifgerät ermöglicht die rasche Herstellung von präzisen Elektroden spitzen und trägt zur Verbesserung der Schweißqualität bei.

### Gleichmäßiger Längsschliff für ruhigen Lichtbogen

- Diamant-Kegelschliff mit feinsten Längsriefen und Planschliff für neue und verschmutzte Elektroden
- Spezialführungselemente für stufenlos einstellbaren Kegelschleifwinkel 20 - 60°
- Hohe Anschleifdrehzahl von max. 27.000 UpM
- Sehr hohe Wiederholgenauigkeit
- Kompaktes, leichtes Handgerät
- Mit Montagewinkel für stationären Einsatz am Schraubstock

### Sicheres Anschleifverfahren

- Gekapseltes Gerätegehäuse, verhindert das gefährliche krebserregende Schleifstäube eingeatmet werden bzw. in die Umwelt gelangen
- An Absaugvorrichtung anschließbar

### Diamantschleifscheibe 6-fach genützt

- Doppelseitig beschichtete Diamantschleifscheibe
- Schleifkopfeinstellung für Sechsfachnutzung
- Hohe Standzeit, sehr wirtschaftlich



TURBO-SHARP® X-Set  
Ausstattung in Tabelle



Voll gekapseltes Gehäuse

Winkleinstellung stufenlos 20 - 60°

Schleifkopfverstellung 3-fach, Diamantschleifscheibe doppelseitig beschichtet dadurch 6-fach Nutzung möglich

Multifunktionsabdeckung mit Öffnungsschieber für Kegel- & Planschliff

Elektrodenführungen für verkantfreien Spitzschliff

TURBO-SHARP® X		
Technische Daten		
Anschleifdrehzahl	UpM	27.000 max.
Schleifwinkel, stufenlos	°	20 bis 60
Schleifscheibendurchmesser	mm	40
Spannzangendurchmesser	mm	6
Spannhalsdurchmesser	mm	43
Motorleistung	W	500
Stromstärke	A	2,3
Netzanschluss/Phasen	V/~	230/~1
Netzfrequenz	Hz	50/60
Anschlusstecker	-	Schuko
Gewicht	kg	1,98
TURBO-SHARP® X-Set		
TURBO-SHARP® X Anschleifgerät		•
Standard-Schleifkopf für 1,6/2,0/2,4/3,2 mm		•
Wolframelektroden		•
Multifunktionsabdeckung mit Führungselement		•
Diamant-Schleifscheibe doppelseitig beschichtet, sechsfach nutzbar		•
Montagewinkel für stationären Einsatz		•
Absaugstutzen für Absauganlage		•
SPANNFIX Klemmhalter Größe I		•
Montagewerkzeuge		•
TURBO-SHARP® X-Systemkoffer		•
Bestelldaten		
TURBO-SHARP® X-Set - Bestellnummer		55490
UVP in € exkl. MwSt.		*823,00



1. Schleifwinkel stufenlos 20°-60° einstellbar
2. Schleifen einer Kegelform mittels Multifunktionsabdeckung, für Aluschweißen
3. Planschliff für verschmutzte Elektroden

TURBO-SHARP® X Zubehör	Bestellnummer	UVP in € exkl. MwSt.
Standard-Schleifkopf für 1,6/2,0/2,4/3,2 mm	55493	*178,00
Spezial-Schleifkopf für 1,0/4,0/4,8/6,0 mm	55492	*178,00
Diamant-Ersatzschleifscheibe doppelseitig	55491	*136,00
SPANNFIX Klemmhalter Größe II / 175 mm	55495	*48,00

## Super Spotter 7630/K - Spezialist für Karosserie-Schnellreparatur

Das Super Spotter Punktschweißgerät ermöglicht die zeit- und kostensparende Außenreparatur von Karosserieblechen - ohne Demontage der Innenverkleidung. Set mit Ausziehhammer und Spezialelektroden für sekundenschnelles Punkten von Karosseriestiften, Ausziehscheiben, Gewindestiften und Nieten.

### Karosseriestifte für Schnellreparatur von Blechdellen

- Schweißelektrode für Karosseriestifte montieren
- Karosseriestift in Elektrode positionieren
- Elektrode in Blechdelle ansetzen und punkten
- Karosseriestift in Ausziehhammer einspannen
- Blechdelle flachziehen
- Zugbolzen abschleifen
- Blech überschleifen und lackieren

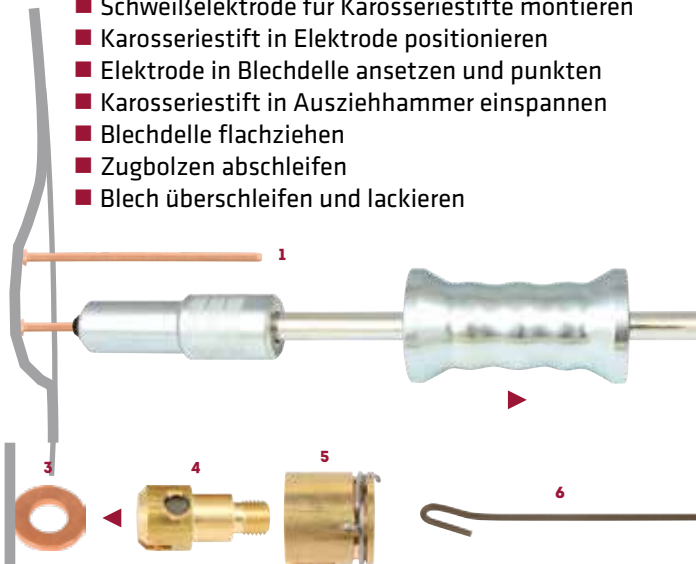

### Ausziehscheibe punkten

- Mit Schweiß- und Masseelektrode
- Haltehaken für Ausziehhammer

### Gewindestift punkten

- Gewindestifte M4 x 16 für die Fixierung von Kabeln, Schlauchführungen etc.
- Mit Schweißelektrode für Gewindestifte
  - Gewindestift in Elektrode positionieren
  - Elektrode ansetzen und punkten

### Niet punkten

- Niete für die Fixierung von Zierleisten, Blechleisten, Blechdoppelungen etc.
- Mit magnetischer Schweißelektrode für Niete
  - Niete an der Elektrode positionieren
  - Elektrode ansetzen und punkten

### Isolationshalter punkten

Karosseriestifte sind gut für das Fixieren von Isolationswerkstoffen geeignet



Super Spotter 7630/K und Ausziehhammer



Super Spotter-Set im Systemkoffer

### Ausstattung in Tabelle

Super Spotter 7630/K		
Technische Daten		
Nennleistung bei 50 % Einschaltdauer	kVA	0,8
Schweißleistung, max.	kVA	6,0
Kurzschlussstrom, max.	A	2.500
Leerlaufspannung	V	3
Elektrodenkraft	daN	25
Netzabsicherung träge	AT	16
Netzanschluss/Phasen	V/~	230/~1
Netzfrequenz	Hz	50/60
Anschlussstecker	-	Schuko
Länge	mm	280
Breite	mm	230
Höhe	mm	100
Gewicht	kg	5

Super Spotter-Set	
Super Spotter 7600/K	•
Super Spotter Handgriff	•
Ausziehhammer 7601	•
Schweißelektrode 7602 für Karosseriestifte	•
Schweißelektrode 7605 für Ausziehscheiben	•
Masseelektrode 7606 für Elektrode 7605	•
Haltehaken 7608 für Ausziehscheiben 7614	•
Schweißelektrode 7603 für Gewindestifte M4	•
Schweißelektrode magnetisch 7604 für Niete	•
Zubehörbox	•
100 Stück Karosseriestifte 7610 Ø 2,0 x 50 mm	•
50 Stück Ausziehscheiben 7614, Ø 8 x 16 mm	•
100 Stück Gewindestifte 7612 M4 x 16 mm	•
100 Stück Niete 7613	•
Super Spotter-Systemkoffer	•

Super Spotter 7630/K	Bestellnummer	UVP in € exkl. MwSt.
Verschleiß- und Verbrauchsteile		
Schweißelektrode 7602 für Karosseriestifte Ø 2,0 / Ø 2,5 mm	55152	*21,00
1 Karosseriestifte 7610, 100 Stück Ø 2,0 x 50 mm	56216	*29,00
Karosseriestifte 7611, 100 Stück Ø 2,5 x 50 mm	56217	*29,00
2 Ausziehhammer 7601	56226	*250,00
3 Ausziehscheiben 7614, 100 Stück Ø 8 x 16 mm	56223	*21,00
4 Schweißelektrode 7605 für Ausziehscheiben	55157	*42,50
5 Masseelektrode 7606 für Elektrode 7605	56225	*63,00
6 Haltehaken 7608 für Ausziehscheiben 7614	55151	*9,30
7 Gewindestifte 7612, 100 Stück M4 x 16 mm	55158	*28,50
8 Schweißelektrode 7603 für Gewindestifte M4	55153	*21,00
9 Niete 7613, 100 Stück	55159	*25,50
10 Schweißelektrode magnetisch 7604 für Niete 7613	55154	*48,00

## Punktschweißzangen

Punkt für Punkt. Bei Stahl- und Edelstahlblechen geht nichts schneller als das sichere und dauerhafte Verbinden mit Schweißpunkten.

### Punktschweißzangen 7900/K, 7902/K und 7911

- Ideal für Karosserie-, Maschinen- und Metallbau
- Elektronischer Synchronzeitgeber mit 2 - 65 Perioden
- Zeitregelung nur bei Stromfluss am Schweißpunkt, daher sehr gute Ergebnisse beim Schweißen auf Blechen mit Lackschichten, oxidierten oder verzinkten Teilen
- Druckeinstellung in daN
- Transformator Isolationsklasse F



Punktschweißzange 7900/K  
Kofferset- bzw. Paketset-  
Ausstattung in Tabelle

### Punktschweißzange 7900/K, 2 kVA handbetätigt Punktschweißzange 7902/K, 2,5 kVA handbetätigt

- Kapazität Stahlblech 2 + 2 bzw. 2,5 + 2,5 mm
- 7902/K mit Schweißstromregelung für dünne Materialien

### Punktschweißzange 7911, 2,5 kVA pneumatisch betätigt

- Pneumatische Betätigung, ideal für Serienfertigung
- Kapazität Stahlblech 2,5 + 2,5 mm
- Schweißstromregelung für dünne Materialien wie Feinbleche, Draht etc.
- Super: Arbeitsdruckwächter für Start des Zeitgebers

### Punktschweißzangen-Zubehör

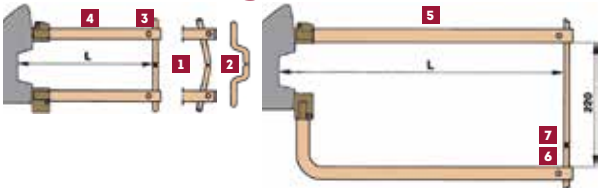

Modell	Indikative Leistung			
	Schweißarm- länge L	Elektroden- druck max.	Elektroden- hub	Material- stärke max.
	mm	daN	mm	mm
7900/K	125	120	55	2,0 + 2,0
	250	70	105	1,8 + 1,8
	350	50	135	1,5 + 1,5
	500	38	185	1,2 + 1,2
7902/K	125	120	55	2,5 + 2,5
	250	70	90	2,0 + 2,0
	350	50	135	1,8 + 1,8
	500	40	185	1,8 + 1,8
7911	125	125	30	2,5 + 2,5
	250	70	50	2,0 + 2,0
	350	52	65	1,8 + 1,8
	500	40	90	1,8 + 1,8

Modell	Punktschweißzangen Verschleißteile und Zubehör	Bestell- nummer	UVP in € exkl. MwSt.
7900/K	1 CU-Elektrodenpaar 7521, Ø 10, L 90	56361	*34,50
	2 CU-Elektrodenpaar 7526, Ø 10, S-Form	56366	*37,00
	3 Elektroden-Blockierstift 30064	56368	*8,30
	CU-Elektrodenarmpaar 7501, L 125	56362	*120,00
	4 CU-Elektrodenarmpaar 7502, L 250	56363	*187,00
	CU-Elektrodenarmpaar 7503, L 350	56364	*233,00
	CU-Elektrodenarmpaar 7504, L 500	56365	*330,00
7902/K 7911	1 CU-Elektrodenpaar 7451, Ø 12, L 100	56344	*51,00
	2 CU-Elektrodenpaar 7452, Ø 12, S-Form	56345	*60,50
	3 Elektrodenspannstift 70746	56336	*19,10
	CU-Elektrodenarmpaar 7401, L 125	56338	*155,00
	4 CU-Elektrodenarmpaar 7402, L 250	56339	*233,00
	CU-Elektrodenarmpaar 7403, L 350	56340	*288,00
	CU-Elektrodenarmpaar 7404, L 500	56341	*376,00
	5 CU-Elektrodenarm 7406, L 350, H 220	56342	*335,00
	CU-Elektrodenarm 7407, L 500, H 220	56343	*445,00
	6 CU-Elektrode 7453, Ø 12, L 45, unten	56346	*31,50
7 CU-Elektrode 7454, Ø 12, L 250, oben	56347	*61,00	

Punktschweißzangen			
Technische Daten	7900/K	7902/K	7911
Schweißkapazität Stahlblech max.	mm 2 + 2	2,5 + 2,5	2,5 + 2,5
Schweißkapazität Stahldraht max.	mm 6 + 6	8 + 8	8 + 8
Arbeitstakt bei 2 + 2 mm <sup>1)</sup>	P / h 60	70	70
Nennleistung bei 50 % Einschaltdauer	kVA 2	2,5	2,5
Dauerleistung	kVA 1,41	1,77	1,77
Schweißleistung max.	kVA 13	16	16
Elektrodenarmlänge min.	mm 125	125	125
Elektrodenarmlänge max.	mm 500	500	500
Elektrodenarmabstand	mm 96	94	94
Elektrodenarmdurchmesser	mm 20	22	22
Elektrodenenddurchmesser	mm 10	12	12
Elektrodenhub min.	mm 55	55	30
Elektrodenhub max.	mm 185	185	90
Schließdruck, Armlänge 125	daN 120	120	120
Schließdruck, Armlänge 500	daN 38	40	40
Druckluftschlauchdurchmesser	mm -	-	6
Betriebsdruck max.	bar -	-	6
Luftverbrauch 1000 Schweißpunkte	Nm <sup>3</sup> -	-	1
Anschlussleistung	kVA 9,5	13,5	13,5
Netzabsicherung träge	AT 16	16	16
Netzanschluss/Phasen	V/~ 400/~3	400/~3	400/~3
Netzfrequenz	Hz 50/60	50/60	50/60
Breite	mm 90	90	108
Tiefe	mm 370	370	450
Höhe	mm 230	230	203
Gewicht	kg 10,5	11	12,8

Punktschweißzange Kofferset			
Punktschweißzange Modell	7900	7902	-
CU-Elektrodenarmpaar, L = 125	7501	7401	-
CU-Elektrodenarmpaar, L = 500	7504	7404	-
CU-Elektrodenpaar Ø 10 mm, L = 90	7521	-	-
CU-Elektrodenpaar Ø 10 mm, S-Form	7526	-	-
CU-Elektrode Ø 10 mm, L = 40	7527	-	-
CU-Elektrodenpaar Ø 12 mm, L = 100	-	7451	-
CU-Elektrodenpaar Ø 12 mm, S-Form	-	7452	-
CU-Elektrode Ø 12 mm, L = 45	-	7453	-
2 Elektrodenspannstifte	30064	70746	-
Elektrodenschleifer	•	•	-
Wartungsschlüssel	•	•	-
Handgriff	•	•	-
Netz kabel 3,8 m	•	•	-
Punktschweißzangen-Systemkoffer	•	•	-

Bestelldaten Kofferset			
Punktschweißzange Kofferset - Best.Nr.	56301	56304	-
UVP in € exkl. MwSt.	*1.490,00	*1.765,00	-

Punktschweißzange Paketset			
Punktschweißzange Modell	7900	7902	7911
CU-Elektrodenarmpaar, L = 125	7501	7401	7401
CU-Elektrodenpaar Ø 10 mm, L = 90	7521	-	-
CU-Elektrodenpaar Ø 12 mm, L = 100	-	7451	7451
2 Elektrodenspannstifte	70746	70746	70746
Elektrodenschleifer	•	•	•
Wartungsschlüssel	•	•	•
Handgriff	•	•	•
Netz kabel 3,8 m	•	•	•
Druckluftwartungseinheit mit Manometer	-	-	•
Druckluftschlauch	-	-	•
Bestelldaten Paketset			
Punktschweißzange Paketset - Best.Nr.	56300	56302	56308
UVP in € exkl. MwSt.	*1.155,00	*1.390,00	*2.130,00

\* = ELMAG-Spezialprogramm

## Absaugfilteranlagen

### Absauganlage SMART-MASTER

- Kompaktes Basisgerät für sporadische Rauchabsaugung
- Optimal für Reparaturbetriebe, Instandhaltung, ...
- Dreh- und schwenkbare Absaughaube 360°
- Durch spezielle Formgebung der Haube weniger Nachführen des Absaugarmes nötig
- W3/IFA-geprüft bzw. mit H13-Schwebstofffilter
- Inkl. akustischer Filterüberwachung
- Drei-Stufen-Filter (Filterfläche ca. 13 m<sup>2</sup>)
- Schiebegriff und Kabelhalter
- Absaugarm 2 oder 3m in Schlauchausführung
  
- Optional: 3 m Saugschlauch mit Absaugdüse und Magnetfuß erhältlich!



### Absauganlage PROFI-MASTER

- Robuste Qualität mit leistungsstarkem Filter für regelmäßigen Einsatz im Reparatur- bzw. Instandhaltungsbereich
- Dreh- und schwenkbare Absaughaube 360°
- Durch spezielle Formgebung der Haube weniger Nachführen des Absaugarmes nötig
- W3/IFA-geprüft bzw. mit H13-Schwebstofffilter
- Version W3/IFA inkl. akustischer Filterüberwachung
- Zwei-Stufen-Filter (Filterfläche ca. 17 m<sup>2</sup>)
- Schiebegriff und Kabelhalter
- Sicherer Betrieb aufgrund Drehfeldererkennung
- Komfortabler Filterwechsel durch Wartungstür
- Absaugarm 2, 3 oder 4 m in Schlauchausführung

Sonderzubehör	Bestellnummer	UVP in € exkl. MwSt.
Start-Stopp Automatik für PROFI-MASTER	58630	*375,00
Schutzgitter für Absaughaube SMART + PROFI-MASTER	57673	*60,00



Start-Stopp Automatik

Schutzgitter für Absaughaube

**HINWEIS:** Ab sofort bietet ELMAG® die mobilen Absauggeräte SMART-MASTER & PROFI-MASTER in zwei Versionen an!

Auswahlkriterien	Österreich	Deutschland
Ausreichende Zulassung für Standardschweißrauch (ohne krebserregende Stoffe)	W3/IFA-Zulassung	W3/IFA-Zulassung
Erforderliche Zulassung für krebserregende Stoffe (wie z.B. Schweißrauch bei Edelstahl- oder Messing-Schweißarbeiten)	H13 AT-Edition (Schwebstofffilter nach GKV 2011, § 15)	W3/IFA-Zulassung

Modell	Zulassung	Filterfläche m <sup>2</sup>	Anschluss Volt	Absaugleistung mit Arm m <sup>3</sup> /h	Motorleistung Watt	Geräuschpegel dB(A)	Rohr-Ø mm	Abmessungen ohne Arm in cm			Gewicht o. Arm kg	Bestellnummer	UVP in € exkl. MwSt.
								l	b	h			
SMART-MASTER 2m	W3/IFA-geprüft	13	230	950	1.100	72	150	70	65	90	71	58600	*1.805,00
SMART-MASTER 3m	W3/IFA-geprüft	13	230	950	1.100	72	150	70	65	90	71	58601	*1.895,00
SMART-MASTER 2m	H13 AT-Edition	13	230	950	1.100	72	150	70	65	90	71	58650	*1.890,00
SMART-MASTER 3m	H13 AT-Edition	13	230	950	1.100	72	150	70	65	90	71	58651	*1.980,00
PROFI-MASTER 2m	W3/IFA-geprüft	17	400	1.100	1.100	70	150	78	73	95	106	58602	*2.845,00
PROFI-MASTER 3m	W3/IFA-geprüft	17	400	1.100	1.100	70	150	78	73	95	106	58603	*2.930,00
PROFI-MASTER 4m	W3/IFA-geprüft	17	400	1.100	1.100	70	150	78	73	95	106	58604	*3.005,00
PROFI-MASTER 2m	H13 AT-Edition	17	400	1.100	1.100	70	150	78	73	95	106	58652	*2.775,00
PROFI-MASTER 3m	H13 AT-Edition	17	400	1.100	1.100	70	150	78	73	95	106	58653	*2.845,00
PROFI-MASTER 4m	H13 AT-Edition	17	400	1.100	1.100	70	150	78	73	95	106	58654	*2.925,00



## Vergleichstest - Mobile Filtergeräte mit Einwegfilter

> Testbedingungen:  
Schweißstrom: 312 A  
Schweißspannung: 30,3 V  
Drahtdurchmesser: 1,2 mm  
Drahtvorschub: 11m/min

**Dauermessung:**  
**Schweißzeit und**  
**Schweißdrahtverbrauch bis zum Filterwechsel**

Modell	Empfohlener Anwendungsbereich	Filterfläche	Schweißzeit in Stunden (Lichtbogen ein)	Verbrauch Schweißdraht in kg	Filterstandzeit (Faktor)
SMART-MASTER	sporadisch	13 m <sup>2</sup>	6 3/4	40,7	100%
PROFI-MASTER	gelegentlich	17 m <sup>2</sup>	13	86	210%
SMART-FIL	häufig	25 m <sup>2</sup>	20	114	280%
MAXI-FIL	regelmäßig	42 m <sup>2</sup>	33 1/4	218	540%

### Absauganlage SMART-FIL - Hohe Filterkapazität zum kleinen Preis

Das neue Allround-Absauggerät SmartFil ist ein Champion in Sachen Preis-Leistung. Das Gerät eignet sich für unterschiedliche Gefahrenintensitäten und ist aufgrund seiner guten Filterstandzeit auch für Profi-Schweißer bei regelmäßigen Schweißarbeiten bestens geeignet. Während das Absauggerät zu einem vergleichbaren Preisniveau wie andere industrielle Einsteigermodelle erhältlich ist, verfügt es mit dem 25m<sup>2</sup> Safe Change Filter über teils 100% mehr Filterfläche.

Optional wird der SmartFil mit Zusatzausstattungen bis hin zu einem Profigerät weiter aufgerüstet. Beim Ersatzfilter haben Sie die Möglichkeit im Nachkauf zwischen dem 25 m<sup>2</sup>-Standardfilter oder einem 42 m<sup>2</sup> XXL Speicherfilter zu wählen.

Als Teil des Gehäuses wird der Safe Change Filter einfach aus dem SMART-FIL / MAXI-FIL entnommen. Dadurch erfolgt die Entsorgung vollkommen kontaminationsfrei.

#### Vorteile im Überblick:

- Ausführung für häufigen Einsatz in gewerblichen und industriellen Anwendungsbereichen
- Dreh- und schwenkbare Absaughaube 360°
- Durch spezielle Formgebung der Haube weniger Nachführen des Absaugarmes nötig
- Erhöhte Sicherheit durch akustische Filterüberwachung
- W3/IFA-geprüft (DE: auch geeignet für Chrom-Nickel-Stahl)
- Hohe Wirtschaftlichkeit durch große Kapazität und lange Standzeit der Filter (Filterfläche 25 bzw. 42 m<sup>2</sup>)
- Schiebegriff und Kabelhalter
- Erhöhte Sicherheit durch kontaminationsfreien Filterwechsel
- Sicherer Betrieb aufgrund Drehfeldererkennung



Sonderzubehör SMART-FIL und MAXI-FIL	Bestellnummer	UVP in € inkl. MwSt.
Start-Stopp Automatik für SMART-FIL	58630	*375,00
Start-Stopp Automatik für MAXI-FIL	58632	*375,00
Beleuchtungssatz (Erstausstattung)	57679	*375,00
Beleuchtungssatz (Nachrüstatz)	57677	*430,00
Schutzgitter für Absaughaube	57673	*60,00



**Start-Stopp Automatik**



**Beleuchtungssatz inkl. Ein/Ausschalter für Beleuchtung und Maschine**



**Schutzgitter für Absaughaube**

Modell in Schlauchausf.	Zulassung	Filterfläche m <sup>2</sup>	Anschluss		Absaugleistung mit Arm m <sup>3</sup> /h	Motorleistung Watt	Geräuschpegel dB(A)	Rohr-Ø mm	Abmessungen ohne Arm in cm			Gewicht o. Arm kg	Bestellnummer	UVP in € inkl. MwSt.
			Volt						l	b	h			
SMART-FIL 2m	W3/IFA-geprüft	25	400		1.100	1.500	70	150	80	84	117	131	58700	*2.930,00
SMART-FIL 3m	W3/IFA-geprüft	25	400		1.100	1.500	70	150	80	84	117	131	58701	*3.010,00
SMART-FIL 4m	W3/IFA-geprüft	25	400		1.100	1.500	70	150	80	84	117	131	58702	*3.095,00
MAXI-FIL 2m	W3/IFA-geprüft	42	400		1.100	1.500	70	150	81	90	111	129	58608	*4.505,00
MAXI-FIL 3m	W3/IFA-geprüft	42	400		1.100	1.500	70	150	81	90	111	129	58609	*4.585,00
MAXI-FIL 4m	W3/IFA-geprüft	42	400		1.100	1.500	70	150	81	90	111	129	58610	*4.665,00

## FilterMaster XL

Das FilterMaster XL Absauggerät ist mit einem selbstreinigenden Filter ausgestattet. Dank seiner hohen Mobilität und einem 360-Grad-Einsatzradius ist es ideal für den dauerhaften Einsatz beim Schweißen geeignet. Auch große Mengen an Schweißrauch und -staub werden von diesem komfortablen Filtergerät problemlos bewältigt.

### Anwendung

- W3/IFA-geprüft (DE: auch geeignet für Chrom-Nickel-Stahl)
- Große Rauch-/Staubmengen
- Dauerhafter Einsatz

### Nutzen

- Hohe Wirtschaftlichkeit durch lange Standzeit des Filters sowie automatische Filterabreinigung durch externe Druckluft (erforderliche Druckluftqualität Klasse 2:4:2 nach ISO 8573-1)
- Weniger Nachführen des Absaugarmes durch strömungsoptimiertes Design der Absaughaube
- Bester Gesundheitsschutz für Mitarbeiter durch den Einsatz von KemTex® ePTFE Filterpatrone mit Oberflächenfiltration
- Erhöhte Sicherheit durch Filterüberwachung
- Sicherer Betrieb aufgrund der Drehrichtungskontrolle

### Eigenschaften

- 360 Grad drehbare Absaughaube mit Drosselklappe
- W3/IFA-geprüft (DE: auch geeignet für Chrom-Nickel-Stahl)
- Automatische Filterabreinigung
- Absaugarm bis 4 m
- KemTex® ePTFE Abreinigungsfilter
- Abgereinigte Staubpartikel werden in einem Staubsammelbehälter aufgefangen
- Drehrichtungskontrolle

### Lieferumfang:

- Filter-Master XL
- Tragegestell mit Schlauch
- Drehkranz
- Absaughaube



Sonderzubehör FILTERMASTER XL	Bestellnummer	UVP in € exkl. MwSt.
Schutzgitter für Absaughaube	<b>57673</b>	<b>*60,00</b>



Schutzgitter für Absaughaube

Modell	Zulassung	Filterfläche	Anschluss	Absaugleistung	Motorleistung	Geräuschpegel	Rohr-Ø	Druckluftbedarf bei 5-6 bar	Abmessungen in cm			Gewicht	Bestellnummer	UVP in € exkl. MwSt.
		m <sup>2</sup>	Volt	m <sup>3</sup> /h	Watt	dB(A)	mm	l/min.	l	b	h			
<b>FilterMaster XL 2m</b>	IFA/BGIA-geprüft	10	3 x 400	1.000	1.500	69	150	300	643	816	1457	155	<b>57635</b>	<b>*5.100,00</b>
<b>FilterMaster XL 3m</b>	IFA/BGIA-geprüft	10	3 x 400	1.000	1.500	69	150	300	643	816	1457	155	<b>57636</b>	<b>*5.175,00</b>
<b>FilterMaster XL 4m</b>	IFA/BGIA-geprüft	10	3 x 400	1.000	1.500	69	150	300	643	816	1457	155	<b>57637</b>	<b>*5.220,00</b>

## MaxiFil Clean

Das MaxiFil Clean Absauggerät verfügt über ein selbstabreinigendes Filter in Kombination mit kontaminationsfreiem Schweißrauchaustrag. Zusammen mit der hohen Mobilität und einem Einsatzradius von 360 Grad eignet es sich ideal für den dauerhaften Einsatz beim Schweißen. Anwendungen mit großen Schweißrauch- und -Staubmengen bewältigt das komfortable Filtergerät mühelos.

### Anwendung

- W3/IFA-Prüfung beantragt (DE: auch geeignet für Chrom-Nickel-Stahl)
- Große Rauch-/Staubmengen
- Dauerhafter Einsatz

### Nutzen

- Hohe Wirtschaftlichkeit durch große Kapazität und lange Standzeit des Filters sowie automatische Filterabreinigung durch externe Druckluft (erforderliche Druckluftqualität Klasse 2:4:2 nach ISO 8573-1)
- Weniger Nachführen des Absaugarmes durch strömungsoptimiertes Design der Absaughaube
- Bester Gesundheitsschutz für Mitarbeiter durch den Einsatz von KemTex® ePTFE Filterpatrone mit Oberflächenfiltration
- Erhöhte Sicherheit durch Filterüberwachung
- Sicherer Betrieb aufgrund Drehfeldererkennung

### Eigenschaften

- Funkenvorabscheider aus Aluminium-Gestrick
- 360 Grad drehbare Absaughaube mit Drosselklappe
- W3/IFA-geprüft (DE: auch geeignet für Chrom-Nickel-Stahl)
- Automatische Filterabreinigung
- Absaugarm bis 4 m
- KemTex® ePTFE Abreinigungsfilter
- Abgereinigte Staubpartikel werden in einem Staubsammelbehälter aufgefangen
- Entsorgung der abgereinigten Staubpartikel in Einwegbeuteln
- Easy to use: Intuitive & ergonomische Einknopfbedienung
- Drehrichtungskontrolle

### Lieferumfang:

- Maxifil Clean
- Tragegestell mit Schlauch
- Drehkranz
- Absaughaube



ABSAUGANLAGEN



Schutzgitter für Absaughaube



Start-Stopp Automatik



Beleuchtungssatz inkl. Ein/Ausschalter für Beleuchtung und Maschine

Sonderzubehör MAXI-FIL Clean	Bestellnummer	UVP in € exkl. MwSt.
Start-Stopp Automatik	58632	*375,00
Beleuchtungssatz (Erstausstattung)	57679	*375,00
Beleuchtungssatz (Nachrüstsatz)	57677	*430,00
Schutzgitter für Absaughaube	57673	*60,00

Modell in Schlauchausführung	Zulassung beantragt	Filterfläche	Anschluss	Absaugleistung	Motorleistung	Geräuschpegel	Rohr-Ø	Druckluftbedarf bei 5-6 bar	Abmessungen in cm			Gewicht kg	Bestellnummer	UVP in € exkl. MwSt.
		m²	Volt	m³/h	Watt	dB(A)	mm	l/min.	l	b	h			
MaxiFil Clean 2m	IFA/BGIA-geprüft	15	3 x 400	1.450	2.200	73	150	240	834	973	1350	197	58716	*6.640,00
MaxiFil Clean 3m	IFA/BGIA-geprüft	15	3 x 400	1.450	2.200	73	150	240	834	973	1350	197	58718	*6.715,00
MaxiFil Clean 4m	IFA/BGIA-geprüft	15	3 x 400	1.450	2.200	73	150	240	834	973	1350	197	58719	*6.800,00

\* = ELMAG-Spezialprogramm

## Absaugarme lose | Abluftsets

### Anwendung

- Große Rauch-/Staubmengen
- Dauerhafter Einsatz
- Schweißrauch, Gase, Dämpfe, leichte Stäube
- Zur Wandmontage oder auf Säulen
- **Absaugarme lose:** Zum Anschluss an Ventilatoren oder zentrale Absaugsysteme
- **Abluftsets:** Einsatzbereich überall wo Filterung der abgesaugten Luft nicht zwingend erforderlich ist



### Nutzen

- Schnelles Arbeiten aufgrund besonders flexibler Verstellmöglichkeit mit nur einer Hand
- 40 % weniger Nachführen des Absaugarms durch strömungsoptimiertes Design der Haube
- Hält die eingestellte Position freitragend durch innenliegendes Trägergestänge mit Federunterstützung
- Ab 5m Version besteht die Befestigungsmöglichkeit für Werkzeuge oder Drahtvorschubgeräten bis 50 kg am Ausleger mittels integrierter C-Schiene mit Laufwagen = optimal um Stolperfallen zu vermeiden
- **Absaugarme lose:** Vielfältige Anschlussmöglichkeiten der Absaugarme an Ventilatoren, stationären Geräten oder über eine Rohrleitung an einer zentralen Absaug- und Filteranlage
- **Abluftsets:** Besonders geräuscharm da Gehäuse aus Siluminguss, Kompaktlösung für Schweißplätze mit Direktausleitung ins Freie



### Eigenschaften

- 360 Grad drehbare Absaughaube mit Drosselklappe
- **Abluftsets:** Ventilator aus funkensicherem Siluminguss
- Auf Anfrage auch in Rohrausführung oder bis zu 10m Länge erhältlich



### Lieferumfang Absaugarm:

- Absaugarm mit Haube
- Wandhalter
- Ab 5m Version mit Ausleger



### Lieferumfang Abluftsets:

- Absaugarm mit Haube
- Wandhalter
- Ventilator
- Motorschutzschalter
- Satz Verbindungsmaterial
- Abluftleitung streckbar von 1,25 - 5,00 m
- Ausblasstutzen mit Vogelschutzgitter
- Ab 5m Version mit Ausleger

Modelle in Schlauchausführung	Anschluss	Absaugleistung mit Arm	Motorleistung	Geräuschpegel	Rohr-Ø	Gewicht	Bestellnummer	UVP in € exkl. MwSt.
	Volt	m <sup>3</sup> /h	Watt	dB(A)	mm	kg		
Absaugarm 2m	-	-	-	-	150	17	55546	*790,00
Absaugarm 3m	-	-	-	-	150	20	55547	*865,00
Absaugarm 4m	-	-	-	-	150	23	55548	*933,00
Absaugarm Gesamtlänge 5m / 2m Ausleger & 3m Absaugarm	-	-	-	-	150	63	55552	*1.525,00
Absaugarm Gesamtlänge 6m / 2m Ausleger & 4m Absaugarm	-	-	-	-	150	66	55553	*1.880,00
Absaugarm Gesamtlänge 7m / 3m Ausleger & 4m Absaugarm	-	-	-	-	150	75	55554	*2.145,00
Abluftset 2m	400	1.000	750	73	150	40	57526	*1.630,00
Abluftset 3m	400	1.000	750	73	150	44	57527	*1.720,00
Abluftset 4m	400	1.000	750	73	150	48	57528	*1.805,00
Abluftset Gesamtlänge 5m / 2m Ausleger & 3m Absaugarm	400	950	750	73	150	85	57532	*2.650,00
Abluftset Gesamtlänge 6m / 2m Ausleger & 4m Absaugarm	400	950	750	73	150	89	57533	*2.775,00
Abluftset Gesamtlänge 7m / 3m Ausleger & 4m Absaugarm	400	1.000	1.100	73	150	111	57534	*3.100,00

## Nachrüstbares Filtersystem WALL-MASTER

Das wandmontierte Filtersystem Wallmaster ist eine kostengünstige Filterlösung für Absauginstallationen, die bisher ohne effektive Filtertechnik zur Abscheidung der Gefahrstoffe ausgekommen sind. Das in einem kompakten Gehäuse integrierte Filtermedium lässt sich einfach hinter den relevanten Erfassungselementen nachrüsten. Das SafeChangeFilter ermöglicht einen kontaminationsfreien Wechsel des Einwegfilters, der mit 42 Quadratmetern über eine besonders hohe Filterfläche verfügt.

### Anwendung

- Mittlere Rauch-/Staubmengen
- Modularer Ausbau in Kombination mit Erfassungselementen

### Nutzen

- Hohe Wirtschaftlichkeit durch große Kapazität und lange Standzeiten der Filter
- Erhöhte Sicherheit durch kontaminationsfreien Filterwechsel
- Kostengünstiger Schweißrauchfilter mittels einfacher Nachrüstung
- Robuste Filterüberwachung mit Hilfe von Manometer

### Eigenschaften

- Einfache und schnelle Montage
- Integrierte Hebevorrichtung für den Filterwechsel
- Kann an vorhandene Abluftsets sowie Absaugarme und Ventilatoren, auch anderer Hersteller, nachgerüstet werden, für bis zu 2 Arbeitsplätze
- Durch rein mechanischen Aufbau ohne eigener Energieversorgung



WALL-MASTER



Montagebeispiel von zwei Arbeitsplätzen mit 2 Abluftsets (optional)

## MAXI-FIL stationär

### Anwendung

- Mittlere Rauch-/Staubmengen
- Regelmäßiger Einsatz

### Eigenschaften

- 360 Grad drehbare Absaughaube mit Drosselklappe
- W3/IFA-geprüft (DE: auch geeignet für Chrom-Nickel-Stahl)
- Start/Stop-Automatik (optional)
- Arbeitsplatzbeleuchtung (optional)
- Ab 5m Version mit Ausleger
- Schalldämpfer
- Control-Box

### Nutzen

- Sicherer Betrieb aufgrund Drehfeldererkennung
- Weniger Nachführen des Absaugarmes durch optimiertes Design der Absaughaube
- Erhöhte Sicherheit durch Filterüberwachung
- Erhöhte Sicherheit durch kontaminationsfreien Filterwechsel



MAXI-FIL stationär

Sonderzubehör MAXI-FIL stationär	Bestellnummer	UVP in € exkl. MwSt.
Start-Stopp Automatik	58632	*375,00
Beleuchtungssatz (Erstausstattung)	57679	*375,00
Beleuchtungssatz (Nachrüstsatz)	57677	*430,00
Schutzgitter für Absaughaube	57673	*60,00



Start-Stopp Automatik



Beleuchtungssatz  
inkl. Ein/Ausschalter für  
Beleuchtung und Maschine

Modell in Schlauchausf.	Zulassung	Filterfläche m <sup>2</sup>	Anschluss Volt	Absaugleistung mit Arm m <sup>3</sup> /h	Motorleistung Watt	Geräuschpegel dB(A)	Rohr-Ø mm	Abmessungen ohne Arm in cm			Gewicht o. Arm kg	Bestellnummer	UVP in € exkl. MwSt.
								l	b	h			
WALL-MASTER	-	42	-	-	-	-	-	71,5	66	79,5	65	58658	*1.350,00
MAXI-FIL stationär 2m	W3/IFA-geprüft	42	400	1.000	1.500	72	150	78	154	123	125	58635	*4.505,00
MAXI-FIL stationär 3m	W3/IFA-geprüft	42	400	1.000	1.500	72	150	78	154	123	125	58636	*4.590,00
MAXI-FIL stationär 4m	W3/IFA-geprüft	42	400	1.000	1.500	72	150	78	154	123	125	58637	*4.665,00
MAXI-FIL stationär 5m	W3/IFA-geprüft	42	400	1.000	1.500	72	150	78	154	123	125	58638	*5.230,00
MAXI-FIL stationär 6m	W3/IFA-geprüft	42	400	1.000	1.500	72	150	78	154	123	125	58639	*5.600,00
MAXI-FIL stationär 7m	W3/IFA-geprüft	42	400	1.000	1.500	72	150	78	154	123	125	58640	*5.855,00

\* = ELMAG-Spezialprogramm

## Sauggebläse | FILTER-TABLE

### Anwendung Sauggebläse

- Mobiles Sauggebläse zur Be- und Entlüftung
- Große Rauch-/Staubmengen
- Dauerhafter Einsatz

### Nutzen

- Hohe Flexibilität da Gebläse sowohl zur Be- als auch Entlüftung einsetzbar
- Besonders geräuscharm und funkensicher, da Gehäuse & Ventilator aus Siluminguss
- Geeignet für Baustelleneinsatz aufgrund stabiler Konstruktion

### Eigenschaften

- Tragbar und fahrbar
- Abluftschlauch Ø 100 mm, Ø 150 mm, Ø 160 mm anschließbar

Sonderzubehör Sauggebläse	Bestellnummer	UVP in € exkl. MwSt.
Saugschlauch Ø 150mm, Länge 6 m inkl. Absaugdüse	57791	*415,00
Saugschlauch Ø 150mm, Länge 6 m inkl. Absaughaube	57792	*430,00
Abluftschlauch Ø 160mm, Länge 6 m	57795	*361,00
Saug- & Druckschlauch Ø 150mm, Länge 7,5 m inkl. 2 Schlauchschellen (zum Verlängern des Saugschlauches)	57797	*217,00
Saug- & Druckschlauch Ø 160mm, Länge 7,5 m inkl. 2 Schlauchschellen (zum Verlängern des Abluftschlauches)	57796	*243,00
Nippel NW 150mm (zum Verlängern des Saugschlauches)	57745	*32,50
Nippel NW 160mm (zum Verlängern des Abluftschlauches)	57743	*33,50



Sauggebläse L



Saugschlauch inkl. Absaugdüse



Saugschlauch inkl. Absaughaube



Abluftschlauch

### Anwendung FILTER-TABLE

- Geringe bis mittlere Rauch-/Staubmengen
- Gelegentlicher bis häufiger Einsatz
- Schweißen & Schleifen

### Nutzen

- Komfortabler Filterwechsel durch Wartungstür
- Effektiver Funkenschutz gewährleistet höchste Sicherheit
- Ganzer Arbeitsbereich kann genutzt werden, da Absaugung unterhalb der kompletten Materialauflage erfolgt
- Effektives Bearbeiten aufgrund besonders großer Arbeitsfläche von 1.200 x 800 mm

### Eigenschaften

- Funkenvorabscheider
- Große, robuste Materialauflage
- Aktivkohleeinsatz (auf Anfrage)
- Variante mit Sichtschutzfenstern (auf Anfrage)



FILTER-TABLE

Modell	Anschluss	Absaugleistung	Motorleistung	Geräuschpegel	Ansaug-Ø	Abmessungen ohne Arm in cm			Gewicht o. Arm	Bestellnummer	UVP in € exkl. MwSt.
	Volt	m <sup>3</sup> /h	Watt	dB(A)	mm	l	b	h	kg		
Sauggebläse L / 230V	230	2000	750	68	150	60	60	75	35	57736	*1.685,00
Sauggebläse L / 400V	400	2.000	750	68	150	60	60	75	35	57735	*1.555,00
FILTER-TABLE	400	1.400	1.500	71	-	80	120	134	153	58659	*5.530,00

## DUSTY EVO

### Anwendung

- Geringe bis mittlere Rauch-/Staubmengen
- Sporadischer Einsatz
- Düsen-, Trichter- und Brennerabsaugung
- Reparaturarbeiten
- Wechselnde Arbeitsplätze
- Anschlußmöglichkeit für einen Saugstutzen

### Nutzen

- Hohe Absaugleistung dank zwei Hochleistungsturbinen
- Bester Gesundheitsschutz für Mitarbeiter durch den Einsatz von KemTex® ePTFE Filterpatronen mit Oberflächenfiltration
- Einfache Transportmöglichkeit auf Baustellen und in engen Räumen dank großem Bügelgriff, seitlichen Griffmulden und komfortabler Räder
- Mobil einsetzbar aufgrund geringen Gewichts
- Optimale Anpassung an den Schweißprozess durch stufenlose Saugleistungsregulierung

### Eigenschaften

- Abreinigungsfilter, manuell
- Anzeige für erforderliche Abreinigung
- KemTex® ePTFE Filterpatrone
- Tragbar und fahrbar
- Absaugleistung stufenlos regelbar
- 6 Liter Staubsammelbehälter
- Start/Stop-Automatik und Ablage inkl. Trinkbecher-Ausnehmung optional erhältlich



Sonderzubehör DUSTY EVO	Bestellnummer	UVP in € exkl. MwSt.
Start/Stop-Automatik für DUSTY EVO	58632	*375,00
Ablage inkl. Trinkbecher-Ausnehmung	57793	*159,00
Anschlusstutzen für Absaugbrenner Ø 30 - 38 mm	57778	*13,30
Anschlusstutzen für Absaugbrenner Ø 39 - 42 mm	57779	*13,30
Anschlusstutzen für Absaugbrenner Ø 42 - 44 mm	57780	*13,30
Hochvakuum-Saugschlauch bis 85°C, Ø 45 mm, 2,5 m	57781	*92,00
Hochvakuum-Saugschlauch bis 85°C, Ø 45 mm, 5 m	57782	*181,00
Hochvakuum-Saugschlauch bis 85°C, Ø 45 mm, 10 m	57783	*351,00
Schlitzdüse mit Magnetfuß, Breite 300 mm	57788	*221,00
Schlitzdüse mit Magnetfuß, Breite 600 mm	57789	*237,00
Trichterdüse, flexibel, mit Magnetfuß für MiniFil & Dusty	57790	*234,00



Start-Stop Automatik



Ablage inkl. Trinkbecher-Ausnehmung



Anschlusstutzen für Absaugbrenner



Schlitzdüsen/Trichterdüse mit Magnetfuß



Hochvakuum-Saugschlauch

Modell	Filterfläche	Abscheidegrad	Filter-/Staubklasse	Anschluss	Absaugleistung mit Arm	Motorleistung	Geräuschpegel	Rohr-Ø	Abmessungen ohne Arm in cm			Gewicht o. Arm	Bestellnummer	UVP in € exkl. MwSt.
	m <sup>2</sup>	%	Type						Volt	m <sup>3</sup> /h	Watt			
DUSTY EVO	1,35	99,9	M	230	260	1.600	74	1x45	41,0	47,2	100,4	29,5	57775	*2.145,00

## Edelstahl-Reinigungsverfahren

Speziell bei der Schweißnahtreinigung geht der Trend weg von klassischen Methoden wie Beizen oder Schleifen hin zu Alternativverfahren. Bei den Edelstahl-Reinigungsgeräten von ELMAG sei allerdings die Frage erlaubt, ob es sich nur noch um eine Alternative, oder vielmehr um eine Optimierung handelt.

Es steht völlig außer Frage, dass Edelstahl-Schweißnähte nicht nur aus ästhetischen, sondern vor allem aus technischen Gründen gereinigt und passiviert werden müssen, um Korrosion zu verhindern und Edelstahl typische Eigenschaften zu bewahren.

### Warum entstehen Anlauffarben beim Edelstahlschweißen?

Durch die Hitze, welche beim Edelstahlschweißen entsteht, wird das Chrom um den Schweißbereich abgebaut und es verbleibt eine Eisenkonzentration. Durch die hohen Temperaturen oxidiert das Eisen und zeigt sich optisch durch die typisch blaue und braune Verfärbung. Der geringe Chromanteil kann Metall durch eine mangelhafte Passivierung nicht ausreichend schützen und ist demnach sehr anfällig für Korrosion. Die ELMAG Edelstahl-Reinigungsgeräte entfernen die verfärbten Oxide einfach und schnell und passivieren zugleich die darunterliegende Oberfläche.

### Schnell - Preiswert - Umweltfreundlich

Rundum wird eine Arbeitseffizienz von bis zu 80 % gegenüber herkömmlichen Methoden erreicht. Zudem schont diese Technik nicht nur die Umwelt, sondern ist vor allem besonders anwenderfreundlich und kostensparend.

### Was geschieht beim Arbeiten mit Edelstahl-Reinigungsgeräten?

Durch Millionen kleiner Kurzschlüsse zwischen den Carbonpinsel und der Schweißnaht wird die Oxidschicht aufgebrochen sowie Oxide und Ferrite entfernt und in einem Elektrolyt gebunden. Dabei wird Edelstahl in keiner Weise verändert oder beschädigt. Durch das aufschäumende Elektrolyt wird Sauerstoff in direkten Kontakt mit Chrom und Nickel gebracht, wodurch die mikroskopisch feine Passivschicht wieder entsteht. Außerdem entsteht im behandelten Bereich keine Verfärbung (Wolkenbildung) des Edelstahls, was eine zusätzliche Nachbearbeitung erspart. So wird auch im Nachhinein keine Rostbildung mehr möglich sein. Durch die Mikroprozessorsteuerung wird der Strom für die diversen Prozesse (Reinigen, Polieren, Signieren) entsprechend geregelt.

### Vorteile gegenüber Beizen

Bei herkömmlichen Methoden wird die Schweißnaht mit Beizpaste oder in einem

mechanischen Prozess „gereinigt“.

Durch die Beizpaste werden zwar die Anlauffarben entfernt, jedoch muss sich die Passivschicht (Korrosions-Schutzschicht) in den folgenden Tagen bzw. Wochen erst noch rückbilden. Eine Lagerung des gereinigten Materials in einem trockenen Bereich ist daher unumgänglich. Dieser Schritt bleibt beim Reinigen mit Elektrolyten bei der die gleichzeitige Passivierung erfolgt daher erspart, einfach Material nach dem reinigen abwaschen bzw. neutralisieren und schon kann das Werkstück im Freien gelagert bzw. auch unter Witterungseinflüssen gleich montiert werden. Weiters ist der Elektrolyt-Reinigungsprozess umweltfreundlicher sowie weniger „giftig/gefährlich“ für den Anwender.

### Vorteile gegenüber Schleifen

Beim Schleifen wird die vorhandene Passivschicht entfernt und die Gefüge- bzw. Oberflächenstruktur zerstört (Beilbyschicht). Eine fehlerfreie Rückbildung der Passivschicht aufgrund der zerstörten Gefügestruktur ist nicht möglich. Weiters setzen sich meist kleine Eisenoxide bzw. Schleifmittelreste auf der Edelstahloberfläche ab. Auch diese verhindern die Bildung einer fehlerfreien Passivschicht.

### Verschiedene Gerätevarianten

Mit dem CleanMaster RW & ERG 500 bietet die Serie zwei preiswerte Einstiegsmodelle zum gelegentlichen Reinigen mit einem Kohlefaserpinsel für leichte WIG/TIG Schweißnähte.

Das ERG 1000 ist ein leistungsstarkes Gerät zum regelmäßigen Reinigen mit bis zu 2 Kohlefaserpinsel.

All diese oben erwähnten Modelle sind mit AC-Trafo & Überlastschutz ausgestattet. Für den kontinuierlichen Gebrauch sowie für die Verarbeitung von hochglanz Edelstahl, empfehlen wir das ERG 1600 mit stufenloser Leistungsregelung auf Inverterbasis. Zum Reinigen, Polieren und Hochglanzpolieren sowie mit AC-Trafo und separater Anschlussbuchse zum Signieren & Markieren. Das ERG 2500 ist das leistungsstärkste Geräte dieser Familie und für den dauerhaften Einsatz sowie für schwere WIG/TIG und MAG Nähte geeignet.

All diese Modelle sind mittels optionalem Zubehör auch zum Signieren & Markieren mittels Graphitanode & Filz auf Edelstahloberflächen geeignet. Dafür sind ein Signier-Set, Elektrolyt zum Signieren oder ein Finish-Easy Signierset & eine individuelle Signierschablone erforderlich. er optionale Transportwagen Caddy macht die Geräte zu einer mobilen Werkstattlösung. Elektrolyt, Kabel und Zubehör können bequem verstaut werden und sind immer griffbereit. Für die Baustelle wird alles praktisch und sicher in der Transportbox verstaut.

### Anwendervideo:



### Polieren mit Pinsel



### Signieren / Markieren





## Edelstahl-Reinigungsgeräte CleanMaster RW | Serie ERG

Im Zuge der Bearbeitung von Edelstahl-Oberflächen sind mit dem CleanMaster RW und den Edelstahl-Reinigungsgeräten der Serie ERG schwer zugängliche Ecken und Kanten einfacher erreichbar. So steigert schnelle Reinigungsleistung mit gleichzeitiger Passivierung die Produktivität der Edelstahlverarbeitenden Gewerbe- und Industriekunden.

Dabei wird der Einsatz gefährlicher Chemikalien, die Flusssäure wie Beizpaste enthalten unnötig.

### Schnell & preiswert:

Die kleinen tragbaren universell einsetzbaren Edelstahl-Reinigungsgeräte reinigen mittels Kohlefaserpinsel-Technik umgehend Edelstahlgeländer, Kehlنähte, etc. sogar an schwer zugänglichen Stellen. Durch Kohlefasern die sich der Oberfläche anpassen sowie eine gleichzeitige Passivierung der Schweißnaht wird eine Reinigung in jeder Lage möglich. Die Carbon-Fix Drehhülse aus PTFE bündelt die Kohlefasern und optimiert den Reinigungsprozess.

### Technische Merkmale:

- Nahtreinigung mit Kohlefaserpinsel
- Mit optionalem Zubehör - Signieren (RW, ERG 500, ERG 1000, ERG 1600 dunkel ERG 2500 dunkel oder hell)
- ERG 1600 & ERG 2500 stufenlose Leistungsregelung sowie Polieren & Hochglanzpolieren



CleanMaster RW



ERG 500



Fordern Sie unser GRATIS Verkauf-Display an! (Best. Nr. 00006, ohne Bestückung)



Vorher



Reinigen

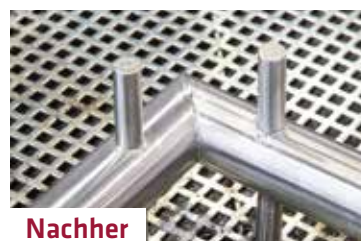

Nachher

Edelstahl-Reinigungsgeräte-Set	CleanMaster RW	ERG 500	ERG 1000	ERG 1600	ERG 2500
Set-Ausstattung					
Reinigungsgerät	•	•	•	•	•
Massekabel mit Klemme Ø 4 mm / 2 Meter / Bananenstecker	•				
Massekabel mit Klemme Ø 16 mm <sup>2</sup> / 3 Meter		•	•	•	•
Handgriffleitung Ø 4 mm / 3 Meter / Bananenstecker		•	•	•	•
Handgriffleitung Ø 10 mm <sup>2</sup> / 4 Meter		•	•	•	•
Handgriff „Standard“ abnehmbar SK 25, L = 16 cm	•				
Handgriff „Performance“ abnehmbar SK 25, L = 14 cm		•	•	•	•
Kaltgerätestecker	•				
Kohlefaserpinsel IG M10 Gr. L, L = ~ 40 mm	•				
Kohlefaserpinsel IG M10 Gr. XL, L = ~ 85 mm		•	•	•	•
Carbon-Fix „Standard“ M10 Gr. L	•				
Carbon-Fix „Performance“ PFXL Gr. XL	•				
FINISH-EASY 1fach-Pinsel Reinigungssystem					•
Elektrolyt zum Reinigen Speed 0,5 Liter	•				
Elektrolyt zum Reinigen & Polieren Spezial 1,0 lt. (ERG 2500 0,5 lt.)		•	•	•	•
Elektrolyt zum Polieren 0,5 lt.					•
Neutralit zum Entfernen von Elektrolyt-Resten 1,0 lt. (ERG 2500 0,5 lt.)		•	•	•	•
Keramik-Paste/Pol-Fett zur Gewindepflege	•	•	•	•	•
De-/Montageschlüssel f. Kohlefaserpinsel	•	•	•	•	•
Weithalsbehälter (ERG 2500 2 Stk.)	•	•	•	•	•
2 Stk. Handsprühflaschen je 1 lt.		•	•	•	•
Latex-Handschuhe		•	•	•	•
Schutzbrille		•	•	•	•
Transportbox	•		•	•	•
Bestelldaten					
Bestellnummer	58530	58495	58496	58497	58498
UVP in € exkl. MwSt.	*659,00	*799,00	*999,00	*1.440,00	*3.260,00

## Technische Daten, Funktionsübersicht, Ausstattung

Niro-Reinigungsgerät		CleanMaster RW	ERG 500	ERG 1000	ERG 1600	ERG 2500
<b>Technische Daten</b>						
Leistung	W	275	500	850	1600	2500
Arbeitsspannung sekundär	V	12AC	12AC	12,5AC	28AC/9,5-36DC	10-37AC/9,5-36DC
Netzanschluss/Phasen	V/~	230/~1	230/~1	230/~1	230/~1	230/~1
Netzfrequenz	Hz	50	50	50	50	50
Überlastschutz	A	5	T2A	T5A	Elektronisch	Elektronisch
Schutzart	IP	23	23	23	23	23
Anschlusstecker	-	Schuko	Schuko	Schuko	Schuko	Schuko
Breite	mm	145	130	140	133	170
Tiefe	mm	240	250	280	350	385
Höhe	mm	180	200	220	213	315
Gewicht	kg	3,5	8,5	14	7	17

Funktionsübersicht Niro-Reinigungs-Geräte	CleanMaster RW	ERG 500	ERG 1000	ERG 1600	ERG 2500
---	----------------	---------	----------	----------	----------

<b>Funktionsübersicht</b>					
Stufenlose Leistungsregelung AC					•
Nahrtreinigung leichter WIG/TIG Nähte (AC)	•	•	•	•	•
Bessere Kühlung & Standzeit der Pinsel durch Performance System		•	•	•	•
Nahrtreinigung mit 1 Kohlefaserpinsel (AC)	•	•	•	•	•
Nahrtreinigung mit 2 Kohlefaserpinsel (AC)			○	○	○
Nahrtreinigung mit 3 Kohlefaserpinsel (AC)				○	○
Naht- schwerer WIG/TIG & MAG Nähte (AC)					•
Signieren dunkel / Edelstahl mit 90° Graphitanode (AC)	○	○	○	○	○
Signieren hell / Edelstahl mit 90° Graphitanode (DC)				○	○
Stufenlose Leistungsregelung DC				•	•
Polieren mit 30° Graphitanode (AC), nur leichter Glanz				○	○
Polieren mit Kohlefaserpinsel (AC), nur leichter Glanz				•	•
Hochglanzpolieren mit 30° Graphitanode (DC)				○	○
Hochglanzpolieren mit Kohlefaserpinsel (DC)				○	•
Finish Easy 1fach-Pinsel		○	○	○	•
Finish Easy 2fach-Pinsel				○	○
Finish Easy Signier-Set	○	○	○	○	○
Handgriffleitungsverlängerung bis 8m		○	○	○	○
Handgriffleitungsverlängerung bis 12m				○	○

- = Serienmäßig möglich
- = Mit Optionalem Zubehör möglich



**ERG 1000**



Transportwagen	Bestellnummer	UVP in € exkl. MwSt.
<b>Transportwagen CADDY</b>	<b>58540</b>	<b>*447,00</b>



**ERG 1600**

**NEUHEIT!**

## Finish Easy Reinigungs & Signiersystem

Dosierbare autom. Elektrolytzufuhr für alle elektrochemischen Reinigungsgeräte. Dieses PROFI-TOOL ermöglicht bei der Schweißnahtreinigung mittels Kohlefaserpinseltechnik oder Surface-Cleaner Tuch direktes und dosiertes Zugeben von Elektrolyten während des Prozesses.

### Universeller Einsatz - ideal für Gewerbe und Industrie

- Günstige Erweiterungsmöglichkeit um Ihr Edelstahl-Reinigungsgerät mit automatischer Elektrolytzufuhr auszustatten
- Bis zu **70 % Zeitersparnis**, Pinsel muss nicht immer in das Elektrolyt getaucht werden
- Bis zu **60 % höhere Standzeit** der Pinsel, durch ständige Kühlung mittels Elektrolyt
- FinishEasy-Head mit SK25-Anschluss für flexiblen Einsatz an vielen handelsüblichen Reinigungsgeräten



REINIGUNGSGERÄTE



Anwendervideo:



Zubehör	Bestellnummer	UVP in € exkl. MwSt.
Handgriffleitung (schwarz) Ø 10mm / 4m, mit SK25 Buchse & Stecker	58588	*50,00
Handgriff. (rot) Ø 4mm / 3m, mit SK25 Buchse & Bananenstecker	58505	*34,50
Handgriff. (schwarz) Ø 10mm / 4m, mit SK25 Buchse & MC-Stecker	58512	*76,00
Massekabel (rot) Ø 10mm / 4m, mit Klemme & MC-Stecker	58513	*93,50
Praktische Halterung als Nachrüstsatz	58516	*58,00

Modelle	Finish Easy 1fach-Pinsel	Finish Easy DUO-Pinsel	Finish Easy Signier-Set
Grundausrüstung inkl. Zubehör zum Reinigen:			
Finish Easy-Head	1	1	1
Kohlefaserpinsel mit MESSING-Hülse - IG M10 XL	1	-	-
Kohlefaserpinsel mit MESSING-Hülse - IG M10 L	-	2	-
Carbon-Fix M10 XL f. Elektrolytzufuhr mit Madenschraube	1	-	-
Carbon-Fix M10 L Trio	-	1	-
3fach-Adapter für Kohlefaserpinsel	-	1	-
Handgriffflaschen für je 250 ml Elektrolyt	2	2	1
500ml Elektrolyt Spezial	1	1	-
500ml Elektrolyt Speed	1	1	-
500ml Elektrolyt Signieren	-	-	1
Aufnahme für Surface-Cleanertuch 150 mm	-	-	-
Surface-Cleanertücher 150 mm	-	-	-
Surface-Cleaner XXL 1.900 mm inkl. SK 25-Anschluss	-	-	-
Surface-Cleanertuch 400 mm	-	-	-
Signierfilze (weiß)	-	-	10
Graphitanode zum Signieren 90°	-	-	1
Signierfix	-	-	1
Musterschablone „Edelstahl rostfrei“	-	-	1
Bestelldaten			
Bestellnummer	58520	58521	58524
UVP in € exkl. MwSt.	*272,00	*342,00	*199,00



**INOXLINER Zubehör**

**Elektrolyt Speed (flüssig)  
für alle INOXLINER-Modelle**



- Hochleistungs-Reinigungs-Elektrolyt für matte Oberflächen
- Gleichzeitige Passivierung

Elektrolyt Speed (flüssig)	Bestellnummer	UVP in € exkl. MwSt.
0,25 Liter	58488	*15,00
1 Liter	58564	*25,50
5 Liter	58565	*113,00

**Elektrolyt Spezial (flüssig)  
für alle INOXLINER-Modelle**



- Hochleistungs-Reinigungs-Elektrolyt für geschliffene und gebürstete Oberflächen
- Gleichzeitige Passivierung
- Geeignet zum Polieren

Elektrolyt Spezial (flüssig)	Bestellnummer	UVP in € exkl. MwSt.
0,25 Liter	58483	*17,70
1 Liter	58558	*25,00
5 Liter	58559	*124,00

**Elektrolyt Overhead (pastös)  
für alle INOXLINER-Modelle**



- Hochleistungs-Reinigungs-Elektrolyt
- Gleichzeitige Passivierung
- Zum Reinigen in Zwangslagen, Überkopfarbeiten, Geländerbau, etc.

Elektrolyt Overhead (pastös)	Bestellnummer	UVP in € exkl. MwSt.
1 Liter	58567	*24,50
5 Liter	58568	*111,00

**Elektrolyt Polieren (flüssig)  
für INOXLINER mit Polierfunktion**



- Hochleistungs-Polier-Elektrolyt
- Sehr schnelle & hochwertige Polierergebnisse mit hohem Glanzgrad (Hochglanz)
- Ideal für polierte Oberflächen, 3D-Spiegeleffekt

Elektrolyt Polieren (flüssig)	Bestellnummer	UVP in € exkl. MwSt.
0,25 Liter	58489	*19,20
1 Liter	58594	*39,50
5 Liter	58595	*176,00

**Elektrolyt Signieren (flüssig)  
für INOXLINER mit Signierfunktion**



- Hochleistungs-Signier-Elektrolyt
- Für dunkle (AC) bzw. helle (DC) Markierungen auf Edelstahl

Elektrolyt Signieren Dunkel/Hell (flüssig)	Bestellnummer	UVP in € exkl. MwSt.
0,25 Liter	58486	*16,80
0,5 Liter	58591	*14,70
1 Liter	58592	*29,50

**Neutralit (flüssig)  
für alle INOXLINER-Modelle**



- Zum Entfernen der Elektrolyt-Reste
- Neutralisiert den Säureanteil der Elektrolyte
- Keine weißen Flecken.

Elektrolyt Neutralit (flüssig)	Bestellnummer	UVP in € exkl. MwSt.
1 Liter	58598	*10,40
5 Liter	58599	*41,50
Handsprühflasche 1 Liter	58563	*4,20

**Edelstahl Oberflächen-Reiniger / Schutzspray**

- Gute Haftung - läuft, fließt & tropft nicht
- Langzeitkorrosionsschutz bei Innen- & Außenlagerung von Edelstahl
- Salzwasserfest
- Keinen negativen Einfluss auf nachfolgende Schweißarbeiten
- Temperaturbeständig -40 °C bis zu 260 °C



Oberflächenreiniger (FCKW- & CKW-frei)	Bestellnummer	UVP in € exkl. MwSt.
400 ml	58590	*13,20

**Polierset für INOXLINER mit Polierfunktion**



- Polierfix
- 30° Graphitanode
- 10x Filz braun
- Polierelektrolyt 100 ml
- Kleinteilebox

Polierset	Bestellnummer	UVP in € exkl. MwSt.
Polierset	58545	*181,00

**Signiersets für INOXLINER mit Signierfunktion**



- 90° Graphitanode
- Signier-Fix
- 10x Filz weiß
- Signier-Elektrolyt 100 ml
- Musterschablone
- Hanggriff SK25
- Kleinteilebox

Signiersets	Bestellnummer	UVP in € exkl. MwSt.
Signierset „premium“	58548	*248,00



**Signieren dunkel:**

Logos, Seriennummern etc. werden mit einer Langzeitschablone dauerhaft auf das Metall geschrieben:

- Kräftige, dunkle Signierungen erscheinen gut lesbar schwarz
- Gratfrei, abriebfest, salz- und säurebeständig
- Gefahrlöse Anwendung

**Langzeitschablonen**

Langzeitschablonen sind präzise und langlebig, Standzeit mehrere 1.000 Signierungen. Bei Übersendung einer Vorlage in Originalgröße (jpg, tif, pdf mind. 300 dpi) erstellt ELMAG® ein unverbindliches Angebot. Mailadresse: office@elmag.at

**Langzeit-Signierschablonen**

Langzeit-Signierschablonen	Bestellnummer	UVP in € exkl. MwSt.
25 x 15 mm	58470	*44,50
54 x 16 mm	58471	*49,00
54 x 32 mm	58472	*56,50
85 x 27 mm	58473	*78,00
85 x 54 mm	58474	*98,00
128 x 42,5 mm	58475	*143,00
128 x 85 mm	58476	*178,00
170 x 54 mm	58477	*209,00
257 x 85 mm	58478	*363,00
257 x 170 mm	58479	*511,00
Satzkosten für Layout	58480	*35,50
Retuscharbeiten	58481	*75,00

## INOXLINER Zubehör

### Carbon-Fix Drehhülsen



Carbon-Fix Drehhülsen	Bestellnummer	UVP in € exkl. MwSt.
für KF-Pinsel M, M6	<b>58589</b>	<b>*41,00</b>
für KF-Pinsel L, M10, orig.	<b>58571</b>	<b>*18,40</b>
für KF-Pinsel XL, M10	<b>58503</b>	<b>*20,50</b>
für iServe XL, M10	<b>58504</b>	<b>*77,00</b>
für DUO KF-Pinsel	<b>58500</b>	<b>*58,00</b>
für TRIO KF-Pinsel	<b>58501</b>	<b>*71,00</b>

### Carbon-Fix Startersets



Carbon-Fix Startersets	Bestellnummer	UVP in € exkl. MwSt.
3 Pinsel / 1 Carbon Fix	<b>58572</b>	<b>*71,00</b>
DUO System f. Finish Easy	<b>58573</b>	<b>*181,00</b>

### Handgriff „Standard“ SK 25



Handgriff SK 25	Bestellnummer	UVP in € exkl. MwSt.
AG M10 & IG M6	<b>58586</b>	<b>*55,00</b>
L=16 cm, Standard		

### Adapter für Kohlefaserpinsel



Adapter für Kohlefaserpinsel	Bestellnummer	UVP in € exkl. MwSt.
2-fach Adapter	<b>58577</b>	<b>*71,50</b>
3-fach Adapter	<b>58517</b>	<b>*73,50</b>
Winkelstück 60°	<b>58579</b>	<b>*97,50</b>

### Ersatzkabel/Verlängerungsleitungen



Ersatz-Kabel/Verlängerungs-Leitung	Bestellnummer	UVP in € exkl. MwSt.
E.K. Ø4mm, 3Meter, rot	<b>58505</b>	<b>*34,50</b>
VL Ø4mm, 4Meter, rot	<b>58506</b>	<b>*55,50</b>
E.K. Ø4mm, 2Mtr, schwarz	<b>58507</b>	<b>*34,50</b>
VL Ø4mm, 4Mtr, schwarz	<b>58508</b>	<b>*54,00</b>
VL Ø10mm, 4Mtr, schwarz	<b>58588</b>	<b>*50,00</b>

### Kohlefaserpinsel



Kohlefaserpinsel	Bestellnummer	UVP in € exkl. MwSt.
M, Ms, AG M6, L= ~35 mm	<b>58585</b>	<b>*22,50</b>
L, Ms, IG M10, L= ~40 mm	<b>58570</b>	<b>*18,40</b>
XL, Ms, IG M10, L= ~85 mm	<b>58515</b>	<b>*20,50</b>

### Handgriff „Performance“ SK 25 Carbon-Fix „Performance“



Performance	Bestellnummer	UVP in € exkl. MwSt.
Handgriff L=14 cm, AG M10 & IG M6	<b>58543</b>	<b>*58,00</b>
Carbon-Fix für KF-Pinsel L+M	<b>58556</b>	<b>*21,00</b>
Carbon-Fix für KF-Pinsel XL	<b>58557</b>	<b>*24,00</b>

### Filze



Filze	Bestellnummer	UVP in € exkl. MwSt.
Braun zum Polieren (10 Stk.)	<b>58583</b>	<b>*18,40</b>
Weiß zum Signieren (10 Stk.)	<b>58584</b>	<b>*12,60</b>

### Polier- & Signier-fix & O-Ringe



Polierfix & O-Ringe	Bestellnummer	UVP in € exkl. MwSt.
Polierfix	<b>58580</b>	<b>*71,50</b>
Signierfix	<b>58510</b>	<b>*71,50</b>
O-Ringe (10 Stk.)	<b>58547</b>	<b>*14,70</b>

### Etikettendrucker (3,5-24 mm) zur individuellen Einweg- Signierschablonen-Erstellung & Klischeeband



Etikettendrucker & Klischeeband	Bestellnummer	UVP in € exkl. MwSt.
Etikettendrucker	<b>58482</b>	<b>*297,00</b>
Klischeeband b: 24 mm x3 m	<b>58484</b>	<b>*58,00</b>

### Keramikpaste zur Gewindepflege & Montageschlüssel



Keramikpaste	Bestellnummer	UVP in € exkl. MwSt.
Montageschlüssel	<b>58551</b>	<b>*7,40</b>
Keramikpaste 20 ml	<b>58551</b>	<b>*7,40</b>
Montageschlüssel	<b>58569</b>	<b>*4,10</b>

### Graphitanoden & Elektrolyt- Weithalsbehälter

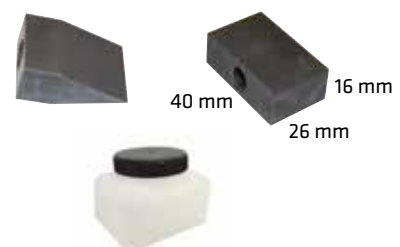

Graphitanoden & Elektrolyt-Behälter	Bestellnummer	UVP in € exkl. MwSt.
30° zum Polieren	<b>58581</b>	<b>*48,50</b>
90° zum Signieren	<b>58582</b>	<b>*48,50</b>
Elektrolyt-Behälter, 500ml	<b>55579</b>	<b>*5,80</b>

## POWER PLASMA 3035/M - Manuell- oder Automatikbetrieb

Handlich und bedienerfreundlich, exzellente Schnittqualität in Stahl bis 8 mm, Trennschnitt bis 15 mm. Der POWER PLASMA 3035/M erfüllt weitgehend den Bedarf von Karosserie- und KFZ-Werkstätten. Betrieb mit Druckluft oder, für höchste Schnittgüte, mit Stickstoff.

### Verbesserte Schneidleistung, auch auf hochfestem Stahl

- Besondere Eignung zum Schneiden übereinander liegender Bleche
- Gleichstromkonstantquelle mit PFC (konform EN 61000-3-12)
- Verringerte Leistungsaufnahme, hohe Netzstromtoleranz
- Hohe elektromagnetische Kompatibilität (EN 50199), neben elektronischen Geräten wie SPS oder PC betreibbar
- Elektronische Schneidstromregelung
- Schneidstrom 5 - 30 A stufenlos einstellbar
- Druckregler explosionsgeschützt
- Druckluftverbrauch nur 60 l/min
- Hochfrequenzzündung des Pilotlichtbogens, zündungssicher auch bei lackierten oder beschichteten Materialien
- SELF-RESTART-Funktion für Erhaltung des Lichtbogens
- Manueller Betrieb mit Plasma-Brennerpaket CP40 MAR
- Automatikbetrieb mit Plasma-Brennerpaket CP40 DAR und Schnittstellenschaltung (Sonderzubehör)
- Mit Stromgenerator betreibbar (min. 6 kVA)



POWER PLASMA 3035/M



### POWER PLASMA 3035/M

1. Schneidstrom-Einsteller 5 - 30 A
2. LED Netzkontrolle
3. LED Temperaturkontrolle
4. LED Luftdruckkontrolle
5. LED Sicherheitsverriegelung
6. LED SELF RESTART PILOT
7. SELF RESTART PILOT-Taster

### POWER PLASMA 3035/M Zubehör

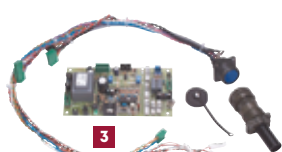

1. Plasma-Brennerpaket Original CEBORA CP40 MAR/4 m
  - Manuellbetrieb (MAR)
  - Brennerpaketlänge 4 m Serienausstattung
  - Düsenhalterschutz nach EN 60974-7
  - Gegen Berühren der Brennerdüse
2. Plasma-Brennerpaket Original CEBORA CP40 DAR/6 m bzw. 12 m
  - Sonderzubehör für CNC-Automatikbetrieb (DAR)
  - Brennerpaketlänge 6 bzw. 12 m
  - Schnittstellenschaltung erforderlich



### POWER PLASMA 3035/M

Technische Daten		
Empfohlene Schneidstärke Stahl	mm	0 - 8
Trennschnitt Stahl	mm	15
Schneidstrom-Einstellbereich	A	5 - 30
Elektronische Schneidstromregelung	-	Stufenlos
100 % Einschaltdauer <sup>1)</sup> bei Schneidstrom	A	22
60 % Einschaltdauer <sup>1)</sup> bei Schneidstrom	A	25
Einschaltdauer <sup>1)</sup> bei max. Schneidstrom	% / A	35 / 30
Aufnahmeleistung I1 max. / I1 eff.	A	18/13
Netzanschluss einphasig	V/~	230/~1
Netzfrequenz	Hz	50/60
Netzstromtoleranz	%	+15 / -20
Netzabsicherung träge	AT	16
Schutzart	IP	23
Anschlusstecker	Type	Schuko 16 A
Druckluftverbrauch	l/min	60
Betriebsdruck	bar	3,5
Breite	mm	175
Tiefe	mm	503
Höhe	mm	400
Gewicht	kg	13
Art.	-	279

### POWER PLASMA 3035/M Serienausstattung

POWER PLASMA 3035/M	•
Plasma-Brennerpaket Orig. CEBORA CP40 MAR/4 m	•
Masseklemme mit 4 m Massekabel 10 mm <sup>2</sup>	•
Betriebsanleitung / CE	•

### Bestelldaten

POWER PLASMA 3035/M - Bestellnummer	<b>55811</b>
UVP in € exkl. MwSt.	<b>*2.300,00</b>
Zubehör- und Verschleißteileset CP40 MAR (5-30 A)	<b>00055</b>
UVP in € exkl. MwSt.	<b>*156,00</b>

1) = Einschaltdauer 10 min bei 40 °C gem. IEC 60974.1

POWER PLASMA 3035/M Zubehör, Sonderzubehör und Ersatzteile	Art.	Bestellnummer	UVP in € exkl. MwSt.
1 Plasma-Brennerpaket Orig. CEBORA CP40 MAR/4 m	1206	<b>55834</b>	<b>*416,00</b>
2 Plasma-Brennerpaket Orig. CEBORA CP40 DAR/6 m	1207	<b>55835</b>	<b>*728,00</b>
3 Plasma-Brennerpaket Orig. CEBORA CP40 DAR/12 m	1207.20	<b>55836</b>	<b>*884,00</b>
3 Schnittstellenschaltung CNC-Betrieb	441	<b>56794</b>	<b>*292,00</b>
4 Brennerkopf CP40 MAR	1136	<b>55840</b>	<b>*125,00</b>
5 Brennerkopf CP40 DAR	1347	<b>55846</b>	<b>*188,00</b>
6 Elektrode CP40, 5 Stück	1516	<b>55842</b>	<b>*42,00</b>
7 Diffusor CP40, 2 Stück	1507	<b>55843</b>	<b>*45,00</b>
8 Düse 0,7 mm CP40, 5 Stück	1290	<b>55841</b>	<b>*25,00</b>
9 Düsenhalter CP40	1900	<b>55844</b>	<b>*44,00</b>
Spezial-Vorfilter-Set, Abscheidegrad max. 0,3 µm		<b>55817</b>	<b>*219,00</b>
Zirkelset mit Führungswagen CP40	162	<b>55878</b>	<b>*188,00</b>
Führungswagen lose CP40	157	<b>55879</b>	<b>*62,50</b>
10 Transportwagen für POWER PLASMA 3035/M	1653	<b>55914</b>	<b>*338,00</b>

## PLASMA SOUND PC 70/T

Genügt für ein kleines, handwerkliches Schneidzentrum. Der PLASMA SOUND PC 70/T bietet 100 % Einschaltdauer bei 60 Ampere Schneidstrom und ist daher optimal für kleine bis mittlere Schneidserien geeignet. Mit Brennerpaket CP 70C DAR für automatische Fertigung erweiterbar.

### Ideal auch als Mitnahmegerät für mittelschwere Demontage

- Intuitives 5" LCD-Display mit synergetischer Einstellung der Schneidparameter
- Automatische Überwachung des Verschleißteile-Verbrauchs
- Autom. Schlauchpaket-Typ- & Längenerkennung
- Transportgewicht nur 26 kg, Trennschnitt Stahl 35 mm
- Gleichstromkonstantquelle mit PFC (konform EN 61000-3-12)
- Verringerte Leistungsaufnahme, hohe Netzstromtoleranz
- Hohe elektromagnetische Kompatibilität (EN 50199), neben elektronischen Geräten wie SPS oder PC betreibbar
- Automatische Spannungsumschaltung 208 - 440 V
- Phasenüberwachung, kein Defekt bei Fehlen eines Außenleiters
- Elektronische Schneidstromregelung
- Digitale Schneiddruckmessung
- SELF RESTART Funktion: Zum automatischen Ab- und Wiedereinschalten des Lichtbogens beim Schneiden von Gitter- & Rostwerk
- GOUGING-Funktion zum Fugenhobeln geeignet
- POST-FLOW-Brennerkühlung nach Lichtbogenabschaltung
- Manueller Betrieb mit Plasma-Brennerpaket CP 70C MAR
- Automatikbetrieb mit Plasma-Brennerpaket CP 70C DAR und Schnittstellenschaltung (Sonderzubehör)
- Mit Stromgenerator betreibbar (min. 15 kVA)



PLASMA SOUND PC 70/T

PLASMA-SCHNEIDEN

### PLASMA SOUND PC 70/T Zubehör

1. Plasma-Brennerpaket Original CEBORA CP70C MAR/6 m bzw. 15 m ZA
  - Manuellbetrieb (MAR)
  - Brennerpaketlänge 6 m Serienausstattung
  - Brennerpaketlänge 15 m Sonderzubehör
  - Zentralanschlussstecker
  - Luftkühlung
2. Plasma-Brennerpaket Original CEBORA CP70C DAR/6 m bzw. 15 m ZA:
  - Sonderzubehör für CNC-Automatikbetrieb (DAR)
  - Brennerpaketlänge 6 bzw. 15 m
  - Zentralanschlussstecker
  - Luftkühlung
  - Schnittstellenschaltung erforderlich
3. Schnittstellenschaltung CNC-Betrieb: Schnittstelle für Automatikbetrieb zu Plasma-Brennerpaket CP70C DAR
4. Transportwagen 1656: Große, robuste Transporteinrichtung für Plasma-Schneidinverter

PLASMA SOUND PC 70/T		
Technische Daten		
Empfohlene Schneidstärke Stahl	mm	0 - 25
Trennschnitt Stahl	mm	35
Schneidstrom-Einstellbereich	A	20 - 70
Elektronische Schneidstromregelung	-	Stufenlos
100 % Einschaltdauer <sup>1)</sup> bei Schneidstrom	A	60
60 % Einschaltdauer <sup>1)</sup> bei Schneidstrom	A	70
Einschaltdauer <sup>1)</sup> bei max. Schneidstrom	% / A	60 / 70
Aufnahmeleistung I1 max. / I1 eff.	A	14 / 11
Netzanschluss/Phasen	V/~	208-440/-3
Netzfrequenz	Hz	50/60
Netzstromtoleranz	%	±10
Netzabsicherung träge	AT	12,5
Schutzart	IP	23
Anschlussstecker	Type	CEE 16 A
Druckluftverbrauch	l/min	230
Betriebsdruck	bar	5,5
Breite	mm	286
Tiefe	mm	515
Höhe	mm	406
Gewicht	kg	26
Art.	-	334
PLASMA SOUND PC 70/T Serienausstattung		
PLASMA SOUND PC 70/T		•
Plasma-Brennerpaket Orig. CEBORA CP 70C MAR/6 m ZA		•
Masseklemme mit 6 m Massekabel 16 mm <sup>2</sup> und Schweißkabel-Stecker Ø 9 mm, 16/25 mm <sup>2</sup>		•
Betriebsanleitung / CE		•
Bestelldaten		
PLASMA SOUND PC 70/T - Bestellnummer		55813
UVP in € exkl. MwSt.		*3.805,00
Zubehör- und Verschleißteileset CP 70C MAR (20-70A)		00053
UVP in € exkl. MwSt.		*231,00

1) = Einschaltdauer 10 min bei 40 °C gem. IEC 60974.1

PLASMA SOUND PC 70/T Zubehör, Sonderzubehör und Ersatzteile	Art.	Bestellnummer	UVP in € exkl. MwSt.
1 Plasma-Brennerpaket Orig. CEBORA CP70C MAR/6 m ZA	1626	56796	*583,00
Plasma-Brennerpaket Orig. CEBORA CP70C MAR/15 m ZA	1626.15	56797	*791,00
2 Plasma-Brennerpaket Orig. CEBORA CP70C DAR/6 m ZA	1627	56798	*874,00
Plasma-Brennerpaket Orig. CEBORA CP70C DAR/15 m ZA	1627.15	56799	*1.085,00
3 Schnittstellenschaltung CNC-Betrieb	441	56794	*292,00
Spezial-Vorfilter-Set, Abscheidegrad max. 0,3 µm		55817	*219,00
Zirkelset mit Führungswagen CP70C	163	55875	*208,00
Führungswagen lose CP70C	153	55874	*73,00
4 Transportwagen für PLASMA SOUND PC 70/T	1656	55915	*453,00



## PLASMA SOUND PC 110/T | 130/T

Ideale Leistungskennwerte für Grobblech und durchschnittliche Serien:  
Qualitätsschnitt in Stahl bis 35 bzw. 40 mm, 100 % Einschaltdauer  
bei 90 bzw. 125 Ampere Schneidstrom. Mit Brennerpaket  
CP162 DAR für automatische Fertigung erweiterbar.

### Kompaktgerät für Stahl-, Behälter- und Maschinenbau

- Gleichstromkonstantquelle mit PFC (konform EN 61000-3-12)
- Verringerte Leistungsaufnahme, hohe Netzstromtoleranz
- Hohe elektromagnetische Kompatibilität (EN 50199), neben elektronischen Geräten wie SPS oder PC betreibbar
- Automatische Spannungsumschaltung 208 - 440 V
- Automatische Überwachung des Verschleißteile-Verbrauchs
- Intuitives 5" LCD-Display mit synergetischer Einstellung der Schneidparameter
- Druckregler explosionsgeschützt
- Mit CEBORA "On-Air" Zündsystem
- Arbeitsmodus „SELF-RESTART“, Punktmarkieren, Fugenhobeln und viele andere mit der Steuertafel wählbare Funktionen
- SELF RESTART Funktion: Zum automatischen Ab- und Wiedereinschalten des Lichtbogens beim Schneiden von Gitter- & Rostwerk
- POST-FLOW-Brennerkühlung nach Lichtbogenabschaltung
- Manueller Betrieb mit Plasma-Brennerpaket CP162C MAR
- Automatikbetrieb mit Plasma-Brennerpaket CP162C DAR und Schnittstellenschaltung (Sonderzubehör)
- Mit Stromgenerator betreibbar (min. 20 bzw. 30 kVA)



PLASMA SOUND PC 130/T,  
Serienausstattung in Tabelle

### PLASMA SOUND PC 110/T & 130/T Zubehör



1. Plasma-Brennerpaket Original CEBORA CP162C MAR/6 m bzw. 15 m ZA
  - Manuellbetrieb (MAR)
  - Brennerpaketlänge 6 m Serienausstattung
  - Brennerpaketlänge 15 m Sonderzubehör
  - Zentralanschlussstecker
  - Luftkühlung



2. Plasma-Brennerpaket Original CEBORA CP162C DAR/6 m bzw. 15 m ZA
  - Sonderzubehör für CNC-Automatikbetrieb (DAR)
  - Brennerpaketlänge 6 bzw. 15 m
  - Zentralanschlussstecker
  - Luftkühlung
  - Schnittstellenschaltung erforderlich



3. Schnittstellenschaltung CNC-Betrieb  
Schnittstelle für Automatikbetrieb zu Plasma-Brennerpaket CP162C DAR



4. Transportwagen 1656  
Große, robuste Transporteinrichtung für Plasma-Schneidinverter

PLASMA SOUND			
Technische Daten		PC 110/T	PC 130/T
Empfohlene Schneidstärke Stahl	mm	0 - 35	0 - 40
Trennschnitt Stahl	mm	50	60
Schneidstrom-Einstellbereich	A	20 - 110	20 - 130
Elektronische Schneidstromregelung	-	Stufenlos	Stufenlos
100 % Einschaltdauer <sup>1)</sup> bei Schneidstrom	A	90	125
Einschaltdauer <sup>1)</sup> bei max. Schneidstrom	% / A	50 / 110	80 / 130
Aufnahmeleistung bei 400V I1 max. / I1 eff.	A	23 / 17	29 / 26
Netzanschluss/Phasen	V/~	208-440/~3	208-440/~3
Netzfrequenz	Hz	50/60	50/60
Netzstromtoleranz	%	±10	±10
Netzabsicherung träge	AT	25	32
Schutzart	IP	23	23
Anschlussstecker	Type	CEE 32 A	CEE 32 A
Druckluftverbrauch	l/min	250	250
Betriebsdruck	bar	5,5	5,5
Breite	mm	297	297
Tiefe	mm	504	613
Höhe	mm	558	558
Gewicht	kg	34	40
Art.	-	336	337
PLASMA SOUND Serienausstattung			
PLASMA SOUND PC 110/T & 130/T		•	•
Plasma-Brennerpaket Orig. CEBORA CP162C MAR/6 m ZA		•	•
Masseklemme mit 6 m Massekabel 25 mm <sup>2</sup> und Schweißkabel-Stecker Ø 9 mm, 16/25 mm <sup>2</sup>		•	•
Betriebsanleitung / CE		•	•
Bestelldaten			
PLASMA SOUND - Bestellnummer		55814	55816
UVP in € exkl. MwSt.		*4.600,00	*6.280,00
Zubehör- und Verschleißteilesatz CP162C MAR		00040	00058
UVP in € exkl. MwSt.		*311,00	*350,00

1) = Einschaltdauer 10 min bei 40 °C gem. IEC 60974.1

PLASMA SOUND PC 110/T & 130/T Zubehör und Sonderzubehör	Art.	Bestellnummer	UVP in € exkl. MwSt.
1 Plasma-Brennerpaket Orig. CEBORA CP162C MAR/6 m ZA	1631	56832	*1.165,00
Plasma-Brennerpaket Orig. CEBORA CP162C MAR/15 m ZA	1631.15	56833	*1.460,00
2 Plasma-Brennerpaket Orig. CEBORA CP162C DAR/6 m ZA	1632	56834	*1.355,00
Plasma-Brennerpaket Orig. CEBORA CP162C DAR/15 m ZA	1632.15	56835	*1.665,00
3 Schnittstellenschaltung CNC-Betrieb für PC 110/T	441	56794	*292,00
Schnittstellenschaltung CNC-Betrieb für PC 130/T	433	56836	*333,00
Spezial-Vorfilter-Set, Abscheidegrad max. 0,3 µm		55817	*219,00
Zirkelset mit Führungswagen CP162C	407	56895	*208,00
Führungswagen lose CP162C	406	56896	*94,00
4 Transportwagen für PLASMA SOUND PC 110 & 130/T	1656	55915	*453,00
Radsatz für PLASMA SOUND PC 110/T	1670	56827	*125,00
Radsatz für PLASMA SOUND PC 130/T	1671	56837	*172,00



## Plasma-Schnittdiagramme

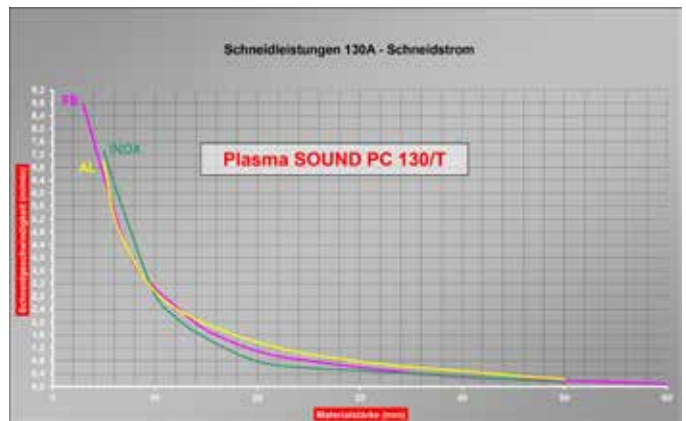
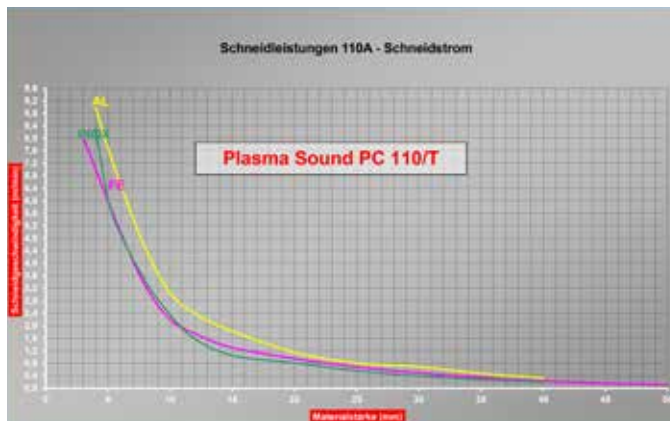
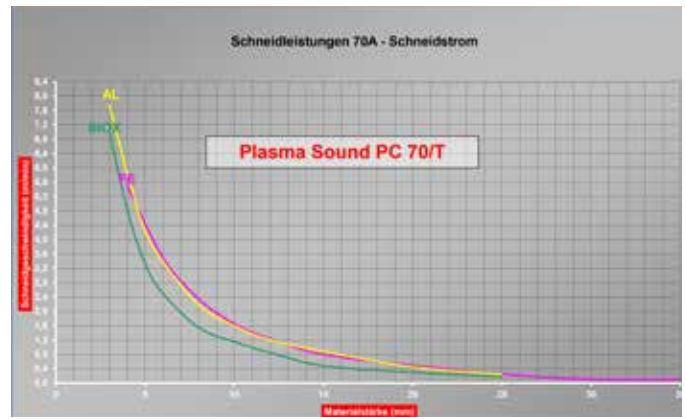
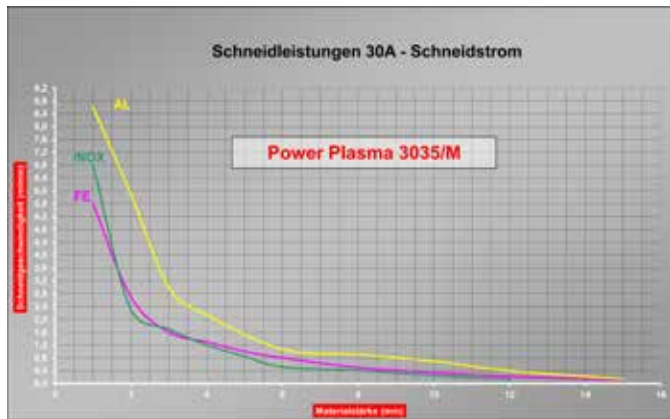

PLASMA-SCHNEIDEN

TECH-INFO

### PLASMA Betriebsarten

#### Plasmaschneiden (CUT)

- Manuell mit Plasma-Brennerpaket MAR
- Automatisch mit Plasma-Brennerpaket DAR, mit Schnittstellenschaltung CNC-Betrieb

#### SELF RESTART

- Erhaltung des Lichtbogens beim Schneiden von Lochblechen und Gitterwerk.

#### Fugenhobeln (GOUGE)

- Materialabtrag für z.B. Schweißnahtreparatur oder -entfernung
- Schneiddüse 2,4 mm (CP70C MAR), 3,0 mm (CP161 MAR), 60 - 160 A bzw. 3,1 mm (CP162C MAR), 60 - 130 A

#### Kontaktschneiden

- Direkter Kontakt zwischen Schneiddüse und Werkstück
- Schmale Schnittfuge mit sehr sauberem, präzisiertem Schnitt
- Schneiddüse 0,8 mm (CP161 MAR) bzw. 0,9 mm (CP162C MAR) für Dünobleche 0,5-1,2 mm ohne Düsen-Schutzschild

## Plasma-Brennerpakete & Zubehör

**Brennerpakete für PLASMA  
PROF 55<sup>®</sup>, 80, SOUND PC 6060/T**



■ MAR:  
Manueller Betrieb

Brennerpakete	CEBORA Art.	Bestellnummer	UVP in € exkl. MwSt.
CP91 MAR/6m <sup>1)</sup>	1215	<b>55829</b>	<b>*500,00</b>
CP91 MAR/6m ZA	1214	<b>55830</b>	<b>*708,00</b>
CP91 MAR/12m ZA	1214.20	<b>55831</b>	<b>*999,00</b>

**Zirkelsets mit Führungswagen**



- Präzises Schneiden von Radien und Kreisen
- Führungswagen und Magnetzentrierung
- Zentrierungen flach und spitz
- Verlängerungen 250 und 435 mm

Zirkelsets CP	CEBORA Art.	Bestellnummer	UVP in € exkl. MwSt.
40/41C	162	<b>55878</b>	<b>*188,00</b>
70C/90/91/95/101	163	<b>55875</b>	<b>*208,00</b>
161/162C	407	<b>56895</b>	<b>*208,00</b>

**Führungswagen lose für präzise,  
manuelle Brennerführung**



Führungswagen lose CP	CEBORA Art.	Bestellnummer	UVP in € exkl. MwSt.
40/41C	157	<b>55879</b>	<b>*62,50</b>
70C/90/91/95/101	153	<b>55874</b>	<b>*73,00</b>
161/162C	406	<b>56896</b>	<b>*94,00</b>

**Brennerpaket für  
POWER PLASMA 2025/M**



Brennerpaket	CEBORA Art.	Bestellnummer	UVP in € exkl. MwSt.
CP41C/4 m	1209	<b>56810</b>	<b>*416,00</b>

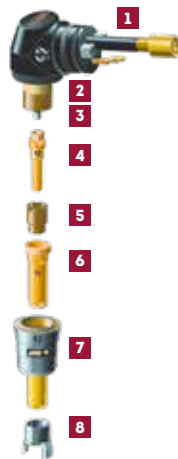

**Verschleißteile für CP90/CP91  
zu PLASMA PROF 55, 80, SOUND PC 6060/T**

Verschleißteile CP90/CP91	CEBORA Art.	Bestellnummer	UVP in € exkl. MwSt.
<b>1</b> Brennerkopf CP90/91 MAR	1358	<b>55869</b>	<b>*156,00</b>
<b>2</b> O-Ring	3160066	<b>55866</b>	<b>*1,65</b>
<b>3</b> Diffusor (Metall)	3065212	<b>55864</b>	<b>*15,00</b>
<b>4</b> Elektrode lang, 20-90 A, 5 Stk.	1368	<b>56865</b>	<b>*31,50</b>
<b>5</b> Diffusor, 2 Stk.	1510	<b>55852</b>	<b>*58,50</b>
<b>6</b> Düse Lang, 1,0 mm, 20-50 A, 10 Stk.	1847	<b>55870</b>	<b>*48,00</b>
Düse Lang, 1,2 mm, 45-70 A, 10 Stk.	1848	<b>55871</b>	<b>*48,00</b>
Düse Lang, 1,3 mm, 45-90 A, 10 Stk.	1849	<b>55872</b>	<b>*48,00</b>
<b>7</b> Düsenhalter	1907	<b>55867</b>	<b>*33,50</b>
<b>8</b> Distanzbuchse, 3 Stk.	1404	<b>55868</b>	<b>*31,50</b>

**Verschleißteile für CP160  
zu PLASMA PROF 92, 122, 162, SOUND PC 10050/T**



Verschleißteile CP160	CEBORA Art.	Bestellnummer	UVP in € exkl. MwSt.
<b>1</b> O-Ring, 5 Stk.	1398	<b>55891</b>	<b>*5,20</b>
<b>2</b> Elektrode, 20-150 A	1376	<b>55127</b>	<b>*6,30</b>
<b>3</b> Diffusor	1377	<b>55129</b>	<b>*31,50</b>
<b>4</b> Düse 1,3 mm, 40-90 A, 1 Stk.	1372	<b>55130</b>	<b>*4,75</b>
Düse 1,6 mm, 80-120 A, 1 Stk.	1373	<b>55102</b>	<b>*4,75</b>
Düse 1,8 mm, 110-150 A, 1 Stk.	1374	<b>55101</b>	<b>*4,75</b>
Düse 3,0 mm zum Fugenhobeln	3110088	<b>55138</b>	<b>*5,90</b>
<b>5</b> Düsenhalter	1902	<b>55887</b>	<b>*52,00</b>
<b>6</b> Distanzfeder	1386	<b>55134</b>	<b>*3,80</b>
<b>7</b> Distanzstück mit 2 Spitzen	1408	<b>55133</b>	<b>*27,50</b>



**Verschleißteile für P70  
zu PLASMA PROF 70**

Verschleißteile P70	CEBORA Art.	Bestellnummer	UVP in € exkl. MwSt.
<b>1</b> Brennerkopf P70	1351	<b>55860</b>	<b>*125,00</b>
<b>2</b> Diffusor (Metall)	3065204	<b>55862</b>	<b>*4,20</b>
<b>3</b> Elektrode kurz, 15-70 A, 10 Stk.	1402	<b>58181</b>	<b>*49,50</b>
<b>4</b> Elektrode lang, 20-90 A, 5 Stk.	1368	<b>56865</b>	<b>*31,50</b>
<b>5</b> Diffusor, 2 Stk.	1510	<b>55852</b>	<b>*58,50</b>
<b>6</b> Düsen kurz 0,9 mm, 0-35 A, 5 Stk.	1309	<b>55853</b>	<b>*13,60</b>
Düse lang, 1,0 mm, 30-50 A, 10 Stk.	1395	<b>58186</b>	<b>*68,50</b>
<b>7</b> Düsenhalter, 2 Stk.	5710171	<b>58189</b>	<b>*52,00</b>
<b>8</b> Distanzfeder, 10 Stk.	1394	<b>57813</b>	<b>*24,00</b>

**Verschleißteile für CP41C  
zu POWER PLASMA 2025/M**



Verschleißteile CP 41C	CEBORA Art.	Bestellnummer	UVP in € exkl. MwSt.
<b>1</b> Brennerkopf CP41C	1147	<b>56811</b>	<b>*156,00</b>
<b>2</b> Diffusor CP41C, 2 Stk.	1641	<b>56814</b>	<b>*67,00</b>
<b>3</b> Elektrode CP41C, 5 Stk.	1878	<b>56813</b>	<b>*33,50</b>
<b>4</b> Düse 0,7 mm CP41C, 5 Stk.	1291	<b>56812</b>	<b>*25,00</b>
<b>5</b> Düsenhalter CP41C	1906	<b>56815</b>	<b>*29,50</b>

## Plasma-Brennerpakete & Zubehör

### Brennerpaket für PLASMA SOUND PC 6061/T



Brennerpakete CP101	CEBORA Art.	Bestellnummer	UVP in € exkl. MwSt.
MAR/6m ZA	1220	56830	*832,00
MAR/12m ZA	1220.20	56831	*1.095,00



### Verschleißteile für CP101 zu PLASMA SOUND PC 6061/T

Verschleißteile CP101	CEBORA Art.	Bestellnummer	UVP in € exkl. MwSt.
1 Brennerkopf CP101 MAR	1146	56869	*156,00
2 Diffusor (Metall) CP101	3065212	55864	*15,00
3 Elektrode CP101 MAR, 5 Stk.	1368	56865	*31,50
4 Diffusor CP101 MAR, 2 Stk.	1958	56852	*83,50
5 Düse 1,2 mm, 20-60 A, 5 Stk.	1765	56871	*37,50
6 Düsenhalter CP101 MAR	1911	56867	*33,50
7 Distanzbuchse, 3 Stk.	1404	55868	*31,50

### Brennerpaket für PLASMA SOUND PC 70/T

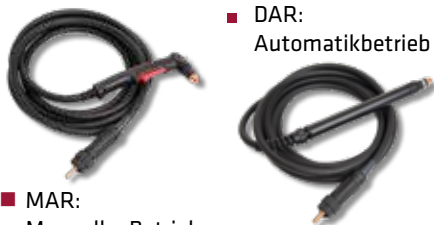

■ DAR:  
Automatikbetrieb

■ MAR:  
Manueller Betrieb

Brennerpakete CP70C	CEBORA Art.	Bestellnummer	UVP in € exkl. MwSt.
MAR/6m ZA	1626	56796	*583,00
MAR/15m ZA	1626.15	56797	*791,00
DAR/6m ZA	1627	56798	*874,00
DAR/15m ZA	1627.15	56799	*1.085,00

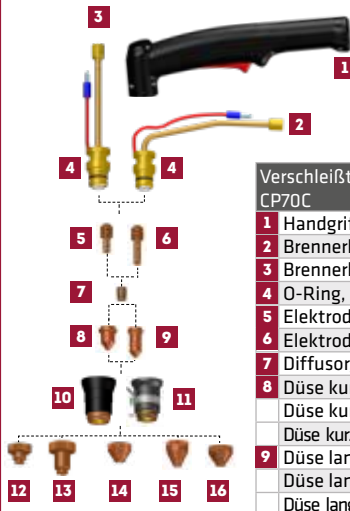

### Verschleißteile für CP70C zu PLASMA SOUND PC 70/T

Verschleißteile CP70C	CEBORA Art.	Bestellnummer	UVP in € exkl. MwSt.
1 Handgriff CP70C MAR	2445	56781	*57,50
2 Brennerkopf CP70C MAR	1154	56780	*208,00
3 Brennerkopf CP70C DAR	1155	56783	*292,00
4 O-Ring, 5 Stk.	2002	56782	*8,40
5 Elektrode kurz, 5 Stück	2363	56784	*31,50
6 Elektrode lang, 5 Stück	2365	56779	*44,00
7 Diffusor, 2 Stück	2855	56785	*37,50
8 Düse kurz 0,9 mm, 20-45 A, 10 Stk.	2723	56786	*37,50
8 Düse kurz 1,1 mm, 46-70 A, 10 Stk.	2724	56787	*37,50
8 Düse kurz 2,4 mm, Fugenhobeln, 10 Stk.	2740	56788	*52,00
9 Düse lang 0,9 mm, 20-45 A, 5 Stk.	2730	56773	*33,50
9 Düse lang 1,1 mm, 46-70 A, 5 Stk.	2731	56774	*33,50
9 Düse lang 2,4 mm, Fugenhobeln, 5 Stk.	2741	56775	*42,00
10 Düsenhalter CP70C MAR	2907	56789	*52,00
11 Düsenhalter CP70C DAR	2908	56793	*73,00
12 Düsenschutzschild kurz CP70C MAR, 2 Stk.	2957	56790	*42,00
13 Düsenschutzschild lang CP70C MAR, 2 Stk.	2961	56777	*50,00
14 Düsensch. kurz CP70C MAR, Fugenh., 2 Stk.	2959	56791	*42,00
15 Düsensch. lang CP70C MAR, Fugenh., 2 Stk.	2962	56778	*50,00
16 Düsenschutzschild CP70C DAR, 2 Stk.	2958	56792	*42,00

### Spezial-Vorfilter-Set zur Reinigung der Druckluft bis 0,3 µm



Spezial-Vorfilter bis 0,3 µm	CEBORA Art.	Bestellnummer	UVP in € exkl. MwSt.
	-	55817	*219,00

PLASMA SOUND PC 70/T wird orig. mit kurzen Verschleißteilen ausgeliefert.

### Radsatz für PLASMA SOUND PC 110/T & 130/T



Radsatz	CEBORA Art.	Bestellnummer	UVP in € exkl. MwSt.
für PLASMA SOUND PC 110/T	1670	56827	*125,00
für PLASMA SOUND PC 130/T	1671	56837	*172,00

## Plasma-Verschleißteile-Set & Zubehör

### Brennerpaket für PLASMA SOUND PC 110/T & 130/T



■ MAR:  
Manueller Betrieb

■ DAR:  
Automatikbetrieb



Brennerpakete CP162C	CEBORA Art.	Bestellnummer	UVP in € exkl. MwSt.
MAR/6m ZA	1631	56832	*1.165,00
MAR/15m ZA	1631.15	56833	*1.460,00
DAR/6m ZA	1632	56834	*1.355,00
DAR/15m ZA	1632.15	56835	*1.665,00

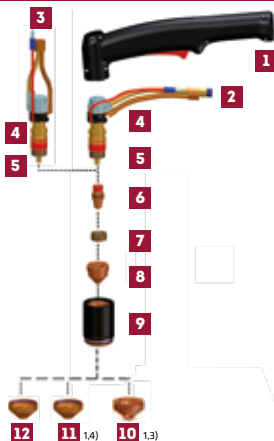

- 1) Entfällt bei Kontaktschneiden mit Best. Nr. 56853
- 2) Düse zum Kontaktschneiden
- 3) Düsensch. z. Kontaktschn. zu Düse 1,35/1,5/1,65 mm
- 4) Düsenschutz zum Fugenhobeln

Verschleißteile CP162C	CEBORA Art.	Bestellnummer	UVP in € exkl. MwSt.
1 Handgriff CP162C MAR	2444	56862	*64,50
2 Brennerkopf CP162C MAR	1133	56860	*281,00
3 Brennerkopf CP162C DAR	1132	56861	*323,00
4 O-Ring, 5 Stk.	1398	55891	*5,20
5 Kühlrohr Messing, 5 Stk.	1619	56892	*42,00
6 Elektrode, 20-130 A, 5 Stk.	2362	56859	*50,00
7 Diffusor	1979	56858	*50,00
8 Düse 0,8 mm, 20-50 A, 5 Stk. <sup>2)</sup>	2742	56853	*44,00
Düse 1,35 mm, 51-70 A, 5 Stk.	2719	56854	*37,50
Düse 1,5 mm, 71-110 A, 5 Stk.	2720	56855	*37,50
Düse 1,65 mm, 111-130 A, 5 Stk.	2721	56856	*37,50
Düse 3,1 mm, Fugenhobeln, 5 Stk.	2722	56857	*48,00
9 Düsenhalter	1904	56887	*77,00
10 Düsenschutzschild CP162C MAR	2960	56851	*31,50
11 Düsenschutzschild CP162C MAR	1988	56889	*31,50
12 Düsenschutzschild CP162C DAR < 51A	1997	56899	*56,50
Düsenschutzschild CP162C DAR > 51A	1989	56891	*48,00

### Brennerpaket für PLASMA PROF 163 ACC & SOUND PC 10051/T



■ MAR:  
Manueller Betrieb

■ DAR:  
Automatikbetrieb



Brennerpakete CP161	CEBORA Art.	Bestellnummer	UVP in € exkl. MwSt.
MAR/6m ZA	1230	56820	*1.040,00
MAR/12m ZA	1230.20	56821	*1.250,00
DAR/6m ZA	1231	56825	*1.405,00
DAR/12m ZA	1231.20	56826	*1.665,00

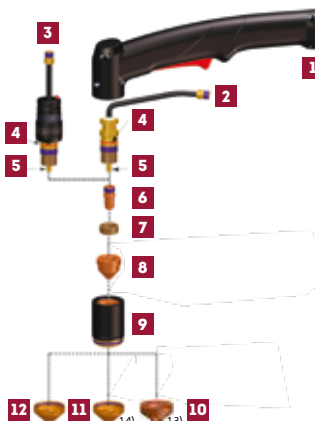

- 1) Entfällt bei Kontaktschneiden mit Best. Nr. 56894
- 2) Düse zum Kontaktschneiden
- 3) Düsenschutz zum Kontaktschneiden zu Düse 1,2/1,4/1,6/1,8 mm
- 4) Düsenschutz zum Fugenhobeln

Verschleißteile CP161	CEBORA Art.	Bestellnummer	UVP in € exkl. MwSt.
1 Handgriff CP161 MAR	1941	56893	*54,50
2 Brennerkopf CP161 MAR	1144	56890	*229,00
3 Brennerkopf CP161 DAR	1145	56897	*269,00
4 O-Ring, 5 Stk.	1398	55891	*5,20
5 Kühlrohr Messing, 5 Stk.	1619	56892	*42,00
6 Elektrode, 20-160 A, 5 Stk.	1876	56880	*31,50
7 Diffusor	1970	56881	*38,50
8 Düse 0,8 mm, 20-40 A, 5 Stk. <sup>2)</sup>	1757	56894	*34,50
Düse 1,2 mm, 20-60 A, 5 Stk.	1760	56882	*42,00
Düse 1,4 mm, 60-100 A, 5 Stk.	1761	56883	*42,00
Düse 1,6 mm, 100-120 A, 5 Stk.	1762	56884	*42,00
Düse 1,8 mm, 120-160 A, 5 Stk.	1763	56885	*42,00
Düse 3,0 mm, Fugenhobeln, 5 Stk.	1764	56886	*42,00
9 Düsenhalter	1904	56887	*77,00
10 Düsenschutzschild CP161 MAR	2960	56851	*31,50
11 Düsenschutzschild CP161 MAR	1988	56889	*31,50
12 Düsenschutzschild CP161 DAR	1989	56891	*48,00

### PLASMA-Verschleißteile-Sets

- Original CEBORA PLASMA Zubehör- und Verschleißteile stets verfügbar
- Original-Teile garantieren lange Lebensdauer, beste Schnittqualität sowie Schnittgeschwindigkeit und dadurch hohe Produktivität
- Im praktischen, stabilen Kunststoffkoffer



Best. Nr. 00054



Best. Nr. 00055



Best. Nr. 00056



Best. Nr. 00058

Zubehör-Set-Inhalt	CP 41 C 5-20A	CP 40 5-30A	CP 101 20-60A	CP 70C 20-70A	CP 161 MAR 20-100A	CP 162C MAR 20-110 A	CP 162C MAR 20-130 A
Passend für PLASMA	2025/M	3035/M	PC 6061/T	PC 70/T	PC 10051/T	PC 110/T	PC 130/T
Diffusor	2	2	2	2	1	1	1
Elektroden	5	5	5	5	5	5	5
Düse 0,7 mm	5	5	-	-	-	-	-
Düse 0,8 mm	-	-	-	-	-	5	5
Düse kurz 0,9 mm	-	-	-	10	-	-	-
Düse kurz 1,1 mm	-	-	-	10	-	-	-
Düse 1,2 mm	-	-	5	-	5	-	-
Düse 1,35 mm	-	-	-	-	-	5	5
Düse 1,4 mm	-	-	-	-	5	-	-
Düse 1,5 mm	-	-	-	-	-	5	5
Düse 1,6 mm	-	-	-	-	-	-	-
Düse 1,65 mm	-	-	-	-	-	-	5
Düse 1,8 mm	-	-	-	-	-	-	-
Düsenhalter	1	1	1	1	1	1	1
Distanzbuchse	-	-	3	-	-	-	-
Düsen-Schutzschild	-	-	-	2	1	1	1
Bestellnummer	00054	00055	00056	00053	00057	00040	00058
UVP in € exkl. MwSt.	*156,00	*156,00	*214,00	*231,00	*255,00	*311,00	*350,00

## iDuctor Basis Kit Power + W2300

Ein leistungsstarkes Induktionsheizgerät für Demontagearbeiten, welches Bauteile blitzschnell innerhalb weniger Sekunden berührungslos erhitzt. Durch elektromagnetische Induktion wird Hitze nur in leitende Materialien (nicht geeignet für Alu & Kupfer aufgrund deren physikalischer Struktur) abgegeben und nichtleitende Teile wie Glas, Gummi, Plastik werden von der Wärme weitgehend verschont.

### Einsatzmöglichkeiten:

- Blitzschnelles Anwärmen ohne offener Flamme
- Lösen von festsitzenden Schrauben, Muttern, Spurstangen,...
- Inkl. 6 Leistungs- bzw. Timer-Stufen
- Inkl. Überhitzungs-, Überlast-, Überspannungs- und Überstromschutz
- Autom. Leistungsreduzierung bei Überlast
- Inkl. LED-Arbeitsleuchte welche u.a. etwaige Fehler durch Blinken signalisiert
- Inkl. Induktionsspiralen Ø 23mm/M10/L=150mm & Ø18mm/M8/L=150mm sowie flexiblem Induktionskabel L=2m
- Optional Induktionsspiralen in verschiedensten Größen Ø 18-52mm (M8-M30), Längen sowie Bauformen lieferbar z.B. zum Erhitzen von Spurstangen, als Pad zum Erhitzen von Flächen um zB. Aufkleber, Zierleisten, Klebstoff oder Farbreste,... zu entfernen, oder als flexible Kabel L=1,5-3,5m um diese individuell um das zu erhitzende Werkstück zu legen



INDUKTIONSHHEIZGERÄTE



POWER SETTINGS	
1: P=50%	T=20s
2: P=75%	T=20s
3: P=100%	T=30s
4: P=100%	T=60s
5: P=100%	T=90s
6: P=100%	T=∞



Zubehör	Bestellnummer	UVP in € exkl. MwSt.
<b>1</b> Induktions-Spiralen-Set 6 teilig zu iDuctor W2300, max. 325°C Bestückung siehe Tabelle (Markierung #)	<b>59243</b>	<b>*277,00</b>
<b>2</b> Induktions-Spirale gerade Ø 18mm/M8-150 (5,5W), max. 325°C	<b>59244</b>	<b>*31,00</b>
<b>3</b> Induktions-Spirale gerade Ø 23mm/M10-150 (5,5W), max. 325°C	<b>59245</b>	<b>*32,00</b>
Induktions-Spirale gerade Ø 23mm/M10-250 (5,5W), max. 325°C#	<b>59246</b>	<b>*44,50</b>
Induktions-Spirale gerade Ø 26mm/M12-200 (5,5W), max. 325°C#	<b>59247</b>	<b>*44,50</b>
Induktions-Spirale gerade Ø 32mm/M16-200 (5,5W), max. 325°C#	<b>59248</b>	<b>*55,00</b>
Induktions-Spirale gerade Ø 40mm/M20-200 (5,5W), max. 325°C#	<b>59249</b>	<b>*49,50</b>
Induktions-Spirale gerade Ø 47mm/M24-240 (5,5W), max. 325°C#	<b>59250</b>	<b>*55,50</b>
Induktions-Spirale gerade Ø 52mm/M30-240 (5,5W), max. 325°C#	<b>59251</b>	<b>*57,50</b>
<b>4</b> Induktions-Spirale flach, IPAD 1010, max. 150°C	<b>59252</b>	<b>*160,00</b>
<b>5</b> Induktions-Spirale für Spurstangen, ST70-200, max. 150°C	<b>59253</b>	<b>*115,00</b>
<b>6</b> Induktions-Kabel gerade L=1500mm, max. 325°C	<b>59255</b>	<b>*50,00</b>
Induktions-Kabel gerade L=2000mm, max. 325°C	<b>59256</b>	<b>*61,50</b>
Induktions-Kabel flexibel L=1100mm, max. 650°C	<b>59257</b>	<b>*88,00</b>
Induktions-Kabel flexibel L=2000mm, max. 650°C	<b>59258</b>	<b>*162,00</b>
Induktions-Kabel flexibel L=2500mm, max. 650°C	<b>59259</b>	<b>*201,00</b>
Induktions-Kabel flexibel L=3000mm, max. 650°C	<b>59260</b>	<b>*257,00</b>
Induktions-Kabel flexibel L=3500mm, max. 650°C	<b>59261</b>	<b>*312,00</b>
Netzkabel zu iDuctor W2300	<b>59239</b>	<b>*42,50</b>

### INDUKTIONSHHEIZGERÄT iDuctor Basis Kit Power + W2300

Technische Daten		
Leistung	kW	2,3
Max. Arbeitstemperatur	°C	~ 650
Max. Hitzebeständigkeit der Spiralen	°C	~325
Max. Hitzebest. der Induktions-Kabel	°C	~ 650
Kabellänge vom Handgerät	m	3,0
Leistungs- bzw. Timer-Stufen	Anz.	6
Max. Luftfeuchtigkeit	%	0-90
Zulässige Umgebungstemp. (<2000m Seehöhe)	°C	-5 bis +40
Überhitzungs- /Überlastschutz	-	•
Überspannungs-/Überstromschutz	-	•
Patentierete Klemmung der Spiralen	-	•
Mikroprozessor gesteuert	-	•
LED Beleuchtung	-	•
LED Blinksignal bei Fehlermeldung	-	•
Ventilator Kühlung	-	•
Netzanschluss/Phasen (±10%)	V/~	230/~1
Netzfrequenz	Hz	50/60
Netzabsicherung träge	A	16
Schutzart	IP	20
Abmessungen Handgerät B/T/H	cm	7x41x11
Gewicht Handgerät	kg	1,4
Abmessungen im Koffer B/T/H	cm	38x49x13
Gewicht im Koffer	kg	4
Ausstattung		
Handgerät		•
Netzkabel 3m		•
Induktions-Spirale gerade Ø 23mm/M10-150		•
Induktions-Spirale gerade Ø 18mm/M8-150		•
Flexibles Induktionskabel L=2m		•
Transportkoffer		•
Betriebsanleitung / CE		•
Bestelldaten		
iDuctor Basis Kit Power + W2300 - Bestellnummer		<b>59240</b>
UVP in € exkl. MwSt.		<b>*1.405,00</b>

\* = ELMAG-Spezialprogramm



**EN**  
2006/42/EG  
2013/35/EG  
2014/30/EG  
2011/65/EG  
2012/19/EG



**IT 3.5K230 KB | IT 4K230 KB | IT 5K400 KB**

IT 3.5K230 KB

IT 4K230 KB

IT 5K400 KB



IT 5K400 KB



IT 4K230 KB



IT 3.5K230 KB

**Zum Erwärmen und Lösen von festsitzenden und angerosteten Teilen:**

- Einfache Handhabung mit hoher Wiederholgenauigkeit
- Schnelles Lösen von Radmuttern und Schrauben
- Erwärmen von Teilen zum Pressen, Biegen oder Kleben

**Einsatzmöglichkeiten:**

- Fahrwerksteile (insbesondere Spurstangen, etc.)
- Abgasanlagen
- Bremsleitungen
- Karosserieteile
- Antriebswellen
- Lambdasonden
- ABS-Sensoren
- Achsteile
- Biegen von Blechen, Stangen, Rohre, etc.
- Rostentfernung an Gussteilen
- Vorwärmung zum Schweißen
- Lackentfernung

**Weitere Eigenschaften:**

- Aufsätze austauschbar für zahlreiche Anwendungen
- Integrierte Wasserkühlung

**Optional für IT 3.5K230 KB:**



Pedalschalter



Wagen

**Optional für IT 4K230 KB & IT 5K400 KB:**



Pedalschalter

Induktionsheizgeräte		IT 3.5K230 KB	IT 4K230 KB	IT 5K400 KB
<b>Technische Daten</b>				
Leistung	kW	3,5	3,7	5
Arbeitsfrequenz	kHz	15-30	15-30	15-30
Induktions-Schlauchpaketlänge	m	3	3	3
Zuleitungskabel vom Generator	m	2,6	8	8
Wählbare Heizleistung	Stufen	5	5	5
Thermischer Überlastschutz	-	•	•	•
Flüssigkeitsgekühlt	-	•	•	•
Hydraulischer Wärmetauscher mit Gebläse	-	-	-	•
Mikroprozessor gesteuert	-	•	•	•
Netzanschluss/Phasen	V/~	230/~1	230/~1	400/~3
Netzfrequenz	Hz	50/60	50/60	50/60
Netzabsicherung träge	AT	16	18	16
Schutzart	IP	21	21	21
Kühlmittelbehälter	lt.	2	20	20
Abmessungen B/T/H	cm	25x50x28	34x40x83	34x40x100
Gewicht	kg	16	50	66
<b>Ausstattung</b>				
Induktions-Schlauchpaket		•	•	•
Induktionsheizkopf zum seitlichen Anwärmen		•	•	•
Generator		tragbar	fahrbar	fahrbar
Betriebsanleitung / CE		•	•	•
<b>Bestelldaten</b>				
HEAT-CHAMP - Bestellnummer		58231	58233	58222
UVP in € exkl. MwSt.		*2.859,00	*3.865,00	*5.075,00

## HDi 11K400 KB

Unsere Induktionsgeräte zum Erhitzen eisenhaltiger Materialien zeichnen sich durch hohe Leistungen und herausragende Funktionen aus; sie erzeugen die Hitze direkt im Inneren des Metalls und erreichen Rotglut (bis zu ca. 1000 °C) in wenigen Sekunden, ohne dass dabei die Eigenschaften des Metalls verändert werden.

Da die Wärme nur an der gewünschten Stelle erzeugt wird, können damit alle gängigen Arbeiten von Geraderichten, Biegen und das Austauschen von Stiften und Lagern vorgenommen werden. Da die Geräte ohne offener Flamme arbeiten, sind ihre Betriebskosten im Vergleich zur Verwendung von Gasflaschen 50 % geringer. Sie können auch in der Nähe von Kabeln, Schläuchen und anderen hitzeempfindlichen Teilen verwendet werden.

Die Produkte von ELMAG haben alle vorgesehenen europäischen Zertifizierungen erhalten, auch im Bereich der Emission elektromagnetischer Felder. Sie sind mit einem speziellen Isoliertransformator ausgestattet, der höchste Zuverlässigkeit und Garantie selbst unter widrigsten Bedingungen und im Fall von Kurzschluss gewährleistet.

### Einsatzmöglichkeiten:

- Entfernen von gebrochenen Bolzen, Radaufhängungen, Stoßdämpfern, Federn, Gußkomponenten
- Richten von Wellen, Spurstangen, Blattfedern, Querlenkern & Antriebswellen, Starrachsen, LKW-Zugstangen, Bauteilen nach dem Schweißen
- Lösen von festsitzenden Achsen, Kugelgelenken, Muttern, Bolzen, Schalldämpfern, Lambdasonden, ABS-Sensoren, Radbolzen, verrosteten Stiftschrauben & Stehbolzen, festsitzenden Scharnieren, Dämmmaterial; Auspuffe & Bremsen
- Biegen & Formen von Blechen, Stangen, Rohren
- Bearbeitung von Bremsleitungen
- Erhitzen von Riemenscheiben
- Rostentfernung an Gussteilen
- Vorwärmung beim Schweißen
- Löten
- Verfestigen und Härten
- Kalt- & Warmrichten
- Tempern

### Optional:



SHS



Pedalschalter

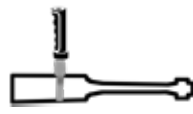

Induktorgriff



**Bedienpult mit Tastatur, Led's & 5-stufiger Heizleistungs-Regelung**

### HDi 11K400 KB



HDi 11K400 KB

Induktionsheizgeräte		HDi 11K400 KB
Technische Daten		
Leistung	kW	11
Arbeitsfrequenz	kHz	15-30
Induktions-Schlauchpaketlänge	m	4,25
Zuleitungskabel vom Generator	m	8
Wählbare Heizleistung	Stufen	5
Thermischer Überlastschutz	-	•
Flüssigkeitsgekühlt	-	•
Hydraulischer Wärmetauscher mit Gebläse	-	•
Mikroprozessor gesteuert	-	•
Anschlusstecker	-	CEE 16 A
Netzanschluss/Phasen	V/~	400/~3
Netzfrequenz	Hz	50/60
Netzabsicherung träge	AT	16
Schutzart	IP	21
Kühlmittelbehälter	lt.	20
Abmessungen B/T/H	cm	55x56x101
Gewicht	kg	120
Ausstattung		
Induktions-Schlauchpaket 4,25m		•
Induktionsheizkopf zum seitlichen Anwärmen		•
Generator fahrbar		•
Betriebsanleitung / CE		•
Bestelldaten		
HDi - Bestellnummer		58223
UVP in € exkl. MwSt.		*8.045,00

## HDI 8K400 TC, 13K400 TC, 16K400 TC, 18K400 TC & 225K400 TC

Leistungsstarke Modelle bis 22,5 kW mit 7" Touch-Screen, Kühlflüssigkeits-Temperaturanzeige, Testmenü & Temperaturniveau-Regelung über Thermosensor.

Gleiche Einsatzmöglichkeiten wie HDi 11K400 KB jedoch auch erweiterbar für das temperaturgeregelte Erhitzen von Teilen mittels optionalem Thermosensor.

**Features:**

- Heizleistungs-Einstellung über Touch-Screen
- Leistungsanzeige (KW)
- Kühlflüssigkeits-Temperaturanzeige (C°/F)
- Einstellung des Temperaturniveaus (mit optionalem externen Lasersensor)

**Testmenü:**

- Phasenspannungsprüfung
- IGBT Test
- Gleichstrom-Spannungsprüfung
- Diagnostik
- Datenhistorie

HDI 8K400 TC    HDi 13K400 TC    HDi 16K400 TC



HDI 18K400 TC    HDi 225K400 TC

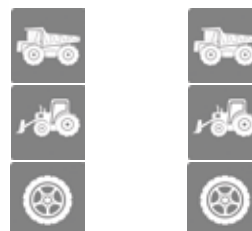

HDI 13K400 TC



HDI 225K400 TC

**Bedienpult mit 7" Touch-Screen  
5-stufiger Heizleistungs-Regelung  
Leistungsanzeige uvm.**



**Optional:**



Timer



Wärmesensor IRT



WIFI



SHS



Pedalschalter

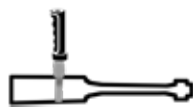

Induktorgriff bei 13kW bis 18 kW

Induktionsheizgeräte						
Technische Daten		8K400 TC	13K400 TC	16K400 TC	18K400 TC	225K400 TC
Leistung	kW	8	13	16	18	22,5
Arbeitsfrequenz	kHz	15-30	15-30	15-30	15-30	15-30
Induktions-Schlauchpaketlänge	m	4,25	4,25	4,25	4,25	6
Zuleitungskabel vom Generator	m	8	8	8	8	8
Wählbare Heizleistung	Stufen	5	5	5	5	5
Thermischer Überlastschutz	-	•	•	•	•	•
Flüssigkeitsgekühlt	-	•	•	•	•	•
Hydraul. Wärmetauscher mit Gebläse	-	•	•	•	•	•
Mikroprozessor gesteuert	-	•	•	•	•	•
Timer Funktion serienmäßig	-				•	•
Anschlussstecker	-	CEE 16 A	CEE 32 A	CEE 32 A	CEE 32 A	CEE 32A
Netzanschluss/Phasen	V/~	400/~3	400/~3	400/~3	400/~3	400/~3
Netzfrequenz	Hz	50/60	50/60	50/60	50/60	50/60
Netzabsicherung träge	AT	20	20	25	30	32
Schutzart	IP	21	21	21	21	21
Kühlmittelbehälter	lt.	20	20	20	20	20
Abmessungen B/T/H	cm	64x53x108	55x56x101	55x56x101	55x56x101	60x60x114
Gewicht	kg	59	120	130	130	140
<b>Ausstattung</b>						
Induktions-Schlauchpaket 4,25m		•	•	•	•	•
Induktionsheizkopf zum seitl. Anwärmen		•	•	•	•	•
Generator fahrbar		•	•	•	•	•
Betriebsanleitung / CE		•	•	•	•	•
<b>Bestelldaten</b>						
HDi - Bestellnummer		58221	58226	58227	58228	58219
UVP in € exkl. MwSt.		*7.329,00	*9.139,00	*10.669,00	*10.915,00	*11.149,00



## Zubehör für Induktionsheizgeräte 3,5 - 22,5 kW



Sonderzubehör/Ersatzteile - Bestelldaten	iT 3.5K 230 KB	iT 4K 230 KB	iT 5K 400 KB	HDi 8K 400 TC	Bestell- nummer	UVP in € exkl. MwSt.
<b>1</b> Induktionsheizkopf zum seitlichen Anwärmen	●	●	●	●	58260	*381,00
<b>2</b> Induktionsheizkopf Ferrit - zum seitlichen Anwärmen	●	●	●	●	58261	*73,00
<b>3</b> PVC-Abdeckung zu Best. Nr. 58260 & 58261	●	●	●	●	58251	*22,00
<b>4</b> Induktionsheizkopf XL zum stirnseitigen Anwärmen	●	●	●	●	58262	*381,00
<b>5</b> Induktionsheizkopf Ferrit XL - zum stirnseitigen Anwärmen	●	●	●	●	58263	*108,00
<b>6</b> Induktionsheizkopf L zum stirnseitigen Anwärmen	●	●	●	●	58280	*406,00
<b>7</b> Induktionsheizkopf Ferrit zu Best. Nr. 58280 & 58281	●	●	●	●	58253	*38,50
<b>8</b> Kühlflüssigkeit LRA, 5lt., -20°C bis 120°C	●	-	-	-	58238	*87,00
<b>9</b> Induktionsheizkopf Heavy Duty mit Rundkopf komplett	-	●	●	●	58239	*279,00
<b>10</b> Induktionsheizkopf Ferrit Einsatz rund zu Best. Nr. 59290	●	●	●	●	59291	*57,00
<b>11</b> Induktionsheizkopf Heavy Duty zum stirnseitigen Anwärmen	●	●	●	●	59292	*409,00
<b>12</b> Induktionsheizkopf Ferrit Einsatz rund zu Best. Nr. 59292	●	●	●	●	59293	*29,00

Sonderzubehör/Ersatzteile - Bestelldaten	HDi 11K400 KB	HDi 13K400TC	HDi 16K400TC	HDi 18K400TC	HDi 225K400 TC	Bestell- nummer	UVP in € exkl. MwSt.
<b>1</b> Induktionsheizkopf zum seitlichen Anwärmen	●	●	●	●	●	58264	*527,00
Induktionsheizkopf zum seitlichen Anwärmen	-	-	●	●	●	58256	*552,00
<b>2</b> Induktionsheizkopf Ferrit - zum seitlichen Anwärmen	●	●	-	-	-	58265	*321,00
Induktionsheizkopf Ferrit - zum seitlichen Anwärmen	-	-	●	●	●	58257	*331,00
<b>3</b> Induktionsheizkopf HD zum seitlichen Anwärmen	●	●	-	-	-	58284	*697,00
<b>4</b> Induktionsheizkopf Ferrit zu Best. Nr. 58284	●	●	●	●	-	58282	*368,00
<b>5</b> Induktionsheizkopf XL zum stirnseitigen Anwärmen	●	●	●	●	●	58266	*527,00
<b>6</b> Induktionsheizkopf schmale Bauweise	●	●	-	-	-	58268	*462,00
<b>7</b> Induktionsheizkopf Ferrit zu Best. Nr. 58266 & 58268	●	●	-	-	-	58267	*198,00
<b>8</b> Induktionsheizkopf Ferrit zu Best. Nr. 58258	-	-	●	●	●	58259	*198,00
<b>9</b> Induktionsheizkopf Ferrit zu Best. Nr. 58252	●	●	●	-	-	58253	*38,50
<b>10</b> Induktionsheizkopf Ø 80 mm	-	-	●	●	●	58294	*374,00
Induktionsheizkopf Ø 105 mm	-	-	●	●	●	58290	*374,00
<b>11</b> Induktionsheizkopf Ø 110 mm	-	-	●	●	●	58289	*576,00
Induktionsheizkopf Ø 140 mm	-	-	●	●	●	58288	*576,00
<b>12</b> Induktionsheizkopf U-förmig 40 mm	●	●	●	●	●	58270	*497,00
<b>13</b> Kühlflüssigkeit LRA, 20lt., -20°C bis 120°C	●	●	●	●	●	58239	*279,00
<b>14</b> Induktionsheizkopf komplett mit T-förmigen Ferrit	●	●	●	●	●	58296	*590,00
<b>15</b> Induktionsheizkopf - Ferrit - Einsatz zu Art. 58296	●	●	●	●	●	58297	*339,00
<b>16</b> Handgriff inkl. EIN/AUS-Taster	●#	●#	●#	●#	■	58299	*71,50
Fuss-Schalter EIN/AUS	-	●#	●#	●#	●#	58237	*128,00
<b>17</b> Laser-Thermosensor 0 - 1.000°C	-	●	●	●	●	58235	*1.585,00
<b>18</b> Induktionsheizkopf komplett U-förmig 68mm	-	-	●	●	●	58273	*607,00
<b>19</b> Induktionsheizkopf komplett U-förmig 30mm	-	-	●	●	-	58274	*607,00
<b>20</b> Induktionsheizspirale komplett Ø 65mm, kurz	●	-	-	-	-	58287	*375,00
<b>21</b> Induktionsheizspirale komplett Ø 180mm	-	-	●	●	●	58276	*386,00
<b>22</b> Induktionsheizkopf komplett schmale Bauweise	-	-	●	●	-	58277	*465,00
<b>23</b> Induktionsheizkopf - Ferrite - Einsatz zu Art. 58277	-	-	●	●	-	58278	*114,00
<b>24</b> Induktionsheizkopf kurz Lamellenferrit	-	-	●	●	●	58279	*1.445,00
<b>25</b> Induktionsheizkopf Lamellenferrit	-	-	●	●	●	58291	*1.155,00
<b>26</b> Induktionsheizkopf Lamellenferrit zum seidl. Anwärmen	-	-	●	●	●	58292	*1.095,00

■ = serienmäßig, # = nicht nachrüstbar, nur als Erstausrüstung in Verbindung mit einem Gerät möglich



## SB 6K400 TC

Dieses leistungsstarke Induktionsgerät ist ideal für Anwendungen in der Kälte-, Heizungs-, Lüftungs- und Klimatechnik. Mit einer Leistung von 6 kW und einer Arbeitsfrequenz von bis zu 300 kHz ermöglicht es präzises und effizientes Löten von Kupferrohren und Fittings. Die stufenlose Regelung der Heizleistung sowie die komfortable Handhabung durch ein 3 m langes Induktionsschlauchpaket sorgen für höchste Flexibilität.

### Features:

- 6 kW Leistung inkl. Timerfunktion
- Arbeitsfrequenz bis zu 300 kHz
- Stufenlose Regelung der Heizleistung
- 5" Touch-Screen
- 3 Meter Induktionsschlauchpaket
- 8 Meter Zuleitungskabellänge

**NEUHEIT!**

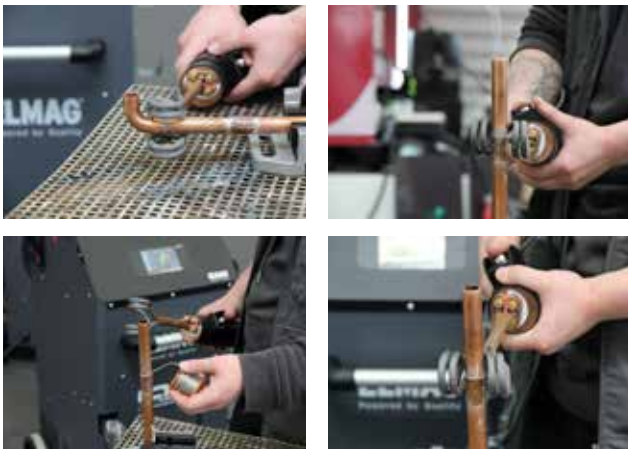

Induktionsheizgerät SB 6K400 TC		
Technische Daten		
Leistung	kW	6
Arbeitsfrequenz	kHz	bis zu 300
Induktions-Schlauchpaketlänge	m	3
Zuleitungskabel vom Generator	m	8
Wählbare Heizleistung	Stufen	stufenlos
Anschlussstecker	-	CEE 16 A
Netzanschluss/Phasen	V/~	400/~3
Netzfrequenz	Hz	50/60
Netzabsicherung träge	AT	16
Schutzart	IP	21
Kühlmittelbehälter	lt.	20
Abmessungen B/T/H	cm	53x64x108
Gewicht	kg	110
Ausstattung		
Induktions-Schlauchpaket 3 m		•
3 frei wählbare Induktions-Spulen aus u.a. Zubehörliste		•
Fuss/Schalter, pneumatisch (EIN/AUS)		•
Generator fahrbar		•
Betriebsanleitung / CE		•
Bestelldaten		
Bestellnummer		58225
UVP in € exkl. MwSt.		*10.250,00

Sonderzubehör/Ersatzteile für SB 6K400 TC	Bestellnummer	UVP in € exkl. MwSt.
1 Fuß/Schalter, pneumatisch (EIN/AUS)	59289	*59,00
2 Induktions-Spule „rund“, für 1" Rohre	59280	*325,00
3 Induktions-Spule „rund“, für 1/2" Rohre	59281	*325,00
4 Induktions-Spule „rund“, für 3/8" Rohre	59282	*325,00
5 Induktions-Spule „rund“, für 1/8" & 1/4" Rohre	59283	*325,00
6 Induktions-Spule „U-förmig, nach vorne offen“, für 1" Rohre	59284	*325,00
7 Induktions-Spule „U-förmig, nach vorne offen“, für 1/2" Rohre	59285	*325,00
8 Induktions-Spule „U-förmig, nach vorne offen“, für 3/8" Rohre	59286	*325,00
9 Induktions-Spule „U-förmig, nach vorne offen“, für 1/8 & 1/4" Rohre	59287	*325,00



**KAYSER Autogen-Sets**



Best. Nr. 55276



Best. Nr. 57278

KAYSER Autogen-Schweißgeräte beherrschen das Metall: Wohldosierte Einstellung der Gasflamme, rasches Vorwärmen, leichtes Anlösen und sicheres Verschweißen. Oder scharfes Trennschneiden bis 100 mm Materialstärke.

**Kompaktgerät für Stahl-, Behälter- und Maschinenbau**

- Schweiß-/Trenn- bzw. Anwärmgeräte und Ausstattung vom Profi für den Profi
- Ideal für Installations-, Metall- und Anlagenbaubetriebe
- In drei verschiedene Typen: Montagebox KE 17, Schneidkassette KEK 17, Schneidkassette KE 17
- Wahlweise in drei verschiedenen Sets: Grund-Set, Set inkl. Stahlflaschenwagen oder Komplett-Set inkl. Stahlflaschenwagen und Gas

Einstell-/Verbrauchs-Richtwerte	Schneidbereich	Sauerstoff	Brenngas	Sauerstoff	Brenngas
	mm	Druck/bar	Druck/bar	m <sup>3</sup> /h	m <sup>3</sup> /h
Schneiddüse KE/KEK 17, S0	3 - 12	2,0 - 3,0	0,3	1,2 - 1,5	0,2 - 0,3
Schneiddüse KE/KEK 17, S1	12 - 25	3,0 - 4,0	0,3	1,5 - 2,8	0,3 - 0,5
Schneiddüse KE/KEK 17, S2	25 - 50	3,0 - 4,0	0,3	2,8 - 5,1	0,6 - 0,7
Schneiddüse KE/KEK 17, S3	50 - 100	4,0 - 7,0	0,3	5,1 - 8,5	0,7 - 0,9

Autogen-Grund-Set - Ausstattung	Montagebox KE 17	Schneidkassette KEK 17	Schneidkassette KE 17
Handgriff KE 17	1	1#	1#
Federhebel-Schneideinsatz KE 17	1	-	1#
Flügelhebel-Schneideinsatz KE 17	-	1#	-
Heizdüse H1, 3 - 100 mm	2	1#	1#
Schneiddüse S0, 3 - 12 mm	1	-	1#
Schneiddüse S1, 12 - 25 mm	2	1#	1#
Schneiddüse S2, 25 - 50 mm	-	1#	1#
Schneiddüse S3, 50 - 100 mm	1	1#	1#
Schweißersatz Gr. 1, 0,5 - 1 mm	-	1#	1#
Schweißersatz Gr. 2, 1 - 2 mm	-	1#	1#
Schweißersatz Gr. 3, 2 - 4 mm	1	1#	1#
Schweißersatz Gr. 4, 4 - 6 mm	1	1#	1#
Schweißersatz Gr. 5, 6 - 9 mm	1	1#	1#
Schweißersatz Gr. 6, 9 - 14 mm	-	-	1#
Brauseanwärm Brenner 14 - 20 mm	1	1	1
Führungswagen	-	-	1#
Zirkelstangen-Set zu Führungswagen	-	-	1#
Brennerschlüssel	1	1#	1#
Düsenbohrer	1	1#	1#
Bügelgasanzünder	1	1	1
Schweißbrille	1	1	1
Schweißerschutzhandschuh	1	1	1
Sauerstoff-Druckregler	1	1	1
Sauerstoff-Rückschlagsicherung	1	1	1
Azetylen-Druckregler	1	1	1
Azetylen-Rückschlagsicherung	1	1	1
Autogenschlauchset	5m	10m	10m
Stahlblech-Systemkassette	-	1	1
PVC-Montagebox	1	-	-
Bestellnummer	<b>57278</b>	<b>58271</b>	<b>58272</b>
UVP in € exkl. MwSt.	<b>*1.030,00</b>	<b>*1.135,00</b>	<b>*1.315,00</b>
Autogen-Komplett-Set inkl. Stahlflaschenwagen (ohne Gas)			
2 x 10 lt.	<b>57271</b>	<b>57270</b>	<b>57274</b>
UVP in € exkl. MwSt.	<b>*1.495,00</b>	<b>*1.595,00</b>	<b>*1.770,00</b>
2 x 20 lt.	<b>57275</b>	<b>57272</b>	<b>57276</b>
UVP in € exkl. MwSt.	<b>*1.505,00</b>	<b>*1.605,00</b>	<b>*1.785,00</b>
2 x 50 lt.	<b>57279</b>	<b>57273</b>	<b>57277</b>
UVP in € exkl. MwSt.	<b>*1.730,00</b>	<b>*1.830,00</b>	<b>*2.015,00</b>
Autogen-Komplett-Set inkl. Sauerstoff/Azetylen Gasflaschen gefüllt & Stahlflaschenwagen			
2 x 10 lt.	<b>55271</b>	<b>55270</b>	<b>55274</b>
UVP in € exkl. MwSt.	<b>*2.430,00</b>	<b>*2.535,00</b>	<b>*2.705,00</b>
2 x 20 lt.	<b>55275</b>	<b>55272</b>	<b>55276</b>
UVP in € exkl. MwSt.	<b>*2.610,00</b>	<b>*2.715,00</b>	<b>*2.895,00</b>
2 x 50 lt.	<b>55279</b>	<b>55273</b>	<b>55277</b>
UVP in € exkl. MwSt.	<b>*3.585,00</b>	<b>*3.690,00</b>	<b>*3.865,00</b>

<b>1</b> Stahlflasche Sauerstoff lose, 200 bar, gefüllt		
Volumen	Bestellnummer	UVP in € exkl. MwSt.
10 Liter	<b>54250</b>	<b>345,00</b>
20 Liter	<b>54252</b>	<b>440,00</b>
50 Liter	<b>54254</b>	<b>*710,00</b>
<b>2</b> Stahlflasche Azetylen lose, 200 bar, gefüllt		
Volumen	Bestellnummer	UVP in € exkl. MwSt.
10 Liter	<b>54260</b>	<b>855,00</b>
20 Liter	<b>54262</b>	<b>1.155,00</b>
50 Liter	<b>54264</b>	<b>*1.195,00</b>
<b>3</b> Stahlflaschenwagen lose		
Für Stahlflaschen mit	Bestellnummer	UVP in € exkl. MwSt.
2 x 10 Liter	<b>55194</b>	<b>455,00</b>
2 x 20 Liter	<b>55195</b>	<b>465,00</b>
2 x 50 Liter	<b>55199</b>	<b>689,00</b>
<b>4</b> Schweiß- & Schneidkassette lose Bestückung siehe Tabelle rechts (Markierung #)		
Für Sauerstoff & Azetylen	Bestellnummer	UVP in € exkl. MwSt.
KE / 17 A	<b>55170</b>	<b>860,00</b>
KEK / 17	<b>55165</b>	<b>704,00</b>

\* = ELMAG-Spezialprogramm

## Schneid- & Schweißensätze - Alles für den Autogenschweißer



1. Federhebel-Schneideinsatz KE 17
2. Flügelhebel-Schneideinsatz KEK 17  
Feder- bzw. Flügelhebelventil für Vorwärmung und Schneidarbeiten von 3 bis 100 mm, mit Heizdüse H1 und Schneiddüse S2. 25-50 mm
3. Heizdüsen KE 17/KEK 17
4. Schneiddüsen KE 17/KEK 17  
Einsatzbereiche 3 - 100 mm siehe Tabelle
5. Universal-Handgriff KE 17/KEK 17  
Universalgriff für Schneid- und Schweißensätze mit Schraubventilen für Sauerstoff und Azetylen
6. Rohrschweißensätze Autogen  
Schweißensätze mit biegbarem Kupferrohr Ø 6 mm
7. Schweißensätze Autogen  
Schweißensätze mit gehämmelter Kupferspitze
8. Brausekopfeinsätze für Autogen  
Anwärmeinsätze mit Kupferkopf
9. Bügel-Gasanzünder
10. Düsenbohrer-Set 12-teilig  
Schonende Reinigung von Autogen-Düsen

12	Zwillingsschlauch ohne Anschlüsse (10/20/30/40/50 m) für Sauerstoff/Azetylen, IØ 6/9 mm		
	Länge	Bestellnummer	UVP in € exkl. MwSt.
	per Meter	<b>55193</b>	<b>10,40</b>
	Autogenschlauch ohne Anschlüsse (10/20/30/40/50 m) für Sauerstoff, IØ 6/9 mm		
	Länge	Bestellnummer	UVP in € exkl. MwSt.
	Sauerstoff (per Meter)	<b>55190</b>	<b>3,85</b>
14	Azetylen (per Meter)	<b>55191</b>	<b>4,35</b>
15	Zwillingsschlauch-Sets, inkl. Anschlüsse, für Sauerstoff/Azetylen, IØ 6/9 mm		
	Länge	Bestellnummer	UVP in € exkl. MwSt.
	5 m	<b>55174</b>	<b>73,00</b>
	10 m	<b>55175</b>	<b>111,00</b>
	15 m	<b>55176</b>	<b>155,00</b>
	20 m	<b>55177</b>	<b>185,00</b>
	30 m	<b>55178</b>	<b>275,00</b>
	40 m	<b>55179</b>	<b>352,00</b>
15	Zwillingsschlauch-Sets, inkl. Anschlüsse, für Sauerstoff/Azetylen, IØ 4x11 mm		
	Länge	Bestellnummer	UVP in € exkl. MwSt.
	10 m	<b>55173</b>	<b>94,50</b>
16	Doppelschlauch-Sets, inkl. Anschlüsse, für Sauerstoff/Propan, IØ 6/9 mm		
	Länge	Bestellnummer	UVP in € exkl. MwSt.
	10 m	<b>57175</b>	<b>138,00</b>
	20 m	<b>57177</b>	<b>246,00</b>
17	Hochdruckschlauch PB30 für Propan Ø 6,3x5 mm		
	Länge	Bestellnummer	UVP in € exkl. MwSt.
	1,5 m	<b>57181</b>	<b>49,50</b>
	5 m	<b>57185</b>	<b>52,50</b>
	10 m	<b>57186</b>	<b>91,50</b>
	15 m	<b>57187</b>	<b>126,00</b>
	20 m	<b>57188</b>	<b>161,00</b>

Autogen-Zubehör		Bestellnummer	UVP in € exkl. MwSt.
Schneideinsätze, Gasschläuche, Schlauchaufroller, Fittings			
1	Federhebel-Schneideinsatz KE/KEK 17 mit H1 und S2	<b>55167</b>	<b>355,00</b>
2	Flügelhebel-Schneideinsatz KE/KEK 17 mit H1 und S2	<b>55168</b>	<b>256,00</b>
3	Heizdüse KE/KEK 17, H1, 3 - 100 mm	<b>56160</b>	<b>30,50</b>
4	Schneiddüse KE/KEK 17, S1, 12 - 25 mm	<b>56164</b>	<b>24,50</b>
	Schneiddüse KE/KEK 17, S2, 25 - 50 mm	<b>56165</b>	<b>24,50</b>
	Schneiddüse KE/KEK 17, S3, 50 - 100 mm	<b>56166</b>	<b>24,50</b>
5	Universal-Handgriff KE/KEK 17	<b>55169</b>	<b>200,00</b>
6	Rohrschweißensatz KE/KEK 17, Gr. 2, 1 - 2 mm, Kupferrohr Ø 6 biegbar	<b>55230</b>	<b>93,00</b>
	Rohrschweißensatz KE/KEK 17, Gr. 3, 2 - 4 mm, Kupferrohr Ø 6 biegbar	<b>55231</b>	<b>93,00</b>
	Rohrschweißensatz KE/KEK 17, Gr. 4, 4 - 6 mm, Kupferrohr Ø 6 biegbar	<b>55232</b>	<b>93,00</b>
	Rohrschweißensatz KE/KEK 17, Gr. 5, 6 - 9 mm, Kupferrohr Ø 6 biegbar	<b>55233</b>	<b>98,00</b>
	Rohrschweißensatz KE/KEK 17, Gr. 6, 9 - 14 mm, Kupferrohr Ø 6 biegbar	<b>55234</b>	<b>104,00</b>
7	Schweißensatz KE/KEK 17, Gr. 1, 0,5 - 1 mm	<b>55210</b>	<b>76,50</b>
	Schweißensatz KE/KEK 17, Gr. 2, 1 - 2 mm	<b>55211</b>	<b>76,50</b>
	Schweißensatz KE/KEK 17, Gr. 3, 2 - 4 mm	<b>55212</b>	<b>89,50</b>
	Schweißensatz KE/KEK 17, Gr. 4, 4 - 6 mm	<b>55213</b>	<b>94,50</b>
	Schweißensatz KE/KEK 17, Gr. 5, 6 - 9 mm	<b>55214</b>	<b>94,50</b>
	Schweißensatz KE/KEK 17, Gr. 6, 9 - 14 mm	<b>55215</b>	<b>104,00</b>
	Schweißensatz KE/KEK 17, Gr. 7, 14 - 20 mm	<b>55216</b>	<b>180,00</b>
	Schweißensatz KE/KEK 17, Gr. 8, 20 - 30 mm	<b>55217</b>	<b>165,00</b>
8	Brausekopfeinsatz KE/KEK 17, 14 - 20 mm (Azetylen)	<b>55200</b>	<b>234,00</b>
	Brausekopfeinsatz KE/KEK 17, 20 - 30 mm (Azetylen)	<b>55202</b>	<b>234,00</b>
	Brausekopfeinsatz KE/KEK 17, 30 - 50 mm (Azetylen)	<b>55203</b>	<b>445,00</b>
9	Bügel-Gasanzünder	<b>55198</b>	<b>8,20</b>
	Ersatzfeuerstein 3 x 20 mm für Bügel-Gasanzünder	<b>55205</b>	<b>0,97</b>
10	Düsenbohrer-Set 12-teilig	<b>55197</b>	<b>8,00</b>
11	Doppelschlauchschelle 16/16 mm f. Autogenschlauch	<b>55192</b>	<b>2,45</b>

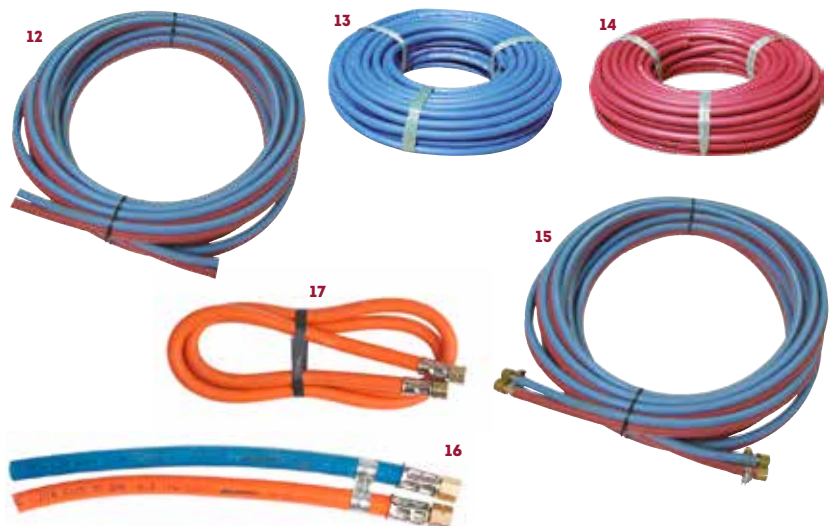

## Autogen-Zubehör

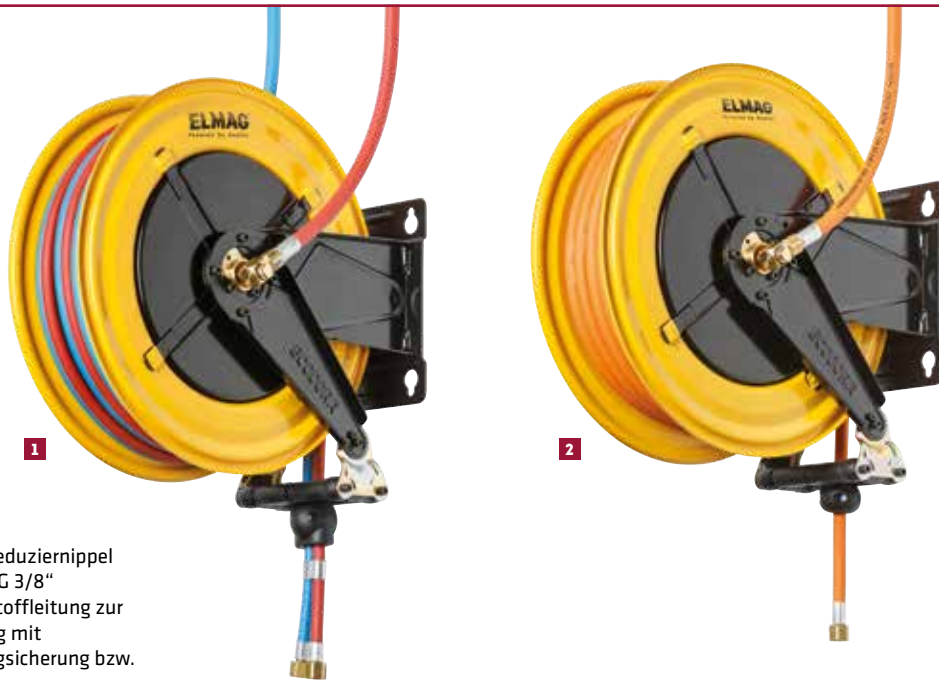

Best. Nr. 54139

**15** Adapter Reduziernippel  
IG 1/4" x AG 3/8"  
für Sauerstoffleitung zur  
Verbindung mit  
Rückschlagsicherung bzw.  
Handgriff  
(Bedarf: zwei Stk. pro Aufroller)

### Sauerstoff / Azetylen:

- Trommel / Halterung: Lackierter Stahl
- Drehgelenk: Messing
- Schlauchdimension: 2 x 8x15 mm
- Schlauchlänge: 15 m (andere Schlauchlängen auf Anfrage)
- Schlauchmaterial: Gummischlauch SBR / EPDM (EN 559)
- Dichtung: Viton
- Druck: 20 bar
- Anschluss: IG 3/8", IG 3/8" links

### Einsatzgebiet:

- Stahlbau, Werkstätten (KFZ, LKW)
- Schrotthandel, Schiffsbau
- Schweißtechnik

### Serienmäßig:

- Schwenkbare Konsole 40° links/rechts
- Schlauchzuleitung 150 cm

### Autogas / Methan / Propan:

- Trommel / Halterung: Lackierter Stahl
- Drehgelenk: Messing
- Schlauchdimension: 8x15 mm
- Schlauchlänge: 15 m (andere Schlauchlängen auf Anfrage)
- Schlauchmaterial: Gummischlauch NBR / PVC (EN 559)
- Dichtung: Viton
- Druck: 20 bar
- Anschluss: IG 3/8" links

### Einsatzgebiet:

- Tankanlagen, Schweißtechnik

### Serienmäßig:

- Schwenkbare Konsole 40° links/rechts
- Schlauchzuleitung 150 cm

## Autogen-Fittings

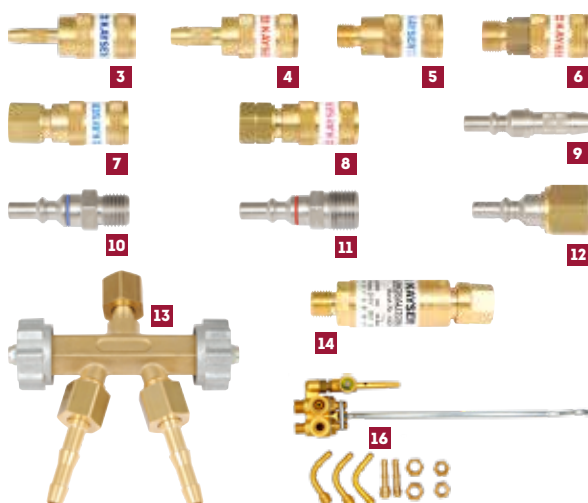

Autogen-Zubehör Schneideinsätze, Gasschläuche, Schlauchaufroller, Fittings	Bestell- nummer	UVP in € exkl. MwSt.
<b>1</b> Automatischer Schlauchaufroller Sauerstoff/Azetylen	42250	*849,00
<b>2</b> Automatischer Schlauchaufroller Autogas/Methan/Propan	43060	*612,00
<b>3</b> Sauerstoff-Kupplung/Schlauchtülle 6 mm, Gassperre, EN 561	55235	66,50
<b>4</b> Azetylen-Kupplung/Schlauchtülle 9 mm, Gassperre, EN 561	55236	66,50
<b>5</b> Sauerstoff-Kupplung AG 1/4", Gassperre, EN 561	55239	66,50
<b>6</b> Azetylen-Kupplung AG 3/8" li., Gassperre, EN 561	55240	66,50
<b>7</b> Sauerstoff-Kupplung IG 1/4", Gassperre, EN 561	55241	66,50
<b>8</b> Azetylen-Kupplung IG 3/8" li., Gassperre, EN 561	55242	66,50
<b>9</b> Sauerstoff-Edelstahlstecktülle/Schlauchtülle 6 mm, EN 561	55237	33,00
Azetylen-Edelstahlstecktülle/Schlauchtülle 9 mm, EN 561	55238	33,00
<b>10</b> Sauerstoff-Edelstahlstecknippel AG 1/4", EN 561	55243	45,50
<b>11</b> Azetylen-Edelstahlstecknippel AG 3/8" li., EN 561	55244	45,50
<b>12</b> Sauerstoff-Edelstahlstecknippel IG 1/4", EN 561	55245	50,50
Azetylen-Edelstahlstecknippel IG 3/8" li., EN 561	55246	50,50
<b>13</b> Doppelabzweigventil Sauerstoff/Mischgas, Tüllen/Muttern IG 1/4"	55220	72,00
Doppelabzweigventil Azetylen, Tüllen/Muttern IG 3/8" li.	55221	72,00
<b>14</b> Rückschlagsicherung Sauerstoff, max. 25 bar, IG 1/4"/AG 1/4"	55184	62,00
Rückschlagsicherung Azetylen, max. 1,5 bar, IG 3/8" li./AG 3/8" li.	55186	62,00
<b>15</b> Adapter Reduziernippel IG 1/4" x AG 3/8"	54139	60,00
<b>16</b> Gassparer mit Zündflamme für Azetylen/Sauerstoff	55185	162,00

AG = Außengewinde, IG = Innengewinde

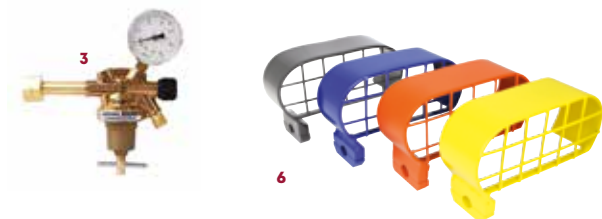
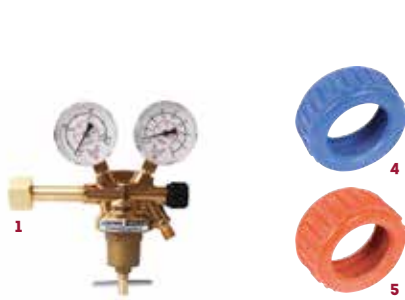

- 1 Druckregler Sauerstoff**
- 2 Druckregler Azetylen**
- 3 Druckregler Propan**
  - Original KAYSER-Armatur
  - Druckregelventil
  - Gasschlauchanschluss IG 1/4", 6 mm bzw. IG 3/8" li., 9 mm

- 7 Magnet-Schweißspiegel**
  - Ermöglicht das Spiegelschweißen in Zwangslagen
  - Hochglanzvernickelter Schweißspiegel
  - Biegsame, stabile Spiegelwelle mit Magnet-Haltegriff



Autogen-Zubehör	Bestellnummer	UVP in € exkl. MwSt.
<b>Druckregler und Zubehör</b>		
<b>1</b> Druckregler Sauerstoff Orig. KAYSER, MM 200/10 bar, G 3/4" RH/SW32	55180	116,00
<b>2</b> Druckregler Azetylen Orig. KAYSER, MM 30/1,5 bar, AG 3/8" LH	55182	121,00
Sauerstoff-Druckregler-Set inkl. Rückschlagsicherung	00050	167,00
Azetylen-Druckregler-Set inkl. Rückschlagsicherung	00051	171,00
<b>3</b> Druckregler Propan Orig. KAYSER, 0-3 bar	57180	149,00
Flaschenmanometer 200 bar Sauerstoff	54130	45,00
Flaschenmanometer 30 bar Azetylen	54132	45,00
Arbeitsdruckmanometer 10 bar Sauerstoff	54131	45,00
Arbeitsdruckmanometer 1,5 bar Azetylen	54133	45,00
<b>4</b> Schutzkappe für Sauerstoff-Manometer, blau, Ø 63 mm	55188	4,75
<b>5</b> Schutzkappe für Azetylen-Manometer, rot, Ø 63 mm	55189	4,75
<b>6</b> Schutzgitter gelb Azetylen	55207	27,00
Schutzgitter orange Propan/Wasserstoff	55208	27,00
Schutzgitter blau Sauerstoff	55209	27,00
Schutzgitter grau Argon/CO <sup>2</sup>	55201	27,00
<b>7</b> Magnet-Schweißspiegel mit biegsamer Welle	55357	29,50
Ersatz-Schweißspiegel hochglanzvernickelt	55358	4,35
Sauerstoff-Umfüllrohr, ca. 1m zur Befüllung von Kleinstfl. 2 lt. aus 10/20/50 lt.	56115	165,00

## Löt- und Anwärmsets Propan

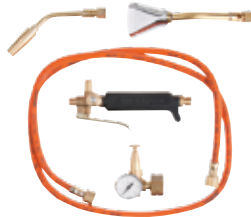

- 8 Propan-Hartlöt-Set**
  - Rohr- und Feinblech-Hartlötung
  - Propangasbrenner-Handgriff
  - Hartlöteinsatz Gr. 14 für Kupferrohre bis Ø 18 mm
  - Breitbrennereinsatz 64 mm für das Anwärmen der Lötstelle
  - Kleindruckregler mit Manometer
  - Hochdruckschlauch Ø 6,3 x 16 mm
  - Schlauchlänge 1,5 m, IG 3/8" li.

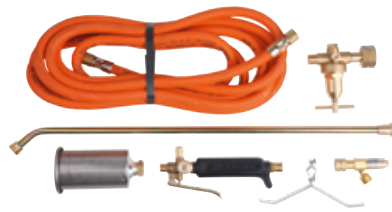

- 9 Propan-Prof-Anwärm-Set**
  - Profi-Anwärmset für das Kleben von Bitumen, Folienschumpfen, Lackentfernen, Anwärmen, Enteisen etc.
  - Propangasbrenner-Handgriff
  - Hochleistungsbrenner Ø 60 mm
  - Verbindungsrohr 600 mm
  - Kleindruckregler
  - Hochdruckschlauch Ø 6,3 x 16 mm
  - Schlauchlänge 5 m, IG 3/8" li.
  - Rückschlagsicherung max. 12 kg/h
  - Ablagevorrichtung

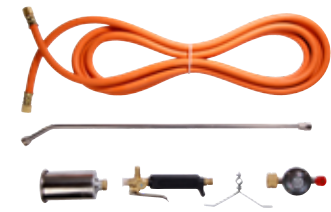

- 10 Propan-Anwärm-Set**
  - Günstigeres Anwärmset für das Kleben von Bitumen, Folienschumpfen, Lackentfernen, Anwärmen, Enteisen etc.
  - Propangasbrenner-Handgriff
  - Hochleistungsbrenner Ø 60 mm
  - Verbindungsrohr 600 mm
  - Propanregler mit integrierter Rückschlagsicherung
  - Hochdruckschlauch Ø 6,3 x 16 mm
  - Schlauchlänge 5 m, IG 3/8" li.
  - Ablagevorrichtung



- 11 Sauerstoff-Propan-Lötgeräteset**
  - Sauerstoffflasche Füllmenge 2 l
  - Propanflasche Füllmenge 425 g
  - Gasbrenner-Handgriff KEP 17
  - Wärmeeinsatz Gr. 3, 2 - 4 mm
  - Druckminderer Sauerstoff/Propan
  - Sauerstoffschlauch blau Ø 4 mm
  - Propanschlauch orange Ø 4 mm
  - Schlauchlänge je 2,5 m



- 12 Propan-Hart-/Weichlöt- und Abbrenn-Set**
  - Propangasbrenner-Handgriff
  - Lötkolbenaufsatz/Hammerkolben 350 g
  - Kleindruckregler mit Manometer
  - Hartlöteinsätze:
    - Gr. 12 für Kupferrohre bis Ø 12 mm
    - Gr. 14 für Kupferrohre bis Ø 18 mm
  - Weichlöteinsatz Gr. 5, Breite 5 mm
  - Breitbrennereinsatz 64 mm
  - Hochdruckschlauch IG 3/8" li., Länge 1,5 m
  - Brennerschlüssel und Gasanzünder

**13 14**  
Rückschlagsicherungen



Löt- und Anwärmsets Propan	Bestellnummer	UVP in € exkl. MwSt.
<b>8</b> Propan-Hartlöt-Set	56130	264,00
<b>9</b> Propan-Prof-Anwärm-Set	56131	264,00
<b>10</b> Propan-Anwärmset	56133	167,00
<b>11</b> Sauerstoff-Propan-Lötgerät-Set	56140	1.290,00
<b>12</b> Propan-Hart-/Weichlöt- und Abbrenn-Set	56132	569,00
<b>13</b> Rückschlagsicherung für Sauerstoff-Propan-Lötgerät, 1,5 bar, 3,0 kg/h	56117	57,50
Rückschlagsicherung für Sauerstoff-Propan-Lötgerät, 1,5 bar, 6,0 kg/h	56119	72,00
<b>14</b> Rückschlagsicherung Propan-Hartlöt-/Propan-Anwärm-Set, 0,5-4,0 bar, 7,4-12 kg/h	56118	57,50

## KAYSER Handschneidbrenner XXL

Extra lange Schneidbrenner für den HEAVY DUTY Einsatz

- Für Sauerstoff mit Azetylen oder Sauerstoff mit Propan-Methan (Erdgas) je nach optional erhältlicher Düse, für Materialstärken von 3-300 mm

Länge / Brennerkopf	Bestellnummer	UVP in € exkl. MwSt.
500 mm / 90° <sup>o1</sup>	<b>58100</b>	<b>*380,00</b>
800 mm / 90° <sup>o1</sup>	<b>58101</b>	<b>*420,00</b>
1000 mm / 90° <sup>o1</sup>	<b>58102</b>	<b>*449,00</b>
500 mm / 105° bzw. 75° <sup>o1</sup>	<b>58103</b>	<b>*439,00</b>
800 mm / 105° bzw. 75° <sup>o1</sup>	<b>58104</b>	<b>*479,00</b>
1000 mm / 105° bzw. 75° <sup>o1</sup>	<b>58105</b>	<b>*509,00</b>
500 mm / 180° <sup>o1</sup>	<b>58106</b>	<b>*489,00</b>
800 mm / 180° <sup>o1</sup>	<b>58107</b>	<b>*529,00</b>



1) = Auslieferung erfolgt ohne Düse (Düse = Option)

Gasemischende Düsen	Schneidbereich mm	Sauerstoff Druck/bar	Brenngas Druck/bar	Sauerstoff/Verbrauch		Brenngas/Verbrauch		Bestellnummer	UVP in € exkl. MwSt.
				m³/h	m³/h	m³/h	m³/h		
PNME-Propan/Methan	3 - 10	2	0,3	2,1	0,3	57154	25,90	<b>57154</b>	<b>25,90</b>
PNME-Propan/Methan	10 - 25	3	0,3	3,2	0,4	57155	25,90	<b>57155</b>	<b>25,90</b>
PNME-Propan/Methan	25 - 40	3	0,3	5,2	0,6	57156	25,90	<b>57156</b>	<b>25,90</b>
PNME-Propan/Methan	40 - 60	3,5	0,3	7,4	0,8	57157	25,90	<b>57157</b>	<b>25,90</b>
PNME-Propan/Methan	60 - 150	3,5	0,3	13,6	1,0	57158	25,90	<b>57158</b>	<b>25,90</b>
PNME-Propan/Methan	150 - 300	3,5 - 6,5	0,3	34,7	1,3	57159	25,90	<b>57159</b>	<b>25,90</b>
AGN-Azetylen	3 - 10	2,5 - 3,5	0,3	1,25 - 1,65	0,3	57160	24,20	<b>57160</b>	<b>24,20</b>
AGN-Azetylen	10 - 25	3,0 - 4,0	0,3	2,12 - 3,20	0,4	57161	24,20	<b>57161</b>	<b>24,20</b>
AGN-Azetylen	25 - 40	3,5 - 4,5	0,3	3,20 - 4,45	0,45	57162	24,20	<b>57162</b>	<b>24,20</b>
AGN-Azetylen	40 - 60	4,5 - 5,0	0,5	4,50 - 5,50	0,5	57163	24,20	<b>57163</b>	<b>24,20</b>
AGN-Azetylen	60 - 100	4,5 - 5,5	0,5	8,40 - 9,80	0,6	57164	24,20	<b>57164</b>	<b>24,20</b>
AGN-Azetylen	100 - 200	5,0 - 6,5	0,5	13,0 - 15,0	0,75	57165	24,20	<b>57165</b>	<b>24,20</b>
AGN-Azetylen	200 - 300	6,0 - 7,5	0,8	15,0 - 19,0	1	57166	24,20	<b>57166</b>	<b>24,20</b>

### Gasemischende Düsen

- PNME zum Schneiden mit Propan/Methan und Sauerstoff
- Zweiteilig

- AGN zum Schneiden mit Azetylen und Sauerstoff
- Einteilig



## Zubehör für Gasflaschen



Gasflaschen-Zubehör	Bestellnummer	UVP in € exkl. MwSt.
<b>1</b> Gasflaschen-Wandhalterung mit Kette, für 1 Flasche Ø 140 mm, passend für 10 lt. Flasche	<b>57189</b>	<b>58,00</b>
Gasflaschen-Wandhalterung mit Kette, für 1 Flasche Ø 230 mm, passend für 20/40/50 lt. Flasche	<b>57190</b>	<b>62,00</b>
<b>2</b> Gasflaschen-Wandhalterung mit Spanngurt, für 1 Flasche Ø 140 mm, passend für 10 lt. Flasche	<b>57191</b>	<b>72,50</b>
Gasflaschen-Wandhalterung mit Spanngurt, für 1 Flasche Ø 230 mm, passend für 20/40/50 lt. Flasche	<b>57192</b>	<b>79,00</b>
<b>3</b> Gasflaschen-Wandhalterung mit Kette, für 2 Flaschen Ø 140 mm, passend für 10 lt. Flaschen	<b>57193</b>	<b>111,00</b>
Gasflaschen-Wandhalterung mit Kette, für 2 Flaschen Ø 230 mm, passend für 20/40/50 lt. Flaschen	<b>57194</b>	<b>121,00</b>
<b>4</b> Gasflaschen-Wandhalterung mit Kette, für 3 Flaschen Ø 140 mm, passend für 10 lt. Flaschen	<b>57195</b>	<b>166,00</b>
Gasflaschen-Wandhalterung mit Kette, für 3 Flaschen Ø 230 mm, passend für 20/40/50 lt. Flaschen	<b>57196</b>	<b>178,00</b>

## Elektrodenköcher-Ofen

- Mobil bzw. stationär verwendbare Geräte in verschiedenen Größen und Ausführungen
- Robuste Bauweise, hochwertige Isolierung, Trockentemperatur bis zu 200° C
- Halten die Elektroden trocken und vermeiden die Aufnahme von Wasserstoff in der Schweißnaht
- Die äußere Struktur besteht aus Edelstahl um schweren Arbeitsbedingungen wie Feuchtigkeit, Korrosion und salzhaltiger Atmosphäre standzuhalten, das Modell F60/48/1200 wird in Stahl lackiert geliefert.
- Die innere Struktur ist quadriert und besteht aus galvanisiertem Aluminium bzw. beschichtetem Stahlblech, das Modell F60/48/1200 ist mit 4 Kammern aus Edelstahl ausgestattet

Technische Daten		F8/5/100	F15/10/200	F60/48/1200
Ladekapazität	kg	5	10	48
Max. Elektronenzahl	Stk/Ø	100/3,25mm	200/3,25mm	1.200/3,25mm
Max. Temperatur	°C	200	200	200
Leistung	W	275	275	1.100
Maße Innen l x b x h	mm	72 x 72 x 470	100 x 100 x 470	280 x 280 x 460
Maße Außen l x b x h	mm	140 x 180 x 630	180 x 220 x 630	460 x 420 x 710
Ausführung		tragbar	tragbar	stationär
Gewicht	kg	5	8	32
Bestellnummer		<b>57700</b>	<b>57701</b>	<b>57702</b>
UVP in € exkl. MwSt.		<b>*301,00</b>	<b>*338,00</b>	<b>*1.250,00</b>



## Schweißerschutzwände

- Stabiler Vierkantröhrenrahmen
- UV-/IR-Abschirmfolie gem. DIN EN 1598
- Bausatz mit Vorhanghaken, ohne Räder
- Höhe 1.830 mm, Bodenfreiheit 165 mm

### 1 Schweißerschutzwand 1-teilig

- Breite 2.100 mm

### 2 Schweißerschutzwand 3-teilig

- Gesamtbreite 3.800 mm, 2 Schwenkarme 850 mm



Schweißerschutzwände und Schweißerschutzvorhänge	Bestellnummer	UVP in € exkl. MwSt.
1 Schweißerschutzwand 1-teilig mit Vorhang dunkelgrün matt, B 2.100 x H 1.830, DIN EN 1598	57251	*498,00
Schweißerschutzwand 1-teilig mit Vorhang rot, B 2.100 x H 1.830, DIN EN 1598	57253	*498,00
Schweißerschutzwand 1-teilig mit Vorhang glasklar, B 2.100 x H 1.830, DIN EN 1598	57255	*498,00
2 Schweißerschutzwand 3-teilig mit Vorhang dunkelgrün matt, DIN EN 1598	57250	*568,00
Schweißerschutzwand 3-teilig mit Vorhang rot, DIN EN 1598	57252	*568,00
Schweißerschutzwand 3-teilig mit Vorhang glasklar, DIN EN 1598	57254	*568,00
3 Rädersatz mit 4 Lenkrollen, 2 feststellbar	57249	*54,50
4 Schweißerschutzvorhang dunkelgrün matt, B 1.300 x H 1.600 x 0,4 mm, DIN EN 1598	55249	51,50
Schweißerschutzvorhang dunkelgrün matt, B 1.300 x H 1.800 x 0,4 mm, DIN EN 1598	55250	55,50
Schweißerschutzvorhang dunkelgrün matt, B 1.300 x H 2.000 x 0,4 mm, DIN EN 1598	55251	62,00
Schweißerschutzvorhang dunkelgrün matt, B 1.300 x H 2.200 x 0,4 mm, DIN EN 1598	55252	67,50
Schweißerschutzvorhang dunkelgrün matt, B 1.300 x H 2.400 x 0,4 mm, DIN EN 1598	55253	75,50
Schweißerschutzvorhang dunkelgrün matt, B 1.300 x H 2.600 x 0,4 mm, DIN EN 1598	55254	80,00
Schweißerschutzvorhang dunkelgrün matt, B 1.300 x H 2.800 x 0,4 mm, DIN EN 1598	55255	90,00
Schweißerschutzvorhang dunkelgrün matt, B 1.300 x H 3.000 x 0,4 mm, DIN EN 1598	55256	98,00
5 Schweißerschutzvorhang rot, B 1.300 x H 1.600 x 0,4 mm, DIN EN 1598	56249	51,50
Schweißerschutzvorhang rot, B 1.300 x H 1.800 x 0,4 mm, DIN EN 1598	56250	55,50
Schweißerschutzvorhang rot, B 1.300 x H 2.000 x 0,4 mm, DIN EN 1598	56251	62,00
Schweißerschutzvorhang rot, B 1.300 x H 2.200 x 0,4 mm, DIN EN 1598	56252	67,50
Schweißerschutzvorhang rot, B 1.300 x H 2.400 x 0,4 mm, DIN EN 1598	56253	75,50
Schweißerschutzvorhang rot, B 1.300 x H 2.600 x 0,4 mm, DIN EN 1598	56254	80,00
Schweißerschutzvorhang rot, B 1.300 x H 2.800 x 0,4 mm, DIN EN 1598	56255	90,00
Schweißerschutzvorhang rot, B 1.300 x H 3.000 x 0,4 mm, DIN EN 1598	56256	98,00
Schweißerschutzvorhang glasklar, B 1.300 x H 1.800 x 0,4 mm, DIN EN 1598	56260	55,50
Schweißerschutzvorhang glasklar, B 1.300 x H 2.000 x 0,4 mm, DIN EN 1598	56261	62,00
Schweißerschutzvorhang glasklar, B 1.300 x H 2.200 x 0,4 mm, DIN EN 1598	56262	67,50
Schweißerschutzvorhang glasklar, B 1.300 x H 2.400 x 0,4 mm, DIN EN 1598	56263	75,50
Schweißerschutzvorhang glasklar, B 1.300 x H 2.600 x 0,4 mm, DIN EN 1598	56264	80,00
Schweißerschutzvorhang glasklar, B 1.300 x H 2.800 x 0,4 mm, DIN EN 1598	56265	90,00
Schweißerschutzvorhang glasklar, B 1.300 x H 3.000 x 0,4 mm, DIN EN 1598	56266	98,00
6 Vorhanghaken verzinkt für Rohr-Ø 1" (33,7 mm), Bedarf 7 Stk. je Vorhang	56259	3,65

## DIN Schutzstufentabelle

DIN Schutzstufentabelle		0,5	1	2,5	5	10	15	20	30	40	60	80	100	125	150	175	200	225	250	275	300	350	400	450	500	550	
Ampere																											
Schutzstufe	DIN 5 - 15																										
Umhüllte Elektroden									9	10					11					12					13		14
MIG/MAG Stahl													10		11					12					13		14
MIG Leichtmetall													10		11					12			13		14		15
WIG/TIG								9		10		11			12					13			14				
MAG												10		11		12				13			14				15
Plasma-Schweißen		5	6	7	8	9	10						12			13						14					15
Plasma-Schneiden													11				12					13					



## MultiSafeVario® - Automatik-Schweißschirme



L-TC



EN 379  
EN 175  
EN ISO 16321-2:2001  
EN 166  
PSA (EU) 2016/425

SCHWEISSERSCHUTZ



2XL art



2XL eagle



2XL flame

### Einsatzbeispiele

- Bereits ab 5 Ampere
- MMA/E-HAND/SMAW
- MIG/MAG/GMAW
- FÜLLDRAHT
- WIG/TIG/GTAW
- PLASMASCHNEIDEN
- SCHLEIFEN

**GRATIS!** 3 Stk. Vorsatzscheiben außen  
1 Stk. Vorsatzscheibe innen

### L-TC

- TRUE COLOR Blendschutzkassette für farbgetreue Wahrnehmung beim Schweißen
- Sichtfeldgröße b x h 98x43 mm
- Bestnote bei EN 379 Klassifikation 1/1/1/1
- Niedrige Schaltzeit von nur 0,05 ms
- Innenliegende, einstellbare Delay-/Aufhellverzögerung sorgt dafür dass nach dem Abschalten des Lichtbogens die Blendschutzkassette noch ausreichend geschlossen bleibt, um ein Verblenden der Augen durch das Nachglühen der Schweissnaht zu verhindern.
- Aussenliegende, einstellbare Sensitivity/Empfindlichkeit für optimale Reaktion
- Austauschbare Back-Up-Batterien (2 Stk. CR2450)
- Geeignet zum Überkopf- und Zwangslagenschweißen
- Optional erhältliche Dioptrienscheibeneinsätze

### Dioptrienscheiben-Einsatz



ELMAG® MultiSafeVario® Optionale Dioptrienscheibe	Bestell- daten	UVP in € exkl. MwSt.
+1.0, 107x51x4 mm	10076	*46,00
+1.5, 107x51x4 mm	10079	*44,00
+2.0, 107x51x4 mm	10082	*46,00
+2.5, 107x51x4 mm	10083	*46,00

### Einsatzbeispiele

- Bereits ab 5 Ampere
- MMA/E-HAND/SMAW
- MIG/MAG/GMAW
- FÜLLDRAHT
- WIG/TIG/GTAW
- PLASMASCHNEIDEN
- SCHLEIFEN

**GRATIS!** 3 Stk. Vorsatzscheiben außen  
1 Stk. Vorsatzscheibe innen

### 2XL art, eagle, flame

- Bestseller Modelle von ELMAG, tausendfach bewährt
- GREEN COLOR Blendschutzkassette
- Sichtfeldgröße b x h 98x55 mm
- Stylishes Helmdesigns
- Niedrige Schaltzeit von nur 0,05 ms
- Aussenliegende, einstellbare Delay-/Aufhellverzögerung sorgt dafür dass nach dem Abschalten des Lichtbogens die Blendschutzkassette noch ausreichend geschlossen bleibt, um ein Verblenden der Augen durch das Nachglühen der Schweissnaht zu verhindern.
- Aussenliegende, einstellbare Sensitivity/Empfindlichkeit für optimale Reaktion
- Austauschbare Back-Up-Batterien (2 Stk. CR2450)
- Testbuton zum Überprüfen der Funktion
- Geeignet zum Überkopf- und Zwangslagenschweißen
- Optional erhältliche Dioptrienscheibeneinsätze

# MultiSafeVario® - Automatik-Schweißschirme



## PREMIUM-TC

- TRUE COLOR Blendschutzkassette für farbgetreue Wahrnehmung beim Schweißen
- Sichtfeldgröße b x h 100x65 mm
- Bestnote bei EN 379 Klassifikation 1/1/1/1
- Niedrige Schaltzeit von nur 0,033 ms
- Zwei stufenlos regelbare Schutzstufen-Bereiche, innenliegend verstellbar von 4-8 oder 9-13
- Innenliegende, einstellbare Delay-/Aufhellverzögerung sorgt dafür dass nach dem Abschalten des Lichtbogens die Blendschutzkassette noch ausreichend geschlossen bleibt, um ein Verblenden der Augen durch das Nachglühen der Schweißnaht zu verhindern.
- Innenliegende, einstellbare Sensitivity/Empfindlichkeit für optimale Reaktion, auch im niedrigen Amperebereich
- Austauschbare Back-Up-Batterie (1 Stk. CR2450)
- Testbuton zum Überprüfen der Funktion
- Geeignet zum Überkopf- und Zwangslagenschweißen
- Optional erhältliche Dioptrienscheibeneinsätze
- Geringes Gewicht von nur 460 g für optimalen Tragekomfort



EN 379  
EN 175  
EN ISO 16321-2:2001  
EN 166  
PSA (EU) 2016/425

## Einsatzbeispiele

- Bereits ab 3 Ampere
- MMA/E-HAND/ SMAW
- MIG/MAG/GMAW
- FÜLLDRAHT
- WIG/TIG/GTAW
- PLASMASCHWEISSEN
- MIKROPLASMASCHWEISSEN
- PLASMASCHNEIDEN & GASSCHWEISSEN
- SCHLEIFEN

**GRATIS!** 3 Stk. Vorsatzeinlagen außen  
1 Stk. Vorsatzeinlage innen



Stufenlose Verstellbarkeit der Kopfbandweite. Abstand zwischen Helm und Gesicht in drei Stufen einstellbar



Schnelle 9-stufige Winkelanpassung des Helms



Weiche, austauschbare Schweißbänder vorne, oben, hinten für besten Tragekomfort

ELMAG® MultiSafeVario® Technikdaten	L-TC Modell	2XL Modelle	PREMIUM-TC Modell
Blendschutzfilter	TRUE COLOR	GREEN COLOR	TRUE COLOR
Sichtfeldgröße b x h mm	98 x 43	98 x 55	100 x 65
Klassifikation nach EN 379	1/1/1/1	1/1/1/2	1/1/1/1
Lichtsensoren	4	4	4
Solartechnologie	●	●	●
Stromversorgung	Solarzellen	Solarzellen	Solarzellen
Back-Up-Batterie austauschbar	●	●	●
Schleifmodus	●	●	●
Aufhellverzögerung kurz - lang	●	●	●
Batteriezustandsanzeige	-	●	●
Schutzstufeneinstellung	stufenlos	stufenlos	stufenlos
Schutzgradeinstellung Empfindlichkeit	stufenlos	stufenlos	stufenlos
Einschaltzeit bei 22 °C s	0,00005	0,00005	0,000033
Aufhellzeit kurz - lang s	0,3 ~ 0,9	0,3 ~ 0,9	0,3 ~ 0,9
Schutzstufe Hellzustand	W4	W4	W4
Schutzstufe Dunkelzustand regelbar min.	W9	W9	W4 oder W9
Schutzstufe Dunkelzustand regelbar max.	W13	W13	W8 oder W13
Winkelabhängigkeit (Lichttransmissionsgrad)		V1	
Ultraviolettenschutz UV permanent	16	16	16
Infrarotschutz IR permanent	16	16	16
Betriebstemperatur °C	-5 bis +55	-5 bis +55	-5 bis +55
Lagertemperatur °C	-20 bis +70	-20 bis +70	-20 bis +70
Kassettengröße b x h x s mm	128x117x18	115x125x18	156x158x9
Gewicht g	520	470	460

ELMAG® MultiSafeVario® Modelle, Ersatzteile	Bestelldaten					
	L-TC Modell	UVP in € exkl. MwSt.	2XL- Modelle	UVP in € exkl. MwSt.	PREMIUM-TC Modell	UVP in € exkl. MwSt.
MultiSafeVario® L-TC	56381	66,50	-	-	-	-
MultiSafeVario® 2XL art	-	-	56382	109,00	-	-
MultiSafeVario® 2XL eagle	-	-	56383	109,00	-	-
MultiSafeVario® 2XL flame	-	-	56384	109,00	-	-
MultiSafeVario® PREMIUM-TC	-	-	-	-	58380	129,00
Vorsatzeinlage außen	56373	1,80	56373	1,80	58396	2,05
Automatikfilter-Kassette	58378	57,00	56386	85,50	58379	99,00
Vorsatzeinlage innen	56393	1,35	56372	1,55	58397	1,70
Stirnschweißband inkl. Kopfband vorne Textil	58394	1,75	58394	1,75	58394	1,75
Stirnschweißband vorne lose, Textil	58399	0,93	58399	0,93	58399	0,93
Schweißband inkl. Kopfband hinten, Textil	58388	1,75	58388	1,75	58388	1,75
Schweißband hinten lose, Textil	58386	0,93	58386	0,93	58386	0,93
Schweißband inkl. Kopfband oben, Textil	58389	1,75	58389	1,75	58389	1,75
Schweißband oben lose, Textil	58387	0,93	58387	0,93	58387	0,93
Kopfband komplett inkl. Stirnschweißband	58398	19,90	58398	19,90	58398	19,90
Einstell-Schrauben-Satz Sensitivity/Shade, 2 Stk.	57399	2,20	58385	2,20	-	-
Fixiermutterersatz, 2 Stück	56379	0,76	56379	0,76	56379	0,76
Einstellplattensatz, links und rechts	57397	6,10	58382	2,20	-	-
Einstellschieber links & rechts	57397	6,10	58383	2,20	-	-
Befestigungsklammer f. Automatikfilter, 2 Stk.	58384	1,25	58384	1,25	58384	1,25
Ersatzbatterie Lithium CR 2450, 3 V, 1 Stück	56397	3,50	56397	3,50	56397	3,50
PVC-Batteriefach zu MSV	57398	3,30	56394	3,30	58393	3,15

## OPTREL® - Automatik-Schweißschirme „Made in Switzerland“



EN 379  
EN 175  
EN 166

PSA (EU) 2016/425  
ANSI, EAC, AS/NZS, CSA Z94.3



vegaview 2.5

### Einsatzbeispiele

- Bereits ab 5 Ampere
- MMA/E-HAND/SAW
- MIG/MAG/GMAW
- FÜLLDRAHT
- WIG/TIG/GTAW
- PLASMASCHWEISSEN
- MIKROPLASMASCHWEISSEN
- PLASMASCHNEIDEN & GASSCHWEISSEN
- SCHLEIFEN



neo P550

### Einsatzbeispiele

- Ab 28 Ampere
- MMA/E-HAND/SAW
- MIG/MAG/GMAW
- FÜLLDRAHT
- WIG/TIG/GTAW
- PLASMASCHWEISSEN
- MIKROPLASMASCHWEISSEN
- PLASMASCHNEIDEN

### neo P550

- TRUE COLOR Blendschutzkassette für farbgerechte Wahrnehmung beim Schweißen
- Neues Energiekonzept inkl. „Super-Sleep-Mode“ für ~ 3.000h Einsatzbereitschaft
- Niedrige Schaltzeit von nur 0,1 ms
- Innenliegende, einstellbare Delay-/Aufhellverzögerung sorgt dafür dass nach dem Abschalten des Lichtbogens die Blendschutzkassette noch ausreichend geschlossen bleibt, um ein Verblenden der Augen durch das Nachglühen der Schweißnaht zu verhindern.
- Innenliegende, einstellbare Sensitivity/Empfindlichkeit mit „Super High“ Bereich für optimale Reaktion
- Austauschbare Back-Up-Batterien (2 Stk. CR2032)
- Optische Anzeige wenn Batterie erneuert gehört
- Mit nur 495g ein Leichtgewicht und reduziert die Belastungen für Kopf sowie Nacken auf ein Minimum, bleibt daher bei langen Einsätzen immer komfortabel



### vegaview 2.5

- Schutzstufe 2,5 im Hellzustand - sorgt für bis zu 400% bessere Durchsicht im Vergleich zu herkömmlichen Automatik-Schweißhelmen
- Schleifmodus durch Knopfdruck auf der Aussenseite des Schweißhelmes aktivierbar
- Lichtbogenerfassungswinkel 60° oder 80° mittels Sensorschieber einstellbar
- Sphärische Vorsatzscheiben - reflektionsfrei mit patentierter Dichtung geeignet für Überkopfschweißen
- TRUE COLOR Blendschutzkassette für farbgerechte Wahrnehmung beim Schweißen
- Neues Energiekonzept inkl. automatischer Abschaltfunktion wenn für ca. 10 min. weniger als 1 LUX Licht auf die Blendschutzkassette scheint sorgt für längere Lebensdauer der Batterie bzw. ~ 3.000h Einsatzbereitschaft
- Niedrige Schaltzeit von nur 0,1 ms
- Innenliegende, einstellbare Delay-/Aufhellverzögerung für optimalen Schutz der Augen durch das Nachglühen der Schweißnaht
- Aussenliegende, einstellbare Sensitivity/Empfindlichkeit mit „Super High“ Bereich für optimale Reaktion
- Austauschbare Back-Up-Batterien (2 Stk. CR2032)
- Mit nur 489g ein Leichtgewicht und reduziert die Belastungen für Kopf sowie Nacken auf ein Minimum, bleibt daher bei langen Einsätzen immer komfortabel
- Optische Anzeige wenn Batterie erneuert gehört
- Auch als Frischluftversion erhältlich, inkl. Gebläseatemschutz e3000X mit höchster Partikelfilterklasse TH3 für zuverlässigen Schutz vor Rauch, Gas und Staub

## OPTREL® - Automatik-Schweißschirme „Made in Switzerland“

### Einsatzbeispiele

- Bereits ab ~1,5 Ampere
- MMA/E-HAND/SMAW
- MIG/MAG/GMAW
- FÜLLDRAHT
- WIG/TIG/GTAW
- PLASMASCHWEISSEN
- MIKROPLASMA-SCHWEISSEN > 5 AMPERE
- PLASMASCHNEIDEN & GASSCHWEISSEN
- SCHLEIFEN

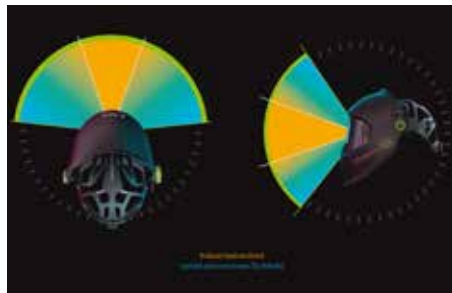

panoramaxx 2.5



panoramaxx CLT



### panoramaxx 2.5 oder CLT

- Durch das patentierte Panoramasichtfeld mit Nasenausschnitt mehr als 600% Sichtfeldvergrößerung ohne das Gewicht und die Bauform des Schweißhelmes zu vergrößern
- Praktischer Zusatznutzen dabei ist, durch die klare Trennung vom Mundbereich atmet man nicht mehr auf das Display und verhindert dadurch das Anlaufen der Blendschutzkassette
- Zum Vergleich: Ein herkömmliches Blendschutzdisplay ohne Nasenausschnitt müsste eine Größe von 180x120 mm haben, um das gleiche Sichtfeld wie die panoramaxx Serie zu erreichen
- Das IsoFit® Kopfband sorgt für neue Maßstäbe im Bereich federleichten und ermüdungsfreiem Tragekomfort

- Patentierte ShadeTronic® - Ein hoch entwickelter Lichtsensor misst permanent die Intensität des Schweißlichtbogens und regelt den Blendschutz im aktiven Zustand stufenlos von Schutzstufe 5-12 (Modell 2.5) bzw. 4-12 (Modell CLT) vollautomatisch.
- Dies bringt spezielle Vorteile in der Heissstart- und Kraterfüllfunktion am Anfang bzw. Ende des Schweißprozesses bzw. bei oft wechselnden unterschiedlichen Schweißstromstärken
- Dabei kann die automatische Schutzstufen-Anpassung mit individueller Kalibrierung +/-2 Schutzstufen an das Augenlicht des Anwenders angepasst werden
- Mittels patentierte FadeTronic lässt sich nach dem Schweißen das Öffnen des Blendschutzdisplays stufenlos regulieren. Speziell bei Hoch-Ampere-Anwendungen wird das unangenehme Nachglühen ausgeblendet.
- Dank dem für das Auge angepasste, fließende Öffnen des Displays werden Augen-Ermüdungen deutlich reduziert.
- Die 5-point Detection ist eine intelligente Sensorsteuerung mit 5 Sensoren. Dank hochentwickelter Software und einer geschickten Positionierung von 4 Sensoren an den Ecken sowie 1 Sensor in der oberen Mitte sorgt diese für perfektes Ein- und Ausschalten des Blendschutzes, auch bei schwierigsten Lichtverhältnissen und in Zwangslagen sowie einer permanenten Dunkelstufenanpassung (Shadetronic®) während dem Schweißen.
- Das einzigartige und umweltschonende optrel re-charge Energie-Konzept sorgt dafür, dass der Schweißhelm immer genügend Energie hat. Dank modernster Solar-Technologie wird ein immer wieder aufladbarer Lithium-Polymer Akku entweder durch das Schweißlicht oder durch das Umgebungslicht aufgeladen. Zusätzlich kann der Akku auch über eine Micro-USB Schnittstelle direkt mit jedem USB-Ladegerät aufgeladen werden (Akkulebensdauer ca. 300-500 Ladezyklen). Das lästige Wechseln der Batterie entfällt und schont die Umwelt.
- Schleifmodus durch Knopfdruck auf der Aussenseite des Schweißhelmes aktivierbar
- Geeignet zum Überkopf- und Zwangslagenschweißen
- TRUE COLOR sorgt für farbgetreue Wahrnehmung beim Schweißen
- Die Farbwahrnehmung im Hellzustand beim CLT Modell (CRYSTAL LENS TECHNOLOGY 2.0) kommt dem Blick durch das klare Fensterglas schon sehr nahe und im Dunkelzustand sorgt CLT für eine detailgetreue und kontrastreiche Sicht auf das Schweißbad in einer nie dagewesenen Deutlichkeit
- Neues Energiekonzept sorgt für automatisches Laden des Akku's mittels Lichtbogen, Umgebungslicht oder Micro-USB Kabel, weiters wird der Blendschutzfilter ausgeschaltet wenn ca. 10 min. < 1 LUX Licht darauf scheint.
- Niedrige Schaltzeit von nur 0,09 ms
- Einstellbare Delay-/Aufhellverzögerung für optimalen Schutz der Augen durch das Nachglühen der Schweißnaht
- Einstellbare Sensitivity/Empfindlichkeit mit „Super High“ & „Heftschweiß/Tack“ Bereich für optimale Reaktion

## OPTREL® - Ready to weld - Pakete mit Frischluftsystem e3000X



Ready to weld e3000X mit vegaview 2.5 / 57384

### Lieferumfang

- Frischlufthelm vegaview 2.5, panoramaxx 2.5 oder CLT
- e3000X Gebläseatemschutzgerät
- Parking buddy
- Transporttasche



Ready to weld e3000X mit panoramaxx CLT / 57216



Ready to weld e3000X mit panoramaxx 2.5 / 57214

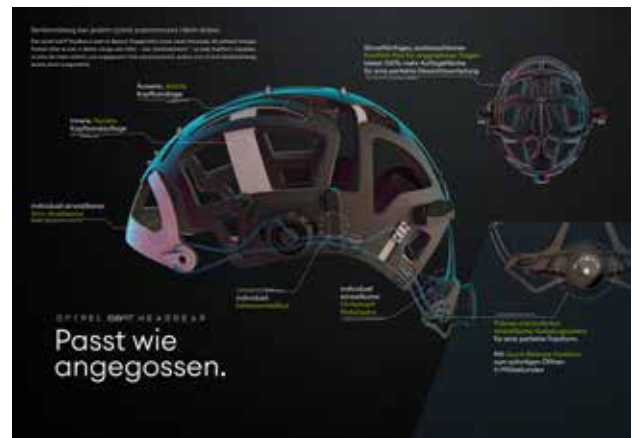

EN 379, EN 175, EN 166  
PSA (EU) 2016/425  
ANSI, EAC, AS/NZS, CSA Z94.3

EN 12941:1998 + A1:2003 + A2:2008  
AS/NZS 1716:2012,  
EAC: TP TC 019/2011

- Ready to weld Pakete bestehend aus e3000X Gebläseatemschutzgerät & OPTREL® Automatik-Kopfschweißschirm
- Die NEUE Liga für Frischluft und Atemschutz - TH3 zertifiziert
- Gebläseatemschutzgerät mit integriertem Luftfluss-Sensor und 3-stufig regulierbarem Luftstrom (240, 210, 170 lt/min.) bei max. 70 dB(A)
- Beim Filtern von Partikeln ist nur eine Schutzklasse gut genug - die höchste TH3! Gegenüber dem allgemein erhältlichen TH2 Systemen filtern TH3 zertifizierte Atemschutz-Systeme 10x mehr Schmutz aus der Luft oder mit anderen Worten: 99,8% der schädlichen Partikel werden aus der Luft gefiltert.
- Wenn unangenehme Gerüche oder erhöhte Ozon-Konzentration am Arbeitsplatz zu leichter Übelkeit oder Kopfschmerzen führen, zögern Sie nicht und setzen Sie den optionalen mountainbreeze Odor/Ozon Filter ein. Oder Sie arbeiten in Anwendungen in denen Sie sich auf einen umfassenden Schutz gegen Gase verlassen müssen? Kein Problem. In Sekundenschnelle erweitern Sie das e3000X mit dem optionalen ABE1 Gasfilter, der die schädlichen Gase sofort eliminiert. So vielseitig wie Ihre Arbeitsabläufe, so schnell und modular ist Ihr e3000X angepasst!
- Erweiterte Produktivität - Sobald der Filter in der jeweiligen Luftflussstufe gesättigt ist, erhalten Sie einen akustischen Alarm und die intelligente Alarmfunktion des neuen e3000X schaltet vollautomatisch in die nächst-tiefere Luftflussstufe - ohne dass Sie den Arbeitsprozess unterbrechen müssen
- Erweiterte Performance - Mit möglichst wenig Energie möglichst viel Luftleistung zu erzielen, das ist Effizienz. Durch die Kombination von leistungsoptimierter Konstruktion und neuester Batteriezellentechnologie hat OPTREL® die Effizienz des neuen e3000X glatt verdoppelt. Die bis zu 18h Batterielaufzeit und auf Knopfdruck abrufbaren 240 Liter Luft pro Minute machen das neue e3000X zum leistungsfähigsten Gebläseatemschutzsystem auf dem Markt.

## OPTREL® - Technische Daten & Bestellinformationen

- **Erweiterte Anwendungsmöglichkeiten** - Wer weiss schon heute, welche Herausforderungen sich uns morgen stellen? Gut beraten ist, wer bei der Auswahl eines Atemschutzgerätes darauf achtet, dass das System der Wahl möglichst viele Anwendungsfelder abdeckt. Mit dem Kauf eines neuen e3000X sichern Sie Ihre Investition nachhaltig ab. Denn ob Sie heute nur gesundheitsschädliche Schweisspartikel filtern, morgen aber Ozon und übermorgen toxische Gase eliminieren müssen: Das neue e3000X passt sich Ihren Anforderungen problemlos an.
- **Erweitere Sicherheit** - Ein harter Arbeitsalltag steht bevor und Sie müssen wissen, woran Sie sind. Beim Start- und jederzeit auf Knopfdruck zeigt Ihnen das neue e3000X den Ladezustand der Batterie an und kalibriert auch gleich vollautomatisch den Luftfluss. Damit Sie sicher durch den Tag kommen.
- **Während dem Lichtbogenschweißen, Schleifen und vielen anderen staubintensiven Tätigkeiten** sind Ihre Atemwege immer gesundheitsschädigendem Rauch, Stäuben und vielfach auch toxischen Gasen ausgesetzt. Das Tragen eines persönlichen Atemschutzsystems ist daher unabdingbar, möge Ihre Arbeitsumgebung noch so gut belüftet sein.
- **Aus diesem Grund bietet Ihnen das neue e3000X eine hochmodulare Atemschutzlösung**, die Sie in Sekunden Ihrer Schutzanforderung anpassen können.
- **Weitere technische Features** finden Sie im orig. Prospekt - fordern Sie ihn einfach bei uns an (schweissen@elmag.at)!



clearmaxx Schleifhelm / 57291 & 57292



57293



57294

OPTREL®		neo P550	vegaview 2.5	panoramaxx 2.5	panoramaxx CLT
<b>Technikdaten</b>					
Blendschutzfilter		TRUE COLOR	TRUE COLOR	TRUE COLOR	TRUE COLOR
Sichtfeldgröße b x h	mm	100 x 50	100 x 50	100 x 50	100 x 50
Panorasichtfeldvergrößerung		-	-	>600%	>600%
Klassifikation nach EN 379		1/1/1/2	1/1/1/2	1/1/1/2	1/1/1/2
Lichtsensoren		3	3	5	5
Lichtsensoren Einstellmöglichkeit		-	60° / 80°	-	-
Solartechnologie		●	●	●	●
Stromversorgung		Solarzellen	Solarzellen	Solarzellen	Solarzellen
Back-Up-Batterie austauschbar		●	●	-	-
LiPo-Akku		-	-	●	●
Schlafmodus		●	●	●	●
Schleifmodus		-	●	●	●
Aufhellverzögerung kurz - lang		●	●	●	●
Batteriezustandsanzeige		●	●	●	●
Schutzstufeneinstellung		stufenlos	stufenlos	auto oder stufenlos	auto oder stufenlos
Schutzgradeinstellung Empfindlichkeit		stufenlos	stufenlos	stufenlos	stufenlos
Einschaltzeit bei 23 °C	s	0,0001	0,0001	0,00009	0,0009
Aufhellzeit kurz - lang	s	0,05 ~ 1,0	0,05 ~ 1,0	0,1 ~ 2,0	0,1 ~ 2,0
Schutzstufe hell		DIN 4	DIN 2,5	DIN 2,5	DIN 2,0
Einstellbare Schutzstufe abgedunkelt min.		DIN 9	DIN 8	DIN 7	DIN 7
Einstellbare Schutzstufe abgedunkelt max.		DIN 13	DIN 12	DIN 12	DIN 12
Automatik-Funktion Schutzstufe abgedunkelt min.		-	-	DIN 5	DIN 4
Automatik-Funktion Schutzstufe abgedunkelt max.		-	-	DIN 12	DIN 12
Ultraviolettenschutz UV permanent		DIN 16	DIN 16	DIN 16	DIN 16
Infrarotschutz IR permanent		DIN 16	DIN 16	DIN 16	DIN 16
Betriebstemperatur	°C	-10 bis +70	-10 bis +70	-10 bis +55	-10 bis +55
Lagertemperatur	°C	-20 bis +70	-20 bis +80	-20 bis +70	-20 bis +70
Kassettengröße b x h x s	mm	110x90x9,5	110x90x7	-	-
Gewicht	g	495	489	575	600
<b>Bestelldaten Automatik-Schweißschirm</b>					
orig. optrel® Art.		1007.011	1006.600	1010.000	1010.200
Bestellnummer		57200	57385	57215	57217
UVP in € exkl. MwSt.		*272,00	*482,00	*612,00	*717,00
<b>Bestelldaten Ready to weld - Paket mit Frischluftsystem e3000X</b>					
orig. optrel® Art.		-	4580.050	4550.550	4550.580
Bestellnummer		-	57384	57214	57216
UVP in € exkl. MwSt.		-	*1.915,00	*2.065,00	*2.145,00

OPTREL®, clearmaxx Schleifhelm	Bestelldaten		
	orig. optrel® Art.	e3000X	UVP in € exkl. MwSt.
clearmaxx Schleifhelm - schwarz	1100.000	57291	*55,50
clearmaxx Frischluft-Schleifhelm - schwarz	4900.020	57292	*250,00
Sichtscheibe / Original zu clearmaxx (10 Stk./Pkg.)	5000.038	57293	*200,00
Sichtscheibe Schutzstufe 5 / Optional (2 Stk./Pkg.)	5000.048	57294	*77,50



OPTREL® Ersatzteile & Optionen für Schweißschirme	Bestelldaten								
	orig. optrel® Art.	neo P550	UVP in € exkl. MwSt.	orig. optrel® Art.	vegaview 2.5	UVP in € exkl. MwSt.	orig. optrel® Art.	panoramaxx 2.5 & CLT	UVP in € exkl. MwSt.
Vorsatzscheibe außen (5 Stk./Pkg.)	5000.250	<b>57208</b>	<b>*19,60</b>	5000.212	<b>57386</b>	<b>*42,00</b>	5000.270	<b>57230</b>	<b>*51,50</b>
Vorsatzscheibe innen (5 Stk./Pkg.)	5000.001	<b>57387</b>	<b>*11,30</b>	5000.001	<b>57387</b>	<b>*11,30</b>	5000.010	<b>57231</b>	<b>*19,70</b>
Vergrößerungslinse / Dioptrienscheibe +1.0	5000.050	<b>10076</b>	<b>*46,00</b>	5000.050	<b>10076</b>	<b>*46,00</b>	5000.150	<b>57233</b>	<b>*48,50</b>
Vergrößerungslinse / Dioptrienscheibe +1.5	5000.051	<b>10079</b>	<b>*44,00</b>	5000.051	<b>10079</b>	<b>*44,00</b>	5000.151	<b>57234</b>	<b>*48,50</b>
Vergrößerungslinse / Dioptrienscheibe +2.0	5000.052	<b>10082</b>	<b>*46,00</b>	5000.052	<b>10082</b>	<b>*46,00</b>	5000.152	<b>57235</b>	<b>*48,50</b>
Vergrößerungslinse / Dioptrienscheibe +2.5	5000.053	<b>10083</b>	<b>*46,00</b>	5000.053	<b>10083</b>	<b>*46,00</b>	5000.153	<b>57236</b>	<b>*48,50</b>
Stirnschweißband vorne, Baumwolle (2 Stk./Pkg.)	5004.073	<b>57388</b>	<b>*9,80</b>	5004.073	<b>57388</b>	<b>*9,80</b>	-	-	-
Stirnschweißband hinten, Baumwolle (2 Stk./Pkg.)	5004.020	<b>57389</b>	<b>*9,80</b>	5004.020	<b>57389</b>	<b>*9,80</b>	-	-	-
Kopfband komplett inkl. Stirnschweiß- & Komfortband	5003.250	<b>57390</b>	<b>*41,50</b>	5003.250	<b>57390</b>	<b>*41,50</b>	-	-	-
Nasenschutz-Pad	-	-	-	-	-	-	5003.600	<b>57232</b>	<b>*9,00</b>
IsoFit® headgear / Kopfband komplett	-	-	-	-	-	-	5003.290	<b>57238</b>	<b>*79,50</b>
IsoFit® headgear / Ersatzpolster (5 Stk./Pkg.)	-	-	-	-	-	-	5004.290	<b>57237</b>	<b>*54,50</b>
Universal Industriehelm Adapter mit Feder	5011.180	<b>10084</b>	<b>*54,50</b>	5011.180	<b>10084</b>	<b>*54,50</b>	5011.180	<b>10084</b>	<b>*54,50</b>
Industriehelm KONG - weiss	5011.131	<b>10085</b>	<b>*108,00</b>	5011.131	<b>10085</b>	<b>*108,00</b>	5011.131	<b>10085</b>	<b>*108,00</b>
Kopf- & Nackenschutz aus Leder f. Standardversion - schwarz	4028.016	<b>57209</b>	<b>*108,00</b>	4028.016	<b>57209</b>	<b>*108,00</b>	4028.016	<b>57209</b>	<b>*108,00</b>
Kopf- & Nackenschutz aus Leder f. Frischluftversion - schwarz	-	-	-	4028.031	<b>57210</b>	<b>*99,00</b>	4028.031	<b>57210</b>	<b>*99,00</b>
Brustschutz aus Leder f. Standardversion / kurz - schwarz	4028.015	<b>57211</b>	<b>*67,00</b>	4028.015	<b>57211</b>	<b>*67,00</b>	4028.015	<b>57211</b>	<b>*67,00</b>
Brustschutz aus Leder f. Standardversion/ lang - schwarz	4028.029	<b>57212</b>	<b>*74,00</b>	4028.029	<b>57212</b>	<b>*74,00</b>	4028.029	<b>57212</b>	<b>*74,00</b>
Gesichtsabdichtung f. Frischluftversion	-	-	-	4160.000	<b>57226</b>	<b>*99,50</b>	41060.400	<b>57225</b>	<b>*94,00</b>
Parking buddy / Gürtelhaken, zur Befestigung von Schweißhelmen	5002.900	<b>57227</b>	<b>*27,00</b>	5002.900	<b>57227</b>	<b>*27,00</b>	5002.900	<b>57227</b>	<b>*27,00</b>
Helmrucksack grün OPTREL®	8000.100	<b>57228</b>	<b>*28,50</b>	8000.100	<b>57228</b>	<b>*28,50</b>	8000.100	<b>57228</b>	<b>*28,50</b>
Tragetasche grün OPTREL®	8000.110	<b>57229</b>	<b>*46,00</b>	8000.110	<b>57229</b>	<b>*46,00</b>	8000.110	<b>57229</b>	<b>*46,00</b>



OPTREL® Ersatzteile & Optionen für Gebläseatemschutz e3000X	Bestelldaten		
	orig. optrel® Art.	e3000X	UVP in € exkl. MwSt.
Partikel Vorfilter (50 Stk./Pkg.)	4088.101	<b>57243</b>	<b>*62,00</b>
Partikel Hauptfilter TH3P (1 Stk./Pkg.)	4088.100	<b>57241</b>	<b>*44,50</b>
Partikel Hauptfilter TH3P (25 Stk./Pkg.)	4088.106	<b>57242</b>	<b>*990,00</b>
Funkenschutzgitter	4088.102	<b>57244</b>	<b>*19,40</b>
Gasfilter ABE1 / Optional	4088.700	<b>57239</b>	<b>*91,00</b>
Geruchsfilter Aktivkohle „Starter Kit“ / Optional	4088.103	<b>57247</b>	<b>*63,50</b>
Geruchsfilter Aktivkohle „Mountain Breeze“ / Optional	4088.104	<b>57248</b>	<b>*45,00</b>
Ersatz-Akku 18h	4553.020	<b>57246</b>	<b>*246,00</b>
Ersatz-e3000X Frischluftsystem mit Parking Buddy & Tasche	4553.000	<b>57240</b>	<b>*1.210,00</b>
Luftschlauch flexibel	4551.020	<b>57224</b>	<b>*86,50</b>
Schultertrageeinheit zur effektiven Rückenentlastung	4551.040	<b>57245</b>	<b>*167,00</b>



## OPTREL® - Gebläse Atemschutzsystem swiss air

Deine persönliche Unabhängigkeitserklärung.

### Schweissen/Plasmaschneiden:

- optimal geeignet für den Einsatz bei Schweiss- und Schneidearbeiten in verschmutzten und toxischen Umgebungen
- Die swiss air Halbmaske gibt dir dabei alle Freiheiten, was auch immer du vorhast
- Flexibel einsetzbar und völlig unabhängig vom verwendeten Helmsystem
- Es ist unabhängig vom verwendeten Helm- oder PSA-System und daher der am vielseitigsten anwendbare Gebläse-Atemschutz überhaupt



### Abbrucharbeiten/Bauarbeiten/Müllentsorgung/Recycling:

- Auch bei Bau- und Abbrucharbeiten sowie weiteren Anwendungen im Freien, bei denen unangenehme Gerüche oder Staub entstehen, ist der optrel swiss air Gebläse-Atemschutz dein idealer Begleiterte
- Er kann mit nahezu jedem Bauhelm oder auch ganz ohne Helm angewendet werden



### Innenausbau/Schleifen/Metallbearbeitung/Holzbearbeitung/Industrie-Anwendungen:

- swiss air schützt permanent die Atemwege und die Lunge gegen Schadstoffe in der Luft unabhängig von der momentanen Tätigkeit im Arbeitsalltag. Dies verhindert die Entstehung von Erkrankungen der Atemwege und der Lunge
- swiss air sorgt für die Reduktion von Schmerzen im Nackenbereich und Rücken aufgrund von Gewichtsverminderung von Kopf-, Gesichts- und Augenschutzsystemen. Schwere Kombihelme sind nicht mehr nötig





## OPTREL® - Gebläse Atemschutzsystem swiss air

- Das revolutionäre TH3 Universal-Frischlufsystem mit Control Panel - swiss air
- An vielen Arbeitsplätzen und öffentlichen Räumen entstehen Schadstoffemissionen wie Rauch, Dämpfe, Russpartikel, Feinstäube oder Viren, die durch Nase, Rachen und Luftröhre in die Lunge gelangen und so Asthma, chronischen Husten, Bronchitis oder andere Erkrankungen der Atemwege einschliesslich Lungenkrebs hervorrufen können
- Noch nie war ein Frischluftsystem so flexibel einsetzbar, egal mit welchem Schweiß-/ Schleifhelm oder Augenschutz es kombiniert wird
- Es kann mit nahezu jedem Bauhelm, Industriehelm, Augenschutz oder auch einfach ohne Helm verwendet werden
- Die höchste Filterklasse TH3 (99,8%) sorgt für permanenten Atemschutz der Lunge
- Auch bei der Herstellung von Lebensmitteln schützt dich und deine Umgebung das optrel swiss air system zuverlässig vor Bakterien und Viren
- Es erhöht die Leistungsfähigkeit und Ausdauer der Anwenderinnen und Anwender dank des Überdruckprinzips, welches die Atmung unterstützt und keinerlei Atemwiderstände hervorruft sowie die Lunge mit sauberer Luft versorgt
- Höhere Produktivität durch Wegfall von Zwangspausen
- Da sich dieses System mittels frei einstellbaren Kopfband individuell an die Kopfform des Anwenders einstellen lässt, entfallen aufwändige Anpassungstest wie Fit-Test, welche bei herkömmlichen Halbmasken üblich sind
- Durch massive Einsparungen von Papiermasken und deren Entsorgung werden die Investitionskosten und laufenden Kosten gesenkt
- Kernelement ist eine belüftete & waschbare Mund-Nasen-Schutz-Maske aus flammhemmendem Material (optional auch in Silikonausführung erhältlich)
- An der Gebläseeinheit lässt sich die Durchflussmenge in 3 Stufen (100/115/130 l/min.) einstellen
- Über das Control Panel am Schultergürtel kann das System EIN/AUS geschaltet und stufenlos reguliert werden, zudem kann der Akku- & Filterzustand abgelesen werden
- swiss air sorgt für die Reduktion von Schmerzen im Nackenbereich und Rücken aufgrund einer signifikanten Gewichtsverminderung von Kopf-, Gesichts- und Augenschutzsystemen - schwere Kombihelmsysteme sind nicht mehr nötig
- Die sehr leichte (550g) und geräuscharme max. 70 dB(A) Gebläseeinheit wird bequem am Rücken getragen (Gesamtsystem 1,2 kg)
- Bis zu 14h Akkulaufzeit mit automatischer Kalibrierung des Luftvolumenstroms, Höhen- und Temperaturkompensation
- Alarm erfolgt optisch am Control Panel und akustisch für niedrigen / sehr niedrigen Batteriezustand, verstopften Filter, keinen Filter und niedrigen Luftdurchfluss  
Niedriger Batterie-ladezustand: Alarmfrequenz 3,0s (1,5s an/1,5s aus)  
Filter: Alarmfrequenz 0,5s (0,25s an/0,25s aus)



EN 12941 Europa: TH3  
EN 12942 Europa TM3  
Australien: PAPP-P3  
AS/NZS 1716  
EAC TP TC 019/2011  
CE 1024  
ATEX II 3D Ex ic IIB T4 Dc  
ATEX II 3G Ex ic IIB T4 Gc

SCHWEISSERSCHUTZ

### Lieferumfang

- Gebläse Atemschutzsystem
- Komfort-Halbmaske
- Gebläseeinheit
- Schlauchverbindungen
- Kopf- und Nackenband
- Schultertrageeinheit
- Control Panel und Ladegerät
- Rucksack



57299

57256

14180

57259

57257

57260

14181

57258

57265

57288

57288

57288

57288

57288

57288

57288

57288

57288

OPTREL® READY TO GRIND / Vorteilsset Atemschutz/Frischlufsystem swiss air inklusive clearmaxx	Bestelldaten		
	orig. optrel® Art.	swiss air	UVP in € exkl. MwSt.
Vorteilsset swiss air inkl. clearmaxx Schleifhelm	4600.110	57299	*1.516,00

OPTREL® Atemschutz/Frischlufsystem swiss air	Bestelldaten		
	orig. optrel® Art.	swiss air	UVP in € exkl. MwSt.
Atemschutz-/Frischlufsystem swiss air mit control panel	4700.010	57256	*1.480,00

OPTREL®, Ersatzteile & Optionen für Atemschutzsystem swiss air	Bestelldaten		
	orig. optrel® Art.	swiss air	UVP in € exkl. MwSt.
Schutzhülle zur Erweiterung auf Schutzart IP54	4551.650	14180	*93,50
Partikel Vorfilter (50 Stk./Pkg.)	4088.410	57259	*62,00
Partikel Hauptfilter TH3 (1 Stk./Pkg.)	4088.402	57257	*54,00
Partikel Hauptfilter TH3 (20 Stk./Pkg.)	4088.432	57258	*1.055,00
Funkenschutzgitter für Partikelfilter (2 Stk./Pkg.)	4088.420	57260	*21,50
Filterdeckel schwarz	4556.090	14181	*55,00
Mund-Nasen Halbmaske, Textil - schwarz	4160.500	57265	*84,50
Mund-Nasen Halbmaske, Silikon - Gr. S weiss, für TM3-Schutz	4160.550W	14182	*97,90
Mund-Nasen Halbmaske, Silikon - Gr. M weiss, für TM3-Schutz	4160.560.W	14183	*97,90
Mund-Nasen Halbmaske, Silikon - Gr. L weiss, für TM3-Schutz	4160.570.W	14184	*97,90
Ausatemventil für Silikon Mund-Nasen Halbmaske	4160.590	14185	*15,50
Nasenschaum (5 Stk./Pkg.)	4160.530	57283	*46,50
Kopfband für Halbmaske (2 Stk./Pkg.)	5003.700	57287	*15,80
Nackenband für Halbmaske (2 Stk./Pkg.)	5003.710	57288	*11,90
Ersatz-Akku 6-12h, wiederaufladbar	4554.010	57284	*208,00
USB-Ladegerät und Kabel	4554.070	57285	*44,50
Verlängerung für Schulter-/Rucksack-Trageeinheit	4556.035	57286	*55,50



# PANORAMAXX

## LASER SERIES



**NEU!**

Die Revolution  
im Schweißen!



für Laserschweißen &  
Lichtbogenschweißen

**2 IN 1**

A COOPERATION OF

 **optrel**  
swiss made 

**laservision**  
ENGINEERED  
LASER PROTECTION

**NEUHEIT!**

**OPTREL® Laser- & Automatik-Schweißschirme „Made in Switzerland“**

Idealer Begleiter für handgeführtes Laserschweißen und herkömmliches Lichtbogenschweißen

**Laserschweißen:**

- Beim Laserschweißen kann die Infrarotstrahlung mit ihrer tiefen Eindringtiefe das Augenlicht sofort und irreparabel schädigen. Das kann bereits bei Reflexionen passieren.
- Deshalb ist ein geeigneter Augen- sowie Gesichtsschutz zwingend nötig
- Auch Atemschutzsysteme sind unverzichtbar, um vor unsichtbaren Schadstoffe beim Laser-Prozess geschützt zu bleiben

**SCHWEISSERSCHUTZ**

Vorhang auf für unsere panoramaxx-laser-series Pakete:

Alle Helme der neuen panoramaxx-laser-series sind erweiterbar mit der weltweit grössten Auswahl an TH3-zertifizierten Atemschutzlösungen dank voller Kompatibilität mit e3000X / suppliedair (Hybridmodelle) und swiss air (alle Modelle).

**Paket 1**: panoramaxx hybrid-elt / hybrid / L + swiss air Gabelstemschutzsystem

**Paket 2 oder 3**: panoramaxx pure air hybrid-elt / hybrid + e3000X Gabelstemschutzsystem **oder** suppliedair Atemschutzsystem mit Druckluftanschluss

In verschiedenen Paket Varianten erhältlich!

Teilauszug des Lieferprogrammes siehe Tabelle unten, weitere Modelle/Set Varianten auf Anfrage lieferbar!

OPTREL®		panoramaxx L	panoramaxx HYBRID	panoramaxx HYBRID CLT
Technikdaten				
Geegnet zum Laserschweißen, Laserreinigen, Laserschneiden		1000 - 1100 nm	1000 - 1100 nm	1000 - 1100 nm
Geegnet zum MMA/E-Hand, WIG/TIG, MIG/MAG-Schweißen		-	●	●
Blendschutzfilter		-	TRUE COLOR	TRUE COLOR
Sichtfeldgröße b x h	mm	100 x 50	100 x 50	100 x 50
Panoramasichtfeldvergrößerung		>600%	>600%	>600%
Klassifikation nach EN 379, ISO 16321-2		-	1/1/1/2	1/1/1/2
Klassifikation nach EN 207		1000-1100 nm D LB7 + I LB8 OS CE (OD7)	1000-1100 nm D LB7 + I LB8 OS CE (OD7)	1000-1100 nm D LB7 + I LB8 OS CE (OD7)
Klassifikation nach ISO 19818-1		1000-1100 nm OD7 C5 P5   ISO 19818-1 CE	1000-1100 nm OD7 C5 P5   ISO 19818-1 CE	1000-1100 nm OD7 C5 P5   ISO 19818-1 CE
Lichtsensoren		-	5	5
Solartechnologie		-	●	●
Stromversorgung		-	Solarzellen	Solarzellen
Crystal Lens Technology (CLT)		-	-	-
LiPo-Akku		-	●	●
Schlafmodus		-	●	●
Schleifmodus		-	●	●
Aufhellverzögerung kurz - lang		-	●	●
Batteriezustandsanzeige		-	●	●
Schutzstufeneinstellung		-	auto oder stufenlos	auto oder stufenlos
Schutzgradeinstellung Empfindlichkeit		-	stufenlos	stufenlos
Einschaltzeit bei 23 °C	s	-	0,00009	0,0009
Aufhellzeit kurz - lang	s	-	0,1 ~ 2,0	0,1 ~ 2,0
Schutzstufe hell		DIN 2,0	DIN 3,0	DIN 2,5
Einstellbare Schutzstufe abgedunkelt min.		-	DIN 4	DIN 3
Einstellbare Schutzstufe abgedunkelt max.		-	DIN 9	DIN 8
Automatik-Funktion (ShadeTronic®) abgedunkelt min.		-	DIN 5	DIN 4
Automatik-Funktion (ShadeTronic®) abgedunkelt max.		-	DIN 13	DIN 12
Ultraviolettenschutz UV permanent		-	DIN 16	DIN 16
Infrarotschutz IR permanent		-	DIN 16	DIN 16
Betriebstemperatur	°C	-10 bis +55	-10 bis +55	-10 bis +55
Lagertemperatur	°C	-20 bis +70	-20 bis +70	-20 bis +70
Kassettengröße b x h x s	mm	90 x 110 x 9,5	90 x 110 x 9,5	90 x 110 x 9,5
Gewicht	g	605	605	605
<b>Bestelldaten Automatik-Schweißschirm</b>				
orig. optrel® Art.		1010.300	1010.301	1010.302
Bestellnummer		57220	57221	57213
UVP in € exkl. MwSt.		*699,00	*913,00	*1.099,00
<b>Bestelldaten Ready to weld - Paket mit Frischluftsystem e3000X</b>				
orig. optrel® Art.		-	4550.680	4550.580
Bestellnummer		-	57222	57219
UVP in € exkl. MwSt.		-	*2.168,00	*2.356,00

\* = ELMAG-Spezialprogramm

## Schweißerschutzrüstung

### Hand-Schweißschirme mit Gläser 90x110 mm



1. Schlagfeste Kunststoffschale
2. Besonders robust, gut ausbalanciert
3. Freisichtfenster für Kontrollblick

Hand-Schweißschirme mit Gläser 90x110 mm	Bestellnummer	UVP in € exkl. MwSt.
1 PVC	55350	11,50
2 Fiberglas	55352	37,50
3 Fiberglas mit Freisichtfenster	55353	51,50

### Kopf-Schweißschirm mit Gläser 90x110 mm



1. Schlagfeste Kunststoffschale, verstellbares Kopfband

Kopf-Schweißschirm mit Gläser 90x110 mm	Bestellnummer	UVP in € exkl. MwSt.
1 PVC	55354	25,50

### Schweiß-/Schleifbrillen



1. Stoßfestes Leichtmetallgehäuse
2. Wie Nr. 1, jedoch schraubbare Gläserahmen
3. Aufklappbare Gläser DIN A5, innen klare splitterfreie Vorsatzgläser, stoßfestes Kunststoffgehäuse, für Brillenträger geeignet

Schweißbrillen	Bestellnummer	UVP in € exkl. MwSt.
1 Ø 50x2 mm, DIN A5	55377	18,90
2 Ø 50x2 mm, schraubbar DIN A5	55396	9,90
Ø 50x2 mm, schraubbar, farblos	55395	10,70
3 Ø 50x2 mm, klappbar DIN A5	55376	15,10

### Schutzbrillen



1. Bügel in Länge und Neigung verstellbar
2. Kratzfest & antifog Beschichtung
3. Inkl. Kopfband & herausnehmbarem Einsatz für besseren Schutz des Augenraumes.

Schutzbrillen	Bestellnummer	UVP in € exkl. MwSt.
1 Welding, DIN A5	57373	21,50
Farblos, PC2mm	57376	10,70
2 Farblos, PC2mm	57371	5,70
Farblos, PC2mm, Kindergröße	57374	6,70
3 Farblos, PC2mm	57369	15,60

### Gesichtsschild/Vollsichtbrille



1. Inkl. Stirnschutz, stufenlos klappbares Visier & einstellbarer Kopfhalterung
2. Kratzfest & antifog Beschichtung, sowie Belüftung des Augenraumes.

Gesichtsschild/Vollsichtbrille	Bestellnummer	UVP in € exkl. MwSt.
1 Farblos, PC1mm	57378	27,50
2 Farblos, inkl. Belüftung	57377	8,40

### Schweißbrillenglas



Schweißbrillenglas	Bestellnummer	UVP in € exkl. MwSt.
Ø 50x2 mm, DIN A5	55372	1,25
Ø 50x2 mm, DIN A9	55373	1,25
Ø 50x2 mm, DIN A10	55385	1,25
Ø 50x2 mm, DIN A11	55359	1,25
Ø 50x2 mm, klar & splitterfrei	55405	3,10

### Vorsatzgläser klar



Vorsatzgläser klar	Bestellnummer	UVP in € exkl. MwSt.
51x108 mm	55391	0,33
75x98 mm	55380	0,95
90x110 mm	55381	0,34

### Schweißglas



Schweißglas	Bestellnummer	UVP in € exkl. MwSt.
51x108 mm, DIN A9	55374	2,55
51x108 mm, DIN A10	55336	2,55
51x108 mm, DIN A11	55375	2,55
51x108 mm, DIN A12	55337	2,55
51x108 mm, DIN A13	55338	2,55
75x98 mm, DIN A9	55360	4,00
90x110 mm, DIN A9	55361	2,10
90x110 mm, DIN A10	55363	2,10
90x110 mm, DIN A11	55365	2,10
90x110 mm, DIN A12	55370	2,10
90x110 mm, DIN A13	55371	2,10

### Schweißgläser verspiegelt



- Verspiegelt: Ideal zur Hitzereflektion

Schweißgläser verspiegelt	Bestellnummer	UVP in € exkl. MwSt.
90x110 mm, DIN A9	55368	8,10
90x110 mm, DIN A10	55364	8,10
90x110 mm, DIN A11	55367	8,10
90x110 mm, DIN A12	55366	8,10

### Schweißdecken aus Spezialgewebe



Schweißdecken aus Spezialgewebe	Bestellnummer	UVP in € exkl. MwSt.
1.000x1.000 mm, bis 600°C	55266	32,50
1.000x2.000 mm, bis 600°C	55267	62,00
2.000x2.000 mm, bis 600°C	55268	123,00
1.000x1.000 mm, bis 850°C	57261	47,00
1.000x2.000 mm, bis 850°C	57262	94,00
2.000x2.000 mm, bis 850°C	57263	187,00
1.000x1.000 mm, bis 1.150°C	57266	68,00
1.000x2.000 mm, bis 1.150°C	57267	134,00
2.000x2.000 mm, bis 1.150°C	57268	268,00
900x1.000 mm, bis 1.300°C	57280	86,50
900x2.000 mm, bis 1.300°C	57281	172,00
1.800x2.000 mm, bis 1.300°C	57282	338,00

### Schweißkissen



Schweißkissen	Bestellnummer	UVP in € exkl. MwSt.
Chromspaltleder 40x40x4 cm	55260	61,50

### Schweißerschürze



Schweißerschürze	Bestellnummer	UVP in € exkl. MwSt.
Chromspaltleder Gr. 80x100 cm	55160	56,00

## Schweißerschutzrüstung

### MIG/MAG/MMA-Schweißerhandschuhe

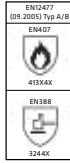

- Hohe Lederqualität & gute Wärmeisolation
- Aus Spalt-, Schulter-Rindsleder
- Fütterung aus weicher Baumwolle

Schweißerhandschuhe	Bestellnummer	UVP in € exkl. MwSt.
WELDAS 10-2101		
L, Gr. 9 / Länge 34 cm	<b>59100</b>	<b>10,10</b>
XL, Gr. 9,5 / Länge 34 cm	<b>59101</b>	<b>10,10</b>
L-LH, Gr. 9 / L: 34 cm, 2links	<b>59102</b>	<b>10,10</b>
XL-LH, Gr. 9,5 / L: 34 cm, 2links	<b>59103</b>	<b>10,10</b>

### MIG/MAG/MMA-Schweißerhandschuhe



- Aus 1A-Qualität Schulter-Spalt-Rindsleder
- Durchgehende Doppelnähte für lange Lebensdauer
- Verstärkter Daumen, breites Modell
- Hochwertiges COMFOflex® Futter

Schweißerhandschuhe	Bestellnummer	UVP in € exkl. MwSt.
WELDAS 10-2087		
L, Gr. 9 / Länge 35 cm	<b>59106</b>	<b>17,60</b>
XL, Gr. 9,5 / Länge 35 cm	<b>59107</b>	<b>17,60</b>

### MIG/MAG/MMA-Schweißerhandschuhe



- Geeignet für Kontakthitze bis 250°C
- Aus dicken und biegsamen Rindsleder
- Öl- und wasserbeständig
- Handschuhrückten aus COMFOflex® Futter

Schweißerhandschuhe	Bestellnummer	UVP in € exkl. MwSt.
WELDAS 10-2750		
L, Gr. 9 / Länge 36 cm	<b>59109</b>	<b>29,00</b>
XL, Gr. 9,5 / Länge 36 cm	<b>59110</b>	<b>29,00</b>
XXL, Gr. 10,5 / Länge 36 cm	<b>59111</b>	<b>32,00</b>

### MIG/MAG/MMA-Schweißerhandschuhe

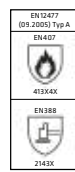

- DEERSOsoft® Schweißerhandschuh aus Hirschleder
- COMFOflex® - Futter für maximale Sensibilität, Kontrolle sowie Komfort
- Stulpe aus Spalt-Rindsleder

Schweißerhandschuhe	Bestellnummer	UVP in € exkl. MwSt.
WELDAS 10-2850		
L, Gr. 9 / Länge 36 cm	<b>59112</b>	<b>49,00</b>
XL, Gr. 9,5 / Länge 36 cm	<b>59113</b>	<b>49,00</b>

### WIG/TIG-Schweißerhandschuhe

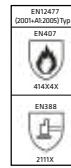

- SOFTouch™-Ziegenvollleder-Handschuhe für sehr viel Gefühl beim WIG-Schweißen
- Doppeltes Leder in der Handfläche
- Stulpe aus flammhemmender Baumwolle

Schweißerhandschuhe	Bestellnummer	UVP in € exkl. MwSt.
WELDAS 10-1004		
S, Gr. 7,5 / Länge 35 cm	<b>59137</b>	<b>12,50</b>
M, Gr. 8,5 / Länge 35 cm	<b>59138</b>	<b>12,50</b>
L, Gr. 9 / Länge 35 cm	<b>59139</b>	<b>12,50</b>
XL, Gr. 9,5 / Länge 35 cm	<b>59140</b>	<b>12,50</b>
XXL, Gr. 10,5 / Länge 35 cm	<b>59141</b>	<b>13,80</b>

### WIG/TIG-Schweißerhandschuhe

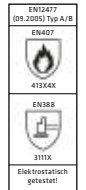

- SOFTouch™-Ziegenvollleder-Handschuhe für sehr viel Gefühl beim WIG-Schweißen
- Nahtlose Zeigefinger für besseres Handling bei der Verarbeitung dünner WIG-Stäbe
- Stulpe aus Rind-Spaltleder

Schweißerhandschuhe	Bestellnummer	UVP in € exkl. MwSt.
WELDAS 10-1009		
M, Gr. 8,5 / Länge 35 cm	<b>59150</b>	<b>18,70</b>
L, Gr. 9 / Länge 35 cm	<b>59151</b>	<b>18,70</b>
XL, Gr. 9,5 / Länge 35 cm	<b>59152</b>	<b>18,70</b>
XXL, Gr. 10,5 / Länge 35 cm	<b>59153</b>	<b>21,00</b>

### WIG/TIG-Schweißerhandschuhe



- SOFTouch™-Kalbsvollleder-Handschuhe mit verstärktem Daumen
- Nahtlose Zeigefinger für besseres Handling bei der Verarbeitung dünner WIG-Stäbe
- Stulpe aus Rind-Spaltleder

Schweißerhandschuhe	Bestellnummer	UVP in € exkl. MwSt.
WELDAS 10-1005		
S, Gr. 7,5 / Länge 35 cm	<b>59142</b>	<b>21,50</b>
M, Gr. 8,5 / Länge 35 cm	<b>59143</b>	<b>21,50</b>
L, Gr. 9 / Länge 35 cm	<b>59144</b>	<b>21,50</b>
XL, Gr. 9,5 / Länge 35 cm	<b>59145</b>	<b>21,50</b>
XXL, Gr. 10,5 / Länge 35 cm	<b>59146</b>	<b>23,50</b>

### WIG/TIG-Schweißerhandschuhe



- DEERSOsoft®, SOFTouch™-Hirschvollleder-Handschuhe für sehr viel Gefühl beim WIG-Schweißen
- Hervorragende Geschmeidigkeit für einfaches Handling bei der Verarbeitung dünner WIG-Stäbe und Verwendung kleiner Griffstücke
- Stulpe aus Rind-Spaltleder

Schweißerhandschuhe	Bestellnummer	UVP in € exkl. MwSt.
WELDAS 10-2304		
M, Gr. 8,5 / Länge 32 cm	<b>59154</b>	<b>32,50</b>
L, Gr. 9 / Länge 32 cm	<b>59155</b>	<b>32,50</b>
XL, Gr. 9,5 / Länge 32 cm	<b>59156</b>	<b>32,50</b>
XXL, Gr. 10,5 / Länge 32 cm	<b>59157</b>	<b>36,00</b>

### WIG/TIG-Schweißerhandschuhe

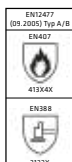

- SOFTouch™ Handschuh mit hohem Komfort für alle Schweißanwendungen aus genarbtem Rind- und Ziegenleder
- Nahtlose Zeigefinger für besseres Handling bei der Verarbeitung dünner WIG-Stäbe
- Stulpe aus Rind-Spaltleder

Schweißerhandschuhe	Bestellnummer	UVP in € exkl. MwSt.
WELDAS 10-1050		
M, Gr. 8,5 / Länge 35 cm	<b>59147</b>	<b>32,00</b>
L, Gr. 9 / Länge 35 cm	<b>59148</b>	<b>32,00</b>
XL, Gr. 9,5 / Länge 35 cm	<b>59149</b>	<b>32,00</b>

### WIG/TIG-Schweißerhandschuhe

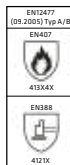

- SOFTouch™-Schweinsleder-Handschuhe mit verstärktem Daumen
- Öl- und wasserbeständig
- Nahtlose Zeigefinger für besseres Handling bei der Verarbeitung dünner WIG-Stäbe
- Stulpe aus Rind-Spaltleder

Schweißerhandschuhe	Bestellnummer	UVP in € exkl. MwSt.
WELDAS 10-1003		
L, Gr. 9 / Länge 35 cm	<b>59134</b>	<b>18,30</b>
XL, Gr. 9,5 / Länge 35 cm	<b>59135</b>	<b>18,30</b>

### KEVLAR®-Hitzeschutz-Fausthandschuh (1 Stk.)



- Fausthandschuh beidseitig tragbar
- Mit hochwertigem KEVLAR®-Garn vernäht
- Hervorragende Isolierung durch zusätzliches Wollzwischenfutter und Baumwollinnenfutter
- Nicht brennbar

Hitzeschutz-Fausthandschuh (1 Stk.)	Bestellnummer	UVP in € exkl. MwSt.
WELDAS 44-3008LB		
XL, Gr. 10, L 32 cm, bis 500°C	<b>55163</b>	<b>38,60</b>

### Hitzeabweisendes Handschutzschild (1 Stk.)



Symbolfoto

- Front aus hitzeabweisendem, aluminisiertem Fiberglas
- Innenseite aus Spaltleder
- 3-fach KEVLAR® Garn genäht

Handschutzschild (1 Stk.)	Bestellnummer	UVP in € exkl. MwSt.
WELDAS 44-3008LB		
Breite 15 cm, Länge 20 cm	<b>59160</b>	<b>10,40</b>

## Schweißerschutzrüstung

### Universal-Stirnschweißband SWEATSOpad®



EN ISO 11611:2003

Abb. zeigt 20-3100V & 20-3100V/17

- Luftgepolstert für hohen Tragekomfort
- Vermeidet Helmkopfschmerzen, Verrutschen, Schweißbildung
- Waschbar & flammhemmend
- Außenschicht aus 100 % Baumwolle
- Mit Klettverschluss

Stirnschweißband (2 Stk. Pkg.)	Bestellnummer	UVP in € exkl. MwSt.
20-3100V, L=22 cm	55402	4,05
20-3100V/17, L=17 cm	55403	3,30
20-3300V, L=14 cm	55404	2,55

### Schweißermütze blau, flammhemmend



EN ISO 11611 (2007), CLASS 1/A1+A2

- Aus flammhemmender Baumwolle
- Komfortabel zu tragen
- Weiches Innenfutter aus angenehm kühlender Netzstruktur
- Integriertes schweißaufsaugendes, luftgepolstertes Stirnschweißband

Schweißermütze blau flammhemmend	Bestellnummer	UVP in € exkl. MwSt.
Kopf-Ø 56 cm, Typ 23-1515	59163	10,00
Kopf-Ø 57 cm, Typ 23-2515	59164	10,00
Kopf-Ø 58 cm, Typ 23-3515	59165	10,00
Kopf-Ø 59 cm, Typ 23-4515	59166	10,00
Kopf-Ø 60 cm, Typ 23-5515	59167	10,00
Kopf-Ø 61 cm, Typ 23-6515	59168	10,00
Kopf-Ø 62 cm, Typ 23-7515	59169	10,00

### Hitzekopfschutz Bandana blau, flammhemmend



EN ISO 11611:2015 CLASS 1/A1+A2

- Doo-Rag/Bandana aus flammhemmender Baumwolle
- Komfortabel zum Tragen unter Helmen
- Weiches Innenfutter aus angenehm kühlender Netzstruktur
- Integriertes schweißaufsaugendes, luftgepolstertes Stirnschweißband
- Waschbar

Bandana blau WELDAS 23-3612	Bestellnummer	UVP in € exkl. MwSt.
Kopf-Ø 46-68 cm	59179	10,60

### Schweißerhaube blau, flammhemmend



EN ISO 11611:2015 CLASS 1/A1+A2

- Aus flammhemmender Baumwolle
- Komfortabel zum Tragen unter Helmen
- Weiches Innenfutter aus angenehm kühlender Netzstruktur
- Integriertes schweißaufsaugendes, luftgepolstertes Stirnschweißband
- Mit Klettverschluss, waschbar

Schweißerhaube blau WELDAS 23-6680	Bestellnummer	UVP in € exkl. MwSt.
KopfØ 64 cm, HalsØ 42-53 cm	59170	14,40
KopfØ 68 cm, HalsØ 52-65 cm	59171	15,70

### Hitzekopfschutz Bandana



- Doo-Rag/Bandana aus Baumwolle
- Komfortabel zum Tragen unter Helmen
- Weiches Innenfutter aus angenehm kühlender Netzstruktur
- Integriertes schweißaufsaugendes, luftgepolstertes Stirnschweißband
- Waschbar, Kopf-Ø 46-68 cm

Bandana	Bestellnummer	UVP in € exkl. MwSt.
„CAMOUFLAGE“, Typ 23-3601	59174	9,30
„WILD“, Typ 23-3602	59175	9,30
„USA“, Typ 23-3604	59176	9,30
„EU“, Typ 23-3609	59177	9,30

### Schweißerschürze STEERSOtuff® mit Hosenträger



EN ISO 11611:2015 CLASS 2/A1+A2

- Aus langlebigem, hitze- und feuerbeständigem geschmeidigem Spalt-Rindsleder
- Gleichmäßige Gewichtsverteilung durch Selbst-Balancing-System mit 2,5 cm Leinengurt (reduziert Müdigkeit)
- Einzigartiges selbst einstellbares Riemensystem mit stromisolierender Schnellöffnungsschnalle aus Kunststoff

Schweißerschürze WELDAS 44-7142W	Bestellnummer	UVP in € exkl. MwSt.
Gr. 80x107 cm	58161	78,00

### Schweißerjacke mit atmungsaktiven, feuerrestentem Rücken



EN ISO 11611:2015 CLASS 1/A1+A2

- Aus langlebigem, hitze- und feuerbeständigem geschmeidigem Spalt-Rindsleder
- 5-fach KEVLAR® Garn Doppelnähte

Schweißerjacke WELDAS 44-7300/P	Bestellnummer	UVP in € exkl. MwSt.
Gr. M, Brust-Ø 100cm, L=76cm	59180	135,00
Gr. L, Brust-Ø 112cm, L=81cm	59181	144,00
Gr. XL, Brust-Ø 124cm, L=86cm	59182	155,00
Gr. 2XL, Brust-Ø 136cm, L=91cm	59183	175,00
Gr. 3XL, Brust-Ø 148cm, L=96cm	59184	205,00

### Schweißer-Latzhose



EN ISO 11611:2015 CLASS 2/A1+A2

- Aus langlebigem, hitze- und feuerbeständigem geschmeidigem Spalt-Rindsleder
- 5-fach KEVLAR® Garn Doppelnähte

Schweißer-Latzhose WELDAS 44-7440/7648	Bestellnummer	UVP in € exkl. MwSt.
Gr. M, L=136 cm	59185	190,00
Gr. L, L=140 cm	59186	190,00
Gr. XL, L=144 cm	59187	190,00
Gr. XXL, L=148 cm	59188	208,00
Gr. XXXL, L= 152 cm	59189	227,00
Gr. XXXXL, L=156 cm	59190	244,00

### Schweißergamaschen STEERSOtuff® und Erweiterung aus Spalt-Rindsleder



EN ISO 11611:2015 CLASS 2/A1+A2

- Alle Spannungspunkte genietet oder mit 2 Schichten Leder verstärkt
- An Schuhen befestigt mit elastischem Gurt
- 5-fach KEVLAR® Garn Doppelnähte
- B = 26,5 cm, L = 36 cm, Fuß-Ø 37-47 cm
- Erweiterung 44-7114EXT für Fuß-Ø 52-62 cm

Schweißergamaschen 1 Paar	Bestellnummer	UVP in € exkl. MwSt.
Gamaschen 44-7114	58167	58,50
Erweiterung 44-7114EXT	58168	16,00

### Schweißerschürze Arc Knight®



- Aus flammenresistenter Baumwolle mit schwarzen Rinderspaltleder-Verstärkungen
- Selbstausgleichs-Gurtsystem

EN ISO 11611:2015 CLASS 2/A1+A2

Schweißerschürze WELDAS 38-4442	Bestellnummer	UVP in € exkl. MwSt.
Gr. 60 x 107 cm	58158	48,50

### Schweißerschutz Ärmel Golden Brown™



- Aus Rinderspaltleder
- Minimale Lederdicke 1mm
- Oben mit Klettverschluss verschließbar

EN ISO 11611:2015 CLASS 2/A1+A2

Schweißerschutz Ärmel WELDAS 44-2321	Bestellnummer	UVP in € exkl. MwSt.
Gr. XL, L=52 cm	59158	37,00

### Schweißerschutz Ärmel Arc Knight®



- Aus flammresistenter Baumwolle 520 g/m<sup>2</sup>
- max. fünf mal waschbar bei 60°C

EN ISO 11611:2015 CLASS 2/A1+A2

Schweißerschutz Ärmel WELDAS 38-4321	Bestellnummer	UVP in € exkl. MwSt.
Gr. XL, L=52 cm	59159	25,00

## Magnet Polklemmen, Winkel, Positionierhilfen - ON/OFF schaltbar

Produktivitätssteigerung, Kostenreduktion, mehr Sicherheit, einfaches Platzieren, Positionieren und Handling, lästige Metallspäne bleiben nicht kleben, einfache Positionierung durch ON/OFF Schaltung, robuste & starke Magnethaltekraft

### Magnet Polklemmen/Winkel

- Optimale Passform für glatte sowohl runde Materialien
- Positionierung direkt neben Schweißnaht ohne hohen Zeitaufwand
- Einzigartige Winkelwahlmöglichkeiten bei nur einem Magnet-Schweißwinkel
- 45°/135°, 60°/120°, 75°/105°, 90°
- Stufenlose Winkelwahl

### Magnet Anschlagblock/Hand Hebemagnete

- Einfach & Universell einsetzbar ob zum Platten, Bleche, Rohre fixieren, oder für Schleif-, Schneid-, Entgrat- & Bohrarbeiten
- Verschieben oder Anheben von sogar heißen Metallblechen

### Anwendervideo:



Fordern Sie unser GRATIS Verkaufs-Display an!  
(Best. Nr. 00005, ohne Bestückung)

### Magnet Polklemme/Winkel



1. Haltekraft 40 kg, bis 300 A Schweißstrom
2. Haltekraft 89 kg, bis 600 A Schweißstrom
3. Haltekraft 67 kg, bis 300 A Schweißstrom, 45°/135°, 60°/120°, 75°/105°, 90°

Magnet Polklemme/Winkel	Bestellnummer	UVP in € exkl. MwSt.
1 300 A, Ø 40 mm	55470	*62,00
2 600 A, Ø 70 mm	55471	*122,00
3 Mini Multi Winkel 300 A	55473	*61,00

### Magnet Schweißwinkel

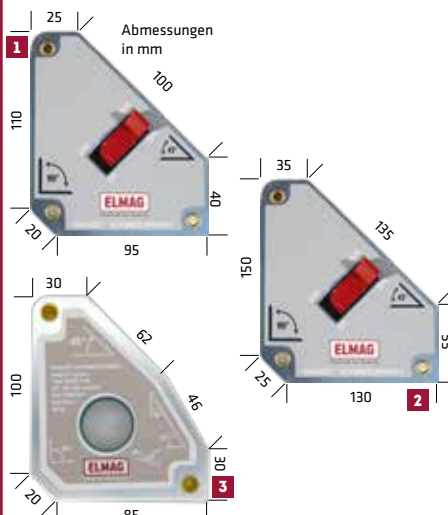

1. Haltekraft 40 kg, 45°/135°, 90°
2. Haltekraft 75 kg, 45°/135°, 90°
3. Haltekraft 40 kg, 30°/60°/45°, 90°

Magnet Schweißwinkel	Bestellnummer	UVP in € exkl. MwSt.
1 MSW-140, Breite 29 mm	54401	52,50
2 MSW, Breite 35 mm	54407	94,50
3 MWD-3 40, Breite 23 mm	57470	21,00

### Magnet Schweißwinkel

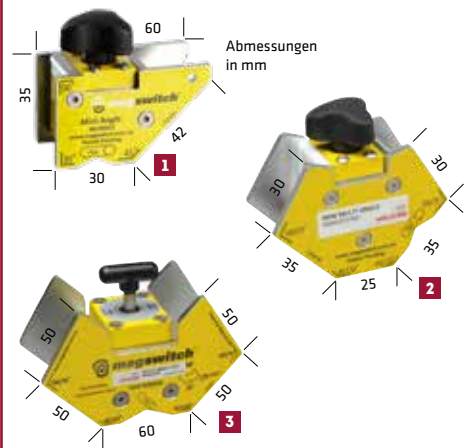

1. Haltekraft 40 kg, 45°/90°
2. Haltekraft 40 kg, 45°/135°, 60°/120° 75°/105°, 90°
3. Haltekraft 181 kg, 45°/135°, 60°/120° 75°/105°, 90°

Multi Winkel	Bestellnummer	UVP in € exkl. MwSt.
1 Mini Winkel	55481	*45,50
2 Mini Multi Winkel	55472	*53,00
3 Multi Winkel 400 MV	55474	*176,00

### Magnet Anschlagblock



1. Haltekraft 68 kg, lxbxh 48x31x65 mm
2. Haltekraft 182 kg, lxbxh 64x41x90 mm
3. Haltekraft 268 kg, lxbxh 76x52x110 mm
4. Haltekraft 450 kg, lxbxh 108x72x147 mm

Magnet Anschlagblock	Bestellnummer	UVP in € exkl. MwSt.
1 MS 165	55476	*57,50
2 MS 400	55508	*132,00
3 MS 600	55477	*200,00
4 MS 1000	55511	*427,00

### Magnet Schweißwinkel



1. Haltekraft 68 kg, 0-270°
2. Haltekraft 68 kg, 0-270°
3. Haltekraft 90 kg, 28-270°

Magnet Schweißwinkel	Bestellnummer	UVP in € exkl. MwSt.
1 PA 150 MINI	55482	*219,50
2 PA 150 MAX	55483	*223,00
3 PA 200	55478	*229,50

### Hand Hebemagnet



1. Scher-/ vertikale Abreißkraft 20/106\*kg
2. Scher-/ vertikale Abreißkraft 20/89\*kg, inkl. 2LI-ION Akkus

Hand Hebemagnet	Bestellnummer	UVP in € exkl. MwSt.
1 HL 60-M	55479	*160,00
2 HL 60-CE	55480	*571,00

Zubehör	Bestellnummer	UVP in € exkl. MwSt.
3 Ersatz-Akku-Kit (2 Stk.) für HL 60-CE	55509	*60,00

\* abhängig von der zu transportierenden Blechstärke

## MAGSWITCH Magnet Schweißwinkel 90° Winkel 600

Die Magswitch 90° Winkel sind die vielseitigsten auf dem Markt. Zu den Vorteilen gehören die Leistung, die präzise Steuerung, die einfache Bedienung und die Möglichkeit, sie mit großem und schwerem Stahl zu verwenden. Alle Magswitch 90-Grad-Winkel können nach oben oder unten, auf jeder Achse oder von außen nach innen positioniert werden. Wenn mehr Kraft benötigt wird, können einfach weitere Magswitch MagSquares hinzugefügt werden.

- Haltekraft von bis zu 275 kg auf jeder Achse
- Achslänge je 287 mm
- Achsbreite je 72 mm
- „ON/OFF schaltbar“

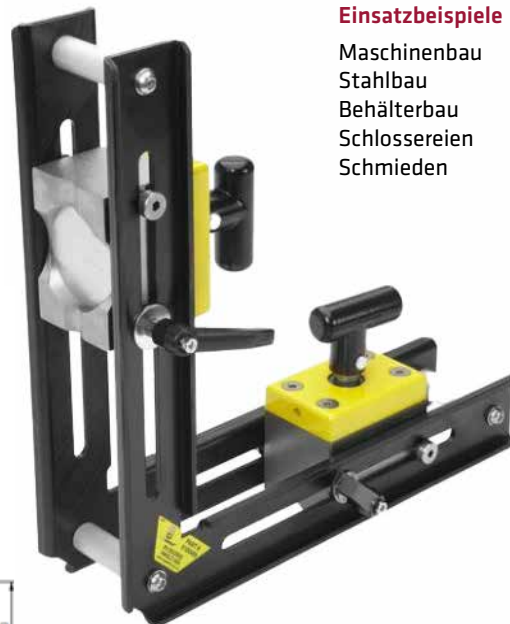
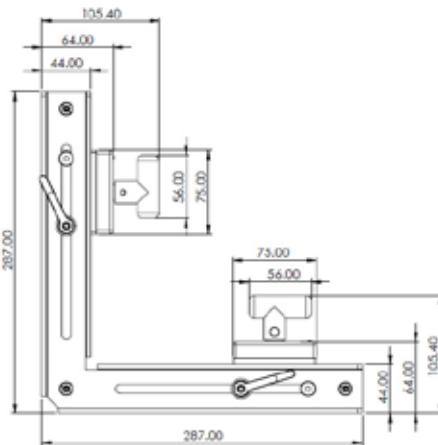

### Einsatzbeispiele

- Maschinenbau
- Stahlbau
- Behälterbau
- Schlossereien
- Schmieden

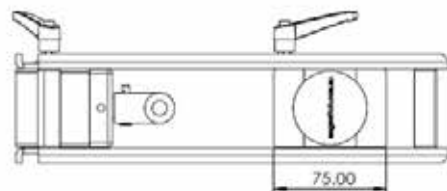

MAGSWITCH	Bestellnummer	UVP in € exkl. MwSt.
Magnet-Schweißwinkel 90° Winkel 600	55484	*460,00

TECH-INFO

### Schweißnahtvorbereitung

Eine gründlich gearbeitete Schweißfuge ist Voraussetzung für ein optimales Schweißergebnis. Rostschutzfarben, Lacke, Öl, überstehende Grate, Späne etc. gründlich entfernen, um Schweißspritzer und

Schweißnahtporen zu reduzieren. Bei V-, X-, Y-Nähten etc. ist ein möglichst sauberes Anfasen der Schweißfugenkanten erforderlich.

## Schweißnahtlehren - Präzision ist alles



mm / inch

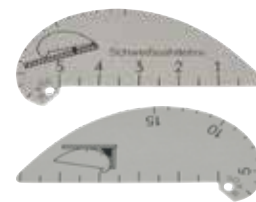

### 1 Schweißnahtlehre DIGITAL

- Präzisionslehre mit Digitalanzeige
- Messgenauigkeit 0,01 mm
- Ecknahtmessung 0 - 20 mm
- Flachnahtmessung 0 - 11 mm
- Absolute und relative Messung
- Nahtprüfung 60°, 70°, 80°, 90°
- Systembox mit Reservebatterie



### 2 Schweißnahtlehre 0,1 mm

- Messgenauigkeit 0,1 mm
- Ecknahtmessung 0 - 20 mm
- Flachnahtmessung 0 - 11 mm
- Nahtprüfung 60°, 70°, 80°, 90°

### 3 Schweißnahtlehre ALU

- Nahtlehre für die Manteltasche
- Vorderseite Ecknähte 2 - 15 mm
- Rückseite Flachnähte 0 - 5 mm

### 4 Schweißnahtlehre INDUSTRIE

- Präzisionslehre
- Messgenauigkeit 0,1 mm
- Ecknahtmessung 0 - 20 mm
- Flachnahtmessung 0 - 14 mm
- Nahtdicke, Nahtbreite bzw. Schenkelmaße ablesbar
- Messfehler durch Winkelschrumpfung werden bei dieser Lehre durch die einseitige Auflage weitgehendst vermieden
- Edeldstahlausführung
- Inkl. Lederetui



Schweißzubehör	Bestellnummer	UVP in € exkl. MwSt.
Messlehren, Schweißwinkel, Schweißspiegel		
1 Schweißnahtlehre DIGITAL 0,01 mm	54492	79,00
2 Schweißnahtlehre 0,1 mm	54491	43,50
3 Schweißnahtlehre ALU	54490	3,90
4 Schweißnahtlehre INDUSTRIE	54493	83,00



## E-Handschweißzubehör

### Elektrodenhalterkabel



Elektrodenhalterkabel	ED bei 60%	ED bei 35%	Ø	Bestellnummer	UVP in € exkl. MwSt.
16 mm <sup>2</sup> , 4m, Stecker Ø 9 mm 16/25	150 A	200 A	3,2 mm	55286	78,00
25 mm <sup>2</sup> , 4m, Stecker Ø 9 mm 16/25	150 A	200 A	3,2 mm	55287	84,00
25 mm <sup>2</sup> , 4m, Stecker Ø 13 mm 35/50	150 A	200 A	3,2 mm	55288	89,00
35 mm <sup>2</sup> , 4m, Stecker Ø 13 mm 35/50	250 A	300 A	5,0 mm	55289	128,00
50 mm <sup>2</sup> , 4m, Stecker Ø 13 mm 35/50	300 A	400 A	5,0 mm	55299	143,00

### Elektrodenhalter



5 Drehbarer Handgriff zur Elektrodenfixierung

Elektrodenhalter	ED bei 60%	ED bei 35%	Ø	Bestellnummer	UVP in € exkl. MwSt.
1 PARVA 2	150 A	200 A	3,2 mm	55330	28,50
2 SUPER 300	150 A	200 A	3,2 mm	55331	26,50
3 URANIA 5	250 A	300 A	5,0 mm	55301	56,50
SUPER 600	300 A	400 A	6,3 mm	55334	31,50
4 FALCON 700	400 A	500 A	8,0 mm	55335	50,00
STANDARD	-	600 A	8,0 mm	55333	39,00
5 SPEZIAL	-	400 A	5,0 mm	57354	30,00

### Massekabel

**NEUHEIT!**



Massekabel	ED bei 60%	ED bei 35%	Ø	Bestellnummer	UVP in € exkl. MwSt.
3m, 16 mm <sup>2</sup> , Stecker Ø 9 mm 16/25	200 A	250 A	48 mm	55284	58,00
3m, 25 mm <sup>2</sup> , Stecker Ø 9 mm 16/25	200 A	250 A	48 mm	55285	65,50
3m, 25 mm <sup>2</sup> , Stecker Ø 13 mm 35/50	200 A	250 A	48 mm	55282	70,50
3m, 35 mm <sup>2</sup> , Stecker Ø 13 mm 35/50	400 A	500 A	77 mm	55283	102,00
3m, 50 mm <sup>2</sup> , Stecker Ø 13 mm 35/50	400 A	500 A	77 mm	55281	118,00
5m, 16 mm <sup>2</sup> , Stecker Ø 9 mm 16/25	200 A	250 A	48 mm	55261	70,00
5m, 25 mm <sup>2</sup> , Stecker Ø 9 mm 16/25	200 A	250 A	48 mm	55262	92,00
5m, 25 mm <sup>2</sup> , Stecker Ø 13 mm 35/50	200 A	250 A	48 mm	55263	99,50
5m, 35 mm <sup>2</sup> , Stecker Ø 13 mm 35/50	400 A	500 A	77 mm	55264	137,00
5m, 50 mm <sup>2</sup> , Stecker Ø 13 mm 35/50	400 A	500 A	77 mm	55265	174,00

### Bügelhalterung für Elektrodenhalter und Befestigungsmöglichkeiten

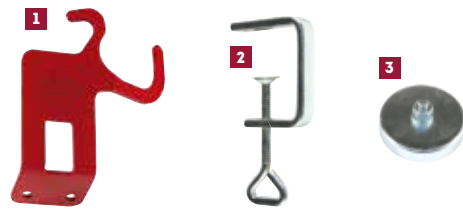

Bügelhalterung für Elektrodenhalter & Zubehör	Bestellnummer	UVP in € exkl. MwSt.
1 Bügelhalterung für Elektrodenhalter	54497	17,10
2 Schraubzwinde zu Bügelhalterung, Spannweite 50 mm	54498	8,90
3 Magnetfuß zu Bügelhalterung, Ø 63 mm	54499	23,00

### Masseklammen



Masseklemme	ED bei 60%	ED bei 35%	Ø	Bestellnummer	UVP in € exkl. MwSt.
1 NEVADA 2	200 A	250 A	58 mm	55340	14,90
2 NEVADA 3	300 A	400 A	73 mm	55341	19,50
3 NEVADA 5	400 A	500 A	83 mm	55342	43,50
NEVADA 6	500 A	600 A	77 mm	55343	56,50
4 GAMMA 2	400 A	500 A	65 mm	55339	29,00
5 MAGNETIC 500	400 A	500 A	-	57330	60,00
MPK 600	500 A	600 A	-	57331	50,00

### Masseklammen mit Schraubverschluss

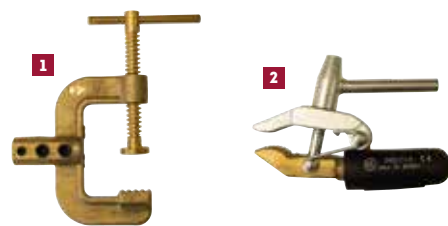

Masseklemme m. Schraubverschluss	ED bei 60%	ED bei 35%	Ø	Bestellnummer	UVP in € exkl. MwSt.
1 SIRIO 5	500 A	600 A	70 mm	57338	60,00
SIRIO 8	700 A	800 A	100 mm	57339	89,00
2 DELTA 6	500 A	600 A	50 mm	57336	46,50

### Massklammen orig. FIX



Masseklemme orig. FIX	ED bei 100%	Länge	Ø	Bestellnummer	UVP in € exkl. MwSt.
1 Größe 0	170 A	155 mm	40 mm	57345	22,00
Größe 1	200 A	215 mm	50 mm	57346	32,50
2 Größe 2	400 A	225 mm	60 mm	57347	39,00
Größe 3	600 A	275 mm	80 mm	57348	47,50

### Kupfer-Schweißkabel



Kupfer-Schweißkabel max. 100 m, lieferbar in 5m-Schritten	Isolierung	Bestellnummer	UVP in € exkl. MwSt.
16 mm <sup>2</sup> , UVP/m	GI H01N2-D HAR	55300	9,00
25 mm <sup>2</sup> , UVP/m	GI H01N2-D HAR	55302	13,00
35 mm <sup>2</sup> , UVP/m	GI H01N2-D HAR	55304	18,00
50 mm <sup>2</sup> , UVP/m	GI H01N2-D HAR	55306	26,00
70 mm <sup>2</sup> , UVP/m	GI H01N2-D HAR	55307	36,00
95 mm <sup>2</sup> , UVP/m	GI H01N2-D HAR	55308	48,50

## E-Handschweißzubehör

### Schraub-Kabelschuhe



Schraub-Kabelschuh	⊘	Bestellnummer	UVP in € exkl. MwSt.
Ösen-Ø 10 mm, M10	16 mm <sup>2</sup>	55310	4,00
Ösen-Ø 10 mm, M10	25 mm <sup>2</sup>	55312	4,00
Ösen-Ø 14 mm, M14	35 mm <sup>2</sup>	55314	4,15
Ösen-Ø 14 mm, M14	50 mm <sup>2</sup>	55315	6,00
Ösen-Ø 16 mm, M16	70 mm <sup>2</sup>	55313	15,70
Ösen-Ø 12 mm, M12	95 mm <sup>2</sup>	55311	16,40

### Quetsch-Kabelschuhe



Quetsch-Kabelschuh	⊘	Bestellnummer	UVP in € exkl. MwSt.
Ösen-Ø 8,5 mm, M8	16 mm <sup>2</sup>	55316	0,78
Ösen-Ø 8,5 mm, M8	25 mm <sup>2</sup>	57315	1,55
Ösen-Ø 8,5 mm, M8	35 mm <sup>2</sup>	55317	1,90
Ösen-Ø 8,5 mm, M8	50 mm <sup>2</sup>	57321	3,35
Ösen-Ø 8,5 mm, M8	70 mm <sup>2</sup>	57325	4,65
Ösen-Ø 10,5 mm, M10	25 mm <sup>2</sup>	57316	1,55
Ösen-Ø 10,5 mm, M10	35 mm <sup>2</sup>	55318	3,10
Ösen-Ø 10,5 mm, M10	50 mm <sup>2</sup>	55320	3,10
Ösen-Ø 10,5 mm, M10	70 mm <sup>2</sup>	57326	4,65
Ösen-Ø 10,5 mm, M10	95 mm <sup>2</sup>	57328	7,00
Ösen-Ø 12,5 mm, M12	35 mm <sup>2</sup>	57319	2,80
Ösen-Ø 12,5 mm, M12	50 mm <sup>2</sup>	57322	3,35
Ösen-Ø 12,5 mm, M12	70 mm <sup>2</sup>	57327	4,65
Ösen-Ø 12,5 mm, M12	95 mm <sup>2</sup>	57329	7,00

### Schweißkabel-Stecker



Schweißkabel-Stecker	Zapfen-Ø	ED bei 60 %	Bestellnummer	UVP in € exkl. MwSt.
10/16/25 mm <sup>2</sup> , schwarz	9 mm	200 A	55322	2,65
35/50 mm <sup>2</sup> , schwarz	13 mm	315 A	55324	6,85
50/70/95 mm <sup>2</sup> , schwarz	13 mm	500 A	56324	14,65
10/16/25 mm <sup>2</sup> , rot	9 mm	200 A	55321	7,80
35/50 mm <sup>2</sup> , rot	13 mm	315 A	55327	13,90

### Schweißkabel-Buchse/Kupplung



Schweißkabel-Buchse/Kupplung	Für Zapfen-Ø	ED bei 60 %	Bestellnummer	UVP in € exkl. MwSt.
10/16/25 mm <sup>2</sup> , schwarz	9 mm	200 A	55326	4,50
35/50 mm <sup>2</sup> , schwarz	13 mm	315 A	55328	9,10
50/70/95 mm <sup>2</sup> , schwarz	13 mm	500 A	56328	16,20
10/16/25 mm <sup>2</sup> , rot	9 mm	200 A	56326	10,20
35/50/70 mm <sup>2</sup> , rot	13 mm	400 A	56327	16,20

### Einbaubuchsen, Stecker & Adapter



Einbaubuchsen, Stecker & Adapter	Zapfen-Ø	ED bei 60 %	Bestellnummer	UVP in € exkl. MwSt.
1 Einbaubuchse 10/16/25 mm <sup>2</sup>	9 mm	200 A	55323	3,20
Einbaubuchse 35/50/70 mm <sup>2</sup>	13 mm	400 A	55325	9,10
2 Einbaub. 35/50/70 mm <sup>2</sup> , rot	13 mm	400 A	56322	15,80
3 Einbaustecker 10/16/25 mm <sup>2</sup>	9 mm	200 A	56320	10,40
Einbaustecker 35/50/70 mm <sup>2</sup>	13 mm	400 A	56323	15,50
4 Adapter/Stecker-Ø 9 mm auf Kupplungs-Ø 13 mm			55329	25,50

### Schlackenhämmer

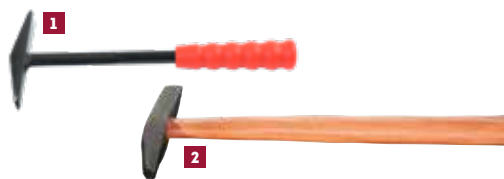

Schlackenhämmer	Bestellnummer	UVP in € exkl. MwSt.
1 Mit Metallgriff	55347	8,30
2 Mit Holzgriff	55348	6,60

### Drahtbürsten



Drahtbürste	Bestellnummer	UVP in € exkl. MwSt.
1 Stahldraht, 4-reihig	55349	3,85
Edelstahldraht, 4-reihig	55319	9,40
2 Stahldraht für Kehlnähte, V-förmig	56318	12,20
Edelstahldraht für Kehlnähte, V-förmig	56317	22,00

### Schweißplatzrüstungen



Schweißplatz-ausrüstung	Massekabel	E-Halterkabel	Stecker-Größe	Bestellnummer	UVP in € exkl. MwSt.
16 mm <sup>2</sup>	3 m	4 m	Ø 9 mm, 16/25	55290	81,50
25 mm <sup>2</sup>	3 m	4 m	Ø 9 mm, 16/25	55291	100,00
25 mm <sup>2</sup>	3 m	4 m	Ø 13 mm, 35/50	55292	105,00
35 mm <sup>2</sup>	3 m	4 m	Ø 13 mm, 35/50	55296	136,00
50 mm <sup>2</sup>	3 m	4 m	Ø 13 mm, 35/50	55297	167,00

## MIG/MAG-Schlauchpakete MBC 15 | MB EVO 15

Schlauchpaket Serie MBC 15 und ORIGINAL BINZEL MB EVO 15, gasgekühlt für P35 1825M 2L & 2L/MV, EM plus 174, 204, 212, EMS 1820

- Technische Daten nach EN 60 974-7:
  - Belastung: 180 A (150 A) / CO<sub>2</sub>
  - 180 A (150 A) / Mischgas M21
  - ED: 35% (60 %)
  - Draht-Ø: 0,6 - 1,2 mm



Alle Schlauchpakete mit EURO-Zentralanschluss

### Verschleiß- & Ersatzteile Serie MBC 15 / MB EVO 15

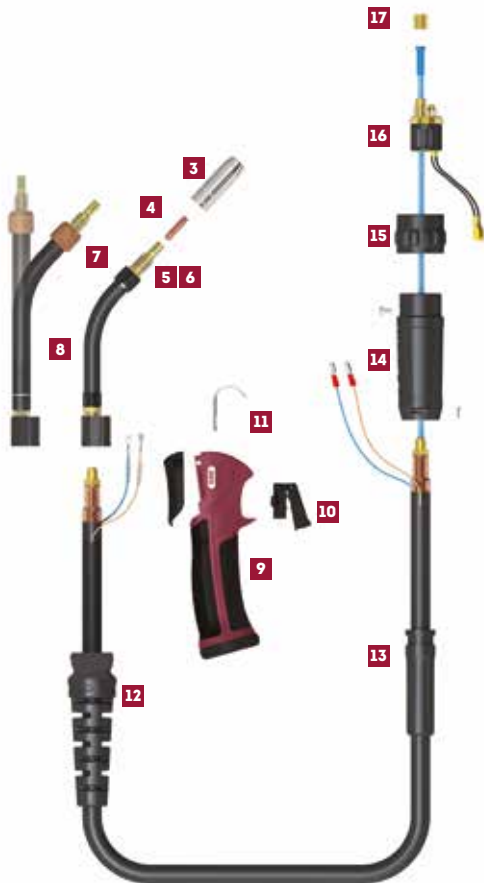

MIG/MAG-Schlauchpakete	Werkstoff	Drahtdüse Ø	Seelen-Ø	Bestellnummer	UVP in € exkl. MwSt.
<b>1</b> MBC 15/3 m	Stahl	0,8	0,6-1,0	<b>15710</b>	<b>68,50</b>
MBC 15/4 m	Stahl	0,8	0,6-1,0	<b>15713</b>	<b>75,00</b>
MBC 15/5 m	Stahl	0,8	0,6-1,0	<b>15715</b>	<b>88,50</b>
MBC 15/3 m	CrNi/CuSi	0,8/1,0	0,8-1,0	<b>15712</b>	<b>85,50</b>

MIG/MAG-Schlauchpakete orig. BINZEL	Werkstoff	Drahtdüse Ø	Seelen-Ø	Bestellnummer	UVP in € exkl. MwSt.
<b>2</b> MB EVO 15/3 m	Stahl	0,8	0,6-1,0	<b>59315</b>	<b>114,00</b>
MB EVO 15/4 m	Stahl	0,8	0,6-1,0	<b>59317</b>	<b>126,00</b>
MB EVO 15/5 m	Stahl	0,8	0,6-1,0	<b>59319</b>	<b>141,00</b>
MB EVO 15/3 m	CrNi/CuSi	0,8/1,0	0,8-1,0	<b>59316</b>	<b>144,00</b>

MIG/MAG-Verschleißteile	Bauart	Ø / Gewinde	Länge	Bestellnummer	UVP in € exkl. MwSt.
<b>3</b> Gashülse konisch, orig.	Standard	HI/VI=12 mm	53 mm	<b>54343</b>	<b>2,85</b>
Gashülse konisch long life	beschichtet	HI/VI=12 mm	53 mm	<b>54540</b>	<b>11,50</b>
Gashülse zylindrisch	Standard	HI/VI=12/16mm	53 mm	<b>54546</b>	<b>2,85</b>
Punkt-Gashülse zylindrisch	Standard	HI/VI=12/16mm	60 mm	<b>54344</b>	<b>5,00</b>
<b>4</b> Drahtdüse für Draht-Ø 0,6	E-Cu	A-Ø 6 mm/M6	25 mm	<b>54345</b>	<b>1,05</b>
Drahtdüse für Draht-Ø 0,8, orig.	E-Cu	A-Ø 6 mm/M6	25 mm	<b>54346</b>	<b>1,05</b>
Drahtdüse für Draht-Ø 1,0	E-Cu	A-Ø 6 mm/M6	25 mm	<b>54347</b>	<b>1,05</b>
Drahtdüse für Draht-Ø 1,2	E-Cu	A-Ø 6 mm/M6	25 mm	<b>54335</b>	<b>1,05</b>
Drahtdüse für Draht-Ø 0,6	CuCrZr	A-Ø 6 mm/M6	25 mm	<b>58343</b>	<b>3,50</b>
Drahtdüse für Draht-Ø 0,8	CuCrZr	A-Ø 6 mm/M6	25 mm	<b>58344</b>	<b>3,50</b>
Drahtdüse für Draht-Ø 1,0	CuCrZr	A-Ø 6 mm/M6	25 mm	<b>58345</b>	<b>3,50</b>
<b>5</b> Düsenstock	-	M8x1,0 links/M6x1,0	42 mm	<b>54339</b>	<b>3,65</b>
<b>6</b> Haltefeder	-	I-Ø 9,6 mm	12,3 mm	<b>54342</b>	<b>0,73</b>
<b>7</b> Isolierhülse	-	-	-	<b>54349</b>	<b>1,75</b>
Isolierhülse zu Brennerrohr MBC 15 flexibel	-	-	-	<b>15648</b>	<b>2,30</b>
<b>8</b> Brennerrohr MBC 15	-	-	-	<b>15716</b>	<b>11,60</b>
Brennerrohr MBC 15 flexibel	-	-	-	<b>15717</b>	<b>58,00</b>
Brennerrohr MB EVO 15	-	-	-	<b>59314</b>	<b>17,90</b>
Brennerrohr MB 15	-	-	-	<b>54341</b>	<b>14,00</b>
<b>9</b> Handgriff zu MBC 15	-	-	-	<b>15650</b>	<b>28,50</b>
<b>10</b> Taster zu MBC 15	-	-	-	<b>15651</b>	<b>4,50</b>
<b>11</b> Aufhängehaken zu MBC 15	-	-	-	<b>15659</b>	<b>1,50</b>
<b>12</b> Knickschutz (Handgriffseitig) zu MBC 15	-	-	-	<b>15656</b>	<b>6,00</b>
<b>13</b> Knickschutz (Maschinenseitig) zu MBC 15	-	-	-	<b>15660</b>	<b>2,00</b>
<b>14</b> Anschlussgehäuse inkl. Mutter zu MBC 15	-	-	-	<b>15666</b>	<b>4,00</b>
<b>15</b> Anschlussmutter (Maschinenseitig) zu MBC 15	-	-	-	<b>15674</b>	<b>2,50</b>
<b>16</b> Zentralanschluss-Adapter zu MBC 15	-	-	-	<b>15677</b>	<b>25,00</b>
<b>17</b> Fixiermutter für Innenseele	-	-	-	<b>54399</b>	<b>4,35</b>

## MIG/MAG-Schlauchpakete MBC 25 | MB EVO 25

Schlauchpaket Serie MBC 25 und ORIGINAL BINZEL MB EVO 25, gasgekühlt für EM plus 254, PM 274, PM 304, ETP 220, ETP 225

- Technische Daten nach EN 60 974-7:
  - Belastung: 230 A / CO<sub>2</sub>  
200 A / Mischgas M21
  - ED: 60 %
  - Draht-Ø: 0,6 - 1,6 mm



Alle Schlauchpakete mit EURO-Zentralanschluss

MIG/MAG-Schlauchpakete	Werkstoff	Drahtdüse Ø	Seelen-Ø	Bestellnummer	UVP in € exkl. MwSt.
<b>1</b> MBC 25/3 m	Stahl	1,0	0,8-1,2	15730	86,50
MBC 25/4 m	Stahl	1,0	0,8-1,2	15733	97,50
MBC 25/5 m	Stahl	1,0	0,8-1,2	15735	116,00
MBC 25/3 m	CrNi/CuSi/Al	0,8/1,0/1,2	0,8-1,2	15732	110,00
MBC 25/4 m	CrNi/CuSi	0,8/1,0/1,2	0,8-1,2	15734	123,00
MBC 25/3 m für Fülldraht	NO GAS	0,9/1,0	0,8-1,2	15731	91,50

MIG/MAG-Schlauchpakete orig. BINZEL	Werkstoff	Drahtdüse Ø	Seelen-Ø	Bestellnummer	UVP in € exkl. MwSt.
<b>2</b> MB EVO 25/3 m	Stahl	1,0	0,8-1,2	59325	134,00
MB EVO 25/4 m	Stahl	1,0	0,8-1,2	59327	143,00
MB EVO 25/5 m	Stahl	1,0	0,8-1,2	59329	165,00
MB EVO 25/3 m	CrNi/CuSi/Al	0,8/1,0/1,2	0,8-1,2	59326	166,00
MB EVO 25/4 m	CrNi/CuSi	0,8/1,0/1,2	0,8-1,2	59328	180,00
MB EVO 25/3 m für Fülldraht	NO GAS	0,9/1,0	0,8-1,2	59323	142,00

### Verschleiß- & Ersatzteile Serie MBC 25 / MB EVO 25

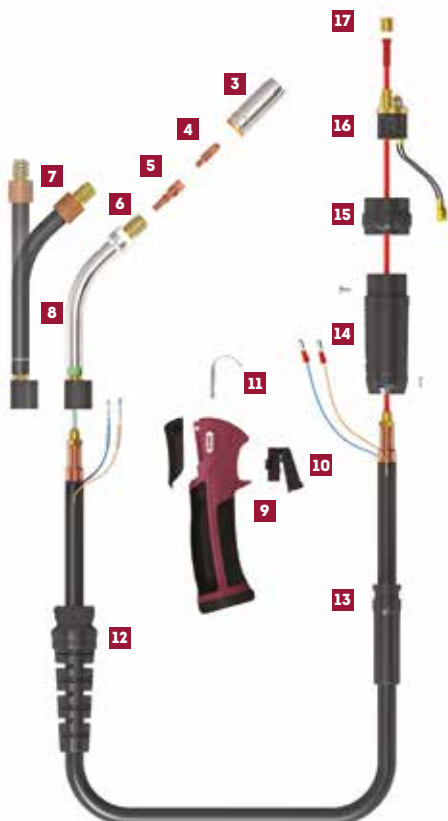

MIG/MAG-Verschleißteile	Bauart	Ø / Gewinde	Länge	Bestellnummer	UVP in € exkl. MwSt.
<b>3</b> Gashülse konisch, orig.	Standard	HI/VI=15 mm	57 mm	54352	3,70
Gashülse konisch long life	beschichtet	HI/VI=15 mm	57 mm	54541	12,90
Gashülse zylindrisch	Standard	HI=15 mm/VI=18,5	57 mm	54568	3,75
Punkt-Gashülse zylindrisch	Standard	HI/VI=15 mm	66,5 mm	54353	6,20
<b>4</b> Drahtdüse für Draht-Ø 0,6	E-Cu	A-Ø 8 mm/M6	28 mm	54358	1,40
Drahtdüse für Draht-Ø 0,8	E-Cu	A-Ø 8 mm/M6	28 mm	54355	1,40
Drahtdüse für Draht-Ø 0,9	E-Cu	A-Ø 8 mm/M6	28 mm	54559	1,40
Drahtdüse für Draht-Ø 1,0, orig.	E-Cu	A-Ø 8 mm/M6	28 mm	54356	1,40
Drahtdüse für Draht-Ø 1,2	E-Cu	A-Ø 8 mm/M6	28 mm	54357	1,40
Drahtdüse für Draht-Ø 1,4	E-Cu	A-Ø 8 mm/M6	28 mm	54359	1,40
Drahtdüse für Draht-Ø 0,8	E-Cu f. ALU	A-Ø 8 mm/M6	28 mm	54565	1,40
Drahtdüse für Draht-Ø 1,0	E-Cu f. ALU	A-Ø 8 mm/M6	28 mm	54566	1,40
Drahtdüse für Draht-Ø 1,2	E-Cu f. ALU	A-Ø 8 mm/M6	28 mm	54567	1,40
Drahtdüse für Draht-Ø 0,8	CuCrZr	A-Ø 8 mm/M6	28 mm	58371	1,95
Drahtdüse für Draht-Ø 0,9	CuCrZr	A-Ø 8 mm/M6	28 mm	58370	1,95
Drahtdüse für Draht-Ø 1,0	CuCrZr	A-Ø 8 mm/M6	28 mm	58372	1,95
Drahtdüse für Draht-Ø 1,2	CuCrZr	A-Ø 8 mm/M6	28 mm	58373	1,95
Drahtdüse für Draht-Ø 1,4	CuCrZr	A-Ø 8 mm/M6	28 mm	58374	1,95
Drahtdüse für Draht-Ø 1,6	CuCrZr	A-Ø 8 mm/M6	28 mm	58375	1,95
<b>5</b> Düsenstock, orig.	-	M8x1,25/M6x1,0	35 mm	54354	1,80
Düsenstock	-	M8x1,25/M8x1,25	35 mm	54457	6,70
<b>6</b> Haltefeder	-	I-Ø 12,3 mm	14,1 mm	54351	0,73
<b>7</b> Isolierhülse zu Brennerrohr MBC 25 flexibel	-	-	-	15649	4,50
<b>8</b> Brennerrohr MBC 25	-	-	-	15736	23,00
Brennerrohr MBC 25 flexibel	-	-	-	15737	60,50
Brennerrohr MB EVO 25	-	-	-	59324	32,50
Brennerrohr MB 25	-	-	-	54350	31,00
<b>9</b> Handgriff zu MBC 25	-	-	-	15650	28,50
<b>10</b> Taster zu MBC 25	-	-	-	15651	4,50
<b>11</b> Aufhängehaken zu MBC 25	-	-	-	15659	1,50
<b>12</b> Knickschutz (Handgriffseitig) zu MBC 25	-	-	-	15656	6,00
<b>13</b> Knickschutz (Maschinenseitig) zu MBC 25	-	-	-	15660	2,00
<b>14</b> Anschlussgehäuse inkl. Mutter zu MBC 25	-	-	-	15666	4,00
<b>15</b> Anschlussmutter (Maschinenseitig) zu MBC 25	-	-	-	15675	6,50
<b>16</b> Zentralanschluss-Adapter zu MBC 25	-	-	-	15677	25,00
<b>17</b> Fixiermutter für Innenseele	-	-	-	54399	4,35

## MIG/MAG-Schlauchpakete MBC 24 | MBC UD 24

Schlauchpaket Serie MBC 24, MBC UD 24, gasgekühlt für M3S 2060T 4XL & M3S 2560T 4XL

- Technische Daten nach EN 60 974-7:
  - Belastung: 250 A / CO<sub>2</sub>
  - 220 A / Mischgas M21
  - ED: 60 %
  - Draht-Ø: 0,6 - 1,6 mm



Alle Schlauchpakete mit EURO-Zentralanschluss

UP/DOWN Leistungsverstellung am Handgriff bei MBC UD Modellen

MIG/MAG-BRENNER

### Verschleiß- & Ersatzteile Serie MBC 24 & MBC UD 24



MIG/MAG-Schlauchpakete	Werkstoff	Drahtdüse Ø	Seelen-Ø	Bestellnummer	UVP in € exkl. MwSt.
<b>1</b> MBC 24/3 m	Stahl	1,0	0,8-1,2	15720	101,00
MBC 24/4 m	Stahl	1,0	0,8-1,2	15723	115,00
MBC 24/5 m	Stahl	1,0	0,8-1,2	15725	134,00
MBC 24/3 m	CrNi/CuSi/Al	0,8/1,0/1,2	0,8-1,2	15722	126,00
MBC 24/4 m	CrNi/CuSi	0,8/1,0/1,2	0,8-1,2	15724	144,00
MBC 24/3 m für Fülldraht	NO GAS	0,9/1,0	0,8-1,2	15721	103,00

MIG/MAG-Schlauchpakete mit UP/DOWN Leistungsregelung am Handgriff	Werkstoff	Drahtdüse Ø	Seelen-Ø	Bestellnummer	UVP in € exkl. MwSt.
<b>1</b> MBC UD 24/3 m (3DT)	Stahl	1,0	0,8-1,2	15760	163,00
MBC UD 24/4 m (3DT)	Stahl	1,0	0,8-1,2	15762	178,00
MBC UD 24/5 m (3DT)	Stahl	1,0	0,8-1,2	15764	195,00
MBC UD 24/3 m (3DT)	CrNi/CuSi/Al	0,8/1,0/1,2	0,8-1,2	15761	205,00
MBC UD 24/4 m (3DT)	CrNi/CuSi	0,8/1,0/1,2	0,8-1,2	15763	226,00

MIG/MAG-Verschleißteile	Bauart	Ø / Gewinde	Länge	Bestellnummer	UVP in € exkl. MwSt.
<b>2</b> Gashülse konisch, orig.	Standard	H/M=16,8/25mm	63,5 mm	54452	3,60
Gashülse zylindrisch	Standard	H/M=16,8 mm	63,5 mm	54459	3,70
<b>3</b> Drahtdüse für Draht-Ø 0,6	E-Cu	A-Ø 8 mm/M6	28 mm	54358	1,40
Drahtdüse für Draht-Ø 0,8	E-Cu	A-Ø 8 mm/M6	28 mm	54355	1,40
Drahtdüse für Draht-Ø 0,9	E-Cu	A-Ø 8 mm/M6	28 mm	54559	1,40
Drahtdüse für Draht-Ø 1,0, orig.	E-Cu	A-Ø 8 mm/M6	28 mm	54356	1,40
Drahtdüse für Draht-Ø 1,2	E-Cu	A-Ø 8 mm/M6	28 mm	54357	1,40
Drahtdüse für Draht-Ø 1,4	E-Cu	A-Ø 8 mm/M6	28 mm	54359	1,40
Drahtdüse für Draht-Ø 0,8	E-Cu f. ALU	A-Ø 8 mm/M6	28 mm	54565	1,40
Drahtdüse für Draht-Ø 1,0	E-Cu f. ALU	A-Ø 8 mm/M6	28 mm	54566	1,40
Drahtdüse für Draht-Ø 1,2	E-Cu f. ALU	A-Ø 8 mm/M6	28 mm	54567	1,40
Drahtdüse für Draht-Ø 0,8	CuCrZr	A-Ø 8 mm/M6	28 mm	58371	1,95
Drahtdüse für Draht-Ø 0,9	CuCrZr	A-Ø 8 mm/M6	28 mm	58370	1,95
Drahtdüse für Draht-Ø 1,0	CuCrZr	A-Ø 8 mm/M6	28 mm	58372	1,95
Drahtdüse für Draht-Ø 1,2	CuCrZr	A-Ø 8 mm/M6	28 mm	58373	1,95
Drahtdüse für Draht-Ø 1,4	CuCrZr	A-Ø 8 mm/M6	28 mm	58374	1,95
Drahtdüse für Draht-Ø 1,6	CuCrZr	A-Ø 8 mm/M6	28 mm	58375	1,95
<b>4</b> Düsenstock	-	M6x1/M6x1,0	26 mm	54360	2,85
<b>5</b> Gasverteiler	Keramik	-	20 mm	54361	2,15
<b>6</b> Brennerrohr	-	-	-	15726	37,00
<b>7</b> Handgriff zu MBC & UD 24	-	-	-	15650	28,50
<b>8</b> Taster zu MBC 24	-	-	-	15651	4,50
Taster zu MBC UD 24	-	-	-	15652	17,50
<b>9</b> Schaltmodul zu MBC UD 24 (3DT)	-	-	-	15654	31,00
<b>10</b> Aufhängehaken zu MBC & UD 24	-	-	-	15659	1,50
<b>11</b> Knickschutz (Handgriffseitig) zu MBC & UD 24	-	-	-	15656	6,00
<b>12</b> Knickschutz (Maschinenseitig) zu MBC & UD 24	-	-	-	15661	2,00
<b>13</b> Anschlussgehäuse inkl. Mutter zu MBC & UD 24	-	-	-	15666	4,00
<b>14</b> Anschlussmutter (Maschinenseitig) zu MBC & UD 24	-	-	-	15675	6,50
<b>15</b> Zentralanschluss-Adapter zu MBC & UD 24	-	-	-	15677	25,00
<b>16</b> Fixiermutter für Innenseele	-	-	-	54399	4,35

## MIG/MAG-Schlauchpakete MBC 36 | MBC UD 36 | MB EVO 36 | MB 36

Schlauchpaket Serie MBC 36, MBC UD 36, ORIGINAL BINZEL MB EVO 36 und MB 36, gasgekühlt für M3S 3040T 4XL, M3S 3540T 4XL, DMS 300, 350, 402 DG

Alle Schlauchpakete mit EURO-Zentralanschluss

- Technische Daten nach EN 60 974-7:
  - Belastung: 320 A / CO<sub>2</sub>
  - 290 A / Mischgas M21
  - ED: 60 %
  - Draht-Ø: 0,6 - 1,4 mm

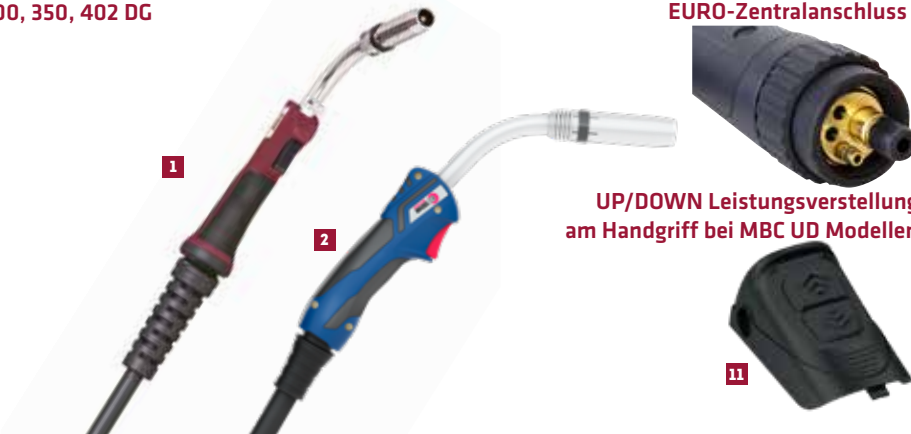

UP/DOWN Leistungsverstellung am Handgriff bei MBC UD Modellen

MIG/MAG-Schlauchpakete	Werkstoff	Drahtdüse Ø	Seelen-Ø	Bestellnummer	UVP in € exkl. MwSt.
<b>1</b> MBC 36/3 m	Stahl	1,0	0,8-1,2	<b>15740</b>	<b>126,00</b>
MBC 36/4 m	Stahl	1,0	0,8-1,2	<b>15743</b>	<b>146,00</b>
MBC 36/5 m	Stahl	1,0	0,8-1,2	<b>15745</b>	<b>174,00</b>
MBC 36/3 m	CrNi/CuSi/Al	0,8/1,0/1,2	0,8-1,2	<b>15742</b>	<b>158,00</b>
MBC 36/4 m	CrNi/CuSi	0,8/1,0/1,2	0,8-1,2	<b>15744</b>	<b>184,00</b>

MIG/MAG-Schlauchpakete mit UP/DOWN Leistungsregelung am Handgriff	Werkstoff	Drahtdüse Ø	Seelen-Ø	Bestellnummer	UVP in € exkl. MwSt.
<b>1</b> MBC UD 36/3 m (3DT)	Stahl	1,0	0,8-1,2	<b>15770</b>	<b>189,00</b>
MBC UD 36/4 m (3DT)	Stahl	1,0	0,8-1,2	<b>15772</b>	<b>209,00</b>
MBC UD 36/5 m (3DT)	Stahl	1,0	0,8-1,2	<b>15774</b>	<b>227,00</b>
MBC UD 36/3 m (3DT)	CrNi/CuSi/Al	0,8/1,0/1,2	0,8-1,2	<b>15771</b>	<b>237,00</b>
MBC UD 36/4 m (3DT)	CrNi/CuSi	0,8/1,0/1,2	0,8-1,2	<b>15773</b>	<b>258,00</b>

MIG/MAG-Schlauchpakete orig. BINZEL	Werkstoff	Drahtdüse Ø	Seelen-Ø	Bestellnummer	UVP in € exkl. MwSt.
<b>2</b> MB EVO 36/3 m	Stahl	1,0	0,8-1,2	<b>59335</b>	<b>205,00</b>
MB EVO 36/4 m	Stahl	1,0	0,8-1,2	<b>59337</b>	<b>240,00</b>
MB EVO 36/5 m	Stahl	1,0	0,8-1,2	<b>59339</b>	<b>273,00</b>
MB EVO 36/3 m	CrNi/CuSi/Al	1,0 / 1,2	0,8-1,2	<b>59336</b>	<b>237,00</b>
MB EVO 36/4 m	CrNi/CuSi	1,0 / 1,2	0,8-1,2	<b>59338</b>	<b>264,00</b>
<b>3</b> MB 36/3 m mit Up/Down passend für DMS Geräte	Stahl	1,2	0,8-1,2	<b>54425</b>	<b>*287,00</b>

Verschleiß- & Ersatzteile Serie MBC 36, MBC UD 36, MB EVO 36 & MB 36



MIG/MAG-Verschleißteile	Bauart	Ø / Gewinde	Länge	Bestellnummer	UVP in € exkl. MwSt.
<b>4</b> Gashülse konisch, orig.	Standard	H/V=20/16mm	84 mm	<b>54371</b>	<b>5,90</b>
Gashülse zylindrisch	Standard	H/V=20mm	84 mm	<b>54569</b>	<b>5,90</b>
<b>5</b> Drahtdüse für Draht-Ø 0,8	E-Cu	A-Ø 10 mm/M8	30 mm	<b>54366</b>	<b>1,85</b>
Drahtdüse für Draht-Ø 1,0	E-Cu	A-Ø 10 mm/M8	30 mm	<b>54367</b>	<b>1,85</b>
Drahtdüse für Draht-Ø 1,2	E-Cu	A-Ø 10 mm/M8	30 mm	<b>54368</b>	<b>1,85</b>
Drahtdüse für Draht-Ø 1,4	E-Cu	A-Ø 10 mm/M8	30 mm	<b>54398</b>	<b>1,85</b>
Drahtdüse für Draht-Ø 1,6	E-Cu	A-Ø 10 mm/M8	30 mm	<b>54369</b>	<b>1,85</b>
Drahtdüse für Draht-Ø 1,0	E-Cu f. ALU	A-Ø 10 mm/M8	30 mm	<b>54450</b>	<b>1,95</b>
Drahtdüse für Draht-Ø 1,2	E-Cu f. ALU	A-Ø 10 mm/M8	30 mm	<b>54451</b>	<b>1,95</b>
Drahtdüse für Draht-Ø 0,8	CuCrZr	A-Ø 10 mm/M8	30 mm	<b>54444</b>	<b>2,75</b>
Drahtdüse für Draht-Ø 0,9	CuCrZr	A-Ø 10 mm/M8	30 mm	<b>54466</b>	<b>2,75</b>
Drahtdüse für Draht-Ø 1,0, orig.	CuCrZr	A-Ø 10 mm/M8	30 mm	<b>54445</b>	<b>2,75</b>
Drahtdüse für Draht-Ø 1,2	CuCrZr	A-Ø 10 mm/M8	30 mm	<b>54446</b>	<b>2,75</b>
Drahtdüse für Draht-Ø 1,4	CuCrZr	A-Ø 10 mm/M8	30 mm	<b>54447</b>	<b>2,75</b>
Drahtdüse für Draht-Ø 1,6	CuCrZr	A-Ø 10 mm/M8	30 mm	<b>54443</b>	<b>2,75</b>
<b>6</b> Düsenstock, orig.	-	M8x1,25/M8x1,25	28 mm	<b>54375</b>	<b>2,00</b>
Düsenstock	-	M8x1,25/M6x1,0	28 mm	<b>54374</b>	<b>2,00</b>
<b>7</b> Gasverteiler	Keramik	I-Ø=11 mm	32,5 mm	<b>54373</b>	<b>1,60</b>
<b>8</b> Brennerrohr MBC 36	-	-	-	<b>15746</b>	<b>41,50</b>
Brennerrohr MB EVO 36	-	-	-	<b>59334</b>	<b>68,50</b>
Brennerrohr MB 36	-	-	-	<b>54370</b>	<b>46,50</b>
<b>9</b> Handgriff zu MBC & UD 36	-	-	-	<b>15650</b>	<b>28,50</b>
<b>10</b> Taster zu MBC 36	-	-	-	<b>15651</b>	<b>4,50</b>
Taster zu MBC UD 36	-	-	-	<b>15652</b>	<b>17,50</b>
<b>11</b> Schaltmodul zu MBC UD 36 (3DT)	-	-	-	<b>15654</b>	<b>31,00</b>
<b>12</b> Aufhängehaken zu MBC & UD 36	-	-	-	<b>15659</b>	<b>1,50</b>
<b>13</b> Knickschutz (Handgriffseitig) zu MBC & UD 36	-	-	-	<b>15657</b>	<b>6,00</b>
<b>14</b> Knickschutz (Maschinenseitig) zu MBC & UD 36	-	-	-	<b>15662</b>	<b>3,00</b>
<b>15</b> Anschlussgehäuse inkl. Mutter zu MBC & UD 36	-	-	-	<b>15667</b>	<b>4,50</b>
<b>16</b> Anschlussmutter (Maschinenseitig) zu MBC & UD 36	-	-	-	<b>15675</b>	<b>6,50</b>
<b>17</b> Zentralanschluss-Adapter zu MBC & UD 36	-	-	-	<b>15677</b>	<b>25,00</b>
<b>18</b> Fixiermutter für Innenseele	-	-	-	<b>54399</b>	<b>4,35</b>

## MIG/MAG-Schlauchpakete MBC 501 W | MB EVO 501 | MB 501

Schlauchpaket Serie MBC 501, ORIGINAL BINZEL MB EVO 501 und MB 501, wassergekühlt für M35 3540T 4XL/WI, Serie CPTX-I und WELBEE

- Technische Daten nach EN 60 974-7:
  - Belastung: 500 A / CO<sub>2</sub>
  - 450 A / Mischgas M21
  - ED: 100 %
  - Draht-Ø: 0,8-1,6 mm

Alle Schlauchpakete mit EURO-Zentralanschluss



UP/DOWN Leistungs-  
verstellung am Handgriff  
bei MBC UD Modellen



MIG/MAG-Schlauchpakete	Werkstoff	Drahtdüse Ø	Seelen-Ø	Bestellnummer	UVP in € exkl. MwSt.
<b>1</b> MBC 501W/3 m	Stahl	1,2	0,8-1,2	15750	205,00
MBC 501W/4 m	Stahl	1,2	0,8-1,2	15753	226,00
MBC 501W/5 m	Stahl	1,2	0,8-1,2	15755	258,00
MBC 501W/3 m	CrNi/CuSi/Al	1,0-1,2	0,8-1,2	15752	242,00
MBC 501W/4 m	CrNi/CuSi	1,0-1,2	0,8-1,2	15754	262,00

MIG/MAG-Schlauchpakete mit UP/DOWN Leistungsregelung am Handgriff	Werkstoff	Drahtdüse Ø	Seelen-Ø	Bestellnummer	UVP in € exkl. MwSt.
<b>2</b> MBC UD 501W/3 m (3DT)	Stahl	1,2	0,8-1,2	15780	314,00
MBC UD 501W/4 m (3DT)	Stahl	1,2	0,8-1,2	15783	331,00
MBC UD 501W/5 m (3DT)	Stahl	1,2	0,8-1,2	15785	359,00
MBC UD 501W/3 m (3DT)	CrNi/CuSi/Al	1,0-1,2	0,8-1,2	15782	345,00
MBC UD 501W/4 m (3DT)	CrNi/CuSi	1,0-1,2	0,8-1,2	15784	359,00

MIG/MAG-Schlauchpakete orig. BINZEL	Werkstoff	Drahtdüse Ø	Seelen-Ø	Bestellnummer	UVP in € exkl. MwSt.
<b>3</b> MB EVO 501/3 m	Stahl	1,2	0,8-1,2	59345	311,00
MB EVO 501/4 m	Stahl	1,2	0,8-1,2	59347	333,00
MB EVO 501/5 m	Stahl	1,2	0,8-1,2	59349	366,00
MB EVO 501/3 m	CrNi/CuSi/Al	1,0-1,2	0,8-1,2	59346	346,00
MB EVO 501/4 m	CrNi/CuSi	1,0-1,2	0,8-1,2	59348	363,00
<b>4</b> MB 501/3 m Up/Down-Vorschubregelung	Stahl	1,2	0,8-1,2	54435	*428,00

MIG/MAG-Verschleißteile	Bauart	Ø / Gewinde	Länge	Bestellnummer	UVP in € exkl. MwSt.
<b>5</b> Gashülse konisch, orig.	Standard	H/VI=20/16mm	76 mm	54363	5,20
Gashülse konisch long life	beschichtet	H/VI=20/16mm	76 mm	54543	15,20
Gashülse zylindrisch	Standard	H/VI=20mm	76 mm	54570	5,50
<b>6</b> Drahtdüse für Draht-Ø 0,8	E-Cu	A-Ø 10 mm/M8	30 mm	54366	1,85
Drahtdüse für Draht-Ø 1,0	E-Cu	A-Ø 10 mm/M8	30 mm	54367	1,85
Drahtdüse für Draht-Ø 1,2	E-Cu	A-Ø 10 mm/M8	30 mm	54368	1,85
Drahtdüse für Draht-Ø 1,4	E-Cu	A-Ø 10 mm/M8	30 mm	54398	1,85
Drahtdüse für Draht-Ø 1,6	E-Cu	A-Ø 10 mm/M8	30 mm	54369	1,85
Drahtdüse für Draht-Ø 1,0	E-Cu f. ALU	A-Ø 10 mm/M8	30 mm	54450	1,95
Drahtdüse für Draht-Ø 1,2	E-Cu f. ALU	A-Ø 10 mm/M8	30 mm	54451	1,95
Drahtdüse für Draht-Ø 0,8	CuCrZr	A-Ø 10 mm/M8	30 mm	54444	2,75
Drahtdüse für Draht-Ø 0,9	CuCrZr	A-Ø 10 mm/M8	30 mm	54466	2,75
Drahtdüse für Draht-Ø 1,0	CuCrZr	A-Ø 10 mm/M8	30 mm	54445	2,75
Drahtdüse für Draht-Ø 1,2, orig.	CuCrZr	A-Ø 10 mm/M8	30 mm	54446	2,75
Drahtdüse für Draht-Ø 1,4	CuCrZr	A-Ø 10 mm/M8	30 mm	54447	2,75
Drahtdüse für Draht-Ø 1,6	CuCrZr	A-Ø 10 mm/M8	30 mm	54443	2,75
<b>7</b> Gasverteiler	Keramik	IG M16x1,0	28 mm	54364	1,95
<b>8</b> Düsenstock, orig.	Messing	M16x1,0/M8x1x25	25 mm	54365	1,90
Düsenstock	CuCrZr	M16x1,0/M8x1x25	27 mm	54376	9,10
<b>9</b> Brennerrohr MBC 501W	-	-	-	15756	72,00
Brennerrohr MB EVO 501	-	-	-	59344	103,00
Brennerrohr MB 501	-	-	-	54362	98,00
<b>10</b> Handgriff zu MBC & UD 501W	-	-	-	15650	28,50
<b>11</b> Taster zu MBC 501W	-	-	-	15651	4,50
Taster zu MBC UD 501W	-	-	-	15652	17,50
<b>12</b> Schaltmodul zu MBC UD 501W (3DT)	-	-	-	15654	31,00
<b>13</b> Aufhängehaken zu MBC & UD 501W	-	-	-	15659	1,50
<b>14</b> Knickschutz (Handgriffseitig) zu MBC & UD 501W	-	-	-	15658	12,00
<b>15</b> Knickschutz (Maschinenseitig) zu MBC & UD 501W	-	-	-	15663	6,00
<b>16</b> Befestigungsklammer aussen zu MBC & UD501W	-	-	-	15664	2,00
<b>17</b> Befestigungsklammer innen zu MBC & UD 501W	-	-	-	15665	1,00
<b>18</b> Anschlussgehäuse inkl. Mutter zu MBC & UD 501W	-	-	-	15668	6,00
<b>19</b> Knickschutz PVC für KW & WW-Schlauch zu MBC & UD 501W	-	-	-	15669	3,00
<b>20</b> Schlauch Warmwasser rot zu MBC & UD 501W	-	-	-	15670	6,50
<b>21</b> Schlauch Kaltwasser blau, 3m zu MBC & UD 501W	-	-	3m	15671	15,50
Schlauch Kaltwasser blau, 4m zu MBC & UD 501W	-	-	4m	15672	18,50
Schlauch Kaltwasser blau, 5m zu MBC & UD 501W	-	-	5m	15673	22,50
<b>22</b> Verschlussgarnitur blau	-	-	-	15680	1,60
<b>23</b> Verschlussgarnitur rot	-	-	-	15681	1,60
<b>24</b> Anschlussmutter (Maschinenseitig) zu MBC & UD 501W	-	-	-	15676	8,50
<b>25</b> Zentralanschluss-Adapter zu MBC & UD 501W	-	-	-	15678	41,00
<b>26</b> Fixiermutter für Innenseele	-	-	-	54399	4,35

Verschleiß- & Ersatzteile Serie MBC 501, MB EVO 501, MB 501

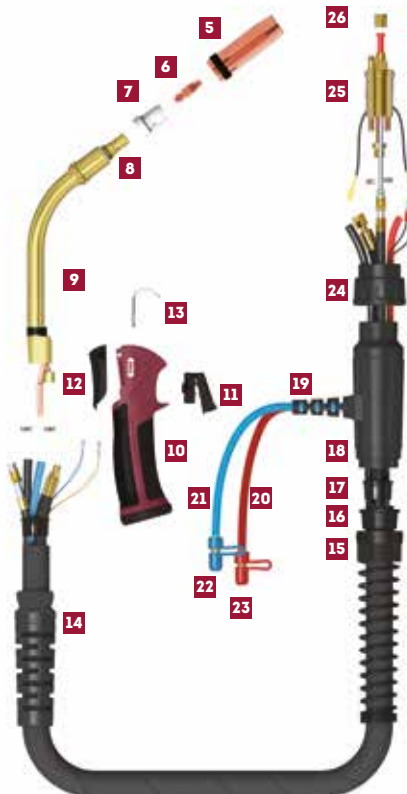

## MIG/MAG-Schlauchpakete SPOOL GUN PLSP 240A

Schlauchpaket Serie SPOOL GUN PLSP 240A, gasgekühlt  
für M3S 2060T 4XL, M3S 2560T 4XL, M3S 3040T 4XL & M3S 3540T 4XL

- Technische Daten nach EN 60 974-7:
  - Belastung: 220 A / CO<sub>2</sub>  
200 A / Mischgas M21
  - ED: 60 %
  - Draht-Ø: 0,8 - 1,2 mm



Spool Gun mit  
EURO-Zentralanschluss



### Verschleiß- & Ersatzteile Serie SPOOL GUN PLSP 240A

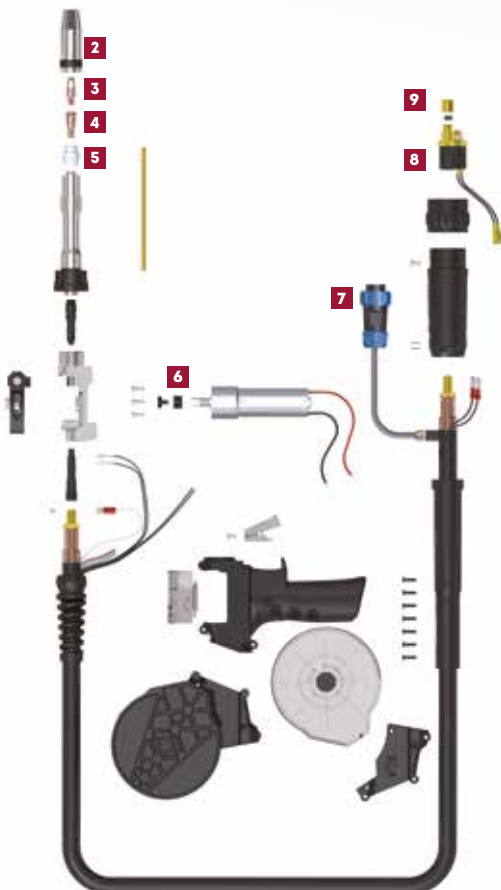

MIG/MAG-Schlauchpakete	Werkstoff	Drahtdüse Ø	Bestellnummer	UVP in € exkl. MwSt.
<b>1</b> Spool Gun PLSP 240A/6m inkl. Vorschubrollen 0,8/1,0/1,2 mm für Alu & 0,8/0,9/1,0 mm für Fe, CrNi, CuSi	Alu/Stahl	0,8/0,9/1,0/1,2	<b>15790</b>	<b>524,00</b>

MIG/MAG-Verschleißteile	Bauart	Ø / Gewinde	Länge	Bestellnummer	UVP in € exkl. MwSt.
<b>2</b> Gashülse konisch, orig.	Standard	H/V=16,8/12,5mm	63,5 mm	<b>54452</b>	<b>3,60</b>
Gashülse zylindrisch	Standard	H/V=16,8 mm	63,5 mm	<b>54459</b>	<b>3,70</b>
Drahtdüse für Draht-Ø 0,8	E-Cu f. ALU	A-Ø 8 mm/M6	28 mm	<b>54565</b>	<b>1,40</b>
Drahtdüse für Draht-Ø 1,0, orig.	E-Cu f. ALU	A-Ø 8 mm/M6	28 mm	<b>54566</b>	<b>1,40</b>
Drahtdüse für Draht-Ø 1,2	E-Cu f. ALU	A-Ø 8 mm/M6	28 mm	<b>54567</b>	<b>1,40</b>
Drahtdüse für Draht-Ø 0,8	E-Cu	A-Ø 8 mm/M6	28 mm	<b>54355</b>	<b>1,40</b>
Drahtdüse für Draht-Ø 0,9	E-Cu	A-Ø 8 mm/M6	28 mm	<b>54559</b>	<b>1,40</b>
Drahtdüse für Draht-Ø 1,0	E-Cu	A-Ø 8 mm/M6	28 mm	<b>54356</b>	<b>1,40</b>
Drahtdüse für Draht-Ø 0,8	CuCrZr	A-Ø 8 mm/M6	28 mm	<b>58371</b>	<b>1,95</b>
Drahtdüse für Draht-Ø 0,9	CuCrZr	A-Ø 8 mm/M6	28 mm	<b>58370</b>	<b>1,95</b>
Drahtdüse für Draht-Ø 1,0	CuCrZr	A-Ø 8 mm/M6	28 mm	<b>58372</b>	<b>1,95</b>
<b>4</b> Düsenstock	-	M6x1/M6	26 mm	<b>54360</b>	<b>2,85</b>
<b>5</b> Gasverteiler	Keramik	-	20 mm	<b>54361</b>	<b>2,15</b>
<b>6</b> Vorschubrolle 0,8 mm, U-Nut, für Alu	-	-	-	<b>15794</b>	<b>25,00</b>
Vorschubrolle 1,0 mm, U-Nut, für Alu	-	-	-	<b>15795</b>	<b>25,00</b>
Vorschubrolle 1,2 mm, U-Nut, für Alu	-	-	-	<b>15796</b>	<b>25,00</b>
Vorschubrolle 0,8 mm, für Fe, CrNi, CuSi	-	-	-	<b>15791</b>	<b>25,00</b>
Vorschubrolle 0,9 mm, für Fe, CrNi, CuSi	-	-	-	<b>15792</b>	<b>25,00</b>
Vorschubrolle 1,0 mm, für Fe, CrNi, CuSi	-	-	-	<b>15793</b>	<b>25,00</b>
<b>7</b> Steuerleitungsstecker 12-polig	-	-	-	<b>15909</b>	<b>15,90</b>
<b>8</b> Zentralanschluss-Adapter	-	-	-	<b>15677</b>	<b>25,00</b>
<b>9</b> Fixiermutter für Innenseele	-	-	-	<b>54399</b>	<b>4,35</b>



## MIG/MAG-Schlauchpaket-Zubehör-Sets

Schlauchpaket-Zubehör und -Verschleißteile stets verfügbar.

MIG/MAG-Schlauchpaket	Werkstoff	Draht-Ø	MIG/MAG-Schlauchpaket-Zubehör-Sets	Bestellnummer	UVP in € exkl. MwSt.
MBC 15/MB EVO 15/MB 15	Stahl	0,8 / 1,0	Zubehör-Set MBC 15	00065	27,00
MBC24/UD24 (3DT)/DM240/DM240W (4DT)	Stahl	0,8 / 1,0	Zubehör-Set MBC 24	00066	35,00
MBC 25/MB EVO 25/MB 25	Stahl	0,8 / 1,0	Zubehör-Set MBC 25	00067	36,00
MBC 36/UD36 (3DT)/DM360 (4DT)/MB EVO 36	Stahl	1,0 / 1,2	Zubehör-Set MBC 36	00068	56,00
MBC501W/UD501W (3DT)/DM501W (4DT)	Stahl	1,0 / 1,2	Zubehör-Set MBC 501 W	00069	58,00
BINZEL MB EVO 15 & MB 15/3 m	Stahl	0,8 / 1,0	Zubehör-Set MB 15/3 m	00088	58,50
BINZEL MB EVO 25 & MB 25/3 m	Stahl	0,8 / 1,0	Zubehör-Set MB 25/3 m	00089	59,50
BINZEL MB EVO 25 & MB 25/4 m	Stahl	0,8 / 1,0	Zubehör-Set MB 25/4 m	00095	83,00
BINZEL MB EVO 36 & MB 36/4 m	Stahl	1,0 / 1,2	Zubehör-Set MB 36/4 m	00096	97,00
BINZEL MB EVO 501 & MB 501/4 m	Stahl	1,0 / 1,2	Zubehör-Set MB 501/4 m	00097	97,00



00088



MIG/MAG-BRENNER

Zubehör-Set-Inhalt	00065	00066	00067	00068	00069	00088	00089	00095	00096	00097
Gashülse Standard	2	3	3	3	3	2	2	3	3	3
Düsenstock	2	2	2	2	2	2	2	2	2	2
Haltefeder	2	-	2	-	-	2	2	2	-	-
Gasverteiler	-	2	-	2	2	-	-	-	2	2
Drahtdüse	5 x 0,8/M6	5 x 0,8/M6	5 x 0,8/M6	5 x 1,0/M8	5 x 1,0/M8	5 x 0,8/M6	5 x 0,8/M6	5 x 0,8/M6	5 x 1,0/M8	5 x 1,0/M8
Drahtdüse	5 x 1,0/M6	5 x 1,0/M6	5 x 1,0/M6	5 x 1,2/M8	5 x 1,2/M8	5 x 1,0/M6	5 x 1,0/M6	5 x 1,0/M6	5 x 1,2/M8	5 x 1,2/M8
Stahlseele	-	-	-	-	-	3 m	3 m	4 m	4 m	4 m
Drahtreiniger mit Filz	-	-	-	-	-	•	•	-	-	-
Universal-Düsenreiniger	-	-	-	-	-	•	•	-	-	-
FIX CO <sub>2</sub> -Spezialzange	-	-	-	-	-	-	-	•	•	•
Koffer	•	•	•	•	•	•	•	•	•	•

## Umrüstsätze und Brennerhalter

### Stahlseelen für Stahlschweißdraht



Stahlseelen	Bestellnummer	UVP in € exkl. MwSt.
1 3,4 m "blau", Ø 0,6 - 1,0 mm	54470	5,90
4,4 m "blau", Ø 0,6 - 1,0 mm	54471	6,70
5,4 m "blau", Ø 0,6 - 1,0 mm	54472	7,70
2 3,4 m "rot", Ø 1,0 - 1,2 mm	54390	5,90
4,4 m "rot", Ø 1,0 - 1,2 mm	54391	6,70
5,4 m "rot", Ø 1,0 - 1,2 mm	54392	7,70
3 3,4 m "gelb", Ø 1,2 - 1,6 mm	54467	7,20
4,4 m "gelb", Ø 1,2 - 1,6 mm	54468	8,60
5,4 m "gelb", Ø 1,2 - 1,6 mm	54469	10,80

### PTFE-Seelen f. Alu/Edelstahl/MIG-Löt-Draht



PTFE-Seelen	Bestellnummer	UVP in € exkl. MwSt.
1 3,5 m "blau", Ø 0,6 - 1,0 mm	54462	20,00
4,5 m "blau", Ø 0,6 - 1,0 mm	54461	27,50
5,5 m "blau", Ø 0,6 - 1,0 mm	54460	31,00
2 3,5 m "rot", Ø 1,0 - 1,2 mm	54395	19,00
4,5 m "rot", Ø 1,0 - 1,2 mm	54396	23,50
5,5 m "rot", Ø 1,0 - 1,2 mm	54397	29,50
3 3,5 m "gelb", Ø 1,2 - 1,6 mm	54465	19,50
4,5 m "gelb", Ø 1,2 - 1,6 mm	54464	23,50
5,5 m "gelb", Ø 1,2 - 1,6 mm	54463	29,50

### Kohle-PTFE-Seelen für bessere Gleitfähigkeit f. Alu/Edelstahl/MIG-Löt-Draht



Kohle-PTFE-Seelen	Bestellnummer	UVP in € exkl. MwSt.
1 3,5 m, Ø 0,6 - 0,8 mm	54475	26,00
4,5 m, Ø 0,6 - 0,8 mm	54474	36,00
5,5 m, Ø 0,6 - 0,8 mm	54473	44,50
2 3,5 m, Ø 1,0 - 1,2 mm	54442	28,50
4,5 m, Ø 1,0 - 1,2 mm	54441	34,00
5,5 m, Ø 1,0 - 1,2 mm	54440	38,50

### Zubehör für PTFE-Seelen



Zubehör für Kohle-PTFE-Seelen	Bestellnummer	UVP in € exkl. MwSt.
1 Drahtführungs-/Stützrohr	54403	6,20
2 Spitzer	54385	57,50

### Brennerhalter

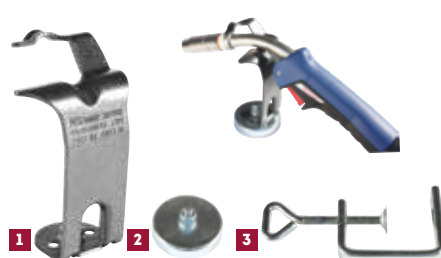

Brennerhalter	Bestellnummer	UVP in € exkl. MwSt.
1 MIG/MAG-Brennerhalter	54495	18,70
2 Magnetfuß Ø 63 mm	54499	23,00
3 Schraubzwinde, Spann. 50 mm	54498	8,90

### Zwischenadapter FRONIUS/BINZEL



Zwischenadapter von FRONIUS auf BINZEL EURO Norm	Bestellnummer	UVP in € exkl. MwSt.
1 Inkl. 9-poligen Flachstecker	54590	315,00

\* = ELMAG-Spezialprogramm

**MIG/MAG Verschleißteile-Set - MB EVO 15 / MB EVO 25**



Für maximale Betriebssicherheit und Anwenderfreundlichkeit verwenden Sie ausschließlich ELMAG®-Qualitätszubehör!

Nr.	Anzahl Stk.	Bezeichnung	Bestellnummer	UVP in € exkl. MwSt.	Gesamt UVP in € exkl. MwSt.
Teile für Schlauchpakete MB 14 / MB 15					
1	1	Brennerrohr mit Haltefeder MB 14	54340	22,00	22,00
1	1	Brennerrohr mit Haltefeder MB 15	54341	14,00	14,00
2	1	Brennerrohr mit Haltefeder MB EVO 15	59314	17,90	17,90
3	10	Haltefeder lose MB 14 / MB 15	54342	0,73	7,30
4	5	Gashülse konisch MB 14 / MB 15	54343	2,85	14,25
5	3	Punkt-Gashülse	54344	5,00	15,00
6	5	Drahtdüse MB 15 / 0,6 mm, E-Cu	54345	1,05	5,25
6	30	Drahtdüse MB 15 / 0,8 mm, E-Cu	54346	1,05	31,50
6	5	Drahtdüse MB 15 / 1,0 mm, E-Cu	54347	1,05	5,25
7	3	Düsenstock MB 15 L	54339	3,65	10,95
7	3	Düsenstock MB 15 R	54348	12,50	37,50
8	3	Isolierhülse MB 15	54349	1,75	5,25
Teile für Schlauchpakete MB 25					
1	1	Brennerrohr mit Haltefeder MB 25	54350	31,00	31,00
2	1	Brennerrohr mit Haltefeder MB EVO 25	59324	32,50	32,50
3	5	Haltefeder lose MB 25	54351	0,73	3,65
4	5	Gashülse konisch MB 25	54352	3,70	18,50
4	2	Punkt-Gashülse	54353	6,20	12,40
5	15	Drahtdüse MB 25 / 0,8 mm, E-Cu	54355	1,40	21,00
5	15	Drahtdüse MB 25 / 1,0 mm, E-Cu	54356	1,40	21,00
5	5	Drahtdüse MB 25 / 1,2 mm, E-Cu	54357	1,40	7,00
6	4	Düsenstock MB 25 (M8/M6)	54354	1,80	7,20
Sonstiges					
	3	Universal-Düsenreiniger	54410	10,00	30,00
	3	Drahtreiniger mit Filz	54414	3,30	9,90
	1	Kunststoffbox	9000913	55,00	55,00
<b>STATT-UVP</b>					<b>435,33</b>
<b>SET-SONDER-UVP</b>			<b>54400</b>	<b>349,00</b>	

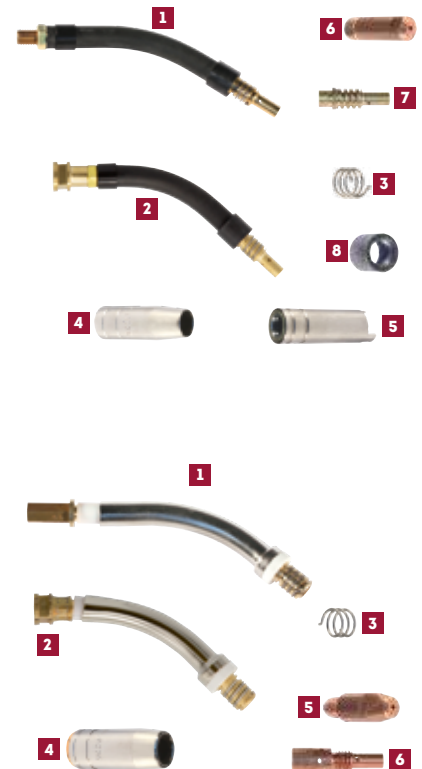

## Drahtspulenadapter / MIG/MAG-Schweißtools

### Düsen-Trennspray



- Schützt Brenner-Verschleißteile vor Schweißspritzern
- Silikon-, FCKW-, CKW-frei
- Für Anwendung im Gasdüsenbereich

Düsen-Trennspray	Bestellnummer	UVP in € exkl. MwSt.
Sprühdose 400 ml	54411	4,90

### SUPER-Pistolen-Spray NF (unbrennbar)



- Schützt Brenner-Verschleißteile vor Schweißspritzern
- Silikon-, FCKW-, CKW-frei, unbrennbar
- Für Anwendung im Gasdüsenbereich

SUPER-Pistolen-Spray NF	Bestellnummer	UVP in € exkl. MwSt.
Sprühdose 400 ml	56414	10,50

### Düsenfett DÜSOFIX



- Schützt Brenner-Verschleißteile vor Schweißspritzern
- Silikonfrei und biologisch abbaubar
- Für Anwendung im Gasdüsenbereich
- Auch mit heißer Gasdüse verwendbar

Düsenfett	Bestellnummer	UVP in € exkl. MwSt.
DÜSOFIX, 300 g	54412	11,00

### Keramik-Spray & Ceramic Coating Cap



- Senkung der laufenden Instandhaltungskosten
- Sehr gute Trocknungszeit (ca. 5 Sekunden)
- Für alle Prozesse & MIG/MAG-Schweißbrenner (silikonfrei)

Keramik-Spray & Ceramic Coating Cap	Bestellnummer	UVP in € exkl. MwSt.
Keramik-Spray 400 ml	56415	41,50
Ceramic Coating Cap	56416	35,00

### Anti-Spritzer-Trennmittel ABIBLUE



- Für Anwendung am Schweißmaterial
- Blauer Farbindikator, optimale Erkennung der Werkstückbenetzung (überschweißbar)
- Keine Beeinträchtigung bei nachfolgender Beschichtung/Lackierung/Verzinkung

ABIBLUE & Zubehör (unbrennbar, silikonfrei)	Bestellnummer	UVP in € exkl. MwSt.
5 lt. Emulsion	56400	53,50
10 lt. Emulsion	56401	122,00
20 lt. Emulsion	56402	228,00
Ausgießer f. 20 lt. Kanister	56404	11,60
Sprühflasche ohne Inhalt 500 ml	56403	20,50

### Eindring-Rissprüfsystem



- Weist Oberflächenfehler wie Risse, Überlappungen und Poren in Form von heller, roter Markierung nach
- Für eine korrekte Prüfung müssen alle drei Mittel eingesetzt werden

Eindring-Rissprüfsystem	Bestellnummer	UVP in € exkl. MwSt.
Reiniger, 500 ml	56410	21,20
Farbeindringmittel, 500 ml	56411	28,50
Entwickler, 500 ml	56412	25,70

### Kühlflüssigkeit bis -17°C



- Sehr niedriger Leitwert von < 4µS
- Unbrennbar, erfüllt ABICOR BINZEL NF-Standard
- Unkomplizierte Lagerung & Transport
- Silikonfrei, pH-Wert: 6

Kühlflüssigkeit	Bestellnummer	UVP in € exkl. MwSt.
BTC -20 NF, 5 lt.	56406	*56,00
BTC -20 NF, 20 lt.	56407	*188,00
Ausgießer f. 20 lt. Kanister	56404	11,60

### Kühlflüssigkeit bis -45°C



- Sehr niedriger Leitwert von < 4µS
- Unbrennbar, erfüllt ABICOR BINZEL NF-Standard
- Unkomplizierte Lagerung & Transport
- Silikonfrei, pH-Wert: 6

Kühlflüssigkeit	Bestellnummer	UVP in € exkl. MwSt.
BTC -50 NF, 5 lt.	56408	*88,00
BTC -50 NF, 20 lt.	56409	*319,00
Ausgießer f. 20 lt. Kanister	56404	11,60

### Original FIX CO2 Spezialzangen Universal-Düsenreiniger



- FIX CO2 Multifunktionszange
- Schweißdrahtablängen, Gashülsenreinigung, Gashülsen- & Drahtdüsenmontage
- Universal-Düsenreiniger: Rasche Gashülseninnenreinigung durch Drehen der verschiebbaren Stahlklingen

FIX CO2 & Universal-Düsenreiniger	Bestellnummer	UVP in € exkl. MwSt.
FIX CO2-Zange Ø 15-18 mm	54418	37,00
FIX CO2-Zange Ø 12-15 mm	54419	37,00
Universal-Düsenreiniger	54410	10,00

### Korbspulen-/ Zwischenadapter für Drahtrolle



Korbspulen-/ Zwischenadapter für Drahtrolle	Bestellnummer	UVP in € exkl. MwSt.
Adapter 2-tlg, 15 kg, Ø 300	54416	10,70
Adapter 4-armig, 15 kg, Ø 300	54413	9,70
Adapter 8-armig, 15 kg, Ø 300	54910	13,00
Knebel rot f. Adapter 8-armig	54911	2,50
PVC schwarz für Kleinspule	54715	9,50
Zentrieradapter f. Kleinspulen	54714	29,90

### Beizpinsel abgewinkelt



- Für die Verarbeitung aller Beizprodukte und der Neutralisationspaste
- gekrümmte Ausführung mit Kunststoff-Fassung
- inkl. säureresistenten, gespleißten, weichen Borsten.

Beizpinsel abgewinkelt	Bestellnummer	UVP in € exkl. MwSt.
25mm/1", L=39cm	58412	14,80
50mm/2", L=39cm	58410	13,00

### Drahtreiniger mit Filz & Ersatzfilz für Drahtreiniger



- Kontinuierliche Schweißdrahtreinigung
- Erhöht Gleitfähigkeit im Schlauchpaket
- Reduziert Schmutzeintrag
- Positionierung vor Drahtvorschubmotor

Drahtreiniger mit Filz & Ersatzfilz für Drahtreiniger	Bestellnummer	UVP in € exkl. MwSt.
Drahtreiniger mit Filz	54414	3,30
Ersatzfilz für Drahtreiniger	54415	2,10

## Schutzgase und Armaturen MIG/MAG & WIG/TIG

**Stahlflasche Mischgas M21 C für MAG-Stahlschweißen**



Stahlflasche Mischgas M21 C, 200 bar	Bestellnummer	UVP in € exkl. MwSt.
10 lt., 82 % Ar / 18 % CO <sub>2</sub>	54200	340,00
20 lt., 82 % Ar / 18 % CO <sub>2</sub>	54202	449,00
50 lt., 82 % Ar / 18 % CO <sub>2</sub>	54204	*638,00

**Stahlflasche Mischgas M12 C2 für MAG-Edelstahl- & MIG-Hartlöten**



Stahlflasche Mischgas M12 C2, 200 bar	Bestellnummer	UVP in € exkl. MwSt.
10 lt., 97,5 % Ar / 2,5 % CO <sub>2</sub>	54210	356,00
20 lt., 97,5 % Ar / 2,5 % CO <sub>2</sub>	54212	420,00
Verschlusskappe, universal	54209	27,50

**Stahlflasche Argon 4.6 für MIG-Aluminium, Magnesium & Kupfer, MIG-Hartlöten & WIG-Schweißen**



Stahlflasche Argon 4.6 200 bar	Bestellnummer	UVP in € exkl. MwSt.
10 lt., Reinargon	54240	349,00
20 lt., Reinargon	54242	425,00
50 lt., Reinargon	54244	*649,00

**Druckregler Argon, CO<sub>2</sub>, Mischgas, 200 bar, Flaschenanschluss W21,8x1/14" SW 30, 0-30 bzw. 0-32 lt./min.**

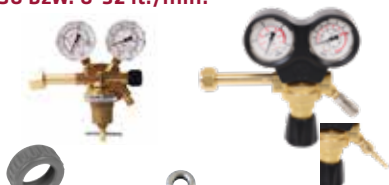

Druckregler Ar/CO <sub>2</sub> & Ersatzmanometer	Bestellnummer	UVP in € exkl. MwSt.
Druckregler, Ø 63 mm	54122	108,00
Druckregler Quick Fit & Schlauchtülle	54109	123,00
Flaschendruckmano. Ø 63 mm	54128	45,00
Arbeitsdruckmano. Ø 63 mm	54129	45,00
Schutzkappe grau Ø 63 mm	54124	4,75
Alu-Dichtring zu Man. Ø 63 mm	54127	1,95

**Druckregler Argon, CO<sub>2</sub>, Mischgas, 200 bar, Flaschenanschluss W21,8x1/14" SW 30, 0-12 lt./min.**



Druckregler Ar/CO <sub>2</sub> & Ersatzmanometer	Bestellnummer	UVP in € exkl. MwSt.
Druckregler, Ø 50 mm	54105	71,50
Druckregler Quick Fit	54106	81,00
Flaschendruckmano. Ø 50 mm	54135	19,50
Arbeitsdruckmano. Ø 50 mm	54134	19,50
Schutzkappe schwarz Ø 50 mm	54107	4,90
PVC-Anschluss-Dichtring	54126	2,00

**Druckregler mit 1 oder 2 Flowmeter 5-30 lt./min für Argon, CO<sub>2</sub>, Mischgas, Flaschenanschluss W21,8x1/14" SW 30**



Druckregler mit Flowmeter, 200 bar	Bestellnummer	UVP in € exkl. MwSt.
Druckregler mit Flowmeter	57121	234,00
Druckregler mit 2 Flowmeter	57122	524,00

**Formiergas-Druckregler bis 50 lt./min, 200 bar, Flaschenanschluss W21,8x1/14" links, Ausgang 3/8" links mit 2 Manometer**



Formiergas-Druckregler mit 2 Manometer Ø 63 mm	Bestellnummer	UVP in € exkl. MwSt.
	57125	141,00

**Gassparventil ECOSAVER+ mit Flowmeter und Druckregler für Argon, CO<sub>2</sub>, Mischgas Flaschenanschluss W21,8x1/14" SW 30**

- Dauerhaft Schutzgaskosten senken
- Die eingebaute Gassparvorrichtung reduziert den Gasverbrauch bei Punkt- & Heftscheidungen von bis zu 40 %



Gassparventil ECOSAVER+	Bestellnummer	UVP in € exkl. MwSt.
Druckregler mit Gassparventil	54118	357,00

**Gassparventil GS40A als Option für bestehende Druckregler Argon, CO<sub>2</sub>, Mischgas**

- Dauerhaft Schutzgaskosten senken
- Die eingebaute Gassparvorrichtung reduziert den Gasverbrauch bei Punkt- & Heftscheidungen von bis zu 40 %



Gassparventil GS40A	Bestellnummer	UVP in € exkl. MwSt.
Eingang IG 1/4"; Ausgang AG 1/4"	54125	121,00

**Gummischlauch nach ISO 3821:2008 Ø 6x13 mm, 50 m, schwarz, 20 bar (In 5m Schritten erhältlich 5/10/15/20/25,... m)**



Gummischlauch für Luft/Stickstoff/Argon/Co <sub>2</sub> /Mischgas) Per Meter	Bestellnummer	UVP in € exkl. MwSt.
	55172	5,10

**Gasschlauch 2,5m für Argon/Co<sub>2</sub> inkl. Quick Fit DN5 Kupplung & Stecktülle**



Gasschlauch inkl. Quick Fit DN5 Kupplung & Stecktülle	Bestellnummer	UVP in € exkl. MwSt.
Gasschlauch/Kupplung/Stecktülle	15135	21,00

**Zubehör für Argon, CO<sub>2</sub>, Mischgas**



Zubehör für Argon, CO <sub>2</sub> und Mischgas	Bestellnummer	UVP in € exkl. MwSt.
Gasdurchflussmesser bis 25 Nl/min	54123	14,90
Doppelabzweigventil	55220	72,00
Umfüllbogen ca. 1000 mm	56121	172,00

**Fittings für Druckminderer**



Fittings für Druckminderer	Bestellnummer	UVP in € exkl. MwSt.
Kupplung DN5 / IG 1/4"	42657	10,20
Kupplung DN5 / Schlaucht. 6mm	42652	10,20
Stecktülle DN5 / Schlaucht. 6mm	42655	3,05

**Druckregler Stickstoff Flaschenanschluss W24,32x1/14" SW 32**



Druckregler Stickstoff	Bestellnummer	UVP in € exkl. MwSt.
regelbar 0-10 bar	54117	105,00
regelbar 0-25 bar	54116	234,00
regelbar 0-30 bar „ProControl®“	57123	234,00
regelbar 0-40 bar	54119	234,00
regelbar 0-50 bar „ProControl®“	57124	279,00

**Dichtring zu IG 1/4" Kupplung DN5 für Druckminderer**



Dichtring zu IG 1/4" Kupplung DN5	Bestellnummer	UVP in € exkl. MwSt.
Dichtring	54136	0,53

## Einweg-Gasflaschen & Flaschen-Zubehör



Stahlflasche / Zubehör	Bestellnummer	UVP in € exkl. MwSt.
1 1 lt., Ar 86 % / 14 % CO <sub>2</sub>	54100	50,00
2 1 lt., Ar 100 %	54102	50,00
3 Druckregler „CO <sub>2</sub> /Argon/Mischgas“, ohne Manometer für Einwegflaschen, Anschluss Ø 4mm für PE-Schlauch	54120	53,50
4 Umrüstsatz auf Einwegsystem für Maschinen mit Ø6mm Schlauchanschluss (Druckregler, PE-Schlauch, Einschraubverbindung, Schlauchtülle 6mm)	54112	77,50
5 Umrüstsatz auf Einwegsystem für Maschinen mit „Quick Fit“ Anschluss (Druckregler, PE-Schlauch, Einschraubverbinder, Mini-Kupplung)	54138	80,00
6 Druckregler „CO <sub>2</sub> /Argon/Mischgas“, mit 2 Manometer Ø 40 mm für Einwegflaschen, Anschluss Ø 4mm für PE-Schlauch	54108	86,50
7 Schlauchtülle mit Überwurfmutter, IG 1/4“ - LINKS, 6 mm	42345	5,50
8 Schlauchtülle mit Überwurfmutter, IG 3/8“ - LINKS, 9 mm (Propan/Azetylen)	42367	5,50
9 Schlauchtülle mit Überwurfmutter, IG 1/4“, mit Kombitülle für 6-9 mm Schläuche	43362	16,70
10 Mischgas-Kupplung, IG 1/4“ zu Druckminderer inkl. autom. Gassperre (EN 561)	55247	33,60
11 Mischgas-Edelstahlstecktülle mit Schlauchtülle 6,3 mm (EN 561)	55248	17,20

## MIG/MAG-Drahtvorschubrollen

Drahtvorschubrollen sind mit einer zum Schweißdraht-durchmesser passenden Nut versehen und müssen bei einem Wechsel des Drahtdurchmessers durch passende Vorschubrollen ausgetauscht werden.



- 1) Vorschubrollen mit Kugellager und Zahnkranz
- 2) TS: Trapeznut für Stahldraht  
HA: Halbrundnut für Aluminiumdraht  
HF: Halbrundnut gerillt für Fülldraht
- 3) Bedarf Rollenzahl je Gerät (P3S 1825M 2L & 2L/MV benötigt nur 1 Stk.)

Schutzgasschweißanlage	Werkstoff	Nut <sup>2)</sup>	Draht-Ø <sup>3)</sup>	Stk.	MIG/MAG-Drahtvorschubrollen	Bestellnummer	UVP in € exkl. MwSt.
EUROMIGplus EM 161/162/174	Fe/CrNi	TS	0,8/1,0	1	Vorschubrolle 0,8/1,0, Ø 30 x Ø 10 x 18	54701	40,00
	Fe/CrNi	TS	1,0/1,2	1	Vorschubrolle 1,0/1,2, Ø 30 x Ø 10 x 18	54702	40,50
	Fülldraht	HF	0,9	1	Vorschubrolle 0,9, Ø 30 x Ø 10 x 18	54699	40,00
EUROMIGplus EM 204/254	Fe/CrNi	TS	0,6/0,8	1	Vorschubrolle 0,6/0,8, Ø 40 x Ø 22 x 10	54770	58,50
	Fe/CrNi	TS	0,8/1,0	1	Vorschubrolle 0,8/1,0, Ø 40 x Ø 22 x 10	54771	58,50
	Fe/CrNi	TS	1,0/1,2	1	Vorschubrolle 1,0/1,2, Ø 40 x Ø 22 x 10	54772	58,50
	Alu	HA	0,8/1,0	1	Vorschubrolle 0,8/1,0, Ø 40 x Ø 22 x 10	54773	58,50
	Alu	HA	1,0/1,2	1	Vorschubrolle 1,0/1,2, Ø 40 x Ø 22 x 10	54774	58,50
EUROMIGplus EM 202/212/271/272/301 EUROMIG 270/300	Fe/CrNi/CuSi	TS	0,6/0,8	1	Vorschubrolle 0,6/0,8, Ø 40 x Ø 28 x 10	54706	55,50
	Fe/CrNi/CuSi	TS	0,8/1,0	1	Vorschubrolle 0,8/1,0, Ø 40 x Ø 28 x 10	54707	55,50
	Fe/CrNi	TS	1,0/1,2	1	Vorschubrolle 1,0/1,2, Ø 40 x Ø 28 x 10	54708	55,50
	Alu	HA	0,8/1,0	1	Vorschubrolle 0,8/1,0, Ø 40 x Ø 28 x 10	54710	55,50
P3S 1825M 2L & 2L/MV, M3S 2060T 4XL, M3S 2560T 4XL, M3S 3040T 4XL, M3S 3540T 4XL, PROFI-MIG 272/274/301/302/304/354 DIGI-MIG 250/300/350 DMS 400/402/412 DG+DW	Fe/CrNi/CuSi	TS	0,6/0,8	2	Vorschubrolle 0,6/0,8, Ø 30 x Ø 22 x 10	54720	48,00
	Fe/CrNi/CuSi	TS	0,9/1,0	2	Vorschubrolle 0,9/1,0, Ø 30 x Ø 22 x 10	54719	48,00
	Fe/CrNi/CuSi	TS	0,8/1,0	2	Vorschubrolle 0,8/1,0, Ø 30 x Ø 22 x 10	54721	48,00
	Fe/CrNi	TS	1,0/1,2	2	Vorschubrolle 1,0/1,2, Ø 30 x Ø 22 x 10	54722	48,00
	Alu	HA	0,8/1,0	2	Vorschubrolle 0,8/1,0, Ø 30 x Ø 22 x 10	54724	48,00
	Alu	HA	1,0/1,2	2	Vorschubrolle 1,0/1,2, Ø 30 x Ø 22 x 10	54725	48,00
	Fülldraht	HF	1,2/1,6	2	Vorschubrolle 1,2/1,6, Ø 30 x Ø 22 x 10	54726	48,00
M3S 3540T 4XL/WI	Fe/CrNi/CuSi	TS	0,6/0,8	1	Vorschubrolle 0,6/0,8 mm, Ø 30 x Ø 10 x 12	15140	17,50
	Fe/CrNi/CuSi	TS	0,8/1,0	1	Vorschubrolle 0,8/1,0 mm, Ø 30 x Ø 10 x 12	15141	17,50
	Fe/CrNi/CuSi	TS	0,9/1,0	1	Vorschubrolle 0,9/1,0 mm, Ø 30 x Ø 10 x 12	15142	17,50
	Fe/CrNi/CuSi	TS	1,0/1,2	1	Vorschubrolle 1,0/1,2 mm, Ø 30 x Ø 10 x 12	15143	17,50
	Fe/CrNi/CuSi	TS	1,2/1,6	1	Vorschubrolle 1,2/1,6 mm, Ø 30 x Ø 10 x 12	15144	17,50
	Alu	HA	0,8/1,0	1	Vorschubrolle 0,8/1,0 mm, Ø 30 x Ø 10 x 12	15145	17,50
	Alu	HA	1,0/1,2	1	Vorschubrolle 1,0/1,2 mm, Ø 30 x Ø 10 x 12	15146	17,50
	Alu	HA	1,4/1,6	1	Vorschubrolle 1,4/1,6 mm, Ø 30 x Ø 10 x 12	15147	17,50
	Fülldraht	HF	0,8/0,9	1	Vorschubrolle 0,8/0,9 mm, Ø 30 x Ø 10 x 12	15148	23,50
	DIGI-MIG DMS 452 D44 <sup>3)</sup>	Fe/CrNi	TS	0,8	2	Vorschubrolle 0,8, Ø 31,5 x Ø 10 x 20	54731
Fe/CrNi		TS	1,0	2	Vorschubrolle 1,0, Ø 31,5 x Ø 10 x 20	54732	*117,00
Fe/CrNi		TS	1,2	2	Vorschubrolle 1,2, Ø 31,5 x Ø 10 x 20	54733	*117,00
Fe/CrNi		TS	1,6	2	Vorschubrolle 1,6, Ø 31,5 x Ø 10 x 20	54734	*117,00
Alu		HA	1,0	4	Vorschubrolle 1,0, Ø 31,5 x Ø 10 x 20	54736	*125,00
Alu		HA	1,2	4	Vorschubrolle 1,2, Ø 31,5 x Ø 10 x 20	54737	*125,00
Alu		HA	1,6	4	Vorschubrolle 1,6, Ø 31,5 x Ø 10 x 20	54738	*125,00
WELBEE WB-P400/P400L/P500L	Fülldraht	HF	1,2/1,6	4	Vorschubrolle 1,2/1,6, Ø 40 x Ø 20 x 10	54753	*109,00
	Stahl	TS	0,8/0,9-1,0	2	Vorschubrolle 0,8/0,9-1,0, Ø 40 x Ø 20 x 10	54750	*109,00
	Stahl	TS	0,9-1,0/1,2	2	Vorschubrolle 0,9-1,0/1,2, Ø 40 x Ø 20 x 10	54751	*109,00
	Stahl	TS	1,4/1,6	2	Vorschubrolle 1,4/1,6, Ø 40 x Ø 20 x 10	54752	*109,00
	Alu	HA	1,0/1,2	4	Vorschubrolle 1,0/1,2, Ø 40 x Ø 20 x 10	54756	*149,00



## Stahl-Schweißdrahtrollen niedriglegiert, TÜV-geprüft

### Stahl-Schweißdrahtrollen G3Si 1/SG2/1.5125, MAG

Universell einsetzbarer, verkupferter Stahlschweißdraht für das MAG-Schweißen von niedriglegiertem Stahl unter CO<sub>2</sub> oder Mischgas. Sehr gute Verschweißbarkeit in allen Schweißpositionen, nachgewiesene Wurzelschweißbarkeit.

Normbezeichnung EN 440 - G 42 2 C/M G 3 Si 1  
 Werkstoffnummer 1.5125  
 Zulassungen TÜV, DB, CE  
 Stromart Gleichstrom Pluspol (= +)  
 Schutzgas CO<sub>2</sub>, C 1, M 11 - M 33  
 Werkstoffe S 185 - 380, 17 Mn 4, HI / HII



Steckgrenze (Re) > 420 MPa  
 Zugfestigkeit (Rm) 500-640 MPa  
 Dehnung (A5) > 20 %  
 Kerbschlagarbeit (KV) bei -40°C > 47 J  
 Kerbschlagarbeit (KV) bei -20°C > 47 J

C	Si	Mn
0,08	<b>0,90</b>	<b>1,50</b>

Stahl-Schweißdrahtrollen niedriglegiert G3Si 1/SG2/1.5125	Bestellnummer	UVP in € exkl. MwSt.
Stahl-Schweißdraht G3Si 1, 0,6 mm, 1 kg, Ø 100	<b>54140</b>	<b>21,00/Rolle</b>
Stahl-Schweißdraht G3Si 1, 0,8 mm, 1 kg, Ø 100	<b>54141</b>	<b>19,00/Rolle</b>
Stahl-Schweißdraht G3Si 1, 0,6 mm, 5 kg, Ø 200	<b>54150</b>	<b>46,00/Rolle</b>
Stahl-Schweißdraht G3Si 1, 0,8 mm, 5 kg, Ø 200	<b>54152</b>	<b>38,00/Rolle</b>
Stahl-Schweißdraht G3Si 1, 1,0 mm, 5 kg, Ø 200	<b>54153</b>	<b>38,00/Rolle</b>
Stahl-Schweißdraht G3Si 1, 0,8 mm, 15 kg, Ø 300	<b>54162</b>	<b>59,90/Rolle</b>
Stahl-Schweißdraht G3Si 1, 1,0 mm, 15 kg, Ø 300	<b>54164</b>	<b>61,50/Rolle</b>
Stahl-Schweißdraht G3Si 1, 1,2 mm, 15 kg, Ø 300	<b>54166</b>	<b>68,00/Rolle</b>

### Stahl-Schweißdrahtrollen G4Si 1/SG3/1.5130, MAG

Universell einsetzbarer, verkupferter Stahlschweißdraht mit erhöhter Zugfestigkeit, für das MAG-Schweißen von un- und niedriglegierten Stählen unter CO<sub>2</sub> und Mischgas. Sehr gute Verschweißbarkeit in allen Schweißpositionen, nachgewiesene Wurzelschweißbarkeit.

Normbezeichnung EN 440 - G 42 4 C/M G 4 Si 1  
 Werkstoffnummer 1.5130  
 Zulassungen TÜV, DB, GL, LR, BV, DNV, UDT, CE  
 Stromart Gleichstrom Pluspol (= +)  
 Schutzgas CO<sub>2</sub>, C 1, M 11 - M 33  
 Werkstoffe S 185 - 460, 17 Mn 4, HI / HII



Steckgrenze (Re) > 460 MPa  
 Zugfestigkeit (Rm) 530-680 MPa  
 Dehnung (A5) > 20 %  
 Kerbschlagarbeit (KV) bei -40°C > 47 J  
 Kerbschlagarbeit (KV) bei -20°C > 47 J

C	Si	Mn
0,08	<b>0,90</b>	<b>1,65</b>

Stahl-Schweißdrahtrollen niedriglegiert G4Si 1/SG3/1.5130	Bestellnummer	UVP in € exkl. MwSt.
Stahl-Schweißdraht G4Si 1, 0,8 mm, 15 kg, Ø 300	<b>54163</b>	<b>61,00/Rolle</b>
Stahl-Schweißdraht G4Si 1, 1,0 mm, 15 kg, Ø 300	<b>54165</b>	<b>71,00/Rolle</b>
Stahl-Schweißdraht G4Si 1, 1,2 mm, 15 kg, Ø 300	<b>54167</b>	<b>75,50/Rolle</b>

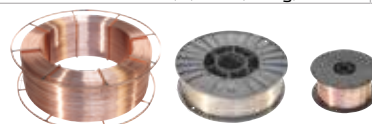

## Stahl-Schweißdrahtrollen niedriglegiert, TÜV-geprüft

### Stahl-Schweißdrahtrollen NiMoCr (G 3 CrNi1Mo), MAG

Universell einsetzbarer, verkupfelter Stahlschweißdraht für das MAG-Schweißen von vergüteten Feinkorn-Baustählen unter Mischgas.

(z.B. für Fahrzeugbau, etc.)

Sehr gute Verschweißbarkeit in allen Schweißpositionen, in Kurz- und Sprühlichtbogenbereich, Betriebstemperatur -50 bis 350 °C. Vorwärmtemperatur abhängig vom Grundwerkstoff. Zwischenlagentemperatur soll 200 °C nicht überschreiten.

Normbezeichnung EN 12534 - G 3 CrNiMo  
 Werkstoffnummer ER 100 S-G  
 Zulassungen TÜV, DB, CE  
 Stromart Gleichstrom Pluspol (= +)  
 Schutzgas M 21



Werkstoffe: S690QL1, S700MC, S420N, P420NH-P500NH, S420NL-S500NL

### Schweißdrahtrollen CrNiMn/1.4370, MAG, Schwarz-Weiß-Verbindungen

Schweißdraht aus austenitischem Chrom-Nickel-Manganstahl mit niedrigem Kohlenstoffgehalt für das Verschweißen von artverschiedenen Stählen. Betriebstemperatur bis 300 °C. Kaltzäh bis -120 °C. MAG-Verarbeitung unter Mischgas, z.B. M 11, M12 oder M 32, WIG-Verarbeitung mit Abspulgerät unter Schutzgas Argon.

Normbezeichnung EN 14343-A - SG X 5 CrNiMn 18 8 - ER 307  
 Werkstoffnummer 1.4370  
 Zulassungen TÜV, DB, CE  
 Stromart MIG/MAG Gleichstrom Pluspol (= +)  
 Stromart WIG Gleichstrom Minuspole (= -)



Anwendungsgebiete:

Artverschiedene Stähle (Schwarz-Weiß-Verbindungen), hoch kohlenstoffhaltige und schwer schweißbare Stähle, Manganhartstahl z.B. X 120 Mn 12 (1.3401), Pufferlagen für Hartauftragungen, kaltzäh Nickelstähle z.B. 10 Ni 14 (1.5637), 12 Ni 19 (1.5680)

Kenndaten / Wärmebehandlung						Richtanalyse					
Betriebstemp. min.	Betriebstemp. max.	Streckgrenze R <sub>0,2</sub> bei 20 °C	Zugfestigkeit R <sub>m</sub> bei 20 °C	Bruchdehnung A <sub>5</sub> bei 20 °C	Kerbschlagarbeit A <sub>K</sub> bei 20 °C MAG	Kohlenstoff C	Silizium Si	Mangan Mn	Nickel Ni	Molybdän Mo	Chrom Cr
°C	°C	N/mm <sup>2</sup>	N/mm <sup>2</sup>	%	J	%	%	%	%	%	%
-50	350	670	730	20	9	0,1	0,6	1,6	1,2	0,3	0,3

Stahl-Schweißdrahtrollen niedriglegiert NiMoCr / ER 100 S-G	Bestellnummer	UVP in € exkl. MwSt.
Stahl-Schweißdraht NiMoCr, 0,8 mm, 15 kg, Ø 300	54296	293,00/Rolle
Stahl-Schweißdraht NiMoCr, 1,0 mm, 16 kg, Ø 300	54297	256,00/Rolle

Kenndaten / Wärmebehandlung										Richtanalyse				
Betriebstemp. min.	Betriebstemp. max.	0,2 %-Dehngrenze R <sub>0,2</sub> bei 20 °C	10 %-Dehngrenze R <sub>10</sub> bei 20 °C	Zugfestigkeit R <sub>m</sub> bei 20 °C	Bruchdehnung A <sub>5</sub> bei 20 °C	Kerbschlagarbeit A <sub>K</sub> bei 20 °C MAG	Kerbschlagarbeit A <sub>K</sub> bei -120 °C MAG	Kerbschlagarbeit A <sub>K</sub> bei 20 °C WIG	Kerbschlagarbeit A <sub>K</sub> bei -120 °C WIG	Kohlenstoff C	Silizium Si	Mangan Mn	Chrom Cr	Nickel Ni
°C	°C	N/mm <sup>2</sup>	N/mm <sup>2</sup>	N/mm <sup>2</sup>	%	J	J	J	J	%	%	%	%	%
-120	300	350	340	500	25	80	35	100	50	0,1	0,6	6,5	18	8

Stahl-Schweißdrahtrollen hochlegiert 1.4370	Bestellnummer	UVP in € exkl. MwSt.
Stahl-Schweißdraht CrNiMn 0,8 mm, 5 kg, Ø 200	58800	214,00/Rolle
Stahl-Schweißdraht CrNiMn 1,0 mm, 5 kg, Ø 200	58802	182,00/Rolle
Stahl-Schweißdraht CrNiMn 0,8 mm, 15 kg, Ø 300	58801	487,00/Rolle
Stahl-Schweißdraht CrNiMn 1,0 mm, 15 kg, Ø 300	58803	464,00/Rolle
Stahl-Schweißdraht CrNiMn 1,2 mm, 15 kg, Ø 300	58804	461,00/Rolle
Stahl-Schweißdraht CrNiMn 1,6 mm, 15 kg, Ø 300	58805	458,00/Rolle

## NIRO-Schweißdrahtrollen hochlegiert, TÜV-geprüft

### NIRO-Schweißdrahtrollen CR-NI/1.4316, MAG, rostbeständig

Schweißdraht aus Chrom-Nickel-Stahl 1.4316 mit besonders niedrigem Kohlenstoffgehalt für das Verschweißen von nichtrostendem, kaltzähem, austenitischem Stahl. Gefüge Austenit mit Deltaferrit. Betriebstemperatur bis 350 °C. Kaltzäh bis -269 °C.

MAG-Verarbeitung unter Mischgas, z.B. M 11, M12 oder M 23, WIG-Verarbeitung mit Abspulgerät unter Schutzgas Argon.

Normbezeichnung EN 12072 - G 19 9 Lsi/W 19 9 Lsi

Werkstoffnummer 1.4316

Zulassungen TÜV, DB, UDT, CE

Stromart MIG/MAG Gleichstrom Pluspol (= +)

Stromart WIG Gleichstrom Minuspole (= -)

Werkstoffe:

1.4301, 1.4303, 1.4306, 1.4308, 1.4310, 1.4311, 1.4319, 1.4541, 1.4550, 1.4552



### NIRO-Schweißdrahtrollen CR-NI/1.4430, MAG, rost-/säurebeständig

Schweißdraht aus Chrom-Nickel-Molybdän-Stahl 1.4430 mit besonders niedrigem Kohlenstoffgehalt für das Verschweißen von nichtrostendem, kaltzähem, austenitischem Stahl. Gefüge Austenit mit Deltaferrit. Betriebstemperatur bis 400 °C. Kaltzäh bis -196 °C.

MAG-Verarbeitung unter Mischgas, z.B. M 11, M 12, M 23, unter Berücksichtigung der Aufkohlung auch M 32, M 21, M13.

WIG-Verarbeitung mit Abspulgerät unter Schutzgas Argon.

Normbezeichnung EN 12072 - G 19 12 3 Lsi/W 19 12 3 Lsi

Werkstoffnummer 1.4430

Zulassungen TÜV, DB, UDT, CE

Stromart MIG/MAG Gleichstrom Pluspol (= +)

Stromart WIG Gleichstrom Minuspole (= -)

Werkstoffe:

1.4401, 1.4404, 1.4406, 1.4408, 1.4410, 1.4420, 1.4429, 1.4435, 1.4436, 1.4437, 1.4571, 1.4573, 1.4580, 1.4581, 1.4583



Kenndaten und Gütwerte						Richtanalyse						
Betriebstemp. min.	Betriebstemp. max.	0,2 %-Dehngrenze R <sub>0,2</sub> bei 20 °C	10 %-Dehngrenze R <sub>10</sub> bei 20 °C	Zugfestigkeit R <sub>m</sub> bei 20 °C	Bruchdehnung A <sub>5</sub> bei 20 °C	Kerbschlagarbeit A <sub>K</sub> bei 20 °C	Kerbschlagarbeit A <sub>K</sub> bei -196 °C	Kohlenstoff C	Silizium Si	Mangan Mn	Chrom Cr	Nickel Ni
°C	°C	N/mm <sup>2</sup>	N/mm <sup>2</sup>	N/mm <sup>2</sup>	%	J	J	%	%	%	%	%
-269	350	315	340	540	35	75	50	0,02	0,8	1,7	19	9

NIRO-Schweißdrahtrollen hochlegiert CR-NI/1.4316	Bestellnummer	UVP in € exkl. MwSt.
Niro-Schweißdraht CR-NI 0,8 mm, 5 kg, Ø 200	54184	196,00/Rolle
Niro-Schweißdraht CR-NI 1,0 mm, 5 kg, Ø 200	54187	190,00/Rolle
Niro-Schweißdraht CR-NI 1,2 mm, 5 kg, Ø 200	54199	188,00/Rolle
Niro-Schweißdraht CR-NI 0,8 mm, 15 kg, Ø 300	54185	510,00/Rolle
Niro-Schweißdraht CR-NI 1,0 mm, 15 kg, Ø 300	54188	489,00/Rolle
Niro-Schweißdraht CR-NI 1,2 mm, 15 kg, Ø 300	54189	482,00/Rolle
Niro-Schweißdraht CR-NI 1,6 mm, 15 kg, Ø 300	54186	482,00/Rolle

Kenndaten und Gütwerte										Richtanalyse				
Betriebstemp. min.	Betriebstemp. max.	0,2 %-Dehngrenze R <sub>0,2</sub> bei 20 °C	10 %-Dehngrenze R <sub>10</sub> bei 20 °C	Zugfestigkeit R <sub>m</sub> bei 20 °C	Bruchdehnung A <sub>5</sub> bei 20 °C	Kerbschlagarbeit A <sub>K</sub> bei 20 °C	Kerbschlagarbeit A <sub>K</sub> bei -196 °C MAG	Kerbschlagarbeit A <sub>K</sub> bei -196 °C WIG	Kohlenstoff C	Silizium Si	Mangan Mn	Chrom Cr	Molybdän Mo	Nickel Ni
°C	°C	N/mm <sup>2</sup>	N/mm <sup>2</sup>	N/mm <sup>2</sup>	%	J	J	J	%	%	%	%	%	%
-196	400	315	335	540	35	130	35	40	0,02	0,8	1,7	19	2,7	12

NIRO-Schweißdrahtrollen hochlegiert CR-NI/1.4430	Bestellnummer	UVP in € exkl. MwSt.
Niro-Schweißdraht CR-NI 0,8 mm, 5 kg, Ø 200	54178	231,00/Rolle
Niro-Schweißdraht CR-NI 1,0 mm, 5 kg, Ø 200	54180	224,00/Rolle
Niro-Schweißdraht CR-NI 0,8 mm, 15 kg, Ø 300	54179	692,00/Rolle
Niro-Schweißdraht CR-NI 1,0 mm, 15 kg, Ø 300	54181	591,00/Rolle
Niro-Schweißdraht CR-NI 1,2 mm, 15 kg, Ø 300	54182	585,00/Rolle
Niro-Schweißdraht CR-NI 1,6 mm, 15 kg, Ø 300	54183	582,00/Rolle

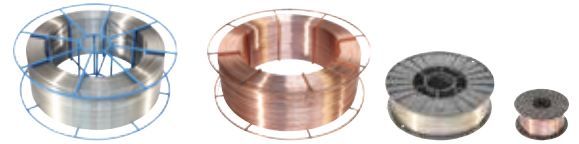

## Hartauftragungs-Schweißdrahtrollen

### Stahl-Hartauftragungsdraht 1.4718 für zähnharte Oberflächen

Spezial-Schweißdraht aus Chrom-Silizium-Stahl für das MIG/MAG- und WIG-Schweißen zähnharter, abriebfester Auftragungen auf Baustahl, Stahlguss und Mangan-Hartstahl.

Beispiele: Rollen, Laufflächen, Raupenkettens, Laufräder, Baggerteile, Förderschnecken, Walzenbrecher, Schlaghämmer, Nocken, Spannbacken, Prallbacken, Mischerarme, Ambosse ... MIG/MAG-Verarbeitung unter Schutzgas Argon, Mischgase M 21 - M 33, CO<sub>2</sub>, C 1, WIG-Verarbeitung mit Abspulgerät unter Schutzgas Argon.

Das Schutzgas beeinflusst das Härteergebnis. Unbehandeltes Schweißgut ist durch Schleifen bearbeitbar. Rissempfindliche Grundwerkstoffe auf 200 bis 300 °C vorwärmen. Bei sehr rissempfindlichem Grundwerkstoff Zwischenlage schweißen. Norm-Schweißdrahtrollen 15 kg für MIG/MAG-Schweißgeräte oder WIG-Abspulgerät, Schweißdraht-Ø 1,0 / 1,2 / 1,6 mm.

Normbezeichnung DIN 8555 - MSG 6 - 60  
Werkstoffnummer 1.4718  
Stromart MIG/MAG Gleichstrom Pluspol (= +)  
Stromart WIG Gleichstrom Minuspol (= -)



Kenndaten / Wärmebehandlung							Richtanalyse				
Vickers-Härte	Rockwell-Härte	Weichglühen min.	Weichglühen max.	Weichglühzeit	Härten min., Öl oder Pressluft	Härten max., Öl oder Pressluft	Kohlenstoff C	Silizium Si	Mangan Mn	Chrom Cr	
HV	HRC	°C	°C	h	°C	°C	%	%	%	%	
670	59	780	820	5	1000	1050	0,5	3	0,4	9,2	

Stahl-Schweißdrahtrollen Hartauftragung 1.4718	Bestellnummer	UVP in € exkl. MwSt.
Hartauftragungsdraht 1,0 mm, 15 kg, Ø 300	54196	701,00/Rolle
Hartauftragungsdraht 1,2 mm, 15 kg, Ø 300	54197	504,00/Rolle
Hartauftragungsdraht 1,6 mm, 15 kg, Ø 300	54198	504,00/Rolle

## Zinkblech-Spezial-Schweißdrahtrollen

### Zinkblech-Schweißdraht 1.5112 für verzinkte und angerostete Werkstücke

Spezial-Schweißdraht für verzinkte Bleche und Werkstücke, ideal für Autowerkstätten, Karosserie- und Maschinenbaubetriebe.

Schweißt ohne Vorbehandlung durch Zink, Anstriche und angerostete Oberflächen. Mit Titan für die Bindung von Eisenoxiden, kaum Porenbildung, hohe Gütwerte und Alterungsbeständigkeit.

Leichte Verschweißbarkeit, geringe Spritzerverluste. Betriebstemperatur -10 °C bis 450 °C.

MIG/MAG-Verarbeitung unter Mischgas M 21 & M 33, CO<sub>2</sub>.

Norm-Schweißdrahtrollen 5 / 15 kg für MIG/MAG-Schweißgeräte, Schweißdraht-Ø 0,8 / 1,0 mm.

Normbezeichnung EN 440 - G3 Si1  
Werkstoffnummer 1.5112  
Zulassungen TÜV, DB, CE  
Stromart MIG/MAG Gleichstrom Pluspol (= +)  
Werkstoffe: S 185 - 355, HI, HII



Kenndaten / Wärmebehandlung							Richtanalyse					
Betriebstemp. min.	Betriebstemp. max.	Streckgrenze R <sub>0,2</sub> bei 20 °C	Zugfestigkeit R <sub>m</sub> bei 20 °C, min.	Zugfestigkeit R <sub>m</sub> bei 20 °C, max.	Bruchdehnung A <sub>5</sub> bei 20 °C	Kerbschlagarbeit A <sub>K</sub> bei 20 °C	Kohlenstoff C	Silizium Si	Mangan Mn	Aluminium Al	Titan Ti	Zirkonium Zr
°C	°C	N/mm <sup>2</sup>	N/mm <sup>2</sup>	N/mm <sup>2</sup>	%	J	%	%	%	%	%	%
-10	450	>400	480	660	>22	>27	0,07	0,7	1,2	0,1	0,15	>0,1

Zink-Schweißdrahtrollen 1.5112	Bestellnummer	UVP in € exkl. MwSt.
Zinkschweißdraht 0,8 mm, 5 kg, Ø 200	54190	76,50/Rolle
Zinkschweißdraht 1,0 mm, 5 kg, Ø 200	54191	70,50/Rolle
Zinkschweißdraht 0,8 mm, 15 kg, Ø 300	54192	192,00/Rolle
Zinkschweißdraht 1,0 mm, 15 kg, Ø 300	54195	182,00/Rolle

### Stahl-Hartauftragungsdraht 1.2606 für zähnharte abriebfeste Auftragungen

Spezial-Schweißdraht aus Chrom-Silizium-Stahl für das MIG/MAG- und WIG-Schweißen zähnharter, abriebfester Auftragungen.

Zum Auftragsschweißen von Warmarbeitsstählen, Instandsetzung und Neuanfertigung von Warmarbeitsstählen für Betriebstemperaturen bis +500°C.

Beispiele: für Stranggiesrollen, Warmerschermesser, Druckgießformen, Matrizen ...

MIG/MAG-Verarbeitung unter Schutzgas Mischgase M1 & M2, WIG-Verarbeitung mit Abspulgerät unter Schutzgas Argon.

Das Schutzgas beeinflusst das Härteergebnis. Bei sehr rissempfindlichem Grundwerkstoff Zwischenlage schweißen. Norm-Schweißdrahtrollen 15 kg für MIG/MAG-Schweißgeräte oder WIG-Abspulgerät, Schweißdraht-Ø 1,0 / 1,2 mm.

Normbezeichnung EN ISO 14700 - S Fe 3

Werkstoffnummer 1.2606  
Stromart MIG/MAG Gleichstrom Pluspol (= +)  
Stromart WIG Gleichstrom Minuspol (= -)



Kenndaten / Wärmebehandlung							Richtanalyse					
Rockwell-Härte	Weichglühen min.	Weichglühen max.	Weichglühzeit	Härten min., Öl oder Pressluft	Härten max., Öl oder Pressluft	Kohlenstoff C	Silizium Si	Mangan Mn	Chrom Cr	Molybdän Mo	Vanadium V	Wolfram W
HRC	°C	°C	h	°C	°C	%	%	%	%	%	%	%
57-59	780	820	5	1000	1050	0,35	1,1	0,4	5,5	1,2	0,25	1,3

Stahl-Schweißdrahtrollen Hartauftragung 1.2606	Bestellnummer	UVP in € exkl. MwSt.
Hartauftragungsdraht 1,0 mm, 15 kg, Ø 300	58807	933,00/Rolle
Hartauftragungsdraht 1,2 mm, 15 kg, Ø 300	58806	745,00/Rolle

## Aluminium-Schweißdrahtrollen

### Alu-Schweißdrahtrollen AlMg5/3.3556 für AlMg-Legierungen

Aluminium-Schweißdraht AlMg5 für das MIG- und WIG-Schweißen von Aluminium-Magnesium-Legierungen. Verarbeitung unter Schutzgas Argon. Bei größeren Werkstücken und bei Wanddicken über 15 mm Schweißspalt auf 150 bis 200 °C vorwärmen.

Norm-Schweißdrahtrollen 0,5 / 2 / 7 kg für MIG/MAG-Schweißgeräte oder WIG-Abspulgerät, Schweißdraht-Ø 0,8 / 1,0 / 1,2 / 1,6 mm

Normbezeichnung EN ISO 18273  
- AL 5356 (AlMg5)  
Werkstoffnummer 3.3556  
Zulassungen TÜV, DB, UDT, LR, CE  
Stromart MIG Gleichstrom Pluspol (= +)



Kenndaten und Gütwerte						Richtwerte				
Elektrische Leitfähigkeit bei 20 °C	Wärmeleitfähigkeit bei 20 °C	Wärmeausdehnungskoeffizient (20 - 100 °C)	0,2%-Dehngrenze R <sub>0,2</sub> bei 20 °C	Zugfestigkeit R <sub>m</sub> bei 20 °C	Bruchdehnung A <sub>5</sub> bei 20 °C	Aluminium Al	Magnesium Mg	Mangan Mn	Chrom Cr	Titan Ti
S.m/mm <sup>2</sup>	W/(m.K)	1/K	N/mm <sup>2</sup>	N/mm <sup>2</sup>	%	%	%	%	%	%
15 - 19	110 - 150	23,710 <sup>-6</sup>	110	250	25	Basis	5	0,35	0,1	0,15

Aluminium-Schweißdrahtrollen AlMg5	Bestellnummer	UVP in € exkl. MwSt.
Alu-Schweißdraht AlMg5 0,8 mm, 0,5 kg, Ø 100	54170	40,50/Rolle
Alu-Schweißdraht AlMg5 0,8 mm, 2 kg, Ø 200	54175	79,00/Rolle
Alu-Schweißdraht AlMg5 1,0 mm, 2 kg, Ø 200	54171	76,50/Rolle
Alu-Schweißdraht AlMg5 1,2 mm, 2 kg, Ø 200	54172	75,00/Rolle
Alu-Schweißdraht AlMg5 0,8 mm, 7 kg, Ø 300	54176	217,00/Rolle
Alu-Schweißdraht AlMg5 1,0 mm, 7 kg, Ø 300	54173	207,00/Rolle
Alu-Schweißdraht AlMg5 1,2 mm, 7 kg, Ø 300	54174	202,00/Rolle
Alu-Schweißdraht AlMg5 1,6 mm, 7 kg, Ø 300	54177	198,00/Rolle



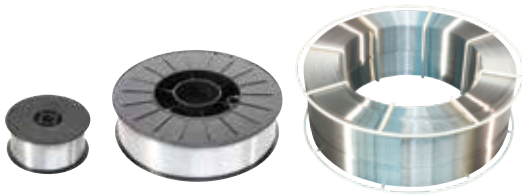

## Aluminium-Schweißdrahtrollen, TÜV-geprüft

### Alu-Schweißdrahtrollen AISi5/3.2245 für AlSi-Legierungen

Aluminium-Schweißdraht AISi5 für das MIG- und WIG-Schweißen von Aluminium-Silizium-Legierungen. Verarbeitung unter Schutzgas Argon.

Bei größeren Werkstücken und bei Wanddicken über 15 mm Schweißspalt auf 150 bis 200 °C vorwärmen.

Norm-Schweißdrahtrollen 2 / 7 kg für MIG/MAG-Schweißgeräte oder WIG-Abspulgerät, Schweißdraht-Ø 0,8 / 1,0 / 1,2 / 1,6 mm.

Normbezeichnung EN ISO 18273  
- S AL 4043 (AISi5)

Werkstoffnummer 3.2245  
Zulassungen TÜV, DB, UDT, CE  
Stromart MIG Gleichstrom Pluspol (= +)  
Stromart WIG Wechselstrom (~)



Werkstoffe:

AlSi-Legierungen, bedingt auch AlCu Mg 1 (3.1325),  
AlMgSi 1 (3.2315), AlZn 4,5 Mg 1 (3.4335)

### Alu-Schweißdrahtrollen AISi12/3.2585 für AlSi-Legierungen

Aluminium-Schweißdraht AISi12 für das MIG- und WIG-Schweißen von Aluminium-Silizium-Gusslegierungen bis ca. 12% Silizium. Verarbeitung unter Schutzgas Argon.

Bei größeren Werkstücken und bei Wanddicken über 15 mm Schweißspalt auf 150°C vorwärmen.

Norm-Schweißdrahtrollen 7 kg für MIG/MAG-Schweißgeräte oder WIG-Abspulgerät, Schweißdraht-Ø 0,8 / 1,0 / 1,2 mm.

Normbezeichnung EN ISO 18273  
- S Al 4047 (AISi12)

Werkstoffnummer 3.2585  
Zulassungen DB, CE  
Stromart MIG Gleichstrom Pluspol (= +)  
Stromart WIG Wechselstrom (~)



Werkstoffe:

Aluminium-Gusslegierungen bis ca. 12% Silizium,  
G-AISI 10 Mg (3.2381), G-AISI 12 (3.2581)

Kenndaten und Gütewerte						Richtwerte	
Elektrische Leitfähigkeit bei 20 °C	Wärmeleitfähigkeit bei 20 °C	Wärmeausdehnungskoeffizient (20 - 100 °C)	0,2 %-Dehngrenze $R_{p0,2}$ bei 20 °C	Zugfestigkeit $R_m$ bei 20 °C	Bruchdehnung $A_5$ bei 20 °C	Aluminium Al	Silizium Si
S.m/mm <sup>2</sup>	W/(m.K)	1/K	N/mm <sup>2</sup>	%	%	%	%
24 - 32	170	22,110 <sup>-6</sup>	100	160	15	Basis	5

Aluminium-Schweißdrahtrollen AISi5/3.2245	Bestellnummer	UVP in € exkl. MwSt.
Alu-Schweißdraht AISi5 0,8 mm, 0,5 kg, Ø 100	54142	38,00/Rolle
Alu-Schweißdraht AISi5 1,0 mm, 0,5 kg, Ø 100	54143	31,00/Rolle
Alu-Schweißdraht AISi5 1,0 mm, 2 kg, Ø 200	54144	74,00/Rolle
Alu-Schweißdraht AISi5 1,2 mm, 2 kg, Ø 200	54145	71,50/Rolle
Alu-Schweißdraht AISi5 0,8 mm, 7 kg, Ø 300	54146	207,00/Rolle
Alu-Schweißdraht AISi5 1,0 mm, 7 kg, Ø 300	54147	199,00/Rolle
Alu-Schweißdraht AISi5 1,2 mm, 7 kg, Ø 300	54148	191,00/Rolle
Alu-Schweißdraht AISi5 1,6 mm, 7 kg, Ø 300	54149	189,00/Rolle

Kenndaten und Gütewerte						Richtwerte		
Elektrische Leitfähigkeit bei 20 °C	Wärmeleitfähigkeit bei 20 °C	Wärmeausdehnungskoeffizient (20 - 100 °C)	0,2 %-Dehngrenze $R_{p0,2}$ bei 20 °C	Zugfestigkeit $R_m$ bei 20 °C	Bruchdehnung $A_5$ bei 20 °C	Aluminium Al	Silizium Si	Mangan Mn
S.m/mm <sup>2</sup>	W/(m.K)	1/K	N/mm <sup>2</sup>	%	%	%	%	%
17 - 27	150 - 170	20,10 <sup>-6</sup>	100	200	5	Basis	12	0,2

Aluminium-Schweißdrahtrollen AISi12/3.2585	Bestellnummer	UVP in € exkl. MwSt.
Alu-Schweißdraht AISi12 0,8 mm, 7 kg, Ø 300	54833	241,00/Rolle
Alu-Schweißdraht AISi12 1,0 mm, 7 kg, Ø 300	54834	233,00/Rolle
Alu-Schweißdraht AISi12 1,2 mm, 7 kg, Ø 300	54835	226,00/Rolle

## MIG-Hartlöt-Schweißdrahtrollen

### MIG-Hartlöt- und Kupferschweißdraht CuSi3/2.1461

Spezial-Schweißdraht aus Kupfer-Silizium-Legierung CuSi3 für das MIG- und WIG-Schweißen von Reinkupfer, niedriglegiertem Kupfer und Kupfer-Zink-Legierungen.

Sehr gute Eignung für das MIG-Hartlöten von verzinkten und unbeschichteten Feinblechen.

Verarbeitung unter Mischgas M 12 oder Argon.

MIG-Schweißen: Dicke Werkstücke auf 250 °C vorwärmen. Schweißbad nicht zu breit halten.

WIG-Schweißen: Vorwärmen nicht erforderlich.

Norm-Schweißdrahtrollen 5 / 15 kg für MIG/MAG-Schweißgeräte oder WIG-Abspulgerät, Schweißdraht-Ø 0,8 mm.

Normbezeichnung DIN 1733 - SG-Cu Si 3  
Werkstoffnummer 2.1461

Stromart MIG Gleichstrom Pluspol (= +)  
Stromart WIG Gleichstrom Minuspol (= -)



### Schweißzusatzwerkstoffe

Die Eignung der Schweißzusatzwerkstoffe ist unter 'Werkstoffe' angeführt. Weitere Spezial-Schweißzusatzwerkstoffe sind auf Anfrage lieferbar.

### Stahlwerkstoffe Normbezeichnungen

Gegenüberstellung der Normbezeichnungen nach DIN und EN für häufig verwendete Stahlwerkstoffe siehe „Stahlwerkstoffe Normbezeichnungen“

Kenndaten und Gütewerte											Richtanalyse				
Elektrische Leitfähigkeit bei 20 °C	Wärmeleitfähigkeit bei 20 °C	Wärmeausdehnungskoeffizient (20 - 300 °C)	0,2 %-Dehngrenze $R_{p0,2}$ bei 20 °C	Zugfestigkeit $R_m$ bei 20 °C	Bruchdehnung $A_5$ bei 20 °C	Kerbschlagarbeit $A_k$ bei 20 °C	Brinell-Härte HB 10/1000	Kupfer Cu	Silizium Si	Mangan Mn	Zinn Sn	Eisen Fe	Zink Zn		
S.m/mm <sup>2</sup>	W/(m.K)	1/K	N/mm <sup>2</sup>	%	%	J	HB	%	%	%	%	%	%		
3 - 4	35	18 · 10 <sup>-6</sup>	120	350	40	60	80	Basis	3	1	0,1	0,07	0,1		

MIG-Löt-Schweißdrahtrollen CuSi3/2.1461	Bestellnummer	UVP in € exkl. MwSt.
MIG-Löt-Schweißdraht CuSi3 0,8 mm, 0,9 kg, Ø 100	54137	78,00/Rolle
MIG-Löt-Schweißdraht CuSi3 0,8 mm, 5 kg, Ø 200	54193	250,00/Rolle
MIG-Löt-Schweißdraht CuSi3 1,0 mm, 5 kg, Ø 200	54293	248,00/Rolle
MIG-Löt-Schweißdraht CuSi3 0,8 mm, 15 kg, Ø 300	54194	687,00/Rolle
MIG-Löt-Schweißdraht CuSi3 1,0 mm, 15 kg, Ø 300	54294	686,00/Rolle

### Kohlenstoffgehalt/Schweißreignung

Die Schweißreignung sinkt mit steigendem Kohlenstoffgehalt und Legierungsanteil des Grundwerkstoffs. Für hochlegierte Werkstoffe sind Spezial-Schweißzusatzwerkstoffe erforderlich.

### MIG/MAG-Spulenbremse

Spulenbremse so einstellen, dass die Schweißdrahtrolle auch bei hohem Drahtvorschub rasch zum Stillstand kommt, um ein zu weites Abwickeln des Schweißdrahts zu vermeiden.

## Füll-Schweißdrahtrollen für No-Gas-Betrieb

### Rutiler Fülldraht für MIG/MAG-Schweißgeräte

Der Schweißdraht MT-FD2-o ist ein schutzgaslos verwendbarer, selbstschützender Fülldraht für allgemeine Schweißungen und Hartauftrag. Er ist mit einem Metallpulver (Flussmittel, Flux) gefüllt. Das Schweißbad wird durch das aufschmelzende Flussmittel vor Oxidation geschützt.

Der MT-FD2-o ist daher ideal geeignet

- zur Verwendung im Freien, auch bei störenden Witterungsverhältnissen wie Wind,
- auf Baustellen - die Mitnahme von Schutzgasflaschen ist nicht erforderlich,
- für Heft-, Stumpfnah- und Kehlnahtschweißungen an niedriglegierten Blechen bis 15 mm Dicke, z.B. an Stahlkonstruktionen, Landmaschinen, bei Montage, Reparatur etc.

Die Ausbringung beträgt ca. 90 %, der Drahtüberstand (stick out) sollte ohne Schutzgas auf ca. 40 mm eingestellt werden.

Das Fülldrahtschweißen ohne Schutzgas ist mit den ELMAG®-Schweißgeräten EMS 1725, ETP 220 & 225 SynPuls möglich.

Normbezeichnung

EN 758 - T 42 ZWN 1 H 10

Stromart

AWS A 5.20 - E 71 T-GS

Stromstärke

Gleichstrom Pluspol (= +)

Stromspannung

30 - 120 Ampere

Werkstoffe:

14 - 17 Volt

P235/S235 - P355/S355 etc.



Kenndaten und Gütwerte					Richtanalyse				
0,2 %-Dehnmenge $R_{p0,2}$ bei 20 °C	Zugfestigkeit $R_m$ bei 20 °C	Bruchdehnung $A_5$ bei 20 °C	Härte HV 40	Kohlenstoff C	Silizium Si	Mangan Mn	Phosphor P max.	Schwefel S max.	Aluminium Al
N/mm <sup>2</sup>	%	%	-	%	%	%	%	%	%
520	610	18	200	0,15	0,30	1,0	0,012	0,012	0,8
Füll-Schweißdrahtrollen							Bestellnummer	UVP in € exkl. MwSt.	
Fülldraht gaslos MT-FD2-o 0,9 mm, 0,5 kg, Ø 100							54157	29,00/Rolle	
Fülldraht gaslos MT-FD2-o 0,9 mm, 4,5 kg, Ø 200							54156	155,00/Rolle	

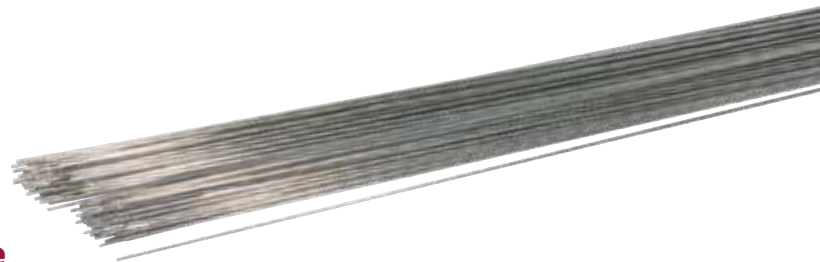

## Autogen/WIG/TIG-Schweißstäbe

### Autogen-Schweißstäbe

#### Autogen-Schweißstäbe zum Stahl-Schweißen 1.0324

Schweißstäbe aus niedriglegiertem Stahl 1.0324 für das Autogen-Schweißen von unlegiertem Stahl im Rohrleitungs-, Anlagen- und Behälterbau. Betriebstemperatur bis 350 °C.

Schweißstab-Ø 2,0 / 2,5 / 3,0 / 4,0 / 5,0 mm, Länge 1000 mm.

Normbezeichnung EN 12536 - O I,  
DIN 8554 G I

Werkstoffnummer 1.0324

Werkstoffe: GP 240 GH, P 235 GH, P 235 T1,  
P 235 T2, P 255 G1 TH, S 185 - 380, S 235 JR, S 235 JR G2



Kenndaten und Gütwerte					Richtanalyse		
Betriebs-temperatur max.	Streckgrenze $R_{eH}$ bei 20 °C	Zugfestigkeit $R_m$ bei 20 °C	Bruchdehnung $A_5$ bei 20 °C	Kerbschlagarbeit $A_K$ bei 20 °C	Kohlenstoff C	Silizium Si	Mangan Mn
°C	N/mm <sup>2</sup>	N/mm <sup>2</sup>	%	J	%	%	%
350	280	390	16	50	0,08	0,1	0,5

Autogen-Schweißstäbe Stahl 1.0324	Bestellnummer	UVP in € exkl. MwSt.
Autogen-Schweißstäbe 2,0 x 1.000 mm, kg	55225	10,80/kg
Autogen-Schweißstäbe 2,5 x 1.000 mm, kg	55226	10,40/kg
Autogen-Schweißstäbe 3,0 x 1.000 mm, kg	55227	10,30/kg
Autogen-Schweißstäbe 4,0 x 1.000 mm, kg	55228	10,10/kg
Autogen-Schweißstäbe 5,0 x 1.000 mm, kg	55229	10,00/kg

### WIG-Stahl-Schweißstäbe, TÜV-geprüft

#### Stahl-Schweißstäbe 1.5424 für das WIG-Schweißen von Rohren

Schweißstäbe aus mittellegiertem, molybdänhaltigen Stahl 1.5424 für das Verschweißen von warmfestem Stahl im Rohrleitungs-, Anlagen- und Behälterbau. Betriebstemperatur bis 550 °C.

WIG-Verarbeitung unter Schutzgas Argon. Vorwärmen, Zwischenlagentemperatur und Wärmebehandlung nach dem Schweißen entsprechend Grundwerkstoff.

Schweißstab-Ø 1,6 / 2,0 / 2,4 / 3,0 mm, Länge 1000 mm.

Normbezeichnung EN 12070  
- G MoSi/W MO Si

Werkstoffnummer 1.5424

Zulassungen TÜV, DB, UDT, CE

Stromart WIG Gleichstrom Minuspol (= -)

Werkstoffe:

P 235 G1 TH, P 255 G1 TH, P 310 GH, 16 MO 3, L 320,  
L 360 NB, L 415 NB, S 255 - 460, HI, HII



Kenndaten und Gütwerte								Richtanalyse			
Betriebs-temperatur max.	Streckgrenze $R_{eH}$ bei 20 °C	0,2 %-Dehnmenge $R_{p0,2}$ bei 550 °C	Zugfestigkeit $R_m$ bei 20 °C	Zugfestigkeit $R_m$ bei 550 °C	Bruchdehnung $A_5$ bei 20 °C	Bruchdehnung $A_5$ bei 550 °C	Kerbschlagarbeit $A_K$ bei 20 °C	Kohlenstoff C	Silizium Si	Mangan Mn	Molybdän Mo
°C	N/mm <sup>2</sup>	N/mm <sup>2</sup>	N/mm <sup>2</sup>	N/mm <sup>2</sup>	%	%	J	%	%	%	%
550	500	340	620	450	26	24	200	0,1	0,6	1,1	0,5

Stahl-Schweißstäbe WIG 1.5424	Bestellnummer	UVP in € exkl. MwSt.
Stahl-Schweißstäbe 1,6 x 1.000 mm, kg	55676	16,50/kg
Stahl-Schweißstäbe 2,0 x 1.000 mm, kg	55679	15,60/kg
Stahl-Schweißstäbe 2,4 x 1.000 mm, kg	55678	15,40/kg
Stahl-Schweißstäbe 3,0 x 1.000 mm, kg	55675	15,30/kg

## WIG/TIG-Schweißstäbe

### WIG-NIRO-Schweißstäbe, TÜV-geprüft

#### NIRO-Schweißstäbe CR-NI/1.4316, WIG, rostbeständig

Schweißdraht aus Chrom-Nickel-Stahl 1.4316 mit besonders niedrigem Kohlenstoffgehalt für das Verschweißen von nichtrostendem, kaltzähem, austenitischem Stahl. Gefüge Austenit mit Deltaferrit. Betriebstemperatur bis 350 °C. Kaltzäh bis -269 °C. WIG-Verarbeitung unter Schutzgas Argon.

Normbezeichnung EN 12072 - G 19 9 Lsi/W 19 9 Lsi  
 Werkstoffnummer 1.4316  
 Zulassungen TÜV, DB, UDT, CE  
 Stromart MIG/MAG Gleichstrom Pluspol (= +)  
 Stromart WIG Gleichstrom Minuspol (= -)



#### Werkstoffe:

1.4301, 1.4303, 1.4306, 1.4308, 1.4310, 1.4311, 1.4319, 1.4541, 1.4550, 1.4552

Kenndaten und Gütwerte					Richtanalyse							
Betriebstemp. min.	Betriebstemp. max.	0,2%-Dehnmenge R <sub>p0,2</sub> bei 20 °C	10%-Dehnmenge R <sub>p10</sub> bei 20 °C	Zugfestigkeit R <sub>m</sub> bei 20 °C	Bruchdehnung A <sub>5</sub> bei 20 °C	Kerbschlagarbeit A <sub>K</sub> bei 20 °C	Kerbschlagarbeit A <sub>K</sub> bei -196 °C	Kohlenstoff C	Silizium Si	Mangan Mn	Chrom Cr	Nickel Ni
°C	°C	N/mm <sup>2</sup>	N/mm <sup>2</sup>	N/mm <sup>2</sup>	%	J	J	%	%	%	%	%
-269	350	315	340	540	35	75	50	0,02	0,8	1,7	19	9

NIRO-Schweißstäbe WIG	Bestellnummer	UVP in € exkl. MwSt.
1.4316		
NIRO-Schweißstäbe 1,0 x 1.000 mm, kg	58665	35,00/kg
NIRO-Schweißstäbe 1,6 x 1.000 mm, kg	58666	32,50/kg
NIRO-Schweißstäbe 2,0 x 1.000 mm, kg	58667	31,50/kg
NIRO-Schweißstäbe 2,4 x 1.000 mm, kg	58668	31,50/kg
NIRO-Schweißstäbe 3,2 x 1.000 mm, kg	58669	31,50/kg

### WIG-NIRO-Schweißstäbe, TÜV-geprüft

#### NIRO-Schweißstäbe 1.4430 für WIG, rost-/säurebeständig

Schweißstäbe aus Chrom-Nickel-Molybdän-Stahl 1.4430 mit besonders niedrigem Kohlenstoffgehalt für nichtrostenden, kaltzähem, austenitischen Stahl. Gefüge Austenit mit Deltaferrit. Betriebstemperatur bis 400 °C. Kaltzäh bis -196 °C. WIG-Verarbeitung unter Schutzgas Argon.

Schweißstab-Ø 1,6 / 2,0 / 2,4 / 3,2 mm, Länge 1000 mm.  
 Normbezeichnung EN 12072 - G 19 12 3 L/W 19 12 3 L  
 Werkstoffnummer 1.4430  
 Zulassungen TÜV, DB, UDT, CE  
 Stromart WIG Gleichstrom Minuspol (= -)



#### Werkstoffe:

1.4401, 1.4404, 1.4406, 1.4408, 1.4410, 1.4420, 1.4429, 1.4435, 1.4436, 1.4437, 1.4571, 1.4573, 1.4580, 1.4581, 1.4583

Kenndaten und Gütwerte					Richtanalyse								
Betriebstemp. min.	Betriebstemp. max.	0,2%-Dehnmenge R <sub>p0,2</sub> bei 20 °C	10%-Dehnmenge R <sub>p10</sub> bei 20 °C	Zugfestigkeit R <sub>m</sub> bei 20 °C	Bruchdehnung A <sub>5</sub> bei 20 °C	Kerbschlagarbeit A <sub>K</sub> bei 20 °C	Kerbschlagarbeit A <sub>K</sub> bei -196 °C WIG	Kohlenstoff C	Silizium Si	Mangan Mn	Chrom Cr	Molybdän Mo	Nickel Ni
°C	°C	N/mm <sup>2</sup>	N/mm <sup>2</sup>	N/mm <sup>2</sup>	%	J	J	%	%	%	%	%	%
-196	400	315	335	540	35	130	40	0,02	0,8	1,7	19	2,7	12

NIRO-Schweißstäbe WIG	Bestellnummer	UVP in € exkl. MwSt.
1.4430		
NIRO-Schweißstäbe 1,0 x 1.000 mm, kg	55661	42,00/kg
NIRO-Schweißstäbe 1,6 x 1.000 mm, kg	55660	38,00/kg
NIRO-Schweißstäbe 2,0 x 1.000 mm, kg	55664	38,50/kg
NIRO-Schweißstäbe 2,4 x 1.000 mm, kg	55662	37,50/kg
NIRO-Schweißstäbe 3,2 x 1.000 mm, kg	55666	37,50/kg

## WIG-Aluminium-Schweißstäbe, TÜV-geprüft

#### Alu-Schweißstäbe AIMg5/3.3556 für WIG

Aluminium-Schweißstäbe für das WIG-Schweißen von Aluminium-Magnesium-Legierungen. Verarbeitung unter Schutzgas Argon. Bei größeren Werkstücken und bei Wandstärken über 15 mm Schweißspalt auf 150 bis 200 °C vorwärmen.

Schweißstab-Ø 1,6 / 2,0 / 2,4 / 3,2 mm, Länge 1000 mm.

Normbezeichnung EN ISO 18273  
 - AL 5356 (AIMg5)

Werkstoffnummer 3.3556  
 Zulassungen TÜV, DB, UDT, LR, CE  
 Stromart WIG Wechselstrom (~)



#### Werkstoffe:

AIMg 1 (3.3315), AIMg 3 (3.3535), AIMg 5 (3.3555), AIMgSi 1 (3.2315)

Kenndaten und Gütwerte					Richtwerte					
Elektrische Leitfähigkeit bei 20 °C	Wärmeleitfähigkeit bei 20 °C	Wärmeausdehnungskoeffizient (20 - 100 °C)	0,2%-Dehnmenge R <sub>p0,2</sub> bei 20 °C	Zugfestigkeit R <sub>m</sub> bei 20 °C	Bruchdehnung A <sub>5</sub> bei 20 °C	Aluminium Al	Magnesium Mg	Mangan Mn	Chrom Cr	Titan Ti
S.m/mm <sup>2</sup>	W/(m.K)	1/K	N/mm <sup>2</sup>	N/mm <sup>2</sup>	%	%	%	%	%	%
15 - 19	110 - 150	23,7·10 <sup>-6</sup>	110	250	25	Basis	5	0,35	0,1	0,15

Aluminium-Schweißstäbe WIG	Bestellnummer	UVP in € exkl. MwSt.
AIMg5/3.3556		
AIMg5-Schweißstäbe 1,6 x 1.000 mm, kg	55670	28,00/kg
AIMg5-Schweißstäbe 2,0 x 1.000 mm, kg	55671	27,50/kg
AIMg5-Schweißstäbe 2,4 x 1.000 mm, kg	55672	27,00/kg
AIMg5-Schweißstäbe 3,2 x 1.000 mm, kg	55673	25,50/kg

#### Alu-Schweißstäbe AISi5/3.2245 für WIG

Aluminium-Schweißstäbe für das WIG-Schweißen von Aluminium-Silizium-Legierungen. Verarbeitung unter Schutzgas Argon. Bei größeren Werkstücken und bei Wandstärken über 15 mm Schweißspalt auf 150 bis 200 °C vorwärmen.

Schweißstab-Ø 1,6 / 2,0 / 2,4 / 3,2 mm, Länge 1000 mm.

Normbezeichnung EN ISO 18273  
 - S Al 4043 (AISi5)

Werkstoffnummer 3.2245  
 Zulassungen TÜV, DB, UDT, CE  
 Stromart WIG Wechselstrom (~)



#### Werkstoffe:

AISi-Legierungen, bedingt auch AlCu Mg 1 (3.1325), AIMgSi 1 (3.2315), AlZn 4,5 Mg 1 (3.4335)

Kenndaten und Gütwerte					Richtwerte					
Elektrische Leitfähigkeit bei 20 °C	Wärmeleitfähigkeit bei 20 °C	Wärmeausdehnungskoeffizient (20 - 100 °C)	0,2%-Dehnmenge R <sub>p0,2</sub> bei 20 °C	Zugfestigkeit R <sub>m</sub> bei 20 °C	Bruchdehnung A <sub>5</sub> bei 20 °C	Aluminium Al	Silizium Si			
S.m/mm <sup>2</sup>	W/(m.K)	1/K	N/mm <sup>2</sup>	N/mm <sup>2</sup>	%	%	%	%	%	%
24 - 32	170	22,1·10 <sup>-6</sup>	100	160	15	Basis	5			

Aluminium-Schweißstäbe WIG	Bestellnummer	UVP in € exkl. MwSt.
AISi5/3.2245		
AISi5-Schweißstäbe 1,6 x 1.000 mm, kg	55686	25,50/kg
AISi5-Schweißstäbe 2,0 x 1.000 mm, kg	55687	25,50/kg
AISi5-Schweißstäbe 2,4 x 1.000 mm, kg	55688	25,00/kg
AISi5-Schweißstäbe 3,2 x 1.000 mm, kg	55689	25,00/kg

## Rutilelektroden niedriglegiert, TÜV-geprüft

### MT-RC3oh für kräftiges Heften, Montage- und Fallnahtschweißen

Dick umhüllte Rutilizellulose-Stabelektrode. Vielseitig verwendbar, ideal für Heft- und Montagearbeiten in fast allen Schweißpositionen einschließlich Fallnaht. Auch mit 230 V Wechselstromtrafos und bei 42 V Schutzspannung verschweißbar. Gute Zünd- und Verschweißbarkeit, scharfer Lichtbogen, ermöglicht das Schweißen von haftlackbeschichtetem, verzinktem, angerostetem, verzunderterem Stahl. Gute Schlackeablösung.

Normbezeichnung EN 499 - E 38 0 RC 11  
 Zulassungen TÜV, DB, CE  
 Stromart Gleichstrom Minuspol (= -)  
 Wechselstrom (-)



Rücktrocknung Falls erforderlich, 0,5 h bei 90 °C

Werkstoffe:

P 235 GH, P 235 G1 TH, S 235 jR, S 235 jRG2, S 235 jO,  
 S 235 j2 G3, P 235 T1, P 235 T2, GP 240 GH, L 245 NB,  
 L 245 MB, P 245 NB, P 255 G1 TH, P 2565 GH, P 265 NB,  
 P 275 T1, P 275 T2, S 275 jR, L 290 NB, L 290 MB, P 295 GH,  
 P 310 NB, P 355 NB, P 355 T1, P 355 T2, S 355 j2 G3, B 420 N

### MT-RRC6k für problemloses Schweißen langer Schweißstrecken

Dick umhüllte Rutilizellulose-Stabelektrode. Besonders einfach und vielseitig anwendbar, ideale Universalelektrode für Maschinen-, Stahl-, Behälter- und Rohrleitungsbau. Gute Zündbarkeit, sehr gute Verschweißbarkeit in fast allen Positionen einschließlich Fallnaht, gute Spaltüberbrückung. Geringe Spritzverluste, saubere Nahtzeichnung, gute Schlackenentfernbarkeit, gute Wiederzündfähigkeit.

Normbezeichnung EN 499 - E 42 0 RC 11  
 Zulassungen TÜV, DB, CE  
 Stromart Gleichstrom Minuspol (= -)  
 Wechselstrom (-)



Rücktrocknung Falls erforderlich, 0,5 h bei 90 °C

Werkstoffe:

P 235 GH, P 235 G1 TH, S 235 jR, S 235 jRG2, S 235 jO,  
 S 235 j2 G3, P 235 T1, P 235 T2, GP 240 GH, L 245 NB,  
 L 245 MB, P 245 NB, P 255 G1 TH, P 2565 GH, P 265 NB,  
 P 275 T1, P 275 T2, S 275 jR, L 290 NB, L 290 MB, P 295 GH,  
 P 310 NB, P 355 NB, P 355 T1, P 355 T2, S 355 j2 G3, B 420 N

Elektrode MT-RC3oh	Kenndaten und Gütwerte										Richtanalyse		
	Betriebstemp. min.	Betriebstemp. max.	Schweißstrom min.	Schweißstrom max.	Streckgrenze R <sub>eh</sub> bei 20 °C	Zugfestigkeit R <sub>m</sub> bei 20 °C	Bruchdehnung A <sub>5</sub> bei 20 °C	Kerbschlagarbeit A <sub>K</sub> bei 20 °C	Kerbschlagarbeit A <sub>K</sub> bei 0 °C	Kohlenstoff C	Silizium Si	Mangan Mn	
	°C	°C	A	A	N/mm <sup>2</sup>	N/mm <sup>2</sup>	%	J	J	%	%	%	
Ø 2,0 x 300	-10	450	40	60	450	550	28	60	60	0,07	0,35	0,45	
Ø 2,5 x 350	-10	450	60	100	420	550	28	80	60	0,07	0,35	0,45	
Ø 3,2 x 350	-10	450	100	140	420	550	28	80	60	0,07	0,35	0,45	
Ø 4,0 x 350	-10	450	110	170	420	550	28	80	60	0,07	0,35	0,45	

Rutil-Schweißelektroden niedriglegiert MT-RC3oh	Bestellnummer	UVP in € exkl. MwSt.
MT-RC3oh 2,0 x 300 mm, ca. 322 Stück, 3,5 kg	59903	54,00/Pkg.
MT-RC3oh 2,0 x 300 mm, 20 Stück	55736	8,30/Pkg.
MT-RC3oh 2,5 x 350 mm, ca. 227 Stück, 4,0 kg	59904	45,00/Pkg.
MT-RC3oh 2,5 x 350 mm, 20 Stück	55730	10,10/Pkg.
MT-RC3oh 3,2 x 350 mm, ca. 145 Stück, 4,5 kg	59905	54,00/Pkg.
MT-RC3oh 3,2 x 350 mm, 20 Stück	55731	15,60/Pkg.
MT-RC3oh 4,0 x 350 mm, ca. 100 Stück, 4,4 kg	55706	48,00/Pkg.

Elektrode MT-RRC6k	Kenndaten und Gütwerte										Richtanalyse		
	Betriebstemp. min.	Betriebstemp. max.	Schweißstrom min.	Schweißstrom max.	Streckgrenze R <sub>eh</sub> bei 20 °C	Zugfestigkeit R <sub>m</sub> bei 20 °C	Bruchdehnung A <sub>5</sub> bei 20 °C	Kerbschlagarbeit A <sub>K</sub> bei 20 °C	Kerbschlagarbeit A <sub>K</sub> bei 0 °C	Kohlenstoff C	Silizium Si	Mangan Mn	
	°C	°C	A	A	N/mm <sup>2</sup>	N/mm <sup>2</sup>	%	J	J	%	%	%	
Ø 2,0 x 300	-10	350	30	50	450	540	24	80	(>47)	0,07	0,4	0,5	
Ø 2,5 x 350	-10	450	55	85	480	550	24	80	47	0,07	0,4	0,5	
Ø 3,2 x 350	-10	450	90	135	480	550	24	80	47	0,07	0,4	0,5	
Ø 4,0 x 350	-10	450	130	170	480	550	24	80	47	0,07	0,4	0,5	

Rutil-Schweißelektroden niedriglegiert MT-RRC6k	Bestellnummer	UVP in € exkl. MwSt.
MT-RRC6k 2,0 x 300 mm, ca. 367 Stück, 4,0 kg	55710	56,50/Pkg.
MT-RRC6k 2,0 x 300 mm, 20 Stück	55737	9,00/Pkg.
MT-RRC6k 2,5 x 350 mm, ca. 267 Stück, 5,0 kg	59909	68,00/Pkg.
MT-RRC6k 2,5 x 350 mm, 20 Stück	55732	13,00/Pkg.
MT-RRC6k 3,2 x 350 mm, ca. 147 Stück, 5,0 kg	59910	64,00/Pkg.
MT-RRC6k 3,2 x 350 mm, 20 Stück	55733	20,00/Pkg.
MT-RRC6k 4,0 x 350 mm, ca. 77 Stück, 4,0 kg	55709	50,00/Pkg.

### MT-RC3 blau für Heft-, Montage- und Fallnahtschweißung

Mitteldick umhüllte Rutilizellulose-Stabelektrode für alle Schweißpositionen, speziell für Heft-, Montage- und Fallnahtschweißung.

Scharfer Lichtbogen, ermöglicht das Schweißen von geprimertem, verzinktem, angerostetem und verzunderterem Stahl. Auch mit 220-Volt-Geräten und bei 42 Volt Schutzspannung verschweißbar.

Normbezeichnung EN 499 - E 42 0 RC 11  
 Zulassungen TÜV, UDT, CE  
 Stromart Gleichstrom Minuspol (= -)  
 Wechselstrom (-)



Rücktrocknung Falls erforderlich, 1 - 2 h bei 90 °C

Werkstoffe: Siehe MT-RC3oh

Elektrode MT-RC3 blau	Kenndaten und Gütwerte										Richtanalyse		
	Betriebstemp. min.	Betriebstemp. max.	Schweißstrom min.	Schweißstrom max.	Streckgrenze R <sub>eh</sub> bei 20 °C	Zugfestigkeit R <sub>m</sub> bei 20 °C	Bruchdehnung A <sub>5</sub> bei 20 °C	Kerbschlagarbeit A <sub>K</sub> bei 20 °C	Kerbschlagarbeit A <sub>K</sub> bei 0 °C	Kohlenstoff C	Silizium Si	Mangan Mn	
	°C	°C	A	A	N/mm <sup>2</sup>	N/mm <sup>2</sup>	%	J	J	%	%	%	
Ø 2,5 x 350	-10	450	60	100	420	550	28	80	60	0,08	0,25	0,6	
Ø 3,2 x 350	-10	450	100	140	420	550	28	80	60	0,08	0,25	0,6	

Rutil-Schweißelektroden niedriglegiert MT-RC3 blau	Bestellnummer	UVP in € exkl. MwSt.
MT-RC3 blau 2,5 x 350 mm, ca. 230 Stück, 4,4 kg	55717	51,00/Pkg.
MT-RC3 blau 2,5 x 350 mm, 20 Stück	55746	12,70/Pkg.
MT-RC3 blau 3,2 x 350 mm, ca. 141 Stück, 4,5 kg	59920	62,50/Pkg.
MT-RC3 blau 3,2 x 350 mm, 20 Stück	55747	18,50/Pkg.

### TECH-INFO Einbrandtiefe

Der Einbrand soll tief sein, die Schweißnaht darf aber nicht durchsacken, sondern soll etwa zu gleichen Teilen ober und unter der Werkstoffoberfläche liegen. Ausnahme: Auftragschweißen, mit einem Verhältnis von ca. 1/3 Einbrand und 2/3 Werkstoffüberstand.

Ursache für einen zu tief geratenen Einbrand bzw. für ein Durchsacken der Schweißnaht ist in der Regel die Einstellung eines zu hohen Schweißstroms. Gleichzeitig sind eine verstärkte Porenbildung an der Schweißnahtoberfläche und viele Schweißspritzer entlang der Schweißnaht erkennbar.

## MMA-Stabelektroden

### Rutilelektroden niedriglegiert / TÜV

#### MT-RR6et für perfekte Schweißnahtzeichnung

Dick umhüllte Rutil-Stabelektrode für sehr feinschuppige und saubere Schweißnähte / flache Hohlkehlnähte.

Gute Zündbarkeit, nachgewiesene Wurzelschweißbarkeit, sehr gute Verschweißbarkeit in fast allen Schweißpositionen, selbstabhebende Schlacke.

Auch für verzinkte oder gepulverte Stähle anwendbar, verzinkte Bleche bis 2,5 mm auch in fallender Position. Mit 230 V Wechselstromtrafos und bei 42 V Schutzspannung verschweißbar.

Normbezeichnung EN 499 - E 42 0 RR 12  
 Zulassungen TÜV, DB, UDT, CE  
 Stromart Gleichstrom Minuspol (= -)  
 Wechselstrom (-)  
 Rücktrocknung Falls erforderlich, bei max. 150 °C



#### Werkstoffe:

P 235 GH, P 235 G1 TH, S 235 JR, S 235 JRG2, S 235 JO,  
 S 235 J2 G3, P 235 T1, P 235 T2, GP 240 GH, L 245 NB,  
 L 245 MB, P 245 NB, P 255 G1 TH, P 2565 GH, P 265 NB,  
 P 275 T1, P 275 T2, S 275 JR, L 290 NB, L 290 MB, P 295 GH,  
 P 310 NB, P 355 NB, P 355 T1, P 355 T2, S 355 J2 G3, B 420 N

Elektrode	Kenndaten und Güterwerte											Richtanalyse			
	Betriebstemp. min. °C	Betriebstemp. max. °C	Schweißstrom min. A	Schweißstrom max. A	Streckgrenze R <sub>st</sub> bei 20 °C N/mm <sup>2</sup>	Zugfestigkeit R <sub>m</sub> bei 20 °C N/mm <sup>2</sup>	Bruchdehnung A <sub>5</sub> bei 20 °C %	Kerbschlagarbeit A <sub>K</sub> bei 20 °C J	Kerbschlagarbeit A <sub>K</sub> bei 0 °C J	Kohlenstoff C %	Silizium Si %	Mangan Mn %			
Ø 1,6 x 250	-10	450	30	40	440	580	23	65	50	0,08	0,4	0,5			
Ø 2,0 x 300	-10	450	45	75	440	580	23	65	50	0,08	0,4	0,5			
Ø 2,5 x 350	-10	450	60	100	440	580	23	65	50	0,08	0,4	0,5			
Ø 3,2 x 350	-10	450	90	140	440	580	23	65	50	0,08	0,4	0,5			
Ø 4,0 x 350	-10	450	150	190	440	580	23	65	50	0,08	0,4	0,5			

Rutil-Schweißelektroden niedriglegiert		Bestellnummer	UVP in € exkl. MwSt.
MT-RR6et 1,6 x 250 mm, ca. 562 Stück, 3,4 kg		55712	84,00/Pkg.
MT-RR6et 1,6 x 250 mm, 20 Stück		55739	7,70/Pkg.
MT-RR6et 2,0 x 300 mm, ca. 345 Stück, 4,0 kg		55713	61,50/Pkg.
MT-RR6et 2,0 x 300 mm, 20 Stück		55740	8,80/Pkg.
MT-RR6et 2,5 x 350 mm, ca. 205 Stück, 4,0 kg		59916	48,00/Pkg.
MT-RR6et 2,5 x 350 mm, 20 Stück		55734	11,80/Pkg.
MT-RR6et 3,2 x 350 mm, ca. 123 Stück, 4,3 kg		59917	46,50/Pkg.
MT-RR6et 3,2 x 350 mm, 20 Stück		55735	17,20/Pkg.
MT-RR6et 4,0 x 350 mm, ca. 90 Stück, 4,4 kg		55716	50,00/Pkg.

### MT-312 (1.4337) zum Schweißen artverschiedener Stähle

Rutilumhüllte Stahlelektrode zum Schweißen artverschiedener Stähle und zum Auftragsschweißen.

Schweißgut aus ferritisch-austenitischem Chrom-Nickelstahl, zunderbeständig bis + 1000 °C.

Die günstige Wärmedehnzahl durch den großen Gehalt an Deltaferrit im Schweißgut reduziert die Eigenspannung bei Schwarz-Weiß-Verbindungen und erhöht die Sicherheit gegen Heißrisse.

Normbezeichnung EN 1600 - E 29 9 R 12  
 Zulassungen DB, CE  
 Stromart Gleichstrom Pluspol (= +)  
 Wechselstrom (-)  
 Rücktrocknung Kaum erforderlich, bis 350 °C

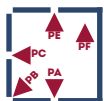

#### Anwendungsbereich:

Korrosionsbeständiger artähnlicher Stahl und Stahlguss z.B. 1.4762 (X 10 CrAl 24), 1.4085 (G-X 70 Cr 29), schwer schweißbarer Stahl z.B. Baustahl höherer Festigkeit, Manganhartstahl und Verbindungen mit hochlegiertem Stahl, Reparaturen und verschleißfeste Auftragsungen.

### Basischelektroden niedriglegiert / TÜV

#### MT-BR10 Spezial e5 für feintropfiges Schweißen in Zwangspositionen

Basische Doppelmantel Stabelektrode mit guter Eignung zum Schweißen in Zwangspositionen. Wasserstoffkontrolliertes Schweißgut für Betriebstemperaturen von -20°C bis +350°C.

Das Schweißgut ist alterungsbeständig und kaltzäh bis -20°C. Wurzelschweißbarkeit nachgewiesen. Bei der Wurzelschweißung wird empfohlen, die Elektrode am Minuspol zu verschweißen. Der Lichtbogen ist gerichteter, der Werkstoffübergang ist feintropfiger. Das Modellieren der Wurzel wird dadurch erleichtert, und außerdem ist die Empfindlichkeit des Lichtbogens gegen Blaswirkung geringer.

Normbezeichnung EN ISO 2560-A = E 42 2 B 12 H 10  
 Zulassungen TÜV, DB, CE  
 Stromart Gleichstrom Pluspol (= +)  
 Rücktrocknung 2 h bei 300 °C



#### Werkstoffe:

S 185-S 355, S 235JRG2, S235S, 235J2G3, P265S, P235TR1, P235TR2, 265TR1, P265TR2, L210GA, P235GH, 195GH, L245MB, C21, L245NB, L245GA, P275N P280GH, L290MB, P295GH, L290NB, S355NL, P355N, P355NL1, S355J2G3, P245GH, GS 38, P265GH, C22.3, GS45, P215NL, P255QL, P265NL, P250GH, C22.8, S275JR, P275SL, S275J2G3, S275NL, GP240GH, X42, P305GH, P355GH, S355N, L360MB, L360NB,

Elektrode	Kenndaten und Güterwerte											Richtanalyse		
	Betriebstemp. min. °C	Betriebstemp. max. °C	Schweißstrom min. A	Schweißstrom max. A	0,2% Dehngrenze R <sub>0,2</sub> bei 20 °C N/mm <sup>2</sup>	Zugfestigkeit R <sub>m</sub> bei 20 °C N/mm <sup>2</sup>	Bruchdehnung A <sub>5</sub> bei 20 °C %	Kohlenstoff C %	Silizium Si %	Mangan Mn %				
Ø 2,0 x 350	-20	350	55	65	420	500-640	>28	0,08	0,5	1,1				
Ø 2,5 x 350	-20	350	60	90	420	500-640	>28	0,08	0,5	1,1				
Ø 3,2 x 350	-20	350	95	150	420	500-640	>28	0,08	0,5	1,1				
Ø 4,0 x 450	-20	350	140	190	420	500-640	>28	0,08	0,5	1,1				

Basisch-Schweißelektroden niedriglegiert		Bestellnummer	UVP in € exkl. MwSt.
MT-BR10 Spezial e5		59926	78,00/Pkg.
MT-BR10 Spezial e5 2,0 x 350 mm, ca. 235 Stück, 4,7 kg		55723	9,40/Pkg.
MT-BR10 Spezial e5 2,5 x 350 mm, ca. 206 Stück, 4,1 kg		55727	58,50/Pkg.
MT-BR10 Spezial e5 2,5 x 350 mm, 20 Stück		55724	13,80/Pkg.
MT-BR10 Spezial e5 3,2 x 350 mm, ca. 136 Stück, 4,3 kg		59928	57,50/Pkg.
MT-BR10 Spezial e5 3,2 x 350 mm, 20 Stück		55725	19,00/Pkg.
MT-BR10 Spezial e5 4,0 x 350 mm, ca. 81 Stück, 4,1 kg		55720	51,00/Pkg.

Elektrode	Kenndaten und Güterwerte											Richtanalyse				
	Betriebstemp. max. °C	Schweißstrom min. A	Schweißstrom max. A	0,2% Dehngrenze R <sub>0,2</sub> bei 20 °C N/mm <sup>2</sup>	1,0% Dehngrenze R <sub>1,0</sub> bei 20 °C N/mm <sup>2</sup>	Zugfestigkeit R <sub>m</sub> bei 20 °C N/mm <sup>2</sup>	Bruchdehnung A <sub>5</sub> bei 20 °C %	Lin. Wärmeausdehnungskoeffizient (20-420 °C) 1/K	Kohlenstoff C %	Silizium Si %	Mangan Mn %	Chrom Cr %	Nickel Ni %			
Ø 2,0 x 300	350	40	50	600	630	800	20	15x10 <sup>-6</sup>	0,12	1	0,8	29	9			
Ø 2,5 x 300	350	60	70	600	630	800	20	15x10 <sup>-6</sup>	0,12	1	0,8	29	9			
Ø 3,2 x 350	350	70	100	600	630	800	20	15x10 <sup>-6</sup>	0,12	1	0,8	29	9			

Rutil-Schweißelektroden hochlegiert		Bestellnummer	UVP in € exkl. MwSt.
MT-312 (1.4337)		55785	132,00/Pkg.
MT-312 2,0 x 300 mm, ca. 336 Stück, 4,0 kg		55786	195,00/Pkg.
MT-312 2,5 x 300 mm, ca. 229 Stück, 4,0 kg		55787	274,00/Pkg.



## Spezial-Stabelektroden - Rutilelektroden hochlegiert / TÜV

### MT-308Lea2 (1.4316) für hochlegierten Stahl, rostbeständig

Rutilumhüllte Stabelektrode für nichtrostenden, austenitischen Stahl. Schweißgut aus Chrom-Nickel-Stahl mit besonders niedrigem Kohlenstoffgehalt, Gefüge Austenit mit Deltaferrit. Betriebstemperatur bis 300 °C. Kaltzäh bis -120 °C. Leicht entfernbare Schlacke, Belag neben der Naht mit chloridfreier Beize entferntbar, Schweißgut auf Hochglanz polierbar. Normbezeichnung EN 1600 - E 19 9 LR 12 Zulassungen TÜV, DB, CE Stromart Gleichstrom Pluspol (= +) Wechselstrom (-)



Rücktrocknung Falls erforderlich, bis 350 °C  
Werkstoffe: 1.4301, 1.4303, 1.4306, 1.4308, 1.4310, 1.4311, 1.4319, 1.4541, 1.4550, 1.4552

### MT-316Lea4 (1.4430) für hochlegierten Stahl, rost-/säurebeständig

Rutilumhüllte Stabelektrode für nichtrostenden, austenitischen Stahl. Schweißgut aus Chrom-Nickel-Molybdän-Stahl mit besonders niedrigem Kohlenstoffgehalt, Gefüge Austenit mit Deltaferrit. Betriebstemperatur bis 400 °C. Kaltzäh bis -120 °C. Leicht entfernbare Schlacke, Belag neben der Naht mit chloridfreier Beize entferntbar, Schweißgut auf Hochglanz polierbar. Normbezeichnung EN 1600 - E 19 12 3 LR 12 Zulassungen TÜV, DB, CE, GL Stromart Gleichstrom Pluspol (= +) Wechselstrom (-)



Rücktrocknung Kaum erforderlich, bis 350 °C  
Werkstoffe: 1.4401, 1.4404, 1.4406, 1.4408, 1.4410, 1.4420, 1.4429, 1.4435, 1.4436, 1.4437, 1.4571, 1.4573, 1.4580, 1.4581, 1.4583

Elektrode MT-308Lea2	Kenndaten und Güterwerte											Richtanalyse				
	Betriebstemp. min.	Betriebstemp. max.	Schweißstrom min.	Schweißstrom max.	0,2%-Dehngrenze R <sub>m0,2</sub> bei 20 °C	10%-Dehngrenze R <sub>m10</sub> bei 20 °C	Zugfestigkeit R <sub>m</sub> bei 20 °C	Bruchdehnung A <sub>5</sub> bei 20 °C	Kerbschlagarbeit A <sub>K</sub> bei 20 °C	Kerbschlagarbeit A <sub>K</sub> bei -269 °C	Kohlenstoff C	Silizium Si	Mangan Mn	Chrom Cr	Nickel Ni	
	°C	°C	A	A	N/mm <sup>2</sup>	N/mm <sup>2</sup>	%	%	J	J	%	%	%	%	%	
Ø 2,5 x 300	-10	300	60	90	320	340	540	35	70	45	0,02	0,9	0,9	19	10	
Ø 3,2 x 350	-10	300	80	110	320	340	540	35	70	45	0,02	0,9	0,9	19	10	

Rutil-Schweißelektroden hochlegiert		Bestellnummer	UVP in € exkl. MwSt.
MT-308Lea2 2,0 x 300 mm, ca. 345 Stück, 4,0 kg	55764	159,00/Pkg.	
MT-308Lea2 2,0 x 300 mm, 10 Stück, 0,12 kg	55769	13,40/Pkg.	
MT-308Lea2 2,5 x 300 mm, ca. 220 Stück, 4,0 kg	55765	150,00/Pkg.	
MT-308Lea2 2,5 x 300 mm, 10 Stück, 0,18 kg	55767	17,20/Pkg.	
MT-308Lea2 3,2 x 350 mm, ca. 140 Stück, 5,0 kg	55766	180,00/Pkg.	
MT-308Lea2 3,2 x 350 mm, 10 Stück, 0,36 kg	55768	30,50/Pkg.	

Elektrode MT-316Lea4	Kenndaten und Güterwerte											Richtanalyse				
	Betriebstemp. min.	Betriebstemp. max.	Schweißstrom min.	Schweißstrom max.	0,2%-Dehngrenze R <sub>m0,2</sub> bei 20 °C	10%-Dehngrenze R <sub>m10</sub> bei 20 °C	Zugfestigkeit R <sub>m</sub> bei 20 °C	Bruchdehnung A <sub>5</sub> bei 20 °C	Kerbschlagarbeit A <sub>K</sub> bei 20 °C	Kerbschlagarbeit A <sub>K</sub> bei -120 °C	Kohlenstoff C	Silizium Si	Mangan Mn	Molybdän Mo	Nickel Ni	
	°C	°C	A	A	N/mm <sup>2</sup>	N/mm <sup>2</sup>	%	%	J	J	%	%	%	%	%	
Ø 2,5 x 300	-10	400	60	90	350	370	550	35	70	35	0,02	0,9	0,7	183	2,5	
Ø 3,2 x 350	-10	400	80	110	350	370	550	35	70	35	0,02	0,9	0,7	183	2,5	

Rutil-Schweißelektroden hochlegiert		Bestellnummer	UVP in € exkl. MwSt.
MT-316Lea4 2,0 x 300 mm, ca. 342 Stück, 4,0 kg	55750	193,00/Pkg.	
MT-316Lea4 2,5 x 300 mm, ca. 216 Stück, 4,0 kg	55756	175,00/Pkg.	
MT-316Lea4 2,5 x 300 mm, 10 Stück, 0,19 kg	55758	19,40/Pkg.	
MT-316Lea4 3,2 x 350 mm, ca. 139 Stück, 5,0 kg	55757	215,00/Pkg.	
MT-316Lea4 3,2 x 350 mm, 10 Stück, 0,36 kg	55759	35,50/Pkg.	

## Stahl-Hartauftragungselektroden

### MT-600Bdu (1.4718) für zähnharte Auftragungen auf Maschinenteile

Basisch umhüllte Elektrode aus Chrom-Siliziumstahl für das Schweißen zähharter, abriebfester Auftragungen auf Maschinenteile aus Baustahl, Stahlguss und Mangan-Hartstahl. Beispiele: Rollen, Laufflächen, Raupenkettens, Laufräder, Nocken, Baggerteile, Förderschnecken, Walzenbrecher, Schlaghämmer, Spannbacken, Prallbacken, Mischerarme, Ambosse ... Rissempfindliche Werkstoffe auf 200 bis 300 °C vorwärmen. Bei sehr rissempfindlichem Werkstoff Zwischenlage schweißen. Schweißgut schmied- und härtbar. Normbezeichnung DIN 8555 - E 6 - UM - 60 Werkstoffnummer 1.4718 Stromart Gleichstrom Pluspol (= +) Wechselstrom (-)



Rücktrocknung Falls erforderlich, bis 300 °C

## Gusseisen-Reparaturelektroden

### MT-Nign (2.4155) für Reparaturschweißungen von Gusseisen

Basisch-graphitisch umhüllte Reinnickel-Elektrode, universell verwendbar an Gusseisen mit Lamellengraphit, DIN 1691, z.B. GG 10 bis GG 35, und an Temporguss weiß und schwarz, DIN 1692. Nach dem Schweißen von kurzen Schweißraupen (30 - 50 mm), Raupen sofort abhämmern, um Spannungen abzubauen. Mit Gleichstrom Minuspol: Pulsierender Lichtbogen mit tiefem Einbrand, gute Flankenbildung und flache Schweißnähte. Mit Gleichstrom Pluspol: Höhere Schweißgeschwindigkeit, geringer Einbrand, hohe Nähte. Normbezeichnung DIN 8573 - E Ni - B G 1 Werkstoffnummer 2.4155 Stromart Gleichstrom Minuspol (= -) Gleichstrom Pluspol (= +) Wechselstrom (-)



Elektrode MT-600Bdu	Kenndaten		Wärmebehandlung						Richtanalyse						
	Vickers-Härte	Rockwell-Härte	Schweißstrom min.	Schweißstrom max.	Weichglühen min.	Weichglühen max.	Weichglühzeit	Härten min., Öl oder Pressluft	Härten max., Öl oder Pressluft	Kohlenstoff C	Silizium Si	Mangan Mn	Chrom Cr	Molybdän Mo	Vanadium V
	HV	HRC	A	A	°C	°C	h	°C	°C	%	%	%	%	%	%
Ø 3,2 x 350	650	58	70	100	780	820	5	1000	1050	0,5	1	0,4	9	1	1,5
Ø 4,0 x 450	650	58	100	130	780	820	5	1000	1050	0,5	1	0,4	9	1	1,5

Stahl-Hartauftragungselektroden		Bestellnummer	UVP in € exkl. MwSt.
MT-600Bdu 3,2 x 350 mm, ca. 141 Stück, 5,0 kg	55743	150,00/Pkg.	
MT-600Bdu 3,2 x 350 mm, 20 Stück, 0,71 kg	55754	48,50/Pkg.	
MT-600Bdu 4,0 x 450 mm, ca. 88 Stück, 6,0 kg	55744	143,00/Pkg.	
MT-600Bdu 4,0 x 450 mm, 10 Stück, 0,69 kg	55755	37,00/Pkg.	

Elektrode MT-Nign	Kenndaten		Güterwerte					Richtanalyse	
	Schweißstrom min.	Schweißstrom max.	0,2%-Dehngrenze R <sub>m0,2</sub> bei 20 °C	Zugfestigkeit R <sub>m</sub> bei 20 °C	Bruchdehnung A <sub>5</sub> bei 20 °C	Brinell-Härte HB 10/3000	Kohlenstoff C, Graphit ausgeg.	Eisen Fe	Nickel Ni
	A	A	N/mm <sup>2</sup>	N/mm <sup>2</sup>	%	HB	%	%	%
Ø 2,5 x 350	50	100	210	440	5	160	0,5	2,5	Basis
Ø 3,2 x 350	70	130	210	440	5	160	0,5	2,5	Basis

Gusseisen-Reparaturelektroden		Bestellnummer	UVP in € exkl. MwSt.
MT-Nign 2,5 x 350 mm, ca. 250 Stück, 5,0 kg	55773	607,00/Pkg.	
MT-Nign 2,5 x 350 mm, 10 Stück, 0,20 kg	55775	61,00/Pkg.	
MT-Nign 3,2 x 350 mm, ca. 149 Stück, 5,0 kg	55774	606,00/Pkg.	
MT-Nign 3,2 x 350 mm, 10 Stück, 0,34 kg	55776	61,00/Pkg.	

## Aluminium-Stabelektroden

### MT-AISI5 (3.2245) für Aluminium-Siliziumlegierungen

Aluminium-Silizium-Elektrode mit Sonderumhüllung für das Verschweißen von Aluminium-Silizium- und verwandten Aluminiumlegierungen. Bedingter Einsatz für aushärtende Legierungen wie AlCuMg 1 (3.1325), AlMgSi 1 (3.2315) und AlZn 4,5 Mg 1 (3.4335).

Beim Verschweißen wird die Elektrode mit kurzem Lichtbogen zum Grundwerkstoff geführt. Bei größeren Werkstücken und bei Wandstärken über 15 mm sollte der Schweißspalt auf 150 bis 200 °C vorgewärmt werden. Das reine Schweißgut ist nicht aushärtbar. Schweißnähte von aushärtbaren Aluminiumlegierungen sollten daher nicht in mechanisch hochbeanspruchten Zonen liegen.

Normbezeichnung: DIN 1732 - EI-AISI5  
 Werkstoffnummer: 3.2245  
 Stromart: Gleichstrom Pluspol (= +)  
 Rücktrocknung: Falls erforderlich, bis 150 °C

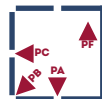

Elektrode MT-AISI5	Kenndaten und Gütwerte								Richtwerte	
	Elektrische Leitfähigkeit bei 20 °C	Wärmeleitfähigkeit bei 20 °C	Wärmeausdehnungskoeffizient (20 - 100 °C)	Schweißstrom min.	Schweißstrom max.	0,2%-Dehngrenze R <sub>p0,2</sub> bei 20 °C	Zugfestigkeit R <sub>m</sub> bei 20 °C	Bruchdehnung A <sub>5</sub> bei 20 °C	Aluminium Al	Silizium Si
	S <sub>m</sub> /mm <sup>2</sup>	W/(m.K)	1/K	A	A	N/mm <sup>2</sup>	%	%	%	
Ø 2,5 x 350	24 - 32	170	22,110 <sup>-6</sup>	40	70	90	160	15	Basis	5
Ø 3,2 x 350	24 - 32	170	22,110 <sup>-6</sup>	60	90	90	160	15	Basis	5

Aluminium-Schweißelektroden MT-AISI5 (3.2245)	Bestellnummer	UVP in € exkl. MwSt.
MT-AISI5 2,5 x 350 mm, ca. 220 Stück, 2,0 kg	55783	199,00/Pkg.
MT-AISI5 2,5 x 350 mm, 10 Stück, 0,10 kg	55780	23,00/Pkg.
MT-AISI5 3,2 x 350 mm, ca. 147 Stück, 2,0 kg	55784	190,00/Pkg.
MT-AISI5 3,2 x 350 mm, 10 Stück, 0,14 kg	55781	32,00/Pkg.

### MMA-Elektrodenauswahl

- Dünnes Werkstück - dünne Elektrode
  - Dickes Werkstück - dicke Elektrode
- Je nach Werkstücksgröße ist - für die Größe des Schweißbads bzw. die Einbringung einer ausreichenden Wärmemenge - ein angemessener Elektrodendurchmesser erforderlich.
- Je nach Type Elektrodendurchmesser 1,5 mm für Feinblech bis 6 mm für Grobblech auf Anfrage lieferbar.

### MMA-Elektrodenlagerung

- Elektroden in Kunststoff verpackt trocken lagern
- Die Umhüllung von E-Handschweiß-Elektroden nimmt Feuchtigkeit auf. Feuchte Elektroden sind schwer zündbar und brennen unregelmäßig. Bei nassen Elektroden bröckelt die Umhüllung ab.

### MMA-Elektrodenrücktrocknung

- Für die Rücktrocknung feuchter Elektroden empfohlene Trocknungstemperatur und -dauer beachten

## Stabelektroden zum Ausnuten und Schneiden

### MT-Fug - Stabelektrode zum Ausnuten und Schneiden

Geeignet zum Fugen und Trennen fast aller Metalle, zum Nahtvorbereiten, zum Beseitigen angeschweißter Hilfsvorrichtungen, zum Fugenhobeln, zum Stechen von Löchern und zum Trennen von unlegierten und legierten Stählen, Grauguß sowie Aluminium- und Kupferlegierungen.

Stromart: Gleichstrom Minuspol (= -)  
 Wechselstrom (-)

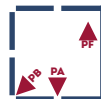

Stabelektroden zum Ausnuten und Schneiden MT-Fug	Schweißstrom	Bestellnummer	UVP in € exkl. MwSt.
MT-Fug 2,5 x 350 mm, ca. 197 Stück, 3,8 kg	160-210 A	55681	71,00/Pkg.
MT-Fug 3,25 x 350 mm, ca. 106 Stück, 3,5 kg	220-300 A	55682	71,00/Pkg.
MT-Fug 4,0 x 350 mm, ca. 55 Stück, 2,8 kg	270-360 A	59983	78,00/Pkg.
MT-Fug 5,0 x 350 mm, ca. 48 Stück, 3,8 kg	320-420 A	55684	100,00/Pkg.

Ausnut- und Trennarbeiten können in allen Positionen außer senkrecht steigend durchgeführt werden. Die Stabelektrode ist unter einem Anstellwinkel von ca. 15° zum Werkstück zu führen. Während der Trennarbeiten sägende Bewegungen mit der Stabelektrode ausführen. Die Elektrode nimmt sehr viel Strom auf (hohe Lichtbogenspannung), daher muss die Stromquelle ausreichend leistungsfähig sein. Der einzustellende Schweißstrom liegt höher als der tatsächlich gemessene. Da dieser Unterschied geräteabhängig ist, können die angeführten Schweißstrom-Einstellwerte nur Anhaltspunkte sein.



Elektrodenkocher zur wasserdichten Aufbewahrung	Bestellnummer	UVP in € exkl. MwSt.
L = 370 mm, Ø 85 mm, mit 4 Kammern und Gürtel	57703	17,40

### Schweißposition EN 287 / ISO 6947

Die Schweißposition ist eine Lagebezeichnung der Schweißfuge bzw. der Haltungsrichtung des Schweißbrenners oder Elektrodenhalters.

Von der Schweißposition kann die Wahl des Schweißzusatzwerkstoffs abhängen - nicht alle Zusatzwerkstoffe sind z.B. für das Schweißen in sogenannten Zwangslagen (Überkopf- oder Fallnahtschweißen) geeignet.

### Bezeichnungen der Schweißpositionen:

- PA (w) Waagrechtsschweißen, Wannenposition
- PB (h) Horizontalschweißen, Horizontalposition
- PC (q) Quernahtschweißen, Querposition
- PD Horizontalschweißen Überkopf, Horizontal-Überkopfposition
- PE (ü) Überkopfschweißen, Überkopfposition
- PF (s) Steignahschweißen, Steigposition senkrecht
- PG (f) Fallnahtschweißen, Fallposition senkrecht

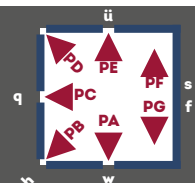

Schweißpositionen nach EN 287 und ISO 6947

Blisterverpackungen

Blisterverpackungen	Bestellnummer	UVP in € exkl. MwSt.
ALU-Sicherung 80 A 41x11 mm, 2 Stk.	54673	8,50
ALU-Sicherung 100 A 41x11 mm, 2 Stk.	54674	8,20
ALU-Sicherung 75 A 100x21,5 mm, 2 Stk.	54630	15,00
ALU-Sicherung 100 A 100x21,5 mm, 2 Stk.	54675	14,50
ALU-Sicherung 120 A 100x21,5 mm, 2 Stk.	54626	17,60
ALU-Sicherung 200 A 117x26 mm, 2 Stk.	54625	23,00
ALU-Sicherung 300 A 128x31 mm, 2 Stk.	54679	30,00
ALU-Sicherung 400 A 155x43 mm, 2 Stk.	54680	38,50
ALU-Sicherung 500 A 155x43 mm, 2 Stk.	54682	44,70
Arbeitsdruckmanometer (Argon-CO <sub>2</sub> ), Ø 63 mm, 1 Stk.	59697	46,50
Arbeitsdruckmanometer (Sauerstoff), Ø 63 mm, 1 Stk.	59699	46,50
Arbeitsdruckmanometer (Azetylen), Ø 63 mm, 1 Stk.	59701	46,50
Brennerkappe kurz, für SR & SRC 17/18/26, 1 Stk.	54684	4,50
Brennerkappe lang, für SR & SRC 17/18/26, 1 Stk.	54685	4,60
Brennerrohr MB 14, 1 Stk.	59647	22,50
Brennerrohr MB 15, 1 Stk.	54637	14,70
Brennerrohr MB EVO 15, 1 Stk.	54647	19,50
Brennerrohr MBC 15, 1 Stk.	59750	11,70
Brennerrohr MBC 24, 1 Stk.	59751	36,00
Brennerrohr MB 25, 1 Stk.	54639	32,00
Brennerrohr MB EVO 25, 1 Stk.	54648	34,50
Brennerrohr MBC 25, 1 Stk.	59752	22,50
Brennerrohr MB 36, 1 Stk.	59669	47,50
Brennerrohr MBC 36, 1 Stk.	59753	40,50
Brennerrohr MBC 501, 1 Stk.	59754	69,50
Drahtbürste Stahl Draht, 4-reihig, 1 Stk.	59685	6,60
Drahtbürste Edelstahl Draht, 4-reihig, 1 Stk.	59686	11,70
Drahtdüse MB/MB EVO/MBC 14/15 0,6 mm/M6, 3 Stk.	54601	3,90
Drahtdüse MB/MB EVO/MBC 14/15 0,8 mm/M6, 3 Stk.	54602	3,90
Drahtdüse MB/MB EVO/MBC 14/15 1,0 mm/M6, 3 Stk.	54603	3,90
Drahtdüse MB/MB EVO/MBC 14/15 1,2 mm/M6, 3 Stk.	59684	3,90
Drahtdüse MB/MB EVO/MBC 25/36 0,6 mm/M6, 3 Stk.	59650	4,90
Drahtdüse MB/MB EVO/MBC 25/36 0,8 mm/M6, 3 Stk.	54605	4,90
Drahtdüse MB/MB EVO/MBC 25/36 1,0 mm/M6, 3 Stk.	54606	4,90
Drahtdüse MB/MB EVO/MBC 25/36 1,2 mm/M6, 3 Stk.	54607	4,90
Drahtdüse MB/MB EVO/MBC 25/36 1,4 mm/M6, 3 Stk.	59651	4,90
Drahtdüse MB/MBC 36/401/501/WT540 0,8 mm/M8, 3 Stk.	59819	6,20
Drahtdüse MB/MBC 36/401/501/WT540 1,0 mm/M8, 3 Stk.	59820	6,20
Drahtdüse MB/MBC 36/401/501/WT540 1,2 mm/M8, 3 Stk.	59821	6,20
Drahtreiniger mit Filz, 1 Stk.	59672	4,20
Druckregler „Argon/Co <sub>2</sub> “ mit 2 Manometer, Ø 63, 1 Stk.	54683	109,00
Druckregler „Argon/Co <sub>2</sub> “ Serie „MINI“, Ø 50 mm, 1 Stk.	59674	96,00
Druckregler für Einwegflasche, 1 Stk.	59675	54,00
Düsenstock MB 14 L, 2 Stk.	54622	13,50
Düsenstock MB/MB EVO/MBC 15 L, 2 Stk.	54617	8,00
Düsenstock MB 15 R, 2 Stk.	54623	26,00
Düsenstock MB/MB EVO/MBC 25, 1 Stk.	54629	2,50
Düsenstock MB/MB EVO/MBC 25, 2 Stk.	54616	4,25
Düsenstock MB/MB EVO/MBC 25 auf MB/MBC 401/501, 2 Stk.	59652	14,00
Düsenstock MB/MB EVO/MBC 36, 2 Stk.	59667	4,60
Düsenstock MB/MB EVO/MBC 36 auf MB/MB EVO/MBC 401/501, 2 Stk.	59668	4,60
Düsenstock MB/MB EVO/MBC 401/501, 2 Stk.	59757	4,40
Elektrodenhalter FALCON 200, 200 A / 35 % ED, 1 Stk.	54641	31,00
Elektrodenhalter SUPER 300, 200 A / 35 % ED, 1 Stk.	54642	29,00
Elektrodenhalter SUPER 600, 400 A / 35 % ED, 1 Stk.	59626	34,50
Elektrodenhalter FALCON 700, 500 A / 35 % ED, 1 Stk.	59627	51,00
Elektrodenhalter-Spezial, 400 A / 35 % ED, 1 Stk.	59628	33,50
Ersatz-Batterie CR 2450, 3V, f. MultiSafeVario, 2 Stk.	54669	7,70
Ersatzglas außen, 90x110x1,08 mm, 3 Stk.	59621	6,10
Ersatzglas innen, 51x108x1,08 mm, 3 Stk.	59622	9,90
Filz für Drahtreiniger, 1 Stk.	59673	3,00
Flaschendruckmanometer (Argon-CO <sub>2</sub> ), Ø 63 mm, 1 Stk.	59696	46,50
Flaschendruckmanometer (Sauerstoff), Ø 63 mm, 1 Stk.	59698	46,50
Flaschendruckmanometer (Azetylen), Ø 63 mm, 1 Stk.	59700	46,50
Gashülse MB/MB EVO/MBC 14/15, konisch, 1 Stk.	54638	4,20
Gashülse MB/MB EVO/MBC 25, konisch, 1 Stk.	54640	4,35
Gashülse MB/MB EVO/MBC 36, konisch, 1 Stk.	59664	6,50
Gashülse MB/MB EVO/MBC 25, zylindrisch 1 Stk.	54653	4,45

Blisterverpackungen	Bestellnummer	UVP in € exkl. MwSt.
Gashülse MB/MB EVO/MBC 401/501, konisch, 1 Stk.	59755	5,80
Gasverteiler MB/MB EVO/MBC 24, 2 Stk.	59708	4,90
Gasverteiler MB/MB EVO/MBC 36, 2 Stk.	59666	3,75
Gasverteiler MB/MB EVO/MBC 401/501 2 Stk.	59756	4,50
Haltefeder MB/MB EVO/MBC 14/15, 2 Stk.	54600	2,20
Haltefeder MB/MB EVO/MBC 25, 2 Stk.	54604	2,15
Isolierhülse MB/MB EVO/MBC 15, 1 Stk.	59646	2,45
Keramik-Gashülse SR/SRC 17/18/26, Gr. 4 (Ø 6,4mm), 1 Stk.	54692	3,75
Keramik-Gashülse SR/SRC 17/18/26, Gr. 5 (Ø 8mm), 1 Stk.	54693	3,75
Keramik-Gashülse SR/SRC 17/18/26, Gr. 6 (Ø 9,8mm), 1 Stk.	54650	3,75
Keramik-Gash. SR/SRC 17/18/26, Gr. 7 (Ø 11,2mm), 1 Stk.	59683	3,75
Keramik-Gash. SR/SRC 17/18/26, Gr. 8 (Ø 12,7mm), 1 Stk.	54651	3,75
Keramik-Gash. SR/SRC 17/18/26, Gr. 10 (Ø 15,7mm), 1 Stk.	54694	3,75
Keramik-Gash. SR/SRC 17/18/26, Gr. 12 (Ø 19mm), 1 Stk.	54695	3,75
Kohleelektroden 8x305mm, angespitzt 250-350 A, 2 Stk.	54628	6,40
Kohle-PTFE-Seele 3 m, für Draht-Ø 0,6-0,8 mm, 1 Stk.	59723	27,00
Kohle-PTFE-Seele 4 m, für Draht-Ø 0,6-0,8 mm, 1 Stk.	59724	37,00
Kohle-PTFE-Seele 5 m, für Draht-Ø 0,6-0,8 mm, 1 Stk.	59725	45,50
Kohle-PTFE-Seele 3 m, für Draht-Ø 1,0-1,2 mm, 1 Stk.	59661	29,50
Kohle-PTFE-Seele 4 m, für Draht-Ø 1,0-1,2 mm, 1 Stk.	59662	35,00
Kohle-PTFE-Seele 5 m, für Draht-Ø 1,0-1,2 mm, 1 Stk.	59663	39,50
Masseklemme NEVADA 2, 250 A / 35 % ED, 1 Stk.	59629	16,40
Masseklemme NEVADA 3, 400 A / 35 % ED, 1 Stk.	54643	21,00
Masseklemme NEVADA 5, 500 A / 35 % ED, 1 Stk.	54644	47,50
Masseklemme NEVADA 6, 600 A / 35 % ED, 1 Stk.	59630	60,00
Masseklemme „Messing“, 500 A / 35 % ED, 1 Stk.	59632	30,50
Original FIX CO <sub>2</sub> -Spezialzange Gr. 2, 1 Stk.	59670	37,50
Polklemmen-Set je 1x rot + schwarz, 60 A, 120 mm	54632	11,20
Polklemmen-Set je 1x rot + schwarz, 120 A, 160 mm	54633	12,30
Polklemmen-Set je 1x rot + schwarz, 40 A, 80 mm	59677	10,30
Polklemmen-Set je 1x rot + schwarz, 300 A, 170 mm	59678	47,00
Polklemmen-Set je 1x rot + schwarz, 400 A, 170 mm	59679	112,00
Polklemmen-Set je 1x rot + schwarz, 600 A, 165 mm	59680	57,50
Polklemmen-Set je 1x rot + schwarz, 700 A, 180 mm	59681	105,00
Polklemmen-Set je 1x rot + schwarz, 1000A, 185 mm	59682	162,00
PTFE-Seele 3 m „blau“, f. Draht-Ø 0,6-1,0 mm, 1 Stk.	59717	21,00
PTFE-Seele 4 m „blau“, f. Draht-Ø 0,6-1,0 mm, 1 Stk.	59718	28,50
PTFE-Seele 5 m „blau“, f. Draht-Ø 0,6-1,0 mm, 1 Stk.	59719	32,00
PTFE-Seele 3 m „rot“, f. Draht-Ø 1,0-1,2 mm, 1 Stk.	59657	20,00
PTFE-Seele 4 m „rot“, f. Draht-Ø 1,0-1,2 mm, 1 Stk.	59658	24,50
PTFE-Seele 5 m „rot“, f. Draht-Ø 1,0-1,2 mm, 1 Stk.	59659	31,00
PTFE-Seele 3 m „gelb“, f. Draht-Ø 1,2-1,6 mm, 1 Stk.	59720	30,50
PTFE-Seele 4 m „gelb“, f. Draht-Ø 1,2-1,6 mm, 1 Stk.	59721	24,50
PTFE-Seele 5 m „gelb“, f. Draht-Ø 1,2-1,6 mm, 1 Stk.	59722	20,50
Punkt-Gashülse MB/MB EVO/MBC 14/15, 1 Stk.	59645	5,70
Punkt-Gashülse MB/MB EVO/MBC 25, 1 Stk.	59649	6,90
Quetschkabelschuh 10,5/25 mm <sup>2</sup> , 2 Stk.	59639	3,85
Quetschkabelschuh 10,5/35 mm <sup>2</sup> , 2 Stk.	59640	7,30
Quetschkabelschuh 10,5/50 mm <sup>2</sup> , 2 Stk.	59641	7,30
Quetschkabelschuh 12,5/35 mm <sup>2</sup> , 2 Stk.	59642	6,20
Quetschkabelschuh 12,5/50 mm <sup>2</sup> , 2 Stk.	59643	7,90
Quetschkabelschuh 8,5/16 mm <sup>2</sup> , 2 Stk.	59636	2,65
Quetschkabelschuh 8,5/25 mm <sup>2</sup> , 2 Stk.	59637	3,85
Quetschkabelschuh 8,5/35 mm <sup>2</sup> , 2 Stk.	59638	4,50
Schlackenhammer (Holzgriff), 1 Stk.	59676	7,80
Schlackenhammer (Metallgriff), 1 Stk.	54645	9,20
Schraub-Kabelschuh 10/16 mm <sup>2</sup> , 2 Stk.	59633	9,20
Schraub-Kabelschuh 10/25 mm <sup>2</sup> , 2 Stk.	54624	9,20
Schraub-Kabelschuh 14/35 mm <sup>2</sup> , 2 Stk.	59634	9,50
Schraub-Kabelschuh 14/50 mm <sup>2</sup> , 2 Stk.	59635	13,20
Schutzbrille farblos schwarz, PC 2mm kratzfest & antifog	59740	6,80
Schutzgläser-Set 90x110 mm, 2 Vorsatzgl. klar, 1 Schweißgl. DIN A9	54615	4,00
Schweißbrillengläser DIN A5, Ø 50 mm, 2 Stk.	54613	3,30
Schweißbrillengläser DIN A9, Ø 50 mm, 2 Stk.	54634	3,35
Schweißbrillengläser DIN A10, Ø 50 mm, 2 Stk.	54636	3,35
Schweißdraht 0,6 mm / 1,0 kg (1.5125/SG2), 1 Stk.	59694	22,00
Schweißdraht-ALU 0,8 mm / 0,5 kg (3.3556/AlMg 5), 1 Stk.	59695	44,50
Schweißelektroden MT-BR10 Spezial e5, 2,0x300 mm, 20 Stk.	55723	9,40



Blisterverpackungen	Bestellnummer	UVP in € exkl. MwSt.
Schweißelektroden MT-BR10 Spezial e5, 2,5x350 mm, 20 Stk.	55724	13,80
Schweißelektroden MT-BR10 Spezial e5, 3,2x350 mm, 20 Stk.	55725	19,00
Schweißelektroden MT-RC3 blau, 2,5x350 mm, 20 Stk.	55746	12,70
Schweißelektroden MT-RC3 blau, 3,2x350 mm, 20 Stk.	55747	18,50
Schweißelektroden MT-RC3 oh, 2,0x300 mm, 20 Stk.	55736	8,30
Schweißelektroden MT-RC3 oh, 2,5x350 mm, 20 Stk.	55730	10,10
Schweißelektroden MT-RC6 k, 3,2x350 mm, 20 Stk.	55731	15,60
Schweißelektroden MT-RR6 et, 1,6x250 mm, 20 Stk.	55739	7,70
Schweißelektroden MT-RR6 et, 2,0x300 mm, 20 Stk.	55740	8,80
Schweißelektroden MT-RR6 et, 2,5x350 mm, 20 Stk.	55734	11,80
Schweißelektroden MT-RR6 et, 3,2x350 mm, 20 Stk.	55735	17,20
Schweißelektroden MT-RR6 k, 2,0x300 mm, 20 Stk.	55737	9,00
Schweißelektroden MT-RR6 k, 2,5x350 mm, 20 Stk.	55732	13,00
Schweißelektroden MT-RR6 k, 3,2x350 mm, 20 Stk.	55733	20,00
Schweißgläser DIN A 9, 75x98 mm, 3 Stk.	59618	12,90
Schweißgläser DIN A 9, 90x110 mm, 3 Stk.	54610	7,40
Schweißgläser DIN A 10, 90x110 mm, 3 Stk.	54627	7,40
Schweißgläser DIN A 11, 90x110 mm, 3 Stk.	54611	7,40
Schweißgläser DIN A 12, 90x110 mm, 3 Stk.	59619	7,40
Schweißgläser DIN A 13, 90x110 mm, 3 Stk.	59620	7,40
Schweißkabel-Stecker 10/16/25mm <sup>2</sup> , schwarz, 2 Stk.	54608	6,00
Schweißkabel-Stecker 35/50/70mm <sup>2</sup> , schwarz, 2 Stk.	54609	13,25
SK-Einbaubuchsen 10/16/25mm <sup>2</sup> , schwarz, 2 Stk.	54620	7,10
SK-Einbaubuchsen 35/50/70mm <sup>2</sup> , schwarz, 2 Stk.	54621	18,70
SK-Buchsen/Kupplungen 10/16/25mm <sup>2</sup> , schwarz, 2 Stk.	54618	9,70
SK-Buchsen/Kupplungen 35/50/70mm <sup>2</sup> , schwarz, 2 Stk.	54619	18,80
Spannhülse 1,0mm, für SR/SRC 17/18/26, 1 Stk.	54686	2,70
Spannhülse 1,6mm, für SR/SRC 17/18/26, 1 Stk.	54660	2,70
Spannhülse 2,0mm, für SR/SRC 17/18/26, 1 Stk.	54687	2,70
Spannhülse 2,4mm, für SR/SRC 17/18/26, 1 Stk.	54661	2,70
Spannhülse 3,2mm, für SR/SRC 17/18/26, 1 Stk.	54688	2,70
Spannhülsegehäuse 1,0mm, für SR/SRC/17/18/26, 1 Stk.	54689	3,70
Spannhülsegehäuse 1,6mm, für SR/SRC/17/18/26, 1 Stk.	54665	3,70
Spannhülsegehäuse 2,0mm, für SR/SRC/17/18/26, 1 Stk.	54690	3,70
Spannhülsegehäuse 2,4mm, für SR/SRC/17/18/26, 1 Stk.	54667	3,70
Spannhülsegehäuse 3,2mm, für SR/SRC/17/18/26, 1 Stk.	54691	3,70
Stahlseele 3 m „blau“, f. Draht-Ø 0,6-1,0 mm, 1 Stk.	59711	6,80
Stahlseele 4 m „blau“, f. Draht-Ø 0,6-1,0 mm, 1 Stk.	59712	7,60
Stahlseele 5 m „blau“, f. Draht-Ø 0,6-1,0 mm, 1 Stk.	59713	8,60
Stahlseele 3 m „rot“, f. Draht-Ø 1,0-1,2 mm, 1 Stk.	59653	6,90
Stahlseele 4 m „rot“, f. Draht-Ø 1,0-1,2 mm, 1 Stk.	59655	7,70
Stahlseele 5 m „rot“, f. Draht-Ø 1,0-1,2 mm, 1 Stk.	59656	8,70
Stahlseele 3 m „gelb“, f. Draht-Ø 1,2-1,6 mm, 1 Stk.	59714	8,10
Stahlseele 4 m „gelb“, f. Draht-Ø 1,2-1,6 mm, 1 Stk.	59715	9,50
Stahlseele 5 m „gelb“, f. Draht-Ø 1,2-1,6 mm, 1 Stk.	59716	11,70
Stirnschweißband inkl. Kopfband vorne „Leder“, 2 Stk.	54668	4,75
Stirnschweißband waschbar L=17 cm, 2 Stk.	55403	3,40
Stirnschweißband waschbar L=22 cm, 2 Stk.	55402	4,10
Stirnschweißband f. Hinterkopf waschbar L=14 cm, 2 Stk.	55404	2,60
Universal-Düsenreiniger, 1 Stk.	59671	11,80
Vorsatzglas - klar, 50 mm für Schweißbrillen, 2 Stk.	54614	1,70
Vorsatzglas - klar & splitterfrei 50 mm f. Schweißb, 2 Stk.	54652	7,00
Vorsatzglas - klar, 75x98 mm, 5 Stk.	59616	5,80
Vorsatzglas - klar, 90x110 mm, 5 Stk.	54612	2,80
Vorsatzglas - klar, 90x110 mm, 25 Stk.	59710	9,70
Vorsatzscheiben außen zu MultiSafeVario, L & XXL, 3 Stk.	54670	6,40
Vorsatzscheiben außen zu MultiSafeVario, LTC & 2XL, 3 Stk.	54646	6,50
Vorsatzscheiben außen zu MultiSafeVario PREMIUM & TC, 3 Stk.	54677	7,20
Vorsatzscheibe innen, 105x46x0,8 mm, f. MSV L, 1 Stk.	54671	2,35
Vorsatzscheibe innen, 107x58x0,8 mm, f. MSV XXL, 1 Stk.	54672	2,60
Vorsatzscheibe innen, 107x68x0,8 mm, f. MSV PREMIUM & TC, 1 Stk.	54678	2,75
Vorsatzscheibe innen, 108x46x0,8 mm, f. MSV L-TC, 1 Stk.	54649	2,00
Wolfram-Elektrode Type „E-WP“, „grün“, 1,0x175 mm, 10 Stk.	59687	14,90
Wolfram-Elektrode Type „E-WP“, „grün“, 1,6x175 mm, 10 Stk.	54696	18,50
Wolfram-Elektrode Type „E-WP“, „grün“, 2,0x175 mm, 10 Stk.	54697	36,50
Wolfram-Elektrode Type „E-WP“, „grün“, 2,4x175 mm, 10 Stk.	59600	36,50
Wolfram-Elektrode Type „E-WP“, „grün“, 3,2x175 mm, 10 Stk.	59601	64,50
Wolfram-Elektrode Type „E-WP“, „grün“, 4,0x175 mm, 10 Stk.	59709	109,90
Wolfram-Elektrode Type „E-WC 20“, „grau“, 1,0x175 mm, 10 Stk.	59688	14,90
Wolfram-Elektrode Type „E-WC 20“, „grau“, 1,6x175 mm, 10 Stk.	59607	18,50
Wolfram-Elektrode Type „E-WC 20“, „grau“, 2,0x175 mm, 10 Stk.	59689	36,50

Blisterverpackungen	Bestellnummer	UVP in € exkl. MwSt.
Wolfram-Elektrode Type „E-WC 20“, „grau“, 2,4x175 mm, 10 Stk.	59608	36,50
Wolfram-Elektrode Type „E-WC 20“, „grau“, 3,2x175 mm, 10 Stk.	59609	64,50
Wolfram-Elektrode Type „E-WC 20“, „grau“, 4,0x175 mm, 10 Stk.	59705	109,90
Wolfram-Elektrode Type „E-WL 15“, „gold“, 1,0x175 mm, 10 Stk.	59690	14,90
Wolfram-Elektrode Type „E-WL 15“, „gold“, 1,6x175 mm, 10 Stk.	59610	18,50
Wolfram-Elektrode Type „E-WL 15“, „gold“, 2,0x175 mm, 10 Stk.	59691	36,50
Wolfram-Elektrode Type „E-WL 15“, „gold“, 2,4x175 mm, 10 Stk.	59611	36,50
Wolfram-Elektrode Type „E-WL 15“, „gold“, 3,2x175 mm, 10 Stk.	59612	64,50
Wolfram-Elektrode Type „E-WL 15“, „gold“, 4,0x175 mm, 10 Stk.	59726	109,90
Wolfram-Elektrode Type „E-WR 2“, „türkis“, 1,0x175 mm, 10 Stk.	59692	16,00
Wolfram-Elektrode Type „E-WR 2“, „türkis“, 1,6x175 mm, 10 Stk.	59613	19,90
Wolfram-Elektrode Type „E-WR 2“, „türkis“, 2,0x175 mm, 10 Stk.	59693	39,50
Wolfram-Elektrode Type „E-WR 2“, „türkis“, 2,4x175 mm, 10 Stk.	59614	39,50
Wolfram-Elektrode Type „E-WR 2“, „türkis“, 3,2x175 mm, 10 Stk.	59615	70,50
Wolfram-Elektrode Type „E-WR 2“, „türkis“, 4,0x175 mm, 10 Stk.	59727	120,90
Wolfram-Elektrode Type „E-WT 20“, „rot“, 1,0x175 mm, 10 Stk.	59602	14,90
Wolfram-Elektrode Type „E-WT 20“, „rot“, 1,6x175 mm, 10 Stk.	59603	18,50
Wolfram-Elektrode Type „E-WT 20“, „rot“, 2,0x175 mm, 10 Stk.	59604	36,50
Wolfram-Elektrode Type „E-WT 20“, „rot“, 2,4x175 mm, 10 Stk.	59605	36,50
Wolfram-Elektrode Type „E-WT 20“, „rot“, 3,2x175 mm, 10 Stk.	59606	64,50
Wolfram-Elektrode Type „E-WT 20“, „rot“, 4,0x175 mm, 10 Stk.	59704	109,90
5-Finger-Schweißhandschuhe WELDAS 10-2087 XL	59107	17,90

SB-VERPACKUNGEN



**METALLBEARBEITUNG  
METALLFORMTECHNIK  
METALLTRENNTECHNIK**



**WIR ZEIGEN  
KOMPETENZ  
FÜR METALLBEARBEITUNG**

# METALLBEARBEITUNG



+43-7752-80881-303

metall@elmag.at

Ena Tutic, Fabian Knauseder, Prok. Thomas Kubinger, Thomas Hattinger, Viktoria Feichtinger

## Metallbearbeitung, Metallformtechnik, Metalltrenntechnik

### ■ Metallbearbeitung

Moderne Zerspanungstechniken wie Bohren, Fräsen und Drehen bilden die Grundlage zu einer erfolgreichen Wertschöpfung in der Maschinenindustrie und im metallverarbeitenden Gewerbe. Wie kaum ein anderes Verfahren ermöglichen sie eine kostengünstige Herstellung von Werkstücken und sind für eine effiziente serielle Verarbeitung bestens geeignet.

### ■ Metallformtechnik

Metallformtechnik umfasst wichtige Produktionsarten wie Schneiden, Biegen und Formen, Stanzen, Einrollen und Richten. Metallformtechnische Anwendungen sind effizient und wirtschaftlich, denn sie erfordern zumeist nur wenige Arbeitsschritte. ELMAG®-Produkte für Metallformtechnik stehen daher für den kürzesten Weg vom Halbzeug zum marktfertigen Metallprodukt.

### ■ Metalltrenntechnik

Powered by Quality - gerade bei schnell drehenden Trenntechnikmaschinen eine wichtige Devise. ELMAG®-Produkte sind qualitäts- und sicherheitsgeprüft. Sie überzeugen durch hochwertiges Technikdesign, erstklassige Bearbeitungs- und Sicherheitsfunktionen, höchste Präzision und Wirtschaftlichkeit.

# Inhalt

**START UP SERVICE 366**

## BOHREN UND FRÄSEN

**KEILRIEMENBOHRMASCHINEN 368**  
KBM 13 TN / 16 TN / 25 TN / 16 SN / 25 SN / 32 SN 368  
KBM Vario 16 T / 25 S - RKBM 16 T 370  
KBM Inverter-Vario 25 / 32 372

**GETRIEBEBOHRMASCHINEN 374**  
GBM 3-25 TNE & SNE / GBM 3-30 SNA / GBM 4-35 SGA 374  
GBM 4-40 SGA / GBM 4-50 SGA / GBM 5-60 SGA 376  
GBM 4/45 SGA TOUCH & GBM 4/50 SGA TOUCH 378

**GEWINDESCHNEIDARME 379**  
EGM 316 / EGM 336 379

**KASTEN- & RADIAL-SÄULENBOHRMASCHINEN 380**  
KSBM 3-25 / 4-32 / 4-40 / 5-50 / 5-63 / 6-80 380  
RSBM 4-32 / 6-100 Serie 382  
RSBM 4/50 Touch Vario & RSBM 5/60 Touch Vario 384

**STRANDS-GETRIEBEBOHRMASCHINEN 386**  
STRANDS R 25 ECO / S-25 - S-40 ME 386

**PREMIUM HIGHSPEED GETRIEBEBOHRMASCHINEN 390**  
V22E / V25E / F28 / R32VS PGM / TCS 50 E 390

**KERNBOHRMASCHINEN 392**  
COREMAG 35 / 35-2 / 50-4 / 75-4 392  
Kernbohrer & Zubehör 394

**GETRIEBE-FRÄS- UND BOHRMASCHINEN 396**  
MFB 20 / MFB 20-L Vario / MFB 30 / MFB 30-L Vario 396  
MFB 40 TGV / MFB 45 TGV / MFB 45 SGV / MFB 45 GLH 397  
MFB 50 L / MFB 50 LGT 400

**UNIVERSAL-FRÄS- & WERKZEUGFRÄSMASCHINEN 402**  
UFM 125 / UFM 125 GT / UFM Servodrive 402  
UFM 230 L / UFM 250 L 406  
WFM 210 / WFM 310 / WFM 410 Servodrive 408

**UNIVERSAL-BETTFRÄSMASCHINEN 410**  
GBFM 50 GAL / UBF 140 V 410  
UFM 2100 412

**CNC-BEARBEITUNGSZENTREN 414**  
S400 / S650 / S800 / S1100 / S1500 414

## DREHEN

**UNIVERSAL-DREHMASCHINEN 418**  
SUPERTURN 300 / 550 / 700 Vario 418  
PROFI 610/150 / 914/150 / 1000/165 421  
PROFI 1000/180 (HD) / 1000/200 HD 423  
INDIVIDUAL 1000/200 426  
INDUSTRIE 230 K / 230 HD / 250 / 250 HD / 330 HD 428  
CNC-INDUSTRIE 460 / 520 / 360 434  
PREMIUM CU 325 (RD) - 1320 (RD) 438

**CNC-DREHMASCHINEN 448**  
CNC-PREMIUM LT 580 / LT 660 448

## BLECHBEARBEITUNG

**BLECH SCHNEIDEN - TAFELBLECHSCHEREN 450**  
LRGM / HGS-A / HGD 450

**BLECH BIEGEN - ABKANTPRESSEN 456**  
Manuelle Schwenkbiegemaschinen 456  
Motorische Schwenkbiegemaschinen 458  
CNC-SAP / ECO BEND / CNC HAP 464

**PROFILSTAHLSCHEREN 472**  
SPS 45 bis 175 472  
Stempel und Matrizen für Profilstahlscheren 474

**RINGBIEGE-/ RUNDBIEGE-/ & SICKENMASCHINEN 477**  
EPB 40 / 50 / 50-H 477  
APK 30 / 35 / 50 / 61 / 81 / 101 478  
AS / AS-M / ASM / ASM-S / AHK / AHS 484  
AK 0,8 / AK 1,2 / AKM 1,2 / AKM 2,5 / AKM 4,0 mm 488

**BIEGEPRESSEN / BLECH STANZEN / AUSKLINKER 489**  
PREMIUM EHB 28 / PREMIUM PES 10/4 & 16 489  
EKN 6 V 492

**BIEGEN UND RICHTEN 493**  
PREMIUM WPMVA 493  
WPT & WPS 494  
PREMIUM WPMH / WPMH blue / PREMIUM WPMH / PPTL 495  
PREMIUM WPHD / C-FRAME 499

## METALL SCHNEIDEN

**METALL-KREISSÄGEMASCHINEN 501**  
TKS 355 501  
MKS 250/300/315 RLSS-N 502  
MKS 315/350 PROFI /(-L) 504  
VM 315/350 /(-L) 505  
VS 315/350/370 P/H/L 506  
VA 315/370 /(-L) 507  
TA 400 /A 508  
BOMAR AL 510  
TV 300/350 511  
VHKS 230 Laserliner 512

**METALL-BANDSÄGE- & ENTGRATMASCHINEN 513**  
TB 100 / TB 125 Vario / TB 150 Vario 513  
HY 305x178 / HY 380x230 Vario 514  
CY 200x170 G / CY 260x200 G / CY 315x170 G 516  
CY 210/260 / CY 210/260 Vario 517  
330/411 CSO / 330/411 M/S / 420/650 DI 518  
390 A / 391 A CNC 520

**INDUSTRIE-METALLBANDSÄGEMASCHINEN 521**  
320 NC Vario / 420 NC Vario 521  
Serie BOMAR / Materialständer / Rollbahnen 522

## Inhalt

### SCHLEIFEN

<b>SCHLEIFMASCHINEN &amp; BÜRSTENENTGRATER</b>	<b>546</b>	TB 200 / S 250/2 / S 250/2-Vario	554
DSM / DS / NTS / KSM / BSM / RSM	546	DGB 315 W / DGB 832 W	555
ELMAG BS-A/HD	552	MSG / HSG / CG	556
INDUSTRIE HD	553		

### ZUBEHÖR

<b>FRÄSER INFO</b>	<b>560</b>	<b>ZUBEHÖR DREHEN</b>	<b>598</b>
Fräser Formen / Fräser Info	560	Schnellwechsel-Stahlhalter-Sets	598
<b>ZUBEHÖR BOHREN / FRÄSEN</b>	<b>562</b>	Spannzangen 5C	599
Bohrfutter, Kegeldorne	562	Drehstahl- und Drehmeißel-Sätze	600
Reduzier-/Erweiterungs-/Verlängerungshülsen	563	Klemmhalter, Bohrstangen	601
Austreibkeile	564	HSS-Drehling	604
Kegelreduzierhülsen, Kegeldorne ISO	565	Stechwerkzeuge & Zubehör, Abstechhalter	605
Flächenspannfutter WELDON	566	Hartmetall-Wendeplatten	606
Spannzangen-Sets, Kantentaster	567	Gewindedreh-Sortiment für PROFIS, Rändel-Set	610
Kombi-Aufsteckfräsdorne, Kegelwischer	568	Körnerspitzen, Zentrierbohrer-Set, Zentrierkegel	611
Koordinaten-Kreuztische, Maschinenschuhe	569	<b>ZUBEHÖR SÄGEN</b>	<b>612</b>
Spiralbohrer, NC-Anbohrer, Zentrierbohrer	570	HARTMETALL - Kreissägeblätter	612
Bohrwerkzeuge	577	Kreissägeblätter, Bandsägeblätter	613
Fräser	578	<b>ZUBEHÖR SCHLEIFEN</b>	<b>620</b>
Eck- und Planfräser, HM-Wendeplatten	588	Schleifscheiben, Schleifbänder	620
Universal-Ausdrehkopf-Sets	589	<b>ZUBEHÖR GRUNDAUSSTATTUNG</b>	<b>621</b>
Fräser-Montagegestand, Späneabhebergerät	589	Schutzeinrichtungen für Maschinen	621
Gewindeschneidapparate	590	Kühlmittel, Schneidölspray, Schmierstifte	622
Gewindeschneid-Schnellwechselfutter	590	Kühlmittel und Segmentschläuche	623
CNC-Hydraulikschraubstock HP V	591	Arbeitsplatzbeleuchtung	624
Hydraulikschraubstock MP V	592	<b>ZUBEHÖR MESSTECHNIK</b>	<b>625</b>
Hydraulikschraubstock CB	593	Messwerkzeug-Sortimente, digitale Messschieber	625
Schnellspannschraubstöcke	593	Präzisionsmessschieber, Bügelmessschrauben	626
Maschinenschraubstöcke, Spannschrauben	594	Messuhr, Präzisions-Magnet-Messstativ	627
Spannwerkzeuge, Parallel-Unterlegplatten	595	Präzisions-Wasserwaage	627
Teilapparate TAHV, Teilscheiben-Sets	596	Digitale Positionsanzeige, Glasmessstäbe	628
Rundtische HVRT, Räumnadel-Sets	597		



## ELMAG® START UP Service

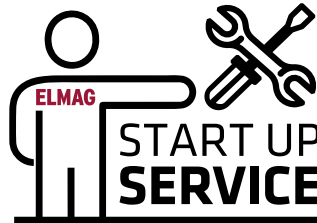

### Mit ELMAG®-Qualitätscheck

- Entkonservierung, Entfettung und Entsicherung
- Zusammenbau bis zur Betriebsbereitschaft
- Ölfüllung von Getriebekästen, Ölbadern und Zentralschmierungen
- Prüfung Elektrik, Sicherheitsbauteile und -einrichtungen
- Probelauf auf allen Schalt- und Leistungsstufen
- 30-minütiger Probelauf auf höchster Leistungsstufe
- Prüfung und ggf. Einstellung von Maschinentoleranzen, z.B. Keilriemenspannung und Spindelrundlauf
- Prüfung aller Maschinenfunktionen

### Bei Drehmaschinen, zusätzlich:

- Drehfutter-Neumontage mit Markierung der Minimaltoleranz
- Vermessung der Spindelnase auf Toleranz < 0,01 mm
- Vermessung des Drehfutters
- Einstellung der Reitstock-Parallelität

### Lieferung, Aufstellung und Montage

Die Anlieferung in Österreich erfolgt frei Haus. Aufstellung und Montage sind im UVP nicht inbegriffen, jedoch unterbreiten wir Ihnen dafür gerne ein individuelles Angebot

### ELMAG® Innovation & Beratung

Innovative Produkte sichern den Vorsprung und die Zukunft. Neue, bessere oder schnellere Methoden und Arbeitsweisen sind zu vermitteln. ELMAG®-Mitarbeiter werden daher laufend für ihre beratungsintensive Tätigkeit geschult. Nützen Sie die Vorteile einer unverbindlichen, fachlichen Beratung oder vereinbaren Sie mit ELMAG® ein Fachseminar für Ihre Mitarbeiter im Verkauf.

### ELMAG® Kundenservice

Bei ELMAG® steht Ihnen professionell ausgebildetes Kundendienstpersonal zur Verfügung - bei Großmaschinen auch vor Ort. Der ELMAG® Kundendienst ist schnell und zuverlässig. Auf [www.elmag.at](http://www.elmag.at) finden Sie neueste Produktinfos wie Prospekte, Kataloge, Produktfotos, Betriebsanleitungen, Anwendertipps, Technische Daten etc. Es lohnt sich, bei uns im Web vorbeizuschauen.

### ELMAG® 24-Stunden-Lieferservice

Moderner Kundenservice heißt auch: Großzügige Lagerhaltung für die zeitliche Unterstützung unserer Kunden. ELMAG® liefert Maschinen und Ersatzteile österreichweit innerhalb von 24 Stunden zum Kunden. Davon ausgenommen sind Maschinen, welche dem ELMAG®-Qualitätscheck unterzogen werden.

## Projekte / Referenzen



### Ob Industrie, gewerblicher Anwender oder Hobbyhandwerker - Kunden aus allen Branchen schwören auf ELMAG®!

Vertrauen Sie auf unsere jahrelange Erfahrung und unser Know-How im Bereich der Metallbearbeitung!

Das stetig wachsende Produktsortiment umfasst alles was das „Metaller-Herz“ begehrt. Von Einsteiger- bis hin zu hochwertigen Profimodellen sind beim Bohren, Fräsen, Drehen, etc. keine Grenzen gesetzt. Sämtliche Maschinen können durch das umfangreiche Sonderzubehör je nach persönlichem Bedarf ergänzt werden.



### Transport und Entladung nach Ihren Bedürfnissen

Direktzustellung auf die Baustelle, Terminsendungen und Spezialentladungen sind für uns kein Problem! Durch zuverlässige Speditionspartner finden wir immer die optimale Lösung für Ihre Maschinenlieferung! Lagernde Kleinmaschinen können in der Regel bereits am nächsten Tag ausgeliefert werden. Bei dringendem Ersatzteilbedarf leiten wir gerne eine Express-Paketsendung für Sie in die Wege!





### Bei ELMAG® endet die Kundenbetreuung NICHT mit dem Verkauf!

Unser Ziel ist Ihre Zufriedenheit, daher stehen wir Ihnen auch nach der Auslieferung unserer Produkte weiterhin zur Seite! Auf Wunsch bieten wir Einschulung, Aufstellung, Vormontage sowie Reparaturen und Ersatzteillieferung! Weiters organisieren wir für unsere Kunden gerne Spezialschulungen in denen wir uns Zeit nehmen und alle Ihre Detailfragen klären. Zudem sind unsere Servicemitarbeiter gerne telefonisch für Ihre technischen Fragen erreichbar.



## KBM 13 TN | 16 TN | 25 TN - Kompakte Tischbohrmaschinen

	max	2.500
	min	2.000
	UpM	2.000
13	500	
16	100	
25	100	



KBM 13 TN



Gusshandrad für gutes Handling und optimale Kraftübertragung

Die kompakten Tischbohrmaschinen KBM 13 TN, KBM 16 TN und KBM 25 TN verfügen über ein bewährtes Antriebssystem mit starkem Qualitätsmotor und Riemenantrieb. Durch Verwendung von Präzisionslagern wird eine hohe Rundlaufgenauigkeit erreicht.

**1. Bohrerauswahl** Für Metalle: Metallbohrer aus Hochleistungs-Schnellschnittstahl (HSS) verwenden. Hartmetall oder Edelstahl: Metallbohrer mit Titanbeschichtung oder aus einer Kobaltlegierung.

**2. Ankönnen** Bohrstelle durch Anreißen mit einer Reißnadel markieren. Einen gehärteten Körnerstift ansetzen und Bohrstelle mit einem kurzen Hammerschlag ankönnen - so kann der Bohrer nicht abrutschen. Bei HSS-Bohrern mit Kreuzanschiff kann das Ankönnen entfallen. Bei großen Bohrdurchmessern mit kleinerem Bohrer vorbohren.

**3. Drehzahl** Zur Schonung des Bohrers, hartes Metall bei niedriger Drehzahl und mit geringem Druck bohren. Für weichere Metalle höhere Drehzahl verwenden. Vor dem Durchbruch Druck reduzieren.

**4. Kühlen** Bohrer kühlen. Bei langen Bohrungen Bohrer mehrfach anheben und Kühlflüssigkeit zuführen, ev. Bohrpausen einlegen.

Keilriemen-Tischbohrmaschine		KBM 13 TN	KBM 16 TN	KBM 25 TN
<b>Technische Daten</b>				
Bohrleistung in Stahl	mm	13	16	25
Spindelaufnahme	MK	MK 2	MK 2	MK 3
Drehzahlbereich	UpM	500 - 2.500	100 - 2.000	100 - 2.000
Drehzahlstufen	-	5	12	16
Pinolenhub	mm	60	80	80
Säulendurchmesser	mm	60	73	80
T-Nutbreite	mm	16	16	16
<b>Arbeitsbereich</b>				
Bohrtischhub	mm	230	360	360
Spindelausladung	mm	127	195	195
Bohrtisch schwenkbar	°	± 45°	± 45°	± 45°
Bohrtisch drehbar	°	± 180°	± 180°	± 180°
Pinolenabstand Tisch	mm	60 - 290	110 - 470	110 - 470
Bohrtischfläche	mm	197 x 197	300 x 310	355 x 355
<b>Antriebsleistung</b>				
Motorleistung	W	550	550	1.100
Netzanschluss	V/Hz	230/50-60	400/50-60	400/50-60
<b>Abmessungen</b>				
Kubatur	mm	197x197x290	300x310x680	355x355x680
Grundplattenfläche (lxb)	mm	210 x 340	285 x 495	285 x 495
Höhe	mm	850	1.070	1.150
Gewicht	kg	30	56	72
<b>Serienausstattung</b>				
Rechts-/Linkslauf		rechts	rechts/links	rechts/links
Schnellspannbohrfutter B 16, 1 - 13 mm		•	-	-
Schnellspannbohrfutter B 16, 1 - 16 mm		-	•	•
Kegeldorn MK 2 / B 16		•	•	-
Kegeldorn MK 3 / B 16		-	-	•
Austreibkeil		•	•	•
Werkzeugsatz		•	•	•
Bedienungsanleitung / CE		•	•	•
<b>Bestelldaten</b>				
Bestellnummer		16019	16020	16024
UVP in € exkl. MwSt.		413,00	640,00	707,00

Best. Nr.	Set-Aktion für scharfe Rechner	KBM 13 TN	KBM 16 TN	KBM 25 TN
	KBM 13 TN, 16 TN & 25 TN	•	•	•
78082	ELMAG-Schneidölspray 350 ml	•	•	•
88141	Maschinenschraubstock 3" / 75 mm	•	-	-
88143	Maschinenschraubstock 5" / 120 mm	-	•	•
89049	2 Spannschrauben 16 mm	•	•	-
89039	2 Spannschrauben 16 mm / M10	-	-	•
82031	HSS-Bohrerkassette 1 - 13 mm 25-tlg.	•	•	-
82032	HSS-Bohrerkassette 14,5 - 30 mm 9-tlg.	-	-	•
<b>Bestellnummer</b>				
		16030	16031	16035
<b>Set-UVP in € exkl. MwSt.</b>				
		494,00	747,00	878,00

So bohren Profis





## KBM 16 SN | KBM 25 SN | KBM 32 SN - Säulenbohrmaschinen

	max	2.000
	min	2.000
	UpM	1.700
16	100	
25	100	
32	80	



Keilriemen-Säulenbohrmaschine	KBM 16 SN	KBM 25 SN	KBM 32 SN
<b>Technische Daten</b>			
Bohrleistung in Stahl	mm 16	25	32
Spindelaufnahme	MK 2	MK 3	MK 4
Drehzahlbereich	UpM 100 - 2.000	100 - 2.000	80 - 1.700
Drehzahlstufen	- 12	16	12
Pinolenhub	mm 80	80	120
Säulendurchmesser	mm 73	80	92
T-Nutbreite	mm 16	16	16
<b>Arbeitsbereich</b>			
Bohrtischhub	mm 630	655	520
Spindelausladung	mm 195	213	260
Bohrtisch schwenkbar	° ± 45°	± 45°	± 45°
Bohrtisch drehbar	° ± 180°	± 180°	± 180°
Pinolenabstand Tisch	mm 75 - 680	60 - 715	165 - 700
Bohrtischfläche	mm 300 x 310	355 x 355	475 x 425
<b>Antriebsleistung</b>			
Motorleistung	W 550	1.100	1.100
Netzanschluss	V/Hz 400/50-60	400/50-60	400/50-60
<b>Abmessungen</b>			
Kubatur	mm 300x310x680	355x355x715	475x425x700
Grundplattenfläche (lxb)	mm 285 x 495	270 x 480	550 x 570
Höhe	mm 1.610	1.630	1.710
Gewicht	kg 64	81	130
<b>Serienausstattung</b>			
Rechts-/Linkslauf	rechts/links	rechts/links	rechts/links
Schnellspannbohrfutter B 16, 1 - 16 mm	•	•	•
Kegeldorn MK 2 / B 16	•	-	-
Kegeldorn MK 3 / B 16	-	•	-
Kegeldorn MK 4 / B 16	-	-	•
Austreibkeil	•	•	•
Werkzeugsatz	•	•	•
Bedienungsanleitung / CE	•	•	•
<b>Bestelldaten</b>			
Bestellnummer	<b>16021</b>	<b>16022</b>	<b>16023</b>
UVP in € exkl. MwSt.	<b>695,00</b>	<b>840,00</b>	<b>1.065,00</b>

Mit einem max. Pinolenabstand zum Bohrtisch von 680-715 mm ermöglichen die KBM-Säulenmodelle eine Bearbeitung von hohen Werkstücken und fertig geschweißten Bauteilen. Spannuten in der Grundplatte erweitern den Spielraum für hohe Formteile.

**KBM 13 TN, 16 TN & SN im Set inkl.:**

**KBM 25 TN & SN, 32 SN im Set inkl.:**



Best. Nr.	Set-Aktion für scharfe Rechner	KBM 16 SN	KBM 25 SN	KBM 32 SN
	KBM 16 SN, 25 SN & 32 SN	•	•	•
<b>78082</b>	ELMAG-Schneidöl Spray 350 ml	•	•	•
<b>88143</b>	Maschinenschraubstock 5" / 120 mm	•	•	-
<b>88144</b>	Maschinenschraubstock 6" / 150 mm	-	-	•
<b>89049</b>	2 Spannschrauben 16 mm	•	-	-
<b>89039</b>	2 Spannschrauben 16 mm / M10	-	•	•
<b>82031</b>	HSS-Bohrerkassette 1-13 mm 25-tlg.	•	-	-
<b>82032</b>	HSS-Bohrerkassette 14,5-30 mm 9-tlg.	-	•	•
<b>Bestellnummer</b>		<b>16032</b>	<b>16033</b>	<b>16034</b>
<b>Set-UVP in € exkl. MwSt.</b>		<b>787,00</b>	<b>1.027,00</b>	<b>1.240,00</b>

Vario-Keilriemenbohrmaschinen KBM 16 T VARIO / KBM 25 S VARIO

	max 2.200
min UpM	2.200
16	340
25	440



**KBM 25 S Vario**



LED-Lampe  
im Bohrkopf  
integriert

**KBM 16 T Vario**



■ Inkl. Laser-Bohranzeige

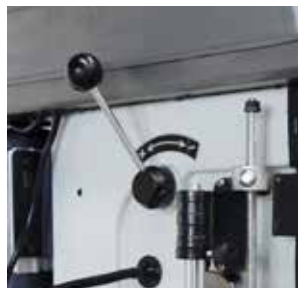

**KBM 16 T Vario & 25 S Vario**

- Bedienehebel für Drehzahleinstellung
- Drehzahlverstellung mittels Variatorscheibe
- Teleskopbohrfutterschutz CE
- Inkl. Laser-Bohranzeige
- KBM 16 T Vario:
  - LED-Lampe im Bohrkopf integriert
  - Rechtslauf
- KBM 25 S Vario:
  - LED-Lampe seitlich montiert
  - Rechts-/Linkslauf

**KBM 16 T & KBM 25 S Vario Set inkl.:**

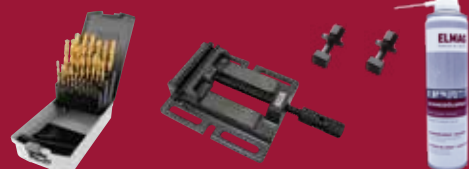

Keilriemen-Säulenbohrmaschine KBM	16 T Vario	25 S Vario
<b>Technische Daten</b>		
Bohrleistung in Stahl	mm 16	25
Spindelaufnahme	MK MK 2	MK 3
Drehzahlbereich	UpM 340 - 2.200	440 - 2.200
Drehzahlstufen	- stufenlos	stufenlos
Pinolenhub	mm 90	150
Säulendurchmesser	mm 60	80
T-Nutbreite	mm 14	14
<b>Arbeitsbereich</b>		
Bohrtischhub	mm 275	475
Spindelausladung	mm 150	215
Bohrtisch schwenkbar	° ± 45°	± 45°
Bohrtisch drehbar	° ± 180°	± 180°
Pinolenabstand Tisch	mm 350	650
Bohrtischfläche	mm 243 x 243	356 x 356
<b>Antriebsleistung</b>		
Motorleistung	W 550	1.500
Netzanschluss	V/Hz 230/50-60	400/50-60
<b>Abmessungen</b>		
Kubatur	mm 195x195x360	285x285x635
Grundplattenfläche (lxb)	mm 250 x 415	420 x 580
Höhe	mm 910	1.820
Gewicht	kg 42	95
<b>Serienausstattung</b>		
Schnellspannbohrfutter B 16, 1 - 16 mm	•	•
Kegeldorn MK 2 / B 16	•	-
Kegeldorn MK 3 / B 16	-	•
Austreibkeil	•	•
Werkzeugsatz	•	•
Bedienungsanleitung / CE	•	•
<b>Bestelldaten</b>		
Bestellnummer	16026	16027
UVP in € exkl. MwSt.	427,00	1.080,00

Best. Nr.	Set-Aktion für scharfe Rechner	16 T Vario	25 S Vario
	KBM 16 T Vario & 25 S Vario	•	•
78082	ELMAG-Schneidölspray 350 ml	•	•
88141	Maschinenschraubstock 3" / 75 mm	•	-
88143	Maschinenschraubstock 5" / 120 mm	-	•
89050	2 Spannschrauben T12 mm	•	•
82031	HSS-Bohrerkassette 1 - 13 mm 25-tlg.	•	•
	Bestellnummer	16036	16037
	Set-UVP in € exkl. MwSt.	493,00	1.160,00

## Radial-Keilriemenbohrmaschine - RKBM 16 T



Handkurbel für Höhenverstellung bis 560 mm



Ausleger stufenlos  $\pm 90^\circ$  schwenkbar



Ausleger stufenlos  $\pm 180^\circ$  drehbar

Radial-Keilriemenbohrmaschine		RKBM 16 T
<b>Technische Daten</b>		
Bohrleistung in Stahl	mm	16
Spindelaufnahme	MK	MK 2
Drehzahlbereich	UpM	190 - 2.800
Drehzahlstufen	-	9
Pinolenhub	mm	80
Säulendurchmesser	mm	80
T-Nutbreite	mm	14
<b>Arbeitsbereich</b>		
Bohrkopfhub	mm	290
Spindelausladung	mm	160 - 520
Bohrkopf schwenkbar	°	$\pm 90^\circ$
Bohrkopf drehbar	°	$\pm 180^\circ$
Pinolenabstand Tisch	mm	270 - 560
Bohrtischfläche	mm	450 x 430
Bohrtischhöhe	mm	800
<b>Antriebsleistung</b>		
Motorleistung	W	750
Netzanschluss	V/Hz	400/50-60
<b>Abmessungen</b>		
Kubatur	mm	450x430x560
Grundplattenfläche (lxb)	mm	700 x 450
Höhe	mm	1.700
Gewicht	kg	100
<b>Serienausstattung</b>		
Schnellspannbohrfutter B16, 1-16 mm		•
Kegeldorn MK 2 / B 16		•
Austreibkeil		•
Werkzeugsatz		•
Bedienungsanleitung / CE		•
<b>Bestelldaten</b>		
Bestellnummer		16025
UVP in € exkl. MwSt.		*3.690,00

### Einmal spannen, vielfach Bohren

Die superpraktische RKBM 16 T bietet dank ihres einfach einstellbaren Auslegers und einer Top-Speed-Drehzahl von 2.800 UpM eine rationelle Bearbeitung von Werkstücken. Speziell bei Distanz- und Serienkleinbohrungen ist eine deutliche Reduzierung von Umrüstzeiten erzielbar. Mit einer Bohrleistung bis 16 mm ist die RKBM 16 T daher ein flexibel einsetzbares Leichtbohrgerät für Metallwerkstätten, den Schaltschrank-, Elektro- und Modellbau, sowie für Berufsschulen und Lehrwerkstätten.

## Inverter-Vario-Keilriemenbohrmaschine - KBM 25 I-VARIO



**KBM 25 I-Vario**

### Super-Vario-Speed, der Antrieb mit mehr Möglichkeiten

Die KBM I-Vario Modelle sind mit stufenlos einstellbarem, leistungsstarkem Antriebssystemen ausgestattet. Sie ermöglichen eine exakte Abstimmung der Schnittgeschwindigkeit auf dem Werkstoff.

Dies ist werkzeugschonend und besonders wichtig bei Bohrungen in thermosensible Werkstoffe oder wenn eine hohe Oberflächengüte der Bohrungsfläche erzielt werden soll.

Ideale Maschine für Bereiche, in denen Wert auf besonders saubere und fachlich präzise Fertigung gelegt wird: Feinwerktechnik, Werkzeug- und Prototypenbau, Kunststofftechnik, Acrylglasverarbeitung, etc.

### Höchste Qualität zu einem TOP-Preis - Leistungsverhältnis

Die Maschinen der KBM I-Vario Serie sind serienmäßig mit einem Schneider Frequenzumformer ausgestattet, welcher permanent den Antriebsmotor überwacht und für eine hohe Laufruhe der Pinole sorgt.

Die integrierte Gewindeschneideinrichtung kann manuell betätigt werden oder mittels einer Tiefenskala, welche nach voreingestellter Gewindetiefe die Spindelumdrehung auslöst.



- Integrierte Gewindeschneideinrichtung betätigt durch Microschalter
- Bohrtiefeinstellung mittels klemmbarer Skala
- LED Arbeitsleuchte
- Not-Aus-Taster

Keilriemen-Säulenbohrmaschine KBM	25 I-Vario	
<b>Technische Daten</b>		
Bohrleistung in Stahl	mm	25
Spindelaufnahme	MK	MK 2
Drehzahlbereich	UpM	10 - 2.100
Drehzahlstufen	-	2
Pinolenhub	mm	100
Säulendurchmesser	mm	80
T-Nutbreite	mm	14
<b>Arbeitsbereich</b>		
Bohrtischhub	mm	750
Spindelausladung	mm	200
Bohrtisch schwenkbar	°	-°
Bohrtisch drehbar	°	± 360°
Pinolenabstand Tisch	mm	850
Bohrtischfläche	mm	320 x 320
<b>Antriebsleistung</b>		
Motorleistung	W	750
Netzanschluss	V/Hz	400/50
<b>Abmessungen</b>		
Kubatur	mm	195x195x360
Grundplattenfläche (lxb)	mm	600 x 385
Höhe	mm	1.680
Gewicht	kg	125
<b>Serienausstattung</b>		
Schnellspanbohrfutter B 16, 1 - 16 mm		•
Kegeldorn MK 2 / B 16		•
Austreibkeil		•
Werkzeugsatz		•
Bedienungsanleitung / CE		•
<b>Bestelldaten</b>		
Bestellnummer		<b>16015</b>
UVP in € exkl. MwSt.		<b>2.600,00</b>

KBM 25 I-Vario Set inkl.:

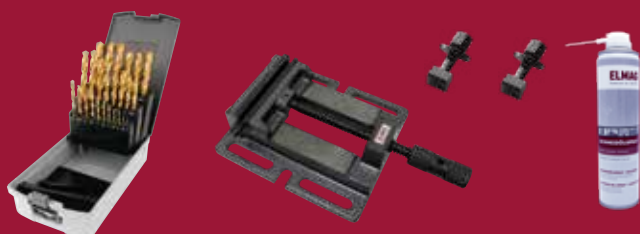

Best. Nr.	Set-Aktion für scharfe Rechner	25 I-Vario
	KBM 25 I-Vario	•
<b>78082</b>	ELMAG-Schneidölspray 350 ml	•
<b>88142</b>	Maschinenschraubstock 4" / 100 mm	•
<b>89033</b>	2 Spannschrauben 14 mm	•
<b>82031</b>	HSS-Bohrerkassette 1 - 13 mm 25-tlg.	•
Bestellnummer		<b>16038</b>
Set-UVP in € exkl. MwSt.		<b>2.660,00</b>

## Inverter-Vario-Keilriemenbohrmaschine - KBM 32 I-VARIO

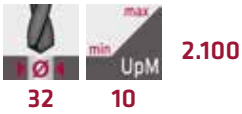

- Rechts-/Linkslauf über Tipptaster
- Integrierte Gewindefschneideeinrichtung
- Not-Aus-Taster
- Digitale Drehzahlanzeige



- Antrieb über Qualitätsriemen
- Drehmoment-Erhöhung durch Umliegen des Keilriemens
- Magnetsicherheitschalter



- Einfacher Werkzeugwechsel
- Großer Pinolenhub 100 bzw. 135 mm



**KBM 32 I-Vario**

### Superflexibel, mit Top-Speed

- Bohrleistung Ø 25 / 32 mm
- Spindelausladung 200 / 245 mm
- Rechts-/Linkslauf
- Integrierte Gewindefschneideeinrichtung
- Motor 750 / 1.100 W, 400 V
- Stufenlose Drehzahl 10 - 2.100 UpM, Top-Speed für Kleinbohrungen und Kleinschleifwerkzeuge
- Antrieb über Qualitätskeilriemen
- Bohrspindel mit Präzisionslager
- Bohrtiefenskala und -anschlag
- LED-Arbeitsleuchte
- Solider Bohrtisch mit integrierter Spannplatte, T-Nute und integrierter Kühlmittelrinne
- Geschliffene Stahlsäule mit Zahnstange
- Sicherheitsschalter mit Not-Aus-Taster und Nullspannungsauslöser

Keilriemen-Säulenbohrmaschine KBM	32 I-Vario	
<b>Technische Daten</b>		
Bohrleistung in Stahl	mm	32
Spindelaufnahme	MK	MK 3
Drehzahlbereich	UpM	10 - 2.100
Drehzahlstufen	-	2
Pinolenhub	mm	135
Säulendurchmesser	mm	98
T-Nutbreite	mm	14
<b>Arbeitsbereich</b>		
Bohrtischhub	mm	770
Spindelausladung	mm	245
Bohrtisch schwenkbar	°	-°
Bohrtisch drehbar	°	± 360°
Pinolenabstand Tisch	mm	850
Bohrtischfläche	mm	410 x 380
<b>Antriebsleistung</b>		
Motorleistung	W	1.100
Netzanschluss	V/Hz	400/50
<b>Abmessungen</b>		
Kubatur	mm	285x285x635
Grundplattenfläche (lxb)	mm	650 x 440
Höhe	mm	1.750
Gewicht	kg	220
<b>Serienausstattung</b>		
Schnellspannbohrfutter B 16, 1 - 16 mm		•
Kegeldorn MK 3 / B 16		•
Austreibkeil		•
Werkzeugsatz		•
Bedienungsanleitung / CE		•
<b>Bestelldaten</b>		
Bestellnummer		<b>16017</b>
UVP in € exkl. MwSt.		<b>3.460,00</b>

### KBM 32 I-Vario Set inkl.:

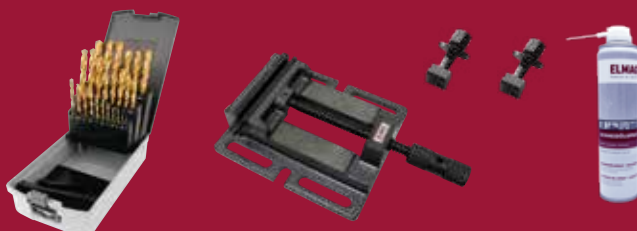

Best. Nr.	Set-Aktion für scharfe Rechner	32 I-Vario
	KBM 32 I-Vario	•
<b>78082</b>	ELMAG-Schneidölspray 350 ml	•
<b>88144</b>	Maschinenschraubstock 6" / 150 mm	•
<b>89033</b>	2 Spannschrauben 14 mm	•
<b>82032</b>	HSS-Bohrerkassette 14,5 - 30 mm 9-tlg.	•
	Bestellnummer	<b>16039</b>
	Set-UVP in € exkl. MwSt.	<b>3.630,00</b>

## GBM 3/25 TNE & SNE



Optimales Handling durch übersichtlich angeordnete Bedienelemente

Bohrkopf 360° drehbar



GBM 3/25 TNE, GBM 3/25 SNE & GBM 3/30 SNA:  
Schrägverzahntes, superleises Spezialgetriebe durch Zahnräder aus Stahl-/Presstoff-Kombination



GBM 3/25 SNE



GBM 3/25 TNE



Werkzeugauswurf für rasche Umrüstung

### Ideale Kleinserienmaschine

- Bohrleistung Ø 25 mm
- Spindelausladung 255 mm
- Kräftiger Antriebsmotor 400 V, 2-stufig 900 / 650 W
- Laufruhiges Qualitätsgetriebe mit hoch belastbarer Schrägverzahnung
- Bohrspindel mit Präzisionslager
- Rechts- und Linkslauf
- Bohrspindelschutzabdeckung
- Bohrtiefenskala und -anschlag
- Werkzeugauswurf
- Präzise gearbeiteter Bohrtisch mit T-Nuten und Kühlmittelrinne
- Dreh- und höhenverstellbarer Bohrkopf
- Hoch belastbare, geschliffene Stahlsäule mit Zahnstange
- Not-Aus-Taster / Nullspannungsauslöser
- Mit 5 Meter Anschlusskabel und EURO-CEE-Schutzstecker 16 A

Dank einer Getriebezahnradkombination aus Stahl und Presstoff sind die leistungsstarken GBM 3/25 TNE & SNE besonders laufruhig.

Mit einer Top-Speed-Drehzahl von 2.900 UpM verfügen sie über eine optimale Schnittgeschwindigkeit für Kleinbohrungen. Für das Gewindeschneiden sind die Maschinen mit Rechts- und Linkslauf ausgestattet. Bitte beachten Sie auch die preisgünstigen Super-Set-Angebote.



Sonderzubehör  
Universal-Sockel

### GBM Set's inkl.:

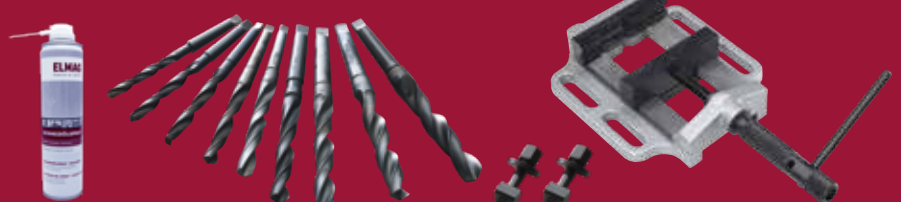

Sonderzubehör	
Universal-Sockel für GBM 3/25 TN	78096
UVP in € exkl. MwSt.	592,00

## GBM 3/30 SNA & GBM 4/35 SGA

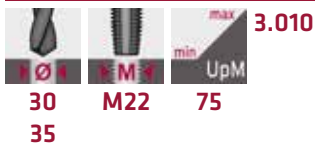

GBM 3/30 SNA



GBM 4/35 SGA

BOHREN

### Serienausstattung

- Schnellspannbohrfutter B 16, 1 - 16 mm
- Kegeldorn MK 3 / B 16
- Reduzierhülse MK 3 / MK 2
- Reduzierhülse MK 3 / MK 1
- Austreibkeil



GBM 4/35 SGA

- Elektromagnetischer Vorschub
- Gewindeschneidmodus mit am Bedienhebel schaltbarer Drehrichtungsumkehr

Getriebe-Säulenbohrmaschine		GBM 3/25 TNE	GBM 3/25 SNE	GBM 3/30 SNA	GBM 4/35 SGA
<b>Technische Daten</b>					
Bohrleistung in Stahl	mm	25	25	30	35
Gewindeschneidleistung	M	M16	M16	M22	M22
Spindelaufnahme	MK	MK 3	MK 3	MK 3	MK 4
Drehzahlbereich	UpM	105 - 2.900	105 - 2.900	75 - 3.010	75 - 3.010
Drehzahlstufen	-	8	8	8	8
Pinolenvorschubstufen	-	-	-	4	4
Pinolenhub	mm	120	120	150	150
Säulendurchmesser	mm	100	100	105	125
T-Nutbreite	mm	14	14	14	14
<b>Arbeitsbereich</b>					
Bohrkopfhub	mm	580	580	270	260
Bohrtischhub	mm	-	530	500	500
Spindelausladung	mm	255	255	320	320
Bohrkopf drehbar	°	± 180°	± 180°	± 180°	± 180°
Bohrtisch drehbar	°	-	± 180°	± 180°	± 180°
Pinolenabstand Tisch	mm	0 - 580	0 - 840	50-820	10-860
Bohrtischfläche	mm	290 x 250	500 x 350	500x350	500x400
<b>Antriebsleistung</b>					
Motorleistung 2-stufig	W	900 / 650	900 / 650	900/1.200	1.500/1.800
Netzanschluss	V/Hz	400/50-60	400/50-60	400/50-60	400/50-60
<b>Abmessungen</b>					
Kubatur	mm	290x250x580	500x350x840	500x350x870	500x350x860
Grundplattenfläche (lxb)	mm	340 x 570	400 x 500	400x670	700x600
Höhe	mm	1.150	1.760	1.840	1.950
Gewicht	kg	130	180	210	275
<b>Bestelldaten</b>					
Bestellnummer		<b>82000</b>	<b>82004</b>	<b>82006</b>	<b>82012</b>
UVP in € exkl. MwSt.		<b>2.790,00</b>	<b>3.075,00</b>	<b>*4.410,00</b>	<b>*5.340,00</b>

Best. Nr.	Set-Aktion für scharfe Rechner	GBM 3/25 TNE	GBM 3/25 SNE	GBM 3/30 SNA	GBM 4/35 SGA
	Getriebe-Säulenbohrmaschine	•	•	•	•
<b>78082</b>	ELMAG-Schneidölspray 350 ml	•	•	•	•
<b>88143</b>	Maschinenschraubstock 5" / 120 mm	•	-	-	-
<b>16084</b>	Maschinenschraubstock 5" / 125 mm	-	-	-	-
<b>16086</b>	Maschinenschraubstock 6" / 150 mm	-	-	•	•
<b>89033</b>	2 Spannschrauben 14 mm	•	•	•	•
<b>82032</b>	HSS-Bohrerkassette 14,5 - 30 mm 9-tlg.	•	•	•	•
<b>Bestelldaten</b>					
	Bestellnummer	<b>82002</b>	<b>82005</b>	<b>82007</b>	<b>82013</b>
	Set-UVP in € exkl. MwSt.	<b>2.980,00</b>	<b>3.240,00</b>	<b>*4.550,00</b>	<b>*5.590,00</b>

## GBM 4/40 SGA - Kräftiger Halbautomat mit 2.200/1.500 W

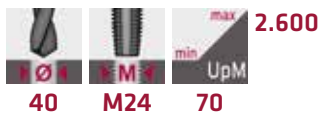

Die GBM 4/40 SGA gehört mit zur Königsklasse der ELMAG®-Qualitätsbohrmaschinen, denn sie vereinigt in sich modernste Getriebe- und Bohrtechnik. Die Maschine verfügt über einen zuschaltbaren Pinolenvorschub und ein integriertes Kühlmittelsystem mit Rücklauf. Sie bietet dem Anwender erweiterte Funktionen wie Gewindefschneidmodus mit zuschaltbarer Drehrichtungsumkehr, Werkzeugauswurf und Statusanzeige.



GBM 4/40 SGA

### Plus: Automatikvorschub, Kühlmittelsystem

- Bohrspindel mit Präzisionslager
- Rechts- und Linkslauf
- Gewindefschneidmodus mit am Bedienehebel schaltbarer Drehrichtungsumkehr
- Automatischer Pinolenvorschub, 3-stufig 0,1 / 0,2 / 0,3 mm/U
- Automatischer Werkzeugauswurf
- Präziser Bohrtisch und Grundplatte mit T-Nuten und Kühlmittelrinne
- Integriertes Kühlmittelsystem mit Rücklauf, Tank im Maschinensockel
- Bohrspindelschutzabdeckung
- Bohrtiefenskala und -anschlag
- LED-Bohrtischbeleuchtung

Getriebe-Säulenbohrmaschine		GBM 4/40 SGA
<b>Technische Daten</b>		
Bohrleistung in Stahl	mm	40
Gewindefschneidleistung	M	M24
Spindelaufnahme	MK	MK 4
Drehzahlbereich	UpM	70 - 2.600
Drehzahlstufen	-	12
Pinolenhub	mm	150
Säulendurchmesser	mm	140
T-Nutbreite	mm	14
<b>Arbeitsbereich</b>		
Bohrtischhub	mm	550
Spindelausladung	mm	325
Bohrtisch schwenkbar	°	± 90°
Bohrtisch drehbar	°	± 180°
Pinolenabstand Tisch	mm	45 - 600
Pinolenabstand Sockel	mm	1.150
Bohrtischfläche	mm	424 x 424
<b>Antriebsleistung</b>		
Motorleistung 2-stufig	W	2.200 / 1.500
Kühlmittelpumpe	W	90
Netzanschluss	V/Hz	400/50-60
Kühlmittelpumpleistung	l/min	6
<b>Automatikvorschübe</b>		
Pinolenvorschub	mm/U	0,1/0,2/0,3
Pinolenvorschubstufen	-	3
<b>Abmessungen</b>		
Kubatur	mm	424x424x600
Grundplattenfläche (lxb)	mm	505 x 760
Höhe	mm	2.230
Gewicht	kg	670
<b>Bestelldaten</b>		
Bestellnummer		<b>82010</b>
UVP in € exkl. MwSt.		<b>*7.040,00</b>

### GBM 4/40 SGA Set inkl.:

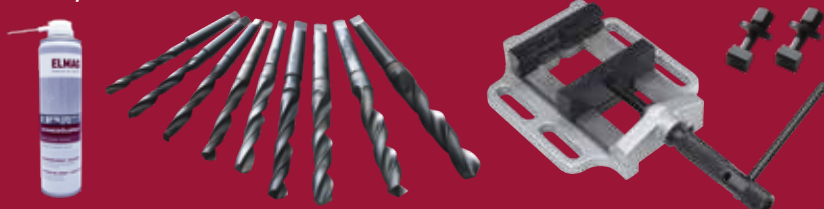

Best. Nr.	Set-Aktion für scharfe Rechner	GBM 4/40 SGA
	Getriebe-Säulenbohrmaschine	•
<b>78082</b>	ELMAG-Schneidölspray 350 ml	•
<b>16086</b>	Maschinenschraubstock 6" / 150 mm	•
<b>89033</b>	2 Spannschrauben 14 mm	•
<b>82032</b>	HSS-Bohrerkassette 14,5 - 30 mm 9-tlg.	•
Bestellnummer		<b>82008</b>
Set-UVP in € exkl. MwSt.		<b>*7.260,00</b>



## GBM 4/50 SGA - Multifunktionelles mit 2.800/2.200 W



Die einzigartige GBM 4/50 SGA bietet zahlreiche elegante Funktionen für effizientes Bohren und Gewindeschneiden. Eine an der Bedienstelle schaltbare, automatische Tischhöhenverstellung und ein automatischer Werkzeugauswurf sorgen für eine Verkürzung von Umrüstzeiten. Ein vierfach einstellbarer Pinolenvorschub bieten stets eine korrekte Schnittgeschwindigkeit. Zusätzliches Plus: Mit der digitalen Bohrtiefenanzeige gelangen auch engtolerant bemaßte Bohr- und Gewindetiefen.



GBM 4/50 SGA

### High-Tech-Modell mit Digitalanzeige

- Digitale Bohrtiefenanzeige
- Automatischer Werkzeugauswurf
- Präziser Bohrtisch und Grundplatte mit T-Nuten und Kühlmittelrinne
- Automatische Höhenverstellung des Bohrtisches mittels Schneckengetriebe
- Integriertes Kühlmittelsystem mit Rücklauf, Tank im Maschinensockel
- Bohrspindelschutzabdeckung
- Bohrtiefenskala und -anschlag
- LED-Bohrtischbeleuchtung



Getriebe-Säulenbohrmaschine		GBM 4/50 SGA
<b>Technische Daten</b>		
Bohrleistung in Stahl	mm	50
Gewindeschneidleistung	M	M24
Spindelaufnahme	MK	MK 4
Drehzahlbereich	UpM	42 - 2.050
Drehzahlstufen	-	12
Pinolenhub	mm	180
Säulendurchmesser	mm	160
T-Nutbreite	mm	14
<b>Arbeitsbereich</b>		
Bohrtischhub	mm	540
Spindelausladung	mm	360
Bohrtisch schwenkbar	°	± 90°
Bohrtisch drehbar	°	± 180°
Pinolenabstand Tisch	mm	60 - 600
Pinolenabstand Sockel	mm	1.215
Bohrtischfläche	mm	505 x 375
<b>Antriebsleistung</b>		
Motorleistung 2-stufig	W	2.800 / 2.200
Kühlmittelpumpe	W	90
Netzanschluss	V/Hz	400/50-60
Kühlmittelpumpleistung	l/min	6
<b>Automatikvorschübe</b>		
Pinolenvorschub	mm/U	0,07/0,15/0,26/0,4
Pinolenvorschubstufen	-	4
<b>Abmessungen</b>		
Kubatur	mm	505x375x600
Grundplattenfläche (lxb)	mm	555 x 825
Höhe	mm	2.320
Gewicht	kg	740
<b>Bestelldaten</b>		
Bestellnummer		<b>82011</b>
UVP in € exkl. MwSt.		<b>*8.860,00</b>

### GBM 4/50 SGA Set inkl.:

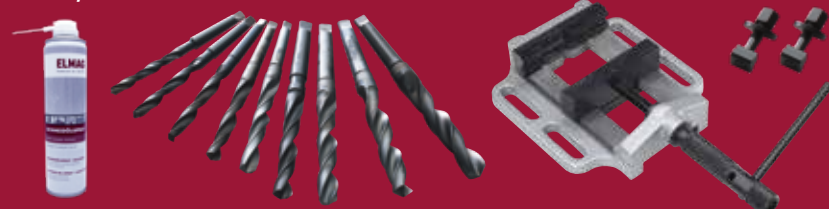

Best. Nr.	Set-Aktion für scharfe Rechner	GBM 4/50 SGA
	Getriebe-Säulenbohrmaschine	•
<b>78082</b>	ELMAG-Schneidölspray 350 ml	•
<b>16086</b>	Maschinenschraubstock 6" / 150 mm	•
<b>89033</b>	2 Spannschrauben 14 mm	•
<b>82032</b>	HSS-Bohrerkassette 14,5 - 30 mm 9-tlg.	•
	Bestellnummer	<b>82009</b>
	Set-UVP in € exkl. MwSt.	<b>*9.050,00</b>

BOHREN

## GBM 4/40 SGA TOUCH, GBM 4/50 SGA TOUCH & GBM 5/60 SGA TOUCH

			2.600
			2.000
			2.000
40	M24	60	
50	M30	50	
60	M36	50	

Speziell für die Optimierung von Wartungs- und Produktionsprozessen entwickelt, zeichnen sie sich durch innovative Technik und einfache Bedienung aus. Sie setzen neue Maßstäbe in Präzision und Leistung und sind die perfekte Wahl für jede moderne Werkstatt, die auf Effizienz und Qualität setzt.

Die robusten Bohrmaschinen zeichnen sich durch ihre einfache Bedienung aus: Ein intuitiver Touchscreen führt Schritt für Schritt durch die Einstellungen - von der Spindeldrehzahl über den richtigen Bohrdurchmesser bis hin zur Entscheidung über Kühlung. So sind nur minimale Grundkenntnisse erforderlich. Mit stufenlos regelbarer Drehzahl, robustem Pinolenvorschub und motorisch verstellbarem Aufspanntisch erleichtern sie die Arbeit mit schweren Werkstücken. Ideal für Einzelfertigung, Kleinserien, Instandhaltung sowie Stahl- und Hallenbau.

- Bedienfeld mit Touchscreen und Zusatzfunktionen
- Automatischer Vorschub mit einem robusten Schaltgetriebe
- Stufenlose Drehzahlverstellung
- Motorische Tischhöhenverstellung
- Schwenkbarer und drehbarer Arbeitstisch



Bedienungsanleitung ist auf dem Touch-Display abrufbar



Störungsmeldung und technische Daten



Diagramm zur Beschreibung der Funktionen in der Bedienungsanleitung

**NEUHEIT!**



GBM 4/50 SGA TOUCH

Getriebe-Säulenbohrmaschine		GBM 4/40 SGA	GBM 4/50 SGA	GBM 5/60 SGA
<b>Technische Daten</b>				
Bohrleistung in Stahl	mm	40	50	60
Gewindeschneidleistung	M	M24	M30	M36
Spindelaufnahme	MK	MK 4	MK 4	MK 5
Drehzahlbereich	UpM	60 - 2.600	50 - 2.000	50 - 2.000
Drehzahlstufen	-	stufenlos	stufenlos	stufenlos
Pinolenhub	mm	190	200	200
Säulendurchmesser	mm	140	180	200
T-Nutbreite	mm	14	14	14
<b>Arbeitsbereich</b>				
Bohrtischhub	mm	430	530	400
Spindelausladung	mm	340	360	370
Bohrtisch schwenkbar	°	± 45°	± 45°	± 45°
Bohrtisch drehbar	°	± 45°	± 45°	± 45°
Pinolenabstand Tisch	mm	595	565	520
Pinolenabstand Sockel	mm	1.195	1.165	1.123
Bohrtischfläche	mm	540x440	580x460	600x500
<b>Antriebsleistung</b>				
Motorleistung 2-stufig	W	2.000	3.000	4.000
Netzanschluss	V/Hz	400/50-60	400/50-60	400/50-60
<b>Automatikvorschübe</b>				
Pinolenvorschub	mm/U	0,1/0,2/0,3/0,4	0,08/0,12/0,17/0,24/0,35/0,5	-
Pinolenvorschubstufen	-	4	6	Stufenlos
<b>Abmessungen</b>				
Kubatur	mm	880x640x2.230	970x680x2.340	1.040x720x2.440
Höhe	mm	2.230	2.340	2.440
Gewicht	kg	565	720	790
<b>Serienausstattung</b>				
Schnellspannbohrfutter B 16, 1 - 16 mm		•	•	-
Zahnkranzbohrfutter		-	-	•
Kegeldorn MK 4 / B 16		•	•	•
Reduzierhülse MK5/MK4		-	-	•
Reduzierhülse MK4/MK3		•	•	•
Reduzierhülse MK4/MK2		•	•	•
Reduzierhülse MK3/MK1		•	•	•
Austreibkeil		•	•	•
Werkzeugsatz		•	•	•
Bedienungsanleitung / CE		•	•	•
<b>Bestelldaten</b>				
Bestellnummer		<b>82106</b>	<b>82107</b>	<b>82108</b>
UVP in € exkl. MwSt.		<b>*11.240,00</b>	<b>*14.440,00</b>	<b>*16.240,00</b>

## EGM 316 / EGM 336

Der ELMAG Gewindeschneidarm der Serie EGM ermöglicht dem Anwender das präzise Schneiden von vertikalen Gewinden von 3 - 16 bzw. 6 - 36 mm. Der durch Hydraulikzylinder gehaltene Schneidarm ist optimal austariert und dadurch mit minimalem Kraftaufwand zu bedienen. Durch die elektronische Drehmomentüberwachung werden Verschleiß und Beschädigungen des Schneidwerkzeuges reduziert.

Zum Produktvideo:

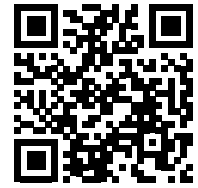

<https://youtu.be/dKlqDvYQEIU>

### Flexibel und intuitiv Gewinde schneiden

- Drehmomentschutz durch Rutschkupplung
- Manueller und automatischer Gewinenschneidmodus
- Stabil und leichtgängig gebaut
- Hochauflösendes, mehrsprachiges Touch-Display
- Für vertikale Bearbeitung geeignet
- Für horizontale Bearbeitung geeignet
- Stufenlose Drehzahlverstellung
- Effizientes Arbeiten



- Der schwenkbare Schneidarm mit großem Radius ermöglicht die einfache Positionierung des Gewindebohrers am Werkstück
- Gewindeschneiden in jedem gewünschten Winkel von 0° bis 90°
- Geeignet für Materialien wie Stahl, Edelstahl und Aluminium
- Höchste Genauigkeit, sehr zeitsparendes Bohrsystem
- Bedienung über Touchdisplay
- Digitale Drehmomentüberwachung und Gewindetiefeneinstellung
- Inklusive Schnellwechselfutter mit integrierter Rutschkupplung
- Untergestell optional erhältlich



**Magnethalter zu EGM**

Gewindeschneidarm	EGM 316	EGM 336
<b>Technische Daten</b>		
Gewindebohrungen	M3 - M16	M6 - M36
Arbeitsradius	mm 1.100	1.100
T-Nutbreite	mm 14	14
Winkel	° 0 - 90	0 - 90
Drehzahlbereich	UpM 0 - 312	0 - 150
Spannung	Volt 230	230
Motorleistung	W 600	1.200
Gewicht	kg 25	45
<b>Serienausstattung</b>		
Gewindeschneidarm	•	•
14 Schnellwechselfutter	•	-
16 Schnellwechselfutter	-	•
Rutschkupplung Aufnahme DIN 371/379	•	•
Bedienungsanleitung / CE	•	•
<b>Bestelldaten</b>		
Bestellnummer	<b>81037</b>	<b>81039</b>
UVP in € exkl. MwSt.	<b>1.350,00</b>	<b>1.845,00</b>

Sonderzubehör	Bestellnummer	UVP in € exkl. MwSt.
Untergestell fahrbar für Serie EGM inkl. bearbeiteter Grundplatte & mit Stauraum	<b>81038</b>	<b>577,00</b>
MH 300 Magnethalter zu EGM 316	<b>81041</b>	<b>410,00</b>
MH 600 Magnethalter zu EGM 336	<b>81042</b>	<b>540,00</b>

## KSBM 3/25 | 4/32 | 4/40 | 5/50 | 5/63 | 6/80

			max ab 570
Ø	M	UpM	
ab	ab	ab	
25	M16	31,5	

The KSBM models are universally interchangeable gearbox drill machines for high demand. Their extra-heavy cast iron construction ensures stability and maximum running smoothness - e.g. when serially processing cast or welded parts in machine and steel plant operations.

Thanks to a highly loadable precision gearbox and the robust, play-free fixable drill table, the KSBM models are also suitable for grinding.

It should be noted that the KSBM has a largely automated thread cutting device with adjustable, automatic rotation reversal - from KSBM 5/63 with particularly rational quick forward and reverse.



Pinolenhub bis 250 mm



Ergonomische Anordnung der Bedienelemente



Kühlmittelpumpenmotor 90 W, Pumpleistung 25 l/min, Tank im Maschinensockel



Kontaktgeber und mitlaufende, einstellbare Anschläge für die präzise Einstellung der Drehrichtungsumkehr



### Wahre Größe: Hohes Drehmoment für schwere Bohrarbeiten



- Stark verrippter, feinkörniger Grauguss
- Sehr laufruhig auch bei hoher Beanspruchung
- Große Kubatur
- Langlebiges Qualitätsgetriebe, 9 bzw. 12 Drehzahlen
- Einfache Drehzahl- und Vorschub-einstellung mittels Stellhebel
- Bohrspindel mit Präzisionslager, hohe Rundlaufgenauigkeit
- Rechts- und Linkslauf
- Gewindeschneideinrichtung mit automatischer Drehrichtungsumkehr
- Ab KSBM 5/63: Schnellvorschub und -rückschub mittels Schnelllaufmotor
- Bohrtiefenskala und -anschlag
- Höhenverstellbarer Bohrtisch mit T-Nuten und Kühlmittelrinne
- LED-Bohrtischbeleuchtung
- Verwindungssteife, geschliffene Schwabenschwanzführungen
- Ab KSBM 5/63 Grundplatte mit T-Nuten, Pinolenabstand 1.250 mm
- Not-Aus / Nullspannungsauslöser

BOHREN

Kastensäulenbohrmaschine		KSBM 3/25	KSBM 4/32	KSBM 4/40	KSBM 5/50	KSBM 5/63	KSBM 6/80
<b>Technische Daten</b>							
Bohrleistung in Stahl	mm	25	32	40	50	63	80
Gewindeschneidleistung	M	M16	M22	M30	M42	M48	M56
Spindelaufnahme	MK	MK 3	MK 4	MK 4	MK 5	MK 5	MK 6
Drehzahlbereich	UpM	50 - 2.000	50 - 2.000	31,5 - 1.400	45 - 850	40 - 570	40 - 570
Drehzahlstufen	-	9	9	12	9	9	9
Drehmoment	Nm	160	160	350	350	800	800
Pinolenhub	mm	200	200	250	250	250	250
T-Nuten / Breite	mm	3 / 14	3 / 14	3 / 18	3 / 18	3 / 22	3 / 22
<b>Arbeitsbereich</b>							
Bohrkopfhub	mm	200	200	200	200	250	250
Bohrtischhub	mm	265	280	315	315	300	300
Spindelausladung	mm	280	280	335	335	375	375
Pinolenabstand Tisch	mm	420 - 690	190 - 665	235 - 750	215 - 725	300 - 860	250 - 810
Bohrtischfläche	mm	550 x 400	550 x 400	560 x 480	560 x 480	650 x 550	650 x 550
<b>Antriebsleistung</b>							
Motorleistung 2-stufig	W	2.200	2.200	3.000	4.000	5.500	5.500
Schnellvor- und rückschub	W	-	-	-	-	550	550
Kühlmittelpumpe	W	90	90	90	90	90	90
Netzanschluss	V/Hz	400/50-60	400/50-60	400/50-60	400/50-60	400/50-60	400/50-60
Kühlmittelpumpleistung	l/min	25	25	25	25	25	25
<b>Automatikvorschübe</b>							
Pinolenvorschub	mm/U	0,056 - 1,8	0,056 - 1,8	0,056 - 1,8	0,056 - 1,8	0,1 - 0,78	0,1 - 0,78
Pinolenvorschubstufen	-	9	9	9	9	6	6
Vorschubkraft	N	9.000	9.000	16.000	16.000	30.000	30.000
Schnellvor- und rückschub	-	-	-	-	-	●	●
<b>Abmessungen</b>							
Kubatur	mm	550x400x690	550x400x665	560x480x750	560x480x725	650x550x860	650x550x810
Länge x Breite	mm	962 x 847	962 x 847	1.040x905	1.040x905	965x1452	965x1452
Höhe	mm	2.340	2.340	2.530	2.535	2.787	2.787
Gewicht	kg	950	950	1.250	1.250	2.500	2.500
<b>Serienausstattung</b>							
Schnellspannbohrfutter B 16, 1 - 16 mm		●	●	●	●	●	●
Kegeldorn MK 3 / B 16		●	-	-	-	-	-
Kegeldorn MK 4 / B 16		-	●	●	-	-	-
Kegeldorn MK 5 / B 16		-	-	-	●	●	●
Reduzierhülse MK 3 / MK 2		●	-	-	-	-	-
Reduzierhülse MK 4 / MK 2		-	●	●	-	-	-
Reduzierhülse MK 5 / MK 2		-	-	-	●	●	●
Reduzierhülse MK 6 / MK 5		-	-	-	-	-	●
Werkzeugsatz mit Austreibkeil		●	●	●	●	●	●
Bedienungsanleitung / CE		●	●	●	●	●	●
<b>Bestelldaten</b>							
Bestellnummer		82014	82015	82016	82017	82018	82019
UVP in € exkl. MwSt.		*Auf Anfrage	*Auf Anfrage	*Auf Anfrage	*Auf Anfrage	*Auf Anfrage	*Auf Anfrage

\* = ELMAG-Spezialprogramm

## RSBM 4/32 - 6/100 Serie

			ab 1.000
Ø	M	UpM	
ab 32	ab M22	ab 8	

Die RSBM-Modelle mit einer Bohrleistung von 32 bis 100 mm ermöglichen eine flexible Positionierung des Bohrwerkzeugs entlang eines höhenverstellbaren Auslegers. Bei Distanzbohrungen kann ein zeitaufwändiges Umspannen weitgehend entfallen.

Die RSBM sind daher eine optimale Lösung für das Bohren, Reiben und Gewindeschneiden großer Werkstücke, wie z.B. Stahlträger, Schweißkonstruktionen oder Gussteile - ideal für den variablen Einsatz im Stahl- und Maschinenbau sowie für die Gussteil-Nachbearbeitung.

### Ideale Bauform für schwere Bohrarbeiten auf großen Formaten

- Grundkörper aus stark verripptem, feinkörnigem Grauguss
- Äußerst vibrationsarm und laufruhig
- Hydraulisch geschaltetes, im Ölbad laufendes Spindel- und Vorschubgetriebe - Modell 4/32 ECO mechanisch schaltbar
- Getrieberäder aus Chrom-Nickel-Stahl, gehärtet und präzisionsgeschliffen
- Einfache Drehzahl- und Vorschubeinstellung mittels Stellhebel
- Bohrspindel mit Präzisionslager, hohe Rundlaufgenauigkeit
- Rechts- und Linkslauf
- Bohrkopffhub mittels Hubspindel-antrieb, gehärtete Hubspindel
- Ausleger-Führungsbahnen gehärtet und präzisionsgeschliffen
- Ausleger- und Bohrkopfklemmung bis RSBM 4/40 mechanisch, ab RSBM 4/50 hydromechanisch
- Bohrspindelschutzabdeckung
- Bohrtiefenskala und -anschlag
- Bohrtischwürfel mit T-Nuten
- Halogen-Bohrtischbeleuchtung
- Maschinensockel mit T-Nuten
- Integriertes Kühlmittelsystem mit Rücklauf, Tank im Maschinensockel



RSBM 5/60



**RSBM 4/32 ECO**









RSBM 5/60 Bedienstelle

BOHREN

Radial-Säulenbohrmaschine	RSBM							
	4/32 ECO	4/40	4/50	5/60	5/70	6/80	6/100	
<b>Technische Daten</b>								
Bohrleistung in Stahl	mm	32	40	50	60	70	80	100
Gewindeschneidleistung	M	M22	M30	M42	M46	M50	M56	M70
Spindelaufnahme	MK	MK 4	MK 4	MK 4	MK 5	MK 5	MK 6	MK 6
Drehzahlbereich	UpM	75 - 1.220	32 - 2.500	25 - 2.000	25 - 2.000	20 - 1.600	16 - 1.250	8 - 1.000
Drehzahlstufen	-	6	16	16	16	16	16	22
Pinolenhub	mm	240	280	315	315	400	450	500
T-Nutbreite Tisch/Sockel	mm	18/22	18/22	22/28	22/28	22/28	22/28	22/28
<b>Arbeitsbereich</b>								
Bohrkopfhub	mm	500	500	580	580	800	1.000	1.250
Spindelausladung	mm	320 - 820	300 - 1.000	350 - 1.600	350 - 1.600	450 - 2.000	500 - 2.500	570 - 3.150
Bohrkopf drehbar	°	± 180°	± 180°	± 180°	± 180°	± 180°	± 180°	± 180°
Pinolenabstand Tisch	mm	0 - 500	0 - 500	0 - 750	0 - 720	0 - 1.100	0 - 1.440	120 - 2.500
Pinolenabstand Sockel	mm	860	1.000	1.250	1.220	1.600	2.000	2.500
Bohrtischfläche	mm	400 x 400	630 x 500	630 x 500	630 x 500	800 x 630	1.000 x 800	1.250 x 800
Bohrtischhöhe	mm	350	500	500	500	500	560	630
<b>Antriebsleistung</b>								
Motorleistung	W	1.500	2.200	3.000	4.000	5.500	7.500	15.000
Hubspindeltrieb	W	750	750	1.500	1.500	1.500	3.000	3.000
Kühlmittelpumpe	W	125	90	90	90	90	90	90
Netzanschluss	V/Hz	400/50-60	400/50-60	400/50-60	400/50-60	400/50-60	400/50-60	400/50-60
Kühlmittelpumpleistung	l/min	25	25	25	25	25	25	25
<b>Automatikvorschübe</b>								
Pinolenvorschub	mm/U	0,10 - 0,25	0,10 - 1,25	0,04 - 3,2	0,04 - 3,2	0,04 - 3,2	0,04 - 3,2	0,06 - 3,2
Pinolenvorschubstufen	-	3	8	16	16	16	16	16
<b>Abmessungen</b>								
Kubatur	mm	400x400x500	630x500x500	630x500x750	630x500x720	800x630x1.100	1.000x800x1.440	1.250x800x2.500
Länge x Breite	mm	1.600x720	1.760x800	2.500x1.070	2.500x1.070	3.080x1.250	3.373x1.400	4.660x1.630
Höhe	mm	2.100	2.050	2.840	2.840	3.205	3.795	4.525
Gewicht	kg	1.425	1.600	3.500	3.500	7.000	11.000	20.000
<b>Serienausstattung</b>								
Schnellspannbohrf. B 16, 1 - 16 mm		•	•	•	•	•	•	•
Kegeldorn MK 3 / B 16		-	-	-	-	-	-	-
Kegeldorn MK 4 / B 16		•	•	•	-	-	-	-
Kegeldorn MK 5 / B 16		-	-	-	•	•	-	•
Reduzierhülse MK 3 / MK 2		-	-	-	-	-	-	-
Reduzierhülse MK 4 / MK 3		•	•	•	-	-	-	-
Reduzierhülse MK 5 / MK 4		-	-	-	•	•	•	•
Reduzierhülse MK 6 / MK 5		-	-	-	-	-	•	•
Werkzeugsatz mit Austreibkeil		•	•	•	•	•	•	•
Bedienungsanleitung / CE		•	•	•	•	•	•	•
<b>Bestelldaten</b>								
Bestellnummer		<b>82027</b>	<b>82021</b>	<b>82022</b>	<b>82023</b>	<b>82024</b>	<b>82025</b>	<b>82026</b>
UVP in € exkl. MwSt.		<b>*11.140,00</b>	<b>*23.170,00</b>	<b>*27.710,00</b>	<b>*27.925,00</b>	<b>*51.760,00</b>	<b>*71.250,00</b>	<b>*141.370,00</b>

\* = ELMAG-Spezialprogramm

## RSBM 4/50 Touch Vario & RSBM 5/60 Touch Vario

			2.200
			2.000
Ø	M	UpM	
50	M40	74	
60	M45	38	

Die robusten Radial-Säulenbohrmaschinen zeichnen sich durch ihre einfache Bedienung aus: Ein intuitiver Touchscreen führt Schritt für Schritt durch die Einstellungen - von der Spindeldrehzahl über den richtigen Bohrdurchmesser bis hin zur Entscheidung über Kühlung. So sind nur minimale Grundkenntnisse erforderlich. Mit stufenlos regelbarer Drehzahl, robustem Pinolenvorschub und motorisch verstellbarem Aufspanntisch erleichtern sie die Arbeit mit schweren Werkstücken. Ideal für Einzelfertigung, Kleinserien, Instandhaltung sowie Stahl- und Hallenbau.

### Ideale Bauform für schwere Bohrarbeiten auf großen Formaten

- Verwindungssteife, hoch belastbare Auslegerkonstruktion mit massiver, geschliffener Stahlsäule
- Grundkörper aus stark verripptem, feinkörnigem Grauguss
- Äußerst vibrationsarm und lauffruhig
- Extra große Kubatur, Rechts- und Linkslauf
- Hydraulisch geschaltetes, im Ölbad laufendes Spindel- und Vorschubgetriebe
- Getrieberäder aus Chrom-Nickel-Stahl, gehärtet und präzisionsgeschliffen
- Einfache Drehzahl- und Vorschubeinstellung mittels Stellhebel
- Bohrspindel mit Präzisionslager, hohe Rundlaufgenauigkeit
- Bohrkopfhub mittels Hubspindel-antrieb, gehärtete Hubspindel
- Ausleger-Führungsbahnen gehärtet und präzisionsgeschliffen
- Bohrspindelschutzabdeckung, Bohrtiefenskala und -anschlag
- Bohrtischwürfel mit T-Nuten, Halogen-Bohrtischbeleuchtung
- Integriertes Kühlmittelsystem mit Rücklauf, Tank im Maschinensockel



RSBM 5/60 Touch Vario



## Serienausstattung



Bedienungsanleitung ist auf dem Touch-Display abrufbar



Diagramm zur Beschreibung der Funktionen in der Bedienungsanleitung



Störungsmeldung und technische Daten



Robuster Bohrtisch



LED-Arbeitsleuchte



RSBM 4/50 Touch Vario

Radial-Säulenbohrmaschine		RSBM	
		4/50 Touch Vario	5/60 Touch Vario
<b>Technische Daten</b>			
Bohrleistung in Stahl	mm	50	60
Gewindeschneidleistung	M	M40	M45
Spindelaufnahme	MK	MK 4	MK 5
Drehzahlbereich	UpM	74 - 2.200	38 - 2.000
Drehzahlstufen	-	2	-
Pinolenhub	mm	250	315
T-Nutbreite Tisch/Socket	mm	22/28	22/28
<b>Arbeitsbereich</b>			
Bohrkopfhub	mm	1.000	900
Spindelausladung	mm	300 - 1.300	350 - 1.600
Bohrkopf drehbar	°	± 180°	± 180°
Pinolenabstand Tisch	mm	0 - 750	0 - 720
Pinolenabstand Socket	mm	300 - 1.300	1.220
Bohrtischfläche	mm	630 x 500	630 x 500
Bohrtischhöhe	mm	500	500
<b>Antriebsleistung</b>			
Motorleistung	W	2.200	4.000
Hubspindeltrieb	W	1.100	1.500
Kühlmittelpumpe	W	90	90
Netzanschluss	V/Hz	400/50-60	400/50-60
Kühlmittelpumpleistung	l/min	25	25
<b>Automatikvorschübe</b>			
Pinolenvorschub	mm/min	0-300	0-300
Pinolenvorschubstufen	-	stufenlos	stufenlos
<b>Abmessungen</b>			
Kubatur	mm	630x500x750	630x500x720
Länge x Breite	mm	2.070x850	2.490x1.050
Höhe	mm	2.430	2.780
Gewicht	kg	2.500	3.800
<b>Serienausstattung</b>			
Schnellspanbohrf. B 16, 1 - 16 mm		•	•
Kegeldorn MK 4 / B 16		•	-
Kegeldorn MK 5 / B 16		-	•
Reduzierhülse MK 4 / MK 3		•	-
Reduzierhülse MK 5 / MK 4		-	•
Werkzeugsatz mit Austreibkeil		•	•
Bedienungsanleitung / CE		•	•
<b>Bestelldaten</b>			
Bestellnummer		82028	82029
UVP in € exkl. MwSt.		<b>*24.380,00</b>	<b>*30.480,00</b>



Highest Quality -  
Made in Sweden

## STRANDS - Hochleistungsmaschinen

Das Getriebe ist mit der traditionellen und geprüften Technik für höchstmögliches Drehmoment gebaut. Schrägverzahnte Zahnräder in Kombination mit Stahl gegen verstärktes Fasermaterial geben einen hohen Wirkungsgrad, ein niedriges Geräuschniveau, sowie lange Lebensdauer und ein nahezu wartungsfreies Getriebe.

### STRANDS R 25 ECO

Diese Getriebebohrmaschine vereint Wirtschaftlichkeit mit bewährter schwedischer Qualität.



STRANDS R 25 ECO



STRANDS S-25 B

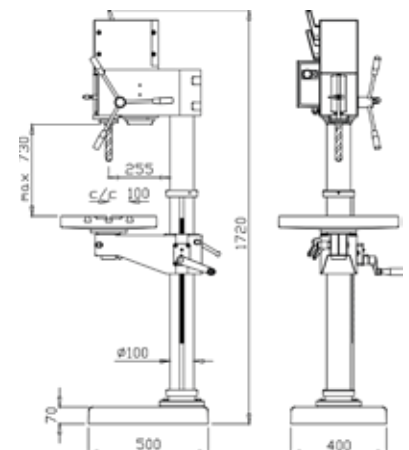

STRANDS R 25 ECO

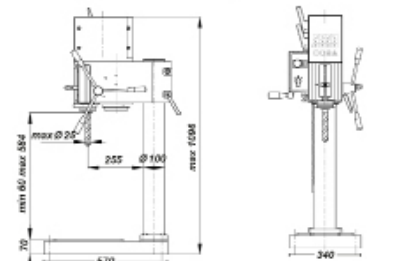

STRANDS S-25 B

Tischbohrmaschine

Getriebebohrmaschinen		R 25 ECO	S-25B	S-25BM
<b>Technische Daten</b>				
Bohrleistung in Stahl	mm	25	25	25
Gewindeschneidleistung	M	M20	M20	M20
Spindelaufnahme	MK	MK 3	MK 3	MK 3
Drehzahlbereich	UpM	130 - 1.800	105 - 2.900	105 - 2.900
Drehzahlstufen	-	4	8	8
Pinolenhub	mm	130	135	135
Säulendurchmesser	mm	100	100	100
T-Nutbreite	mm	M14	M14	M14
<b>Arbeitsbereich</b>				
Bohrtischhub	mm	870	-	870
Spindelausladung	mm	255	255	255
Bohrtisch drehbar	°	± 360	± 360	± 360
Pinolenabstand Tisch	mm	0-730	-	0-915
Pinolenabstand Sockel	mm	1.198	60-584	1.198
Bohrtischfläche	mm	500x400	570x340	500x350
<b>Antriebsleistung</b>				
Motorleistung	W	650 (1-stufig)	650/900 (2-stufig)	650/900 (2-stufig)
Netzanschluss	V/Hz	400/50-60	400/50-60	400/50-60
<b>Automatikvorschübe</b>				
Pinolenvorschub	mm/U	-	-	0,10/0,15/ 0,22/0,30
Pinolenvorschubstufen	-	-	-	4
Gewicht	kg	185	130	150
<b>Bestelldaten</b>				
Bestellnummer		<b>81010</b>	<b>81004</b>	<b>81009</b>
UVP in € exkl. MwSt.		<b>*3.030,00</b>	<b>*4.000,00</b>	<b>*5.405,00</b>

## Höchste Lebensdauer

- Besonders leiser Getriebeaufbau
- Automatischer Werkzeugauswurf
- Rechts-/Linkslauf serienmäßig
- Bohrkopf ist 360° um die Säule schwenkbar und hinstellbar
- Hochleistungsspindel aus Werkzeugstahl für extreme Belastung
- Hochqualitativer gusseiserner Rechtecktisch mit T-Nuten und Ölrinne
- Tischarm ist höhenverstellbar und 360° um die Säule schwenkbar
- Gehärtete und geschliffene Bohrsäule



Hochleistungsspindel = Rundlaufgenauigkeit ≤ 0,05 mm / UpM



STRANDS S-25



STRANDS S-30 B

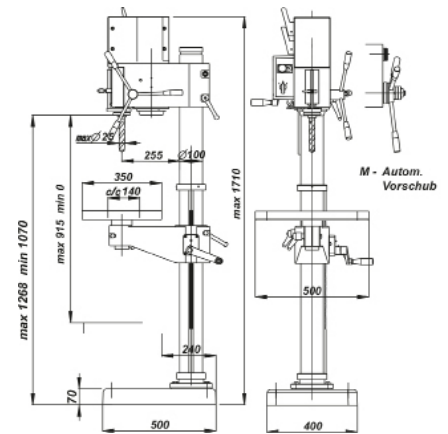

STRANDS S-25

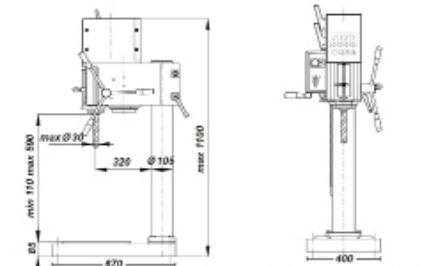

STRANDS S-30 B

Tischbohrmaschine

BOHREN

Getriebebohrmaschinen		S-25	S-25M	S-30B	S-30BM
Technische Daten					
Bohrleistung in Stahl	mm	25	25	30	30
Gewindeschneidleistung	M	M20	M20	M22	M22
Spindelaufnahme	MK	MK 3	MK 3	MK3	MK3
Drehzahlbereich	UpM	105 - 2.900	105 - 2.900	75 - 3.010	75 - 3.010
Drehzahlstufen	-	8	8	8	8
Pinolenhub	mm	135	135	150	150
Säulendurchmesser	mm	100	100	105	105
T-Nutbreite	mm	M14	M14	M14	M14
Arbeitsbereich					
Bohrtischhub	mm	870	870	-	-
Spindelausladung	mm	255	255	320	320
Bohrtisch drehbar	°	± 360	± 360	± 360	± 360
Pinolenabstand Tisch	mm	0-915	0-915	110-590	110-590
Pinolenabstand Sockel	mm	1.198	1.198	590	590
Bohrtischfläche	mm	500x350	500x350	670x400	670x400
Antriebsleistung					
Motorleistung 2-stufig	W	650/900	650/900	900/1.200	900/1.200
Netzanschluss	V/Hz	400/50-60	400/50-60	400/50-60	400/50-60
Automatikvorschübe					
Pinolenvorschub	mm/U	-	0,10/0,15/ 0,22/0,30	-	0,10/0,15/ 0,22/0,30
Pinolenvorschubstufen	-	-	4	-	4
Gewicht	kg	180	200	175	235
Bestelldaten					
Bestellnummer		<b>81003</b>	<b>81002</b>	<b>81005</b>	<b>81008</b>
UVP in € exkl. MwSt.		<b>*4.205,00</b>	<b>*6.160,00</b>	<b>*4.445,00</b>	<b>*6.485,00</b>



Highest Quality -  
Made in Sweden

## STRANDS - Hochleistungsmaschinen

- Bank-/Tischmodell (B)
- Automatischer Vorschub (M): Beim Erreichen der voreingestellten Bohrtiefe kehrt die Spindel in ihre Ausgangslage zurück.
- Elektromagnetischer Vorschub (ME): Der automatische Vorschub wird über Drucktasten in den Vorschubhebeln bedient. Manuelle und automatische Umkehr zum Gewindeschneiden sind Standard.



Hochleistungspinole =  
Rundlaufgenauigkeit  
≤ 0,05 mm / UpM



STRANDS S-30 M

STRANDS S-30MF Vario

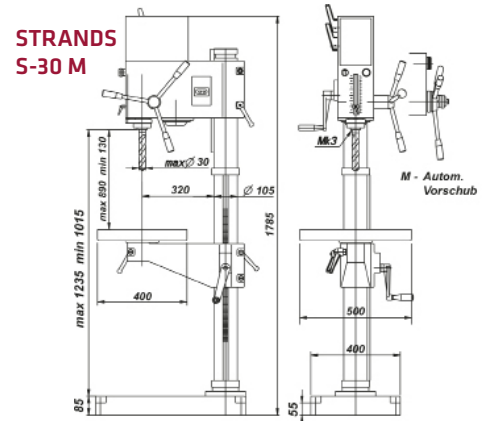

**STRANDS S-30F, MF Vario**

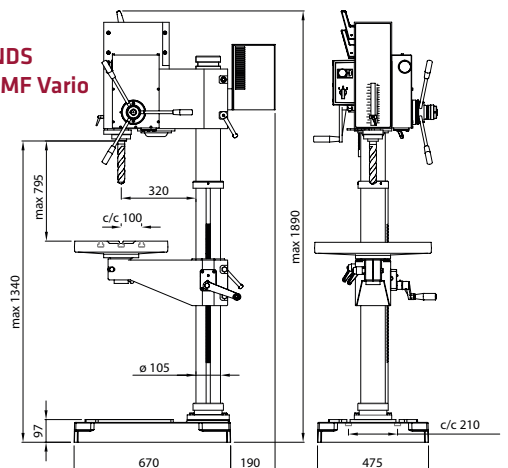

Getriebebohrmaschinen		S-30	S-30M	S-30F Vario	S-30MF Vario
<b>Technische Daten</b>					
Bohrleistung in Stahl	mm	30	30	30	30
Gewindeschneidleistung	M	M22	M22	M22	M22
Spindelaufnahme	MK	MK3	MK3	MK3	MK3
Drehzahlbereich	UpM	75 - 3.010	75 - 3.010	65 - 6.025	65 - 6.025
Drehzahlstufen	-	8	8	variabel	variabel
Pinolenhub	mm	150	150	150	150
Säulendurchmesser	mm	105	105	127	127
T-Nutbreite	mm	M14	M14	M14	M14
<b>Arbeitsbereich</b>					
Bohrtischhub	mm	790	790	840	840
Spindelausladung	mm	320	320	320	320
Bohrtisch drehbar	°	± 360	± 360	± 360	± 360
Pinolenabstand Tisch	mm	55-790	55-790	140-820	140-820
Pinolenabstand Sockel	mm	1.235	1.235	1.150	1.150
Bohrtischfläche	mm	500x400	500x400	500x400	500x400
<b>Antriebsleistung</b>					
Motorleistung	W	900/1.200	900/1.200	2.600	2.600
Netzanschluss	V/Hz	400/50-60	400/50-60	400/50-60	400/50-60
<b>Automatikvorschübe</b>					
Pinolenvorschub	mm/U	-	0,10/0,15/ 0,22/0,30	-	0,10/0,15/ 0,22/0,30
Pinolenvorschubstufen	-	-	4	-	4
Gewicht	kg	260	260	285	290
<b>Bestelldaten</b>					
Bestellnummer		<b>81006</b>	<b>81007</b>	<b>81015</b>	<b>81016</b>
UVP in € exkl. MwSt.		<b>*5.680,00</b>	<b>*7.310,00</b>	<b>*8.920,00</b>	<b>*10.285,00</b>

### Optionales Sonderzubehör:

#### Werkzeugsatz MK3/MK4 bestehend aus:

- Schraubstock 120
  - Zwei Spannschrauben
  - 1 Schnellspannbohrfutter 1-13 mm B16
  - 1 Kegeldorn B16/MK3 bzw. MK4
  - Je 1 Reduzierhülse MK3 auf MK2 und MK2 auf MK1
- Best.Nr. 81053 (MK3) € 338,00  
Best.Nr. 81055 (MK4) € 551,00



### Optionales Zubehör:

LED-Arbeitsleuchte  
Best.Nr. 81058  
€ \*347,00

Kühlmittelpumpe, 400 V  
Best.Nr. 81056  
€ \*1.090,00



STRANDS S-35 M



STRANDS S-40

### STRANDS S-35 M, ME

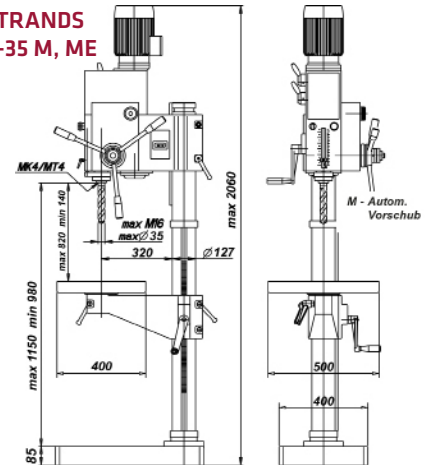

### STRANDS S-40 M, ME

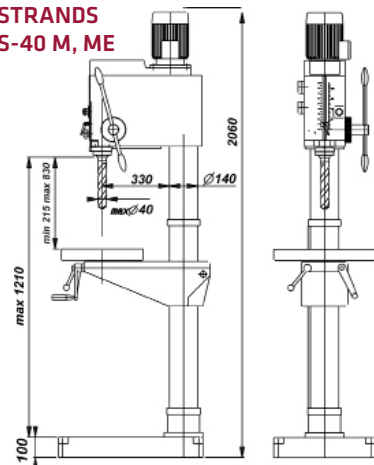

Getriebebohrmaschinen		S-35	S-35M	S-35ME	S-40	S-40M	S-40ME
<b>Technische Daten</b>							
Bohrleistung in Stahl	mm	35	35	35	40	40	40
Gewindeschneidleistung	M	M22	M22	M22	M28	M28	M28
Spindelaufnahme	MK	MK4	MK4	MK4	MK4	MK4	MK4
Drehzahlbereich	UpM	75 - 3.010	75 - 3.010	75 - 3.010	90 - 1.500	90 - 1.500	90 - 1.500
Drehzahlstufen	-	8	8	8	8	8	8
Pinolenhub	mm	150	150	150	190	190	190
Säulendurchmesser	mm	127	127	127	140	140	140
T-Nutbreite	mm	M14	M14	M14	M14	M14	M14
<b>Arbeitsbereich</b>							
Bohrtischhub	mm	840	840	840	830	830	830
Spindelausladung	mm	320	320	320	330	330	330
Bohrtisch drehbar	°	± 360	± 360	± 360	± 360	± 360	± 360
Pinolenabstand Tisch	mm	140-820	140-820	140-820	215-830	215-830	215-830
Pinolenabstand Sockel	mm	1.150	1.150	1.150	1.210	1.210	1.210
Bohrtischfläche	mm	500x400	500x400	500x400	500x400	500x400	500x400
<b>Antriebsleistung</b>							
Motorleistung 2-stufig	W	1.400/2.000	1.400/2.000	1.400/2.000	2.200/2.600	2.200/2.600	2.200/2.600
Netzanschluss	V/Hz	400/50-60	400/50-60	400/50-60	400/50-60	400/50-60	400/50-60
<b>Automatikvorschübe</b>							
Pinolenvorschub	mm/U	-	0,10/0,15/ 0,22/0,30	0,10/0,15/ 0,22/0,30	-	0,10/0,16/ 0,24/0,33	0,10/0,16/ 0,24/0,33
Pinolenvorschubstufen	-	-	4	4	-	4	4
Gewicht	kg	290	290	290	310/320	310/320	310/320
<b>Bestelldaten</b>							
Bestellnummer		<b>81018</b>	<b>81019</b>	<b>81020</b>	<b>81022</b>	<b>81024</b>	<b>81025</b>
UVP in € exkl. MwSt.		<b>*6.425,00</b>	<b>*7.930,00</b>	<b>*11.370,00</b>	<b>*10.375,00</b>	<b>*13.045,00</b>	<b>*14.745,00</b>

## PREMIUM Highspeed Getriebebohrmaschinen



4.200

22	M14	45
25	M16	
30	M18	
30	M20	
50	M26	

### V22E PGM

- Elektronische Spindelbremse
- Vario Antrieb auf 5 Stufen für ein höheres Drehmoment an der Spindel
- Schwenkbarer Schraubstocktisch
- Elektronischer Geschwindigkeitsregler
- Rechts- und Linkslauf
- Tischmodell
- Bearbeitete Grundplatte

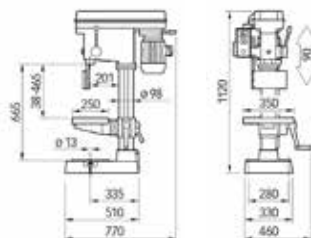

### V25E PGM

- Elektronische Spindelbremse
- Vario Antrieb auf 5 Stufen für ein höheres Drehmoment an der Spindel
- Elektronischer Geschwindigkeitsregler
- Rechts- und Linkslauf
- Bearbeitete Grundplatte
- Ergonomische Anordnung der Bedieneinheit
- Schwenkbarer Schraubstocktisch

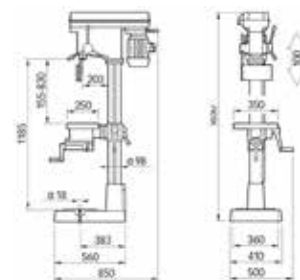

Modelle		V22E PGM	V25E PGM	F28 PGM	R32VS PGM	TCS 50 E
<b>Technische Daten</b>						
Bohrleistung in Stahl	mm	22	25	30	32	50
Gewindeschneidleistung	M	M14	M16	M18	M20	M26
Spindelaufnahme	MK	MK2	MK3	MK3	MK3	MK4
Drehzahlbereich	UpM	270 - 4.200	98 - 3.440	250 - 2.150	100 - 1.640	45 - 2.150
Drehzahlstufen	-	variabel	variabel	variabel	variabel	variabel
Pinolenhub	mm	90	100	120	135	145
Säulendurchmesser	mm	98	98	98	123	-
T-Nutbreite	mm	M16	M16	M16	M14	M14
Gewicht	kg	90	185	195	370	780
<b>Arbeitsbereich</b>						
Spindelausladung	mm	201	203	205	300	293
Pinolenabstand Tisch	mm	38 - 465	155 - 830	80 - 775	0 - 690	110 - 720
<b>Antriebsleistung</b>						
Motorleistung	W	750	750	1.100	1.100	3.000
Netzanschluss	V/Hz	230/50-60	230/50-60	400/50-60	400/50-60	400/50-60
<b>Bestelldaten</b>						
Bestellnummer		<b>81031</b>	<b>81032</b>	<b>81033</b>	<b>81034</b>	<b>81035</b>
UVP in € exkl. MwSt.		<b>*3.340,00</b>	<b>*4.530,00</b>	<b>*5.015,00</b>	<b>*8.155,00</b>	<b>*22.270,00</b>

## F28E PGM

- Schwenkbarer Schraubstocktisch
- Rechts- und Linkslauf
- Bearbeitete Grundplatte
- Stufenlose Drehzahlregelung über Variator-Getriebe

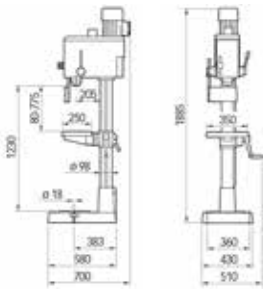

F28 PGM

## R32VS PGM

- Schwenkbarer Schraubstocktisch
- Rechts- und Linkslauf
- Bearbeitete Grundplatte
- Stufenlose Drehzahlregelung über Variator-Getriebe
- Hauptschalter versperrbar

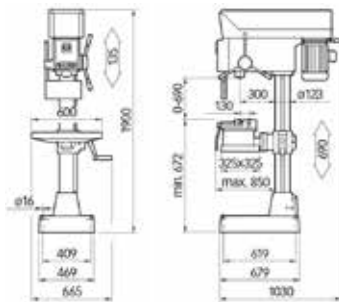

R32VS PGM

## TCS 50 E

- Automatischer Pinolenvorschub
- Elektromagnetische Spindelbremse
- Elektronischer Geschwindigkeitsregler
- Rechts- und Linkslauf
- Pinole MK4 mit Gewinde für die Werkzeugblockierung
- Verfahrwege schwenkbarer Kreuztisch X = 585 mm, Y = 240 mm
- Hauptschalter versperrbar

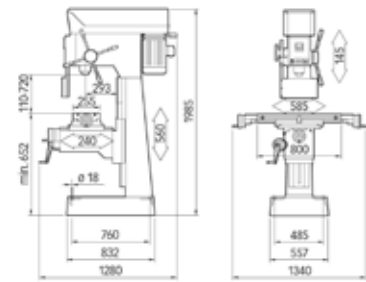

TCS 50 E

### Sonderzubehör nicht nachrüstbar

Sonderzubehör	V22E PGM	V25E PGM	F28 PGM	R32VS PGM	TCS 50 E	Bestellnummer	UVP in € exkl. MwSt.
Digitaler Drehzahlmesser	-	-	•	•	-	81060	*721,00
Gewindeschneideinrichtung	•	•	•	-	-	81061	*1.545,00
LED Beleuchtung 24 Volt	•	•	•	•	Inkludiert	81062	*3.350,00
Kühlmittelpumpe	•	•	•	-	Inkludiert	81063	*660,00
Gewindeschneideinrichtung	-	-	-	•	Inkludiert	81066	*1.805,00
3 Achsen Positionsanzeige	-	-	-	•	•	81067	*4.595,00
Pneumatische Werkzeugauslösung ISO 40	-	-	-	-	•	81068	*3.710,00
Späne- und Tropfbehälter	-	-	-	-	•	81069	*773,00

## COREMAG Kernbohrmaschinen

Die COREMAG Kernbohrmaschinen von ELMAG sind die neuen High-Performer am Kernbohrsektor. Ergonomisches Handling und modernstes Design, gepaart mit den neuesten technischen Standards zeichnen diese neuen Modelle aus.

### ELMAG Schneidölspray, 350 ml "silikonfrei"

Reduziert Wärme und Reibungskräfte, schützt vor Korrosion.

Deutliche Standzeitverlängerung der Werkzeuge.



Bestellnummer	UVP in € exkl. MwSt.
78082	12,90



#### COREMAG 35

- Kompaktes Modell
- Leicht und kraftvoll

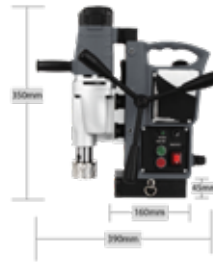

#### COREMAG 35/2

- 2 Drehzahlstufen
- Kompaktes Modell
- Leicht und kraftvoll

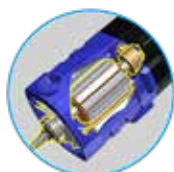
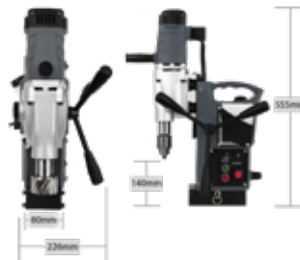
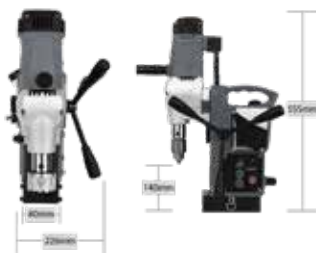

Gekapselter Motor

Kühlmittelbehälter



Kräftiger Elektromagnet

Präzisions-Getriebe

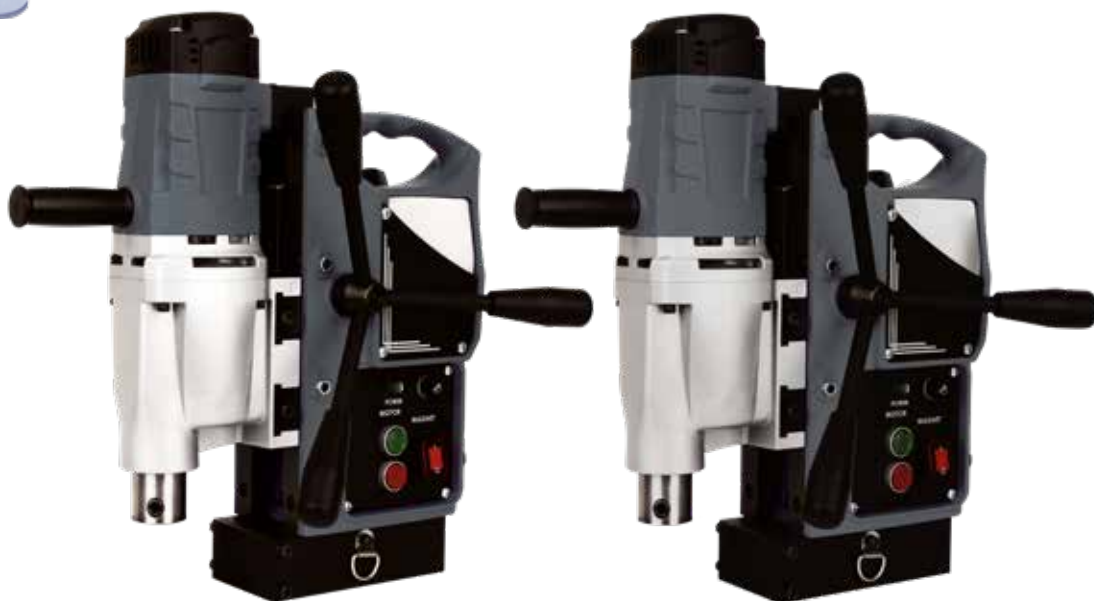

COREMAG 35

COREMAG 35/2

Kernbohrmaschinen COREMAG		35	35/2
Technische Daten			
Kernbohrleistung in Stahl	mm	12-35	12-35
Kernbohrtiefe	mm	50	50
Vollbohrleistung in Stahl Ø x l	mm	18x140	18x140
Aufnahme	-	Weldon 19	Weldon 19
Drehzahlbereich	UpM	650	550/750
Drehzahlstufen	-	1	2
Hub	mm	140	140
Magnethaltekraft	N	7.500	7.500
Motorleistung	W	1.050	1.050
Netzanschluss	V/Hz	230/50-60	230/50-60
Abmessungen			
lxbxh	mm	390x226x350	390x226x350
Gewicht	kg	14,5	15,5
Serienausstattung			
Sicherheitsgurt		•	•
Kühlmittelbehälter		•	•
Werkzeug		•	•
Transportkoffer		•	•
Bestelldaten			
Bestellnummer		61791	61792
UVP in € exkl. MwSt.		*599,00	*740,00





### COREMAG 50/2

- 2 Drehzahlstufen
- Kompaktes Modell
- Leicht und kraftvoll



### COREMAG 75/4

- 4 Drehzahlstufen
- Kompaktes Modell
- Leicht und kraftvoll

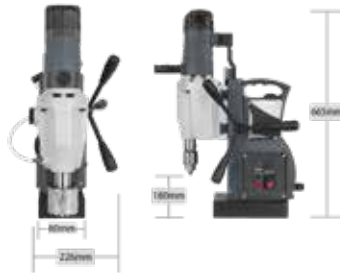

**COREMAG 50/2**



**COREMAG 75/4**

Zum Produktvideo:

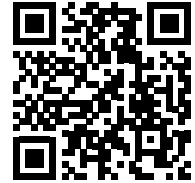

<https://youtu.be/XHFHbUE4dGo>



**Optionales Zubehör:**  
Zahnkranzbohrfutter  
mit WELDON Aufnahme  
**Best.Nr. 61999**  
€ \*56,00



**Optionales Zubehör:**  
Adapter WELDON 19  
auf 32  
**Best.Nr. 61996**  
€ \*45,00

BOHREN

Kernbohrmaschinen COREMAG		50/2	75/4
Technische Daten			
Kernbohrleistung in Stahl	mm	12-50	12-75
Kernbohrtiefe	mm	50	50
Vollbohrleistung in Stahl Ø x l	mm	20x200	30x200
Aufnahme	-	Weldon 19	Weldon 19
Drehzahlbereich	UpM	250/550	120/180/320/440
Drehzahlstufen	-	2	4
Hub	mm	170	170
Magnethaltekraft	N	14.000	14.000
Motorleistung	W	1.600	1.600
Netzanschluss	V/Hz	230/50-60	230/50-60
Abmessungen			
lxbxh	mm	405x227x406	416x227x440
Gewicht	kg	18	20
Serienausstattung			
Sicherheitsgurt		•	•
Kühlmittelbehälter		•	•
Werkzeug		•	•
Transportkoffer		•	•
Bestelldaten			
Bestellnummer		<b>61793</b>	<b>61794</b>
UVP in € exkl. MwSt.		<b>*1.040,00</b>	<b>*1.380,00</b>

# Kernbohrer

Schnittgeschwindigkeit Vc (m/min)

Aluminium NE-Metalle	Stahl < 500 N/mm <sup>2</sup>	Stahl < 700 N/mm <sup>2</sup>	Stahl < 1.000 N/mm <sup>2</sup>	Rostfreie Stähle	Guss
25-30 m/min	25 m/min	15-20 m/min	10-15 m/min	10-15 m/min	15-20 m/min



- A. Beim Aufsetzen des Kernbohrers wird die Kühlmittelzufuhr über den Auswerfstift gestartet.
- B. Durch die Rotation des Kernbohrers wird das Kühlmittel an die gewünschten Stellen gebracht.
- C. Am Ende des Bohrvorgangs stößt der vorgespannte Stift den Bohrkern aus und die Kühlmittelzufuhr wird automatisch gestoppt.

- Vollgehärtete HSS-Co8-Kernbohrer
- Schnitttiefe von 30 bzw. 50 mm
- Weldonaufnahme 19 mm bis Ø 60 mm
- Weldonaufnahme 32 mm ab Ø 61 mm



Zerspanungsfläche reduziert sich auf ein Minimum.  
Kernbohrer ist bis zu **40 % günstiger!**



Vollbohrer zerspanen die gesamte Fläche.



HSS-Co8  
Hochleistungszahnung

HSS-Kernbohrer	Bestellnummer	UVP in € exkl. MwSt.	HSS-Kernbohrer	Bestellnummer	UVP in € exkl. MwSt.
12x30 mm	61820	*30,50	27x30 mm	61835	*56,50
13x30 mm	61821	*30,50	28x30 mm	61836	*61,50
14x30 mm	61822	*30,50	29x30 mm	61837	*63,50
15x30 mm	61823	*30,50	30x30 mm	61838	*63,50
16x30 mm	61824	*33,00	31x30 mm	61839	*65,00
17x30 mm	61825	*36,50	32x30 mm	61840	*66,50
18x30 mm	61826	*36,50	33x30 mm	61841	*73,50
19x30 mm	61827	*36,50	34x30 mm	61842	*73,50
20x30 mm	61828	*41,50	35x30 mm	61843	*76,00
21x30 mm	61829	*43,00	36x30 mm	61844	*106,00
22x30 mm	61830	*43,00	37x30 mm	61845	*106,00
23x30 mm	61831	*44,00	38x30 mm	61846	*106,00
24x30 mm	61832	*44,00	39x30 mm	61847	*110,00
25x30 mm	61833	*51,50	40x30 mm	61848	*112,00
26x30 mm	61834	*55,00			

HSS-Kernbohrer	Bestellnummer	UVP in € exkl. MwSt.	HSS-Kernbohrer	Bestellnummer	UVP in € exkl. MwSt.
12x55 mm	61850	*46,00	27x55 mm	61865	*82,50
13x55 mm	61851	*46,00	28x55 mm	61866	*85,50
14x55 mm	61852	*46,00	29x55 mm	61867	*91,00
15x55 mm	61853	*51,50	30x55 mm	61868	*95,00
16x55 mm	61854	*51,50	31x55 mm	61869	*98,50
17x55 mm	61855	*51,50	32x55 mm	61870	*101,00
18x55 mm	61856	*55,00	33x55 mm	61871	*110,00
19x55 mm	61857	*57,50	34x55 mm	61872	*112,00
20x55 mm	61858	*60,00	35x55 mm	61873	*120,00
21x55 mm	61859	*61,50	36x55 mm	61874	*135,00
22x55 mm	61860	*63,50	37x55 mm	61875	*135,00
23x55 mm	61861	*65,00	38x55 mm	61876	*135,00
24x55 mm	61862	*66,50	39x55 mm	61877	*145,00
25x55 mm	61863	*75,50	40x55 mm	61878	*146,00
26x55 mm	61864	*78,50			

## HSS-Kernbohrer-Set

Bezeichnung	Bestellnummer	UVP in € exkl. MwSt.
HSS-Kernbohrer-Set, 7-teilig für COREMAG-Maschinen Ø 12,14,16,18,20,22 mm, inkl. Zentrierstift	62025	*140,00



## HCR-Kernbohrer:

- Höhere Bohrgeschwindigkeiten möglich
- Bis zu 3-mal schnelleres Arbeiten
- Schnittkanten nachschleifbar
- Geeignet für die Industrieanwendung
- Stufenbohrung entfällt
- Bessere Späneabfuhr

HCR-35 Kernbohrer	Bestellnummer	UVP in € exkl. MwSt.	HSS-Kernbohrer	Bestellnummer	UVP in € exkl. MwSt.
12x35 mm	62032	*85,00	27x35 mm	62047	*52,00
13x35 mm	62033	*85,00	28x35 mm	62048	*52,00
14x35 mm	62034	*85,00	29x35 mm	62049	*52,00
15x35 mm	62035	*85,00	30x35 mm	62055	*52,00
16x35 mm	62036	*85,00	31x35 mm	62056	*58,00
17x35 mm	62037	*85,00	32x35 mm	62057	*58,00
18x35 mm	62038	*85,00	33x35 mm	62058	*58,00
19x35 mm	62039	*46,00	34x35 mm	62059	*58,00
20x35 mm	62040	*46,00	35x35 mm	62062	*58,00
21x35 mm	62041	*46,00	36x35 mm	62063	*58,00
22x35 mm	62042	*49,90	37x35 mm	62064	*58,00
23x35 mm	62043	*49,90	38x35 mm	62067	*65,00
24x35 mm	62044	*49,90	39x35 mm	62068	*65,00
25x35 mm	62045	*52,00	40x35 mm	62069	*65,00
26x35 mm	62046	*52,00			

HCR-50 Kernbohrer	Bestellnummer	UVP in € exkl. MwSt.	HSS-Kernbohrer	Bestellnummer	UVP in € exkl. MwSt.
12x50 mm	62072	*Auf Anfrage	27x50 mm	62087	*Auf Anfrage
13x50 mm	62073	*Auf Anfrage	28x50 mm	62088	*Auf Anfrage
14x50 mm	62074	*Auf Anfrage	29x50 mm	62089	*Auf Anfrage
15x50 mm	62075	*Auf Anfrage	30x50 mm	62090	*Auf Anfrage
16x50 mm	62076	*Auf Anfrage	31x50 mm	62091	*Auf Anfrage
17x50 mm	62077	*Auf Anfrage	32x50 mm	62092	*Auf Anfrage
18x50 mm	62078	*Auf Anfrage	33x50 mm	62093	*Auf Anfrage
19x50 mm	62079	*Auf Anfrage	34x50 mm	62094	*Auf Anfrage
20x50 mm	62080	*Auf Anfrage	35x50 mm	62095	*Auf Anfrage
21x50 mm	62081	*Auf Anfrage	36x50 mm	62096	*Auf Anfrage
22x50 mm	62082	*Auf Anfrage	37x50 mm	62097	*Auf Anfrage
23x50 mm	62083	*Auf Anfrage	38x50 mm	62098	*Auf Anfrage
24x50 mm	62084	*Auf Anfrage	39x50 mm	62101	*Auf Anfrage
25x50 mm	62085	*Auf Anfrage	40x50 mm	62102	*Auf Anfrage
26x50 mm	62086	*Auf Anfrage			

BOHREN

## Kernbohrer Zubehör

Bezeichnung	Bestellnummer	UVP in € exkl. MwSt.
<b>1</b> Adapter Weldon 19 auf Weldon 32 für alle COREMAG Modelle	61996	*45,00
<b>2</b> Zahnkranzbohrfutter für Weldon 19 Aufnahme für alle COREMAG Modelle	61999	*56,00
<b>3</b> Zentrierstift Ø 6,35 mm x Ø 4,8 mm x 100   Für alle Kernbohrer M42 Ø 14x55 mm < M42 Ø 55x55 mm	62024	*10,90
<b>3</b> Zentrierstift Ø 6,35 mm x Ø 4,8 mm x 75   Für alle Kernbohrer M42 Ø 14x30 mm < M42 Ø 50x30 mm	62029	*12,70
<b>3</b> Zentrierstift Ø 4,75 mm x Ø 3,6 mm x 75   Für alle Kernbohrer M2 Ø 12x30 mm < M2 Ø 13x30 mm	62030	*11,00
<b>3</b> Zentrierstift Ø 4,75 mm x Ø 3,6 mm x 100   Für alle Kernbohrer M42 Ø 12x55 mm < M42 Ø 13x55 mm	62031	*12,00
<b>3</b> Zentrierstift Ø 4,75 mm x Ø 3,6 mm x 91   Für alle Kernbohrer M42 Ø 12x50 mm < M42 Ø 15x50 mm	62070	*11,70
<b>3</b> Zentrierstift Ø 8,00 mm x 91   Für alle Kernbohrer M42 Ø 16x50 mm < M42 Ø 40x50 mm	62071	*11,70
<b>3</b> Zentrierstift Ø 4,75 mm x Ø 3,6 mm x 112   Für alle Kernbohrer HCR50 Ø 12x50 mm < HCR50 Ø 15x50 mm	62103	*7,60
<b>3</b> Zentrierstift Ø 8,00 mm x 112   Für alle Kernbohrer HCR Ø 16x50 mm < HCR Ø 40x50 mm	62104	*7,60





**MFB 20 / MFB 20-L / MFB 30 / MFB 30-L Vario**

				2.250 UpM
20	M14	63	50	
30	M18	80		



MFB 30 Vario



MFB 20 L Vario



Maschinenständer für MFB 20 | 30 (Sonderzubehör)



Schwenkbereich stufenlos ± 90°

**Planfräsen - Schafffräsen - Bohren**

- Langlebiges Qualitätsgetriebe
- Stufenlose Drehzahlverstellung
- Digitale Drehzahlanzeige
- Rechts- und Linkslauf
- Präzisions-Mikrovorschub
- Digitale Bohrtiefenanzeige
- Frässpindel mit Präzisionslager
- Anzugsspindel für hohe Sicherheit
- Leichtgängiger, präziser Kreuztisch mit T-Nuten und Kühlmittelrinne
- Frässpindelschutzabdeckung
- Bohrtiefenskala
- Not-Aus-Taster und Nullspannungsauslöser
- Maschinenständer optional erhältlich





**MFB 20 | 30 Vario**

- Drehzahlanzeige
- Not-Aus-Taster
- Drehzahlregler
- Links-/Rechtslauf
- Pinolenfixierung
- Bohrtiefenanzeige
- Präzisions-Mikrovorschub
- Bedienhebel mit Fixierung

Getriebe-Fräs- und Bohrmaschine	MFB 20 Vario	MFB 20 -L Vario	MFB 30 Vario	MFB 30 -L Vario
<b>Technische Daten</b>				
Bohrleistung in Stahl	mm 20	20	30	30
Gewindeschneidleistung	M M14	M14	M18	M18
Fräsleistung Planfräser	mm 63	63	80	80
Fräsleistung Schafffräser	mm 16	16	20	20
Spindelaufnahme	MK MK 2	MK 2	MK 3	MK 3
Drehzahlbereich 1	UpM 50 - 1.125	50 - 1.125	50 - 750	50 - 750
Drehzahlbereich 2	UpM 100 - 2.250	100 - 2.250	150 - 2.250	150 - 2.250
Drehzahlstufen	- stufenlos	stufenlos	stufenlos	stufenlos
Pinolenhub	mm 50	50	70	70
T-Nutbreite	mm 12	12	14	14
<b>Arbeitsbereich</b>				
Fräskopfhub	mm 375	375	370	370
Spindelausladung	mm 184	184	180	180
Fräskopf schwenkbar	° ± 90°	± 90°	± 90°	± 90°
Pinolenabstand Tisch	mm 0 - 375	0 - 375	90 - 460	90 - 460
Frästischfläche	mm 500 x 180	700 x 180	700 x 210	840 x 210
Tischweg X x Y	mm 280 x 175	480 x 175	425 x 220	>600 x 220
<b>Antriebsleistung</b>				
Motorleistung	W 600	600	1.100	1.100
Netzanschluss	V/Hz 230/50-60	230/50-60	230/50-60	230/50-60
<b>Abmessungen</b>				
Kubatur	mm 500x180x375	700x180x375	840x210x460	840x210x460
Länge x Breite	mm 745 x 570	945 x 570	1.100 x 710	1.100 x 710
Höhe	mm 935	935	1.190	1.190
Gewicht	kg 103	113	240	240
<b>Serienausstattung</b>				
Schnellspanbohrfutter B 16, 1 - 16 mm	•	•	•	•
Kegeldorn MK 2 / B 16, IG M10	•	•	•	•
Anzugsspindel M10	•	•	•	•
Werkzeugsatz	•	•	•	•
Bedienungsanleitung / CE	•	•	•	•
<b>Bestelldaten</b>				
Bestellnummer	82140	82141	82142	82143
UVP in € exkl. MwSt.	1.990,00	2.250,00	3.150,00	3.470,00

Sonderzubehör	Bestellnummer	UVP in € exkl. MwSt.
Maschinenständer für MFB 20 / 20-L Vario	82145	358,00
Maschinenständer für MFB 30 / 30-L Vario	82146	465,00

## MFB 40 TGV & MFB 45 TGV - High-Speed-Tischmodelle

			
Ø	M	Ø	UpM
40	M16	76	75
45	M20	80	75



MFB 45 TGV



MFB 40 TGV



**Sonderzubehör:**  
 Maschinenständer für MFB 40 TGV & 45 TGV  
 Best.Nr. 82110 € \*390,00

Getriebe-Fräs- und Bohrmaschine	MFB 40 TGV	MFB 45 TGV
<b>Technische Daten</b>		
Bohrleistung in Stahl	mm 40	45
Gewindeschneidleistung	M M16	M20
Fräsleistung Planfräser	mm 76	80
Fräsleistung Schafffräser	mm 32	32
Spindelaufnahme	MK MK 4	MK4
Drehzahlbereich 1	UpM 75 - 960	75 - 1.600
Drehzahlbereich 2	UpM 170 - 1.600	150 - 3.200
Drehzahlstufen	- 6	12
Pinolenhub	mm 120	120
T-Nutbreite	mm 14	14
<b>Arbeitsbereich</b>		
Fräskopfhub	mm 450	450
Spindelausladung	mm 210	260
Fräskopf schwenkbar	° ± 45°	± 90°
Pinolenabstand Tisch	mm 25 - 450	25 - 475
Frästischfläche	mm 730 x 210	730 x 210
Tischweg X x Y	mm 500 x 210	455 x 180
<b>Automatikvorschübe</b>		
Pinolenvorschub	mm/U 0,10/0,18/0,28	0,10/0,18/0,28
Pinolenvorschubstufen	- 3	3
<b>Antriebsleistung</b>		
Motorleistung	W 1.500	1.100
Netzanschluss	V/Hz 400/50-60	400/50-60
<b>Abmessungen</b>		
Kubatur	mm 850x760x1.150	820x240x475
Länge x Breite	mm 850 x 760	1.300 x 800
Höhe	mm 1.150	1.500
Gewicht	kg 315	260
<b>Serienausstattung</b>		
Schnellspannbohrfutter B 16, 1 - 16 mm	•	•
Kegeldorn MK 4 / B 16, IG M16	•	•
Reduzierhülse MK 4 / MK 3	•	•
Reduzierhülse MK 4 / MK 2	•	•
Anzugsspindel M16	•	•
Werkzeugsatz	•	•
Bedienungsanleitung / CE	•	•
<b>Bestelldaten</b>		
Bestellnummer	82153	82100
UVP in € exkl. MwSt.	3.190,00	*4.100,00

## MFB 45 SGV - High-Speed-Säulenmodell

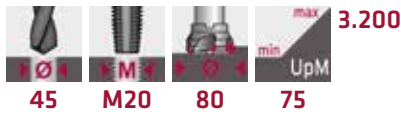

Schwenkbereich stufenlos ± 90°

Getriebe-Fräs- und Bohrmaschine		MFB 45 SGV
<b>Technische Daten</b>		
Bohrleistung in Stahl	mm	45
Gewindeschneidleistung	M	M20
Fräsleistung Planfräser	mm	80
Fräsleistung Schafffräser	mm	32
Spindelaufnahme	MK	MK 4
Drehzahlbereich 1	UpM	75 - 1.600
Drehzahlbereich 2	UpM	150 - 3.200
Drehzahlstufen	-	12
Pinolenhub	mm	120
Säulendurchmesser	mm	115
T-Nutbreite	mm	14
<b>Arbeitsbereich</b>		
Fräskopfhub	mm	440
Spindelausladung	mm	270
Fräskopf schwenkbar	°	± 90°
Pinolenabstand Tisch	mm	0 - 790
Pinolenabstand Sockel	mm	1.280
Frästischfläche	mm	730 x 210
Tischweg X x Y	mm	375 x 200
Frästischhub	mm	515
<b>Automatikvorschübe</b>		
Pinolenvorschub	mm/U	0,10/0,18/0,28
Pinolenvorschubstufen	-	3
<b>Antriebsleistung</b>		
Motorleistung 2-stufig	W	1.100 / 850
Kühlmittelpumpe	W	40
Netzanschluss	V/Hz	400/50-60
<b>Abmessungen</b>		
Kubatur	mm	730x210x790
Länge x Breite	mm	1.115 x 1.100
Höhe	mm	2.110
Gewicht	kg	350
<b>Serienausstattung</b>		
Schnellspannbohrfutter B16, 1 - 16 mm		•
Kegeldorn MK 4 / B 16, IG M16		•
Reduzierhülse MK 4 / MK 3		•
Reduzierhülse MK 4 / MK 2		•
Anzugsspindel M16		•
Werkzeugsatz		•
Bedienungsanleitung / CE		•
<b>Bestelldaten</b>		
Bestellnummer		<b>82101</b>
UVP in € exkl. MwSt.		<b>*4.580,00</b>
<b>Sonderzubehör</b>		Bestellnummer UVP in € exkl. MwSt.
Maschinenschuh Ø 120 mm 4 Stk. (Preis/Stk.)	<b>88782</b>	<b>45,00</b>

## MFB 45 GLH - High-Speed-Säulenmodell

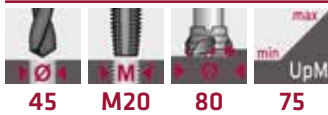

3.200

Das Modell MFB 45 GLH ist dank ihres robusten Industriedesigns gut für den intensiven Dauereinsatz geeignet. Sie bietet zahlreiche Funktionen für den anspruchsvollen Maschinenbauer:

Als Betriebsmodi sind Bohren/Fräsen und Gewindeschneiden anwählbar. Mit einem Top-Speed von 3.200 UpM liefert die MFB 45 GLH auch bei kleinen Durchmessern beste Bohr- und Fräsergebnisse.



Option:  
Digitale Positions-  
anzeige für drei  
Koordinatenachsen



### X-Achse stufenlos und Eilgang

- Rechts- und Linkslauf
- Gewindeschneidmodus
- Präzisions-Mikrovorschub
- Frässpindel mit Präzisionslager
- Anzugsspindel für hohe Sicherheit
- Frässpindelschutzabdeckung
- Bohrtiefenskala und -anschlag
- Leichtgängiger, präziser Kreuztisch mit T-Nuten und Kühlmittelrinne
- Kreuztisch X-Achse mit stufenlos einstellbarem Vorschub und Eilgang
- Integriertes Kühlmittelsystem mit Rücklauf, Tank im Maschinensockel
- Not-Aus-Taster / Nullspannungsauslöser

Getriebe-Fräs- und Bohrmaschine		MFB 45 GLH
<b>Technische Daten</b>		
Bohrleistung in Stahl	mm	45
Gewindeschneidleistung	M	M20
Fräsleistung Planfräser	mm	80
Fräsleistung Schafffräser	mm	32
Spindelaufnahme	ISO	ISO 30
Drehzahlbereich 1	UpM	75 - 1.600
Drehzahlbereich 2	UpM	150 - 3.200
Drehzahlstufen	-	12
Pinolenhub	mm	120
T-Nutbreite	mm	14
<b>Arbeitsbereich</b>		
Fräskopfhub	mm	350
Spindelausladung	mm	252
Fräskopf schwenkbar	°	± 90°
Pinolenabstand Tisch	mm	120 - 470
Frästischfläche	mm	800 x 240
Tischweg X x Y	mm	420 x 180
<b>Automatikvorschübe</b>		
Vorschubstufen X	-	stufenlos
Eilgang X	-	•
Höhenverstellung Z	-	•
<b>Antriebsleistung</b>		
Motorleistung 2-stufig	W	1.100 / 850
Vorschubantrieb X	W	90
Höhenverstellung Z	W	220
Kühlmittelpumpe	W	40
Netzanschluss	V/Hz	400/50-60
<b>Abmessungen</b>		
Kubatur	mm	800x240x470
Länge x Breite	mm	1.250 x 940
Höhe	mm	2.060
Gewicht	kg	590
<b>Serienausstattung</b>		
Schnellspannbohrfutter B 16, 1 - 16 mm		•
Kegeldorn ISO 30 / B 16, IG M12		•
Anzugsspindel M12		•
Werkzeugsatz		•
Bedienungsanleitung / CE		•
<b>Bestelldaten</b>		Bestell- nummer
		UVP in € exkl. MwSt.
<b>MFB 45 GLH</b>	<b>82130</b>	<b>*5.110,00</b>
<b>MFB 45 GLH<sup>1)</sup></b>	<b>82150</b>	<b>*5.980,00</b>

<sup>1)</sup> = Mit 3-Achs-Positionsanzeige



Schwenkbereich ± 90°  
stufenlos, Fräskopf  
mit automatischer  
Höhenverstellung



Kreuztisch X-Achse  
mit stufenlosem  
Automatikvorschub  
und Eilgang



Schwenkbare Panel

Sonderzubehör	Bestell- nummer	UVP in € exkl. MwSt.
Maschinenschuh Ø 120 mm 4 Stk. (Preis/Stk.)	<b>88782</b>	<b>45,00</b>

## MFB 50 L - Kräftige Halbautomatik

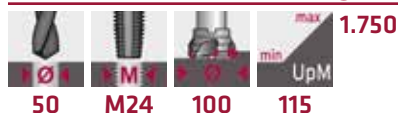

Das aus Gussmodulen aufgebaute, robuste Modell MFB 50 L bietet hohe Stabilität und Flexibilität für eine intensive Nutzung im metallverarbeitenden Gewerbe, Maschinen- und Werkzeugbau.

Die Maschine ist mit einem höhenverstellbaren Koordinaten-Kreuztisch ausgestattet. Begrenzbare, stufenlose Antriebe der X- und Y-Achsen eröffnen viele Möglichkeiten für eine serielle, halbautomatische Bearbeitung von Werkstücken.

Hervorzuheben ist ein schwenk- und drehbarer Maschinenkopf mit extra großer Ausladung, durch den eine Bearbeitung von langen oder sperrigen, auch extern gespannten Werkstücken ermöglicht wird.

Die Bedienung der MFB 50 L ist einfach und rasch erlernbar. Eine einzigartige Präzision und rationelles Handling wird mit der optional erhältlichen, digitalen Positionsanzeige erreicht.

### Super: X-/Y-Achsen stufenlos, Eilgang

- Rechts- und Linkslauf
- Präzisions-Mikrovorschub
- Frässpindel mit Präzisionslager
- Anzugsspindel für hohe Sicherheit
- Frässpindelschutzabdeckung
- Bohrtiefenskala und -anschlag
- Leichtgängiger, präziser Kreuztisch mit T-Nuten und Kühlmittelrinne
- X-Achse mit acht Vorschubstufen, Y-Achse stufenlos, X/Y mit Eilgang
- Integriertes Kühlmittelsystem mit Rücklauf, Tank im Maschinensockel
- Halogen-Frästischbeleuchtung
- Not-Aus-Taster / Nullspannungsauslöser



Getriebe-Fräs- und Bohrmaschine	MFB 50 L	
<b>Technische Daten</b>		
Bohrleistung in Stahl	mm	50
Gewindeschneidleistung	M	M24
Fräsleistung Planfräser	mm	100
Fräsleistung Schafffräser	mm	40
Spindelaufnahme	ISO	ISO 40
Drehzahlbereich 1	UpM	115 - 875
Drehzahlbereich 2	UpM	230 - 1.750
Drehzahlstufen	-	8
Pinolenhub	mm	120
T-Nutbreite	mm	14
<b>Arbeitsbereich</b>		
Spindelausladung	mm	250 - 700
Fräskopf schwenkbar	°	± 90°
Fräskopf drehbar	°	± 90°
Pinolenabstand Tisch	mm	60 - 356
Frästischhub	mm	296
Frästischfläche	mm	800 x 240
Tischweg X x Y	mm	360 x 160
<b>Automatikvorschübe</b>		
Vorschubstufen X	-	stufenlos
Vorschubstufen Y	-	stufenlos
Eilgang X und Y	-	•
<b>Antriebsleistung</b>		
Motorleistung 2-stufig	W	1.500 / 850
Vorschubantrieb X/Y	W	200
Kühlmittelpumpe	W	40
Netzanschluss	V/Hz	400/50-60
<b>Abmessungen</b>		
Kubatur	mm	800x240x356
Länge x Breite	mm	1.110 x 1.100
Höhe	mm	2.080
Gewicht	kg	610
<b>Serienausstattung</b>		
3-Achs-Positionsanzeige		•
Schnellspanbohrfutter B 18, 1 - 16 mm		•
Kegeldorn ISO 40 / B 18, IG M16		•
Anzugsspindel M16		•
Werkzeugsatz		•
Bedienungsanleitung / CE		•

Bestelldaten	Bestellnummer	UVP in € exkl. MwSt.
<b>MFB 50L</b>	<b>82151</b>	<b>*9.990,00</b>

Sonderzubehör	Bestellnummer	UVP in € exkl. MwSt.
Maschinenschuh Ø 160 mm 4 Stk. (Preis/Stk.)	<b>88781</b>	<b>32,00</b>



## MFB 50 LGT - High-Speed-Halbautomat

Vertikalspindel				Horizontalspindel	
50	M24	100	115	40	40
max 1.750 UpM				max 1.300 UpM	
min				min	

Bohren, Plan- und Schafffräsen auf acht Drehzahlen mittels Vertikalspindel und Gleich- oder Gegenlaufräsen auf zwölf Drehzahlen mittels Horizontalspindel - die kräftige Getriebe-Fräs- und Bohrmaschine MFB 50 LGT bietet sowohl für engmaßige Werkstückdetails als auch für Passflächen und lange Führungsnuten die optimale Bearbeitungsform.



Inklusive Horizontalspindel, einfache Umrüstung



Kreuztisch X-Achse mit acht Vorschubstufen und Eilgang



### X/Y mit Automatikvorschub und Eilgang

- Rechts- und Linkslauf
- Präzisions-Mikrovorschub
- Frässpindeln mit Präzisionslager
- Anzugsspindel für hohe Sicherheit
- Frässpindelschutzabdeckung
- Bohrtiefenskala und -anschlag
- Leichtgängiger, präziser Kreuztisch mit T-Nuten und Kühlmittelrinne
- X-Achse mit acht Vorschubstufen, Y-Achse stufenlos, X/Y mit Eilgang
- Integriertes Kühlmittelsystem mit Rücklauf, Tank im Maschinensockel
- Halogen-Frästischbeleuchtung

Getriebe-Fräs- und Bohrmaschine	MFB 50 LGT	
Technische Daten		
Bohrleistung in Stahl	mm	50
Gewindeschneidleistung	M	M24
Frätleistung Planfräser	mm	100
Frätleistung Schafffräser	mm	40
Spindelaufnahme	ISO	ISO 40
Drehzahlbereich 1 vertikal	UpM	115 - 875
Drehzahlbereich 2 vertikal	UpM	230 - 1.750
Drehzahlstufen vertikal	-	8
Drehzahlbereich horizontal	UpM	40 - 1.300
Drehzahlstufen horizontal	-	12
Pinolenhub	mm	120
T-Nutbreite	mm	14
Arbeitsbereich		
Spindelausladung	mm	200 - 550
Fräskopf schwenkbar	°	± 90°
Fräskopf drehbar	°	± 180°
Pinolenabstand Tisch	mm	20 - 420
Horizontalspindelabstand Tisch	mm	60 - 380
Frästischhub	mm	400
Frästischfläche	mm	1.120 x 260
Tischweg X x Y	mm	585 x 335
Automatikvorschübe		
Vorschub X	mm	24 - 720
Vorschubstufen X	-	8
Vorschubstufen Y	-	stufenlos
Eilgang X und Y	-	•
Antriebsleistung		
Spindeltrieb vertikal 2-stufig	W	1.500 / 850
Spindeltrieb horizontal	W	2.200
Vorschubantrieb X	W	370
Kühlmittelpumpe	W	40
Netzanschluss	V/Hz	400/50-60
Abmessungen		
Kubatur	mm	1.120x260x420
Länge x Breite	mm	1.520 x 1.330
Höhe	mm	2.220
Gewicht	kg	1.120
Serienausstattung		
Digitale Positionsanzeige		•
Schnellspannbohrfutter B 18, 1 - 16 mm		•
Kegeldorn ISO 40, IG M16		•
Anzugsspindel M16		•
Werkzeugsatz		•
Bedienungsanleitung / CE		•

Bestelldaten	Bestellnummer	UVP in € exkl. MwSt.
MFB 50 LGT	82152	*14.200,00

Sonderzubehör	Bestellnummer	UVP in € exkl. MwSt.
Maschinenschuh Ø 160 mm 4 Stk. (Preis/Stk.)	88783	67,50

## UFM 125 & UFM 125 GT - Vertikal- & Horizontalfräsen

Vertikalspindel		Horizontalspindel	
	 max 1.660 min 1.660 UpM		 max 1.660 min 1.300 UpM
125	45	45	
150	45	40	



UFM 125



UFM 125 mit Horizontalspindel für einfachen Umbau zu Horizontalfräse



UFM 125 Spindelgetriebe mit Schnellschaltelementen



### Einzigartiges „2 in 1“-Konzept

Der Schwenkkopf der UFM 125 und UFM 125 GT ist in nahezu jedem Winkel einstellbar und ermöglicht neben normalen Plan- und Schaftfräsarbeiten eine Bearbeitung von Passflächen und -nuten in schwieriger räumlicher Lage.

Für das Planfräsen großer Werkstücksflächen sind beide Maschinen mit wenigen Handgriffen zu einer Horizontalfräse umrüstbar - die UFM 125 mit Horizontalspindel am Schwenkkopf, die kräftigere UFM 125 GT mit eigener

Horizontalspindelaufnahme an der Maschinensäule.

Sehr vorteilhaft sind eine Zentralschmierung der Führungsbahnen für rasche Verfügbarkeit und ein Kühlmittelsystem mit Tank im Maschinensockel.

Die UFM 125 ist ideal für die Einzel- und Kleinserienverarbeitung geeignet. Für den durchgehenden Dauerbetrieb und für größere Werkstücke wird aufgrund der robusteren Bauweise und des größeren Kreuztisches das Modell UFM 125 GT empfohlen.



**UFM 125 GT**

### Automatikvorschub X/Y/Z

- Schwenkbarer Fräskopf ± 180°
- Einfache Umrüstung auf Horizontalfräse
- Rechts- und Linkslauf
- Frässpindeln mit Präzisionslager
- Anzugsspindel für hohe Sicherheit
- Frässpindelschutzabdeckung
- Leichtgängiger, präziser Kreuztisch mit T-Nuten und Kühlmittelrinne
- Kreuztisch X- und Y-Achse mit 9 bzw. 8 Vorschubstufen
- Kreuztisch-Z-Achse mit Antrieb
- Zentralschmierung
- Integriertes Kühlmittelsystem mit Rücklauf, Tank im Maschinensockel
- LED-Frästischbeleuchtung

Universal-Fräsmaschine		UFM 125	UFM 125 GT
<b>Technische Daten</b>			
Fräsleistung Planfräser	mm	125	150
Fräsleistung Schafffräser	mm	40	50
Spindelaufnahme	ISO	ISO 40	ISO 40
Drehzahlbereich vertikal	UpM	45 - 1.660	45 - 1.660
Drehzahlstufen vertikal	-	11	11
Drehzahlbereich horizontal	UpM	45 - 1.660	40 - 1.300
Drehzahlstufen horizontal	-	11	12
T-Nuten / Breite x Abstand	mm	5 / 14 x 50	5 / 14 x 63
<b>Arbeitsbereich</b>			
Spindelausladung	mm	60 - 500	200 - 760
Fräskopf schwenkbar	°	± 180°	± 180°
Pinolenabstand Tisch	mm	80 - 500	200 - 650
Horizontalspindelabstand Tisch	mm	40 - 470	20 - 470
Frästischhub	mm	420	450
Frästischfläche	mm	1.120 x 260	1.320 x 320
Tischweg X x Y	mm	600 x 300	1.000 x 290
<b>Automatikvorschübe</b>			
Vorschübe X/Y	mm/min	24 - 402	20 - 360
Vorschubstufen X/Y	-	9	8
Eilgang X/Y	-	-	•
Vorschub Z	mm/min	1.200	400
<b>Antriebsleistung</b>			
Motorleistung	W	2.200	3.000
Vorschubantrieb X/Y	W	550	550
Vorschubantrieb Z	W	750	750
Kühlmittelpumpe	W	90	90
Netzanschluss	V/Hz	400/50-60	400/50-60
<b>Abmessungen</b>			
Kubatur	mm	1.120x260x500	1.320x320x650
Länge x Breite	mm	1.655 x 1.325	2.020 x 1.710
Höhe	mm	1.730	1.994
Gewicht	kg	1.480	2.000
<b>Serienausstattung</b>			
Digitale Positionsanzeige		•	•
Spannzangensatz 4, 5, 6, 8, 10, 12, 14 und 16 mm mit Spannzangenfutter		•	•
Werkzeugsatz		•	•
Bedienungsanleitung / CE		•	•
<b>Bestelldaten</b>			
Bestellnummer		<b>82133</b>	<b>82139</b>
UVP in € exkl. MwSt.		<b>*16.125,00</b>	<b>*23.740,00</b>

### Schwenkbares Bedienpanel:

- Digitale Positionsanzeige für höchste Präzision auf drei Koordinatenachsen
- Vertikalspindel Rechtslauf / 0 / Linkslauf
- Kreuztischvorschub Aus / Ein
- Kreuztisch Höhenverstellung Auf / Ab
- Horizontalspindel Rechtslauf / 0 / Linkslauf
- Kühlmittelpumpe Aus / Ein
- Not-Aus-Taster
- Betriebslampe



UFM 125 GT mit Vertikal- und Horizontalspindelgetriebe, leichtgängige Schnellschaltelemente



Kreuztisch-Vorschubgetriebe mit Eilgang

## UFM 125 GT & GTL Servodrive

		1.660
125	45	UpM
125	60	1.750

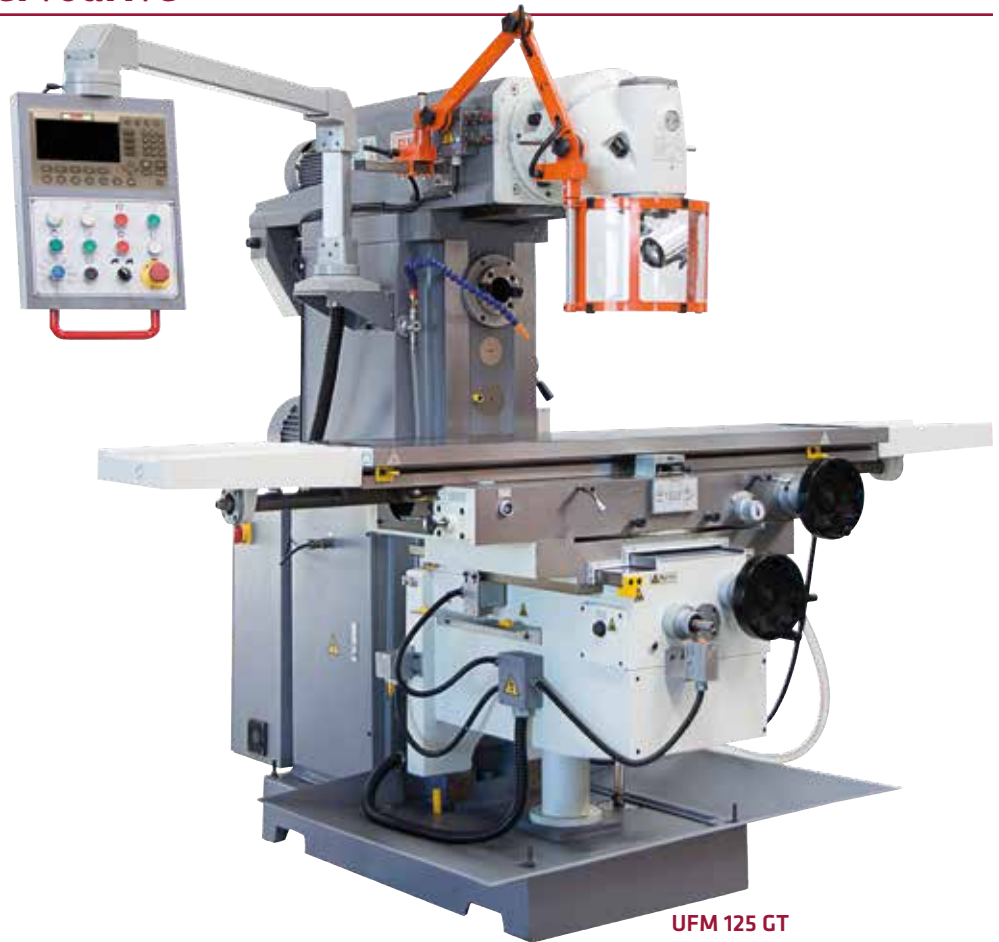

UFM 125 GT

### Servodrive - stufenlose Vorschübe

- Stufenloser Antrieb der X/Y/Z-Achse über Servo-Motoren
- Eilgang der X/Y/Z-Achse
- Digitale 3-Achsen Positionsanzeige
- Stufenlos schwenkbarer Fräskopf
- Gehärtete und geschliffene Bettführungen
- Automatische Zentralschmierung
- Gehärtete und geschliffene Zahnräder
- LED-Frästischbeleuchtung
- Trapezgewindespindel
- Stabile und verwindungssteife Gusskonstruktion mit Stützsäule für konstante Präzisionsarbeiten bei hohen Werkstückgewichten



Universal-Fräsmaschine		UFM 125 GT	UFM 125 GTL
<b>Technische Daten</b>			
Fräsleistung Planfräser	mm	125	125
Fräsleistung Schaftfräser	mm	40	50
Spindelaufnahme	ISO	ISO 40	ISO 50
Drehzahlbereich vertikal	UpM	45 - 1.660	60 - 1.750
Drehzahlstufen vertikal	-	11	12
Drehzahlbereich horizontal	UpM	40 - 1.300	60 - 1.800
Drehzahlstufen horizontal	-	12	12
T-Nuten / Breite x Abstand	mm	3 / 14 x 80	3 / 18 x 80
<b>Arbeitsbereich</b>			
Spindelausladung	mm	300 - 800	290 - 840
Fräskopf schwenkbar	°	± 180°	± 180°
Pinolenabstand Tisch max.	mm	660	646
Tischbelastbarkeit	kg	300	500
Horizontalspindelabstand Tisch max.	mm	470	20 - 470
Frästischhub	mm	400	470
Frästischfläche	mm	1.370 x 320	1.325 x 360
Tischweg X x Y	mm	1.000 x 380	1.100 x 320
<b>Automatikvorschübe</b>			
Vorschübe X/Y	mm/min	30-750/20-500	30-750/20-500
Vorschubstufen X/Y	-	stufenlos	stufenlos
Eilgang X/Y	mm/min	1.000	1.000
Vorschub Z	mm/min	15-370	15-375
<b>Antriebsleistung</b>			
Motorleistung	W	3.000	5.500
Netzanschluss	V/Hz	400/50-60	400/50-60
<b>Abmessungen</b>			
Kubatur	mm	1320x320x650	1325x360x646
Länge x Breite	mm	2.020x1.700	2.100x1.800
Höhe	mm	1.990	2.000
Gewicht	kg	1.980	2.750
<b>Serienausstattung</b>			
Digitale Positionsanzeige		•	•
Werkzeugsatz		•	•
Bedienungsanleitung / CE		•	•
<b>Bestelldaten</b>			
Bestellnummer		82156	82157
UVP in € exkl. MwSt.		*29.750,00	*29.990,00

## UFM 1230 & 1600 Servodrive

	2.050
	30
	30
125	30
150	30



UFM 1600



### Schwenkbares Bedienpanel

- Inkl. digitaler Positionsanzeige für höchste Präzision auf 3 Koordinatenachsen
- Stufenlose Vorschubeinstellung aller 3 Achsen
- Elektronische Handräder für 3 Achsen
- Kühlmittelpumpe Ein/Aus
- Eilgangstaste für alle 3 Achsen
- Spindelbremse Ein/Aus
- Not-Aus-Taster
- Betriebslampe

### Servodrive - stufenlose Vorschübe

- Stufenloser Antrieb der X/Y/Z-Achse über Servo-Motoren
- Eilgang der X/Y/Z-Achse
- Digitale 3-Achsen Positionsanzeige
- Stufenlos schwenkbarer Fräskopf
- Magnet-Spindelbremse
- Automatische Zentralschmierung
- Gehärtete und geschliffene Zahnräder
- LED-Frästischbeleuchtung
- Integriertes Kühlmittelsystem mit Rücklauf
- Kugelumlaufspindeln in allen 3 Achsen
- Präzisions-Vorschub durch elektronische Handräder
- Stabile und verwindungssteife Gusskonstruktion mit Stützsäule für konstante Präzisionarbeiten bei hohen Werkstückgewichten
- X-Achse mit Schwalbenschwanzführung
- Y/Z-Achse mit Vierkantführung

Universal-Fräsmaschine Servodrive	UFM 1230	UFM 1600
<b>Technische Daten</b>		
Fräsleistung Planfräser	mm 125	150
Fräsleistung Schafffräser	mm 40	50
Spindelaufnahme	ISO ISO 40	ISO 50
Drehzahlbereich	UpM 30 - 2.050	30 - 2.050
Drehzahlstufen	- 27	27
T-Nuten / Breite x Abstand	mm 5 / 18 x 80	5 / 18 x 80
<b>Arbeitsbereich</b>		
Spindelausladung	mm 47 - 695	55 - 750
Fräskopf schwenkbar	° ± 180°	± 180°
Pinolenabstand Tisch	mm 32 - 480	25 - 525
Tischbelastbarkeit	kg 800	1.800
Frästischhub Z	mm 450	500
Frästischfläche	mm 1.130 x 460	1.600 x 500
Tischweg X x Y	mm 900 x 650	1.200 x 700
<b>Automatikvorschübe</b>		
Vorschübe X/Y	mm/min 10 - 1.000	10 - 1.000
Vorschubstufen X/Y	- stufenlos	stufenlos
Eilgang X/Y	mm/min 2.200	2.200
Vorschub Z	mm/min 6 - 640	5 - 500
Drehmoment X/Y/Z Achse	Nm 15/15/18	15/15/18
<b>Antriebsleistung</b>		
Motorleistung	W 5.500	7.500
Netzanschluss	V/Hz 400/50-60	400/50-60
<b>Abmessungen</b>		
Kubatur	mm 1.130x460x480	1.600x500x525
Länge x Breite	mm 2.680x1.800	2.475x2.260
Höhe	mm 2.100	2.100
Gewicht	kg 4.000	5.000
<b>Serienausstattung</b>		
Digitale Positionsanzeige	•	•
Werkzeugsatz	•	•
Bedienungsanleitung / CE	•	•
<b>Bestelldaten</b>		
Bestellnummer	82158	82159
UVP in € exkl. MwSt.	*47.790,00	*49.900,00

\* = ELMAG-Spezialprogramm

## UFM 230 L & UFM 250 L - Vertikal- & Horizontalfräsen mit Schwenkkopf

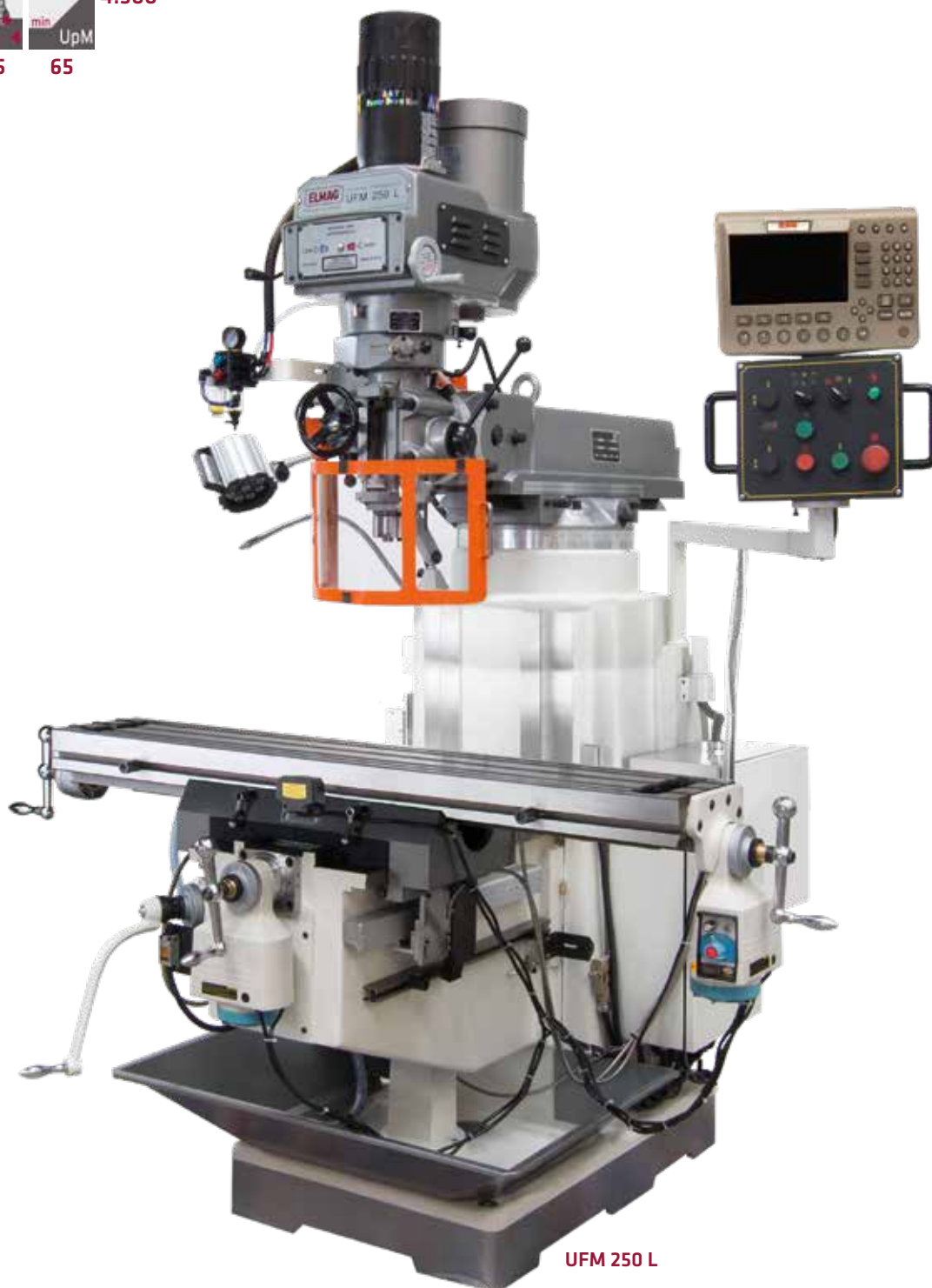

Dank einer Antriebsleistung von 2.250 Watt und einer stufenlos einstellbaren Drehzahl bis Top-speed 4.500 UpM ist neben der Verwendung von Standard-fräs- und Bohrwerkzeugen sogar der Einsatz von luftgekühlten Fließbohrern möglich.

Zeitsparend und besonders sicher erweist sich ein auf dem Fräskopf angebrachter, pneumatischer Werkzeugspanner mit Anzugsstange für das halbautomatische Spannen und Lösen von Fräs- und Bohrwerkzeugen. Von Vorteil ist auch eine mechanische Spindelbremse, die mittels eines Handhebels betätigt wird.

Beide Maschinen sind mit einer Zentralschmierung der Führungsbahnen, mit einem Kühlmittelsystem mit Tank im Maschinensockel und - für rasches und präzises Handling besonders wichtig - mit einer digitalen Positionsanzeige ausgestattet.

Aufgrund des hohen Automatisierungsgrades sind beide UFM-Modelle perfekt für die Serienproduktion geeignet, das Modell UFM 250 L mit einer Frästischgröße von 1.370 x 254 mm auch für sehr große Werkstücke.



### Schwenkbare Bedienpanel:

- Digitale Positionsanzeige für höchste Präzision auf drei Koordinatenachsen
- Kreuztisch Höhenverstellung Auf / Ab
- Frässpindel Rechtslauf / 0 / Linkslauf
- Kühlmittelpumpe Aus / Ein
- Betriebslampe
- Getriebesteller
- Frässpindel Aus / Ein
- Not-Aus-Taster



Ideal: Pneumatisches Spannen und Lösen von Werkzeugen mittels DRAW BAR



Stufenloser Kreuztischantrieb



Zentralschmierung

### Pinolenvorschub und Automatikvorschub X/Y/Z

- Fräsleistung Ø 125 / 40 mm
- Kubatur 1.240 x 230 x 385 / 1.370 x 254 x 375 mm
- Spindelausladung 170 - 530 bzw. 190 - 730 mm
- Tischweg 700 x 300 bzw. 930 x 370 mm
- Antriebsmotor 2.250 W, 400 V
- Stufenlose Drehzahl 65 - 4.500 UpM
- Rechts- und Linkslauf
- Automatischer Pinolenvorschub, 3-stufig 0,04 - 0,15 mm/U
- Präzisions-Mikrovorschub
- Frässpindel mit Präzisionslager
- Pneumatischer Werkzeugspanner, Anzugsspindel
- Mechanische Spindelbremse
- Bohrtiefenskala und -anschlag
- Leichtgängiger, präziser Kreuztisch mit T-Nuten und Kühlmittelrinne
- Kreuztisch X-, Y- und Z-Achse mit stufenlosem Automatikvorschub
- Zentralschmierung
- Integriertes Kühlmittelsystem mit Rücklauf
- LED-Frästischbeleuchtung
- Mit digitaler Positionsanzeige

Universal-Fräsmaschine	UFM 230 L	UFM 250 L
<b>Technische Daten</b>		
Bohrleistung in Stahl	mm 50	50
Fräsleistung Planfräser	mm 125	125
Fräsleistung Schaftfräser	mm 40	40
Spindelaufnahme	ISO 40	ISO 40
Drehzahlbereich	UpM 65 - 4.500	65 - 4.500
Drehzahlstufen	- stufenlos	stufenlos
Pinolenvorschub	mm 125	125
T-Nutbreite	mm 16	16
<b>Arbeitsbereich</b>		
Spindelausladung	mm 170 - 530	190 - 730
Fräskopf schwenkbar	° ± 90° / ± 45°	± 90° / ± 45°
Fräskopf drehbar	° ± 90°	± 90°
Pinolenvorschub	mm 0 - 350	0 - 375
Frästischhub	mm 400	420
Frästischfläche	mm 1.240 x 230	1.370 x 254
Tischweg X x Y	mm 700 x 300	930 x 370
<b>Automatikvorschübe</b>		
Pinolenvorschub	mm/U 0,04 - 0,15	0,04 - 0,15
Pinolenvorschubstufen	- 3	3
Vorschübe X/Y/Z	mm/min 0,04 - 0,15	0,04 - 0,15
Vorschubstufen X/Y/Z	- stufenlos	stufenlos
<b>Antriebsleistung</b>		
Motorleistung	W 2.250	2.250
Netzanschluss	V/Hz 400/50-60	400/50-60
<b>Abmessungen</b>		
Kubatur	mm 1.240x230x385	1.370x254x375
Länge x Breite	mm 1.500 x 1.220	1.640 x 1.800
Höhe	mm 2.200	2.240
Gewicht	kg 1.000	1.400
<b>Serienausstattung</b>		
Digitale Positionsanzeige	•	•
Schnellspanbohrfutter B 18, 1 - 16 mm	•	•
Kegeldorn ISO 40	•	•
Anzugsspindel M16	•	•
Werkzeugsatz	•	•
Bedienungsanleitung / CE	•	•
<b>Bestelldaten</b>		
Bestellnummer	82160	82161
UVP in € exkl. MwSt.	*15.200,00	*16.890,00

## WFM 210 - WFM 310 - WFM 410 - Servodrive

			bis 2.000
50	ab 125	ab 40	UpM



### Automatikvorschub und Eilgang X/Y/Z

- Frätleistung Ø 125 / 40 bzw. Ø 150 / 50 mm
- Kugelumlaufspindel auf allen Achsen X/Y/Z
- Stufenlose Antriebe auf allen Achsen
- Kühlmitteltank integriert im Gußsockel
- Digitale 3-Achs-Positionsanzeige
- Horizontaler und vertikaler Frästisch
- LED-Frästischbeleuchtung
- Vertikaler Fräskopf inkl. verstellbarer Bohrspindel
- Inkl. inkludierter Zentralschmierung
- Digitale Drehzahlanzeige der Frässpindel
- Eilgänge auf allen 3 Achsen
- Schwenkbarer Fräskopf +/- 45°

WFM 410 Servodrive

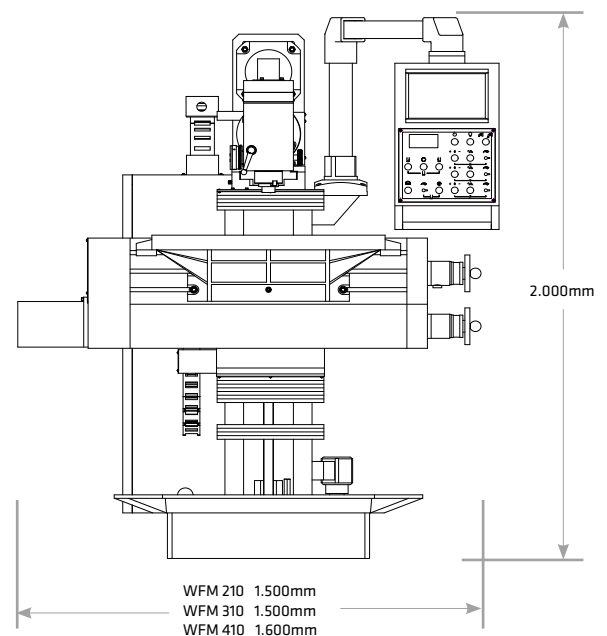
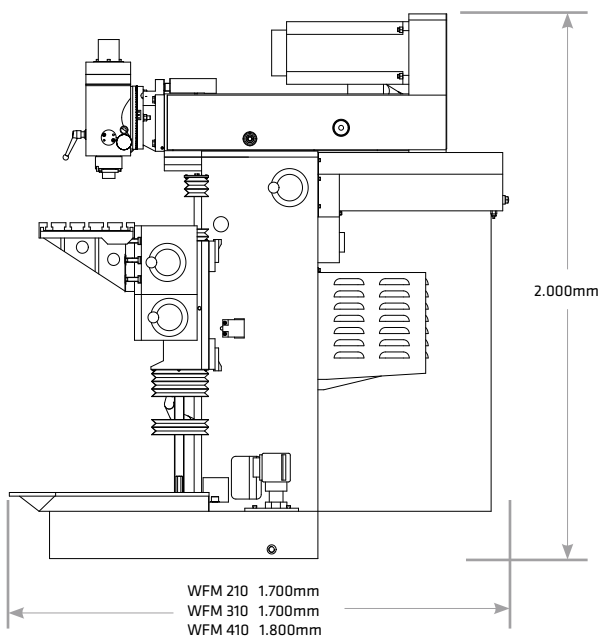



## Schwenkbares Bedienpanel

- Digitale Positionsanzeige für höchste Präzision auf allen 3 Achsen
- Frässpindel rechts- und linkslauf
- Digitale Drehzahlanzeige
- Potentiometer für stufenlose Regelung der Vorschubachsen
- Tippschalter für Eilgänge der Fräsachsen
- Kühlmittelpumpe aus/ein
- Not-Aus-Taster



Automatische Zentralschmierung



Vorgespannte Kugelumlaufspindeln

## Präzise und wertbeständig

Die Fräsmaschinen der Serie Servodrive vereinen Präzision und Wirtschaftlichkeit und lassen das Herz jedes Metalltechniklers höher schlagen. Die Top-Ergonomische Kombination überzeugt durch einfaches Handling, stufenlose Drehzahlregelung und durch ein hervorragendes Preis/Leistungsverhältnis und ist ideal für Werkstätten, Ausbildungsbetriebe und Werkzeugbau.



Werkzeug-Fräsmaschine Servodrive		WFM 210	WFM 310	WFM 410
<b>Technische Daten</b>				
Bohrleistung in Stahl	mm	50	50	50
Fräsleistung Planfräser	mm	125	125	150
Fräsleistung Schaftfräser	mm	40	40	50
Spindelaufnahme	ISO	ISO 40	ISO 40	ISO 40
Drehzahlbereich	UpM	40 - 2.000	40 - 2.000	40 - 2.000
Drehzahlstufen	-	stufenlos	stufenlos	stufenlos
Pinolenhub	mm	65	65	65
Frätschnuten / Breite x Abstand	mm	5 / 14 x 63	6 / 14 x 63	7 / 14 x 63
Vert.tischnuten / Breite x Abstand	mm	3 / 14 x 63	3 / 14 x 63	3 / 14 x 63
<b>Arbeitsbereich</b>				
Spindelausladung Y	mm	180 - 485	180 - 580	175 - 625
Fräskopf schwenkbar	°	± 45°	± 45°	± 45°
Pinolenabstand Tisch	mm	50 - 450	50 - 450	75 - 525
Horizontalspindelabstand Tisch	mm	145 - 545	145 - 545	170 - 620
Frästischfläche	mm	750 x 320	800 x 400	850 x 450
Tischweg X x Y	mm	405 x 305	500 x 400	600 x 450
Tischbelastbarkeit	kg	160	200	300
Vertikaltischfläche	mm	890 x 225	1020 x 225	1.190 x 250
<b>Automatikvorschübe</b>				
Vorschübe X/Y/Z	mm/min	10 - 1.000	10 - 1.000	10 - 1.000
Vorschubstufen X/Y/Z	-	stufenlos	stufenlos	stufenlos
Eilgänge X/Y/Z	mm/min	1.200	1.200	1.200
<b>Antriebsleistung</b>				
Motorleistung	W	3.700	3.700	5.700
Drehmoment Motor X	Nm	7,7	7,7	10
Drehmoment Motor Y	Nm	7,7	7,7	10
Drehmoment Motor Z	Nm	10	10	15
Netzanschluss	V/Hz	400/50-60	400/50-60	400/50-60
<b>Abmessungen</b>				
Kubatur	mm	750x320x450	800x400x450	850x450x525
Länge x Breite	mm	1.500 x 1.700	1.500 x 1.700	1.600 x 1.800
Höhe	mm	2.000	2.000	2.000
Gewicht	kg	1.450	1.550	1.750
<b>Serienausstattung</b>				
Digitale Positionsanzeige		•	•	•
4 Fräsdorne lang 16, 22, 27, 32 mm		•	•	•
3 Reduzierhülsen MK 1, 2, 3		•	•	•
Bedienungsanleitung / CE		•	•	•
<b>Bestelldaten</b>				
Bestellnummer		82125	82126	82127
UVP in € exkl. MwSt.		*42.180,00	*45.950,00	*49.740,00

## GBFM 50 GAL - Mittelschwere Bettfräse



- Rechtslauf
- Stopp
- Linkslauf
- Betriebslampe
- Kreuztisch- und Spindel-funktionen
- Betriebsmodus Bohren/Fräsen
- Betriebsmodus Gewindeschneiden
- Kühlmittelpumpe
- Not-Aus



### X/Y-Automatik / Eilgang, Z-Höhenverstellung

- Schwenkbarer Fräskopf ± 45°
- Fräskopftrieb Höhenverstellung
- Rechts- und Linkslauf
- Gewindeschneidmodus
- Pinolenvorschub 0,1/0,15/0,3 mm/U
- Präzisions-Mikrovorschub
- Frässpindel mit Präzisionslager
- Anzugsspindel für hohe Sicherheit
- Bohrtiefenskala und -anschlag
- Leichtgängiger, präziser Kreuztisch
- Kreuztisch X- und Y-Achse mit 8 Vorschubstufen und Eilgang
- Zentralschmierung
- Kühlmittelsystem mit Rücklauf
- LED-Frästischbeleuchtung
- Mit digitaler Positionsanzeige

Getriebe-Bohr- & Fräsmaschine	GBFM 50 GAL	
<b>Technische Daten</b>		
Bohrleistung in Stahl	mm	50
Gewindeschneidleistung	M	M30
Fräsleistung Planfräser	mm	125
Fräsleistung Schafffräser	mm	40
Spindelaufnahme	ISO	ISO 40
Drehzahlbereich 1	UpM	94 - 1.120
Drehzahlbereich 2	UpM	189 - 2.256
Drehzahlstufen	-	16
Pinolenhub	mm	180
T-Nuten / Breite x Abstand	mm	3 / 14 x 95
<b>Arbeitsbereich</b>		
Fräskopfhub	mm	510
Spindelausladung	mm	370
Fräskopf schwenkbar	°	± 45°
Pinolenabstand Tisch	mm	90 - 600
Frästischfläche	mm	1.220 x 360
Tischweg X x Y	mm	620 x 370
<b>Automatikvorschübe</b>		
Pinolenvorschub	mm/U	0,1/0,15/0,3
Pinolenvorschubstufen	-	3
Vorschübe X/Y	mm/min	24 - 720
Vorschubstufen X/Y	-	8
Eilgänge X/Y	-	•
Höhenverstellung Z	-	•
<b>Antriebsleistung</b>		
Motorleistung	W	2.400
Vorschubantrieb X	W	370
Vorschubantrieb Y	W	370
Höhenverstellung Z	W	1.500
Kühlmittelpumpe	W	40
Netzanschluss	V/Hz	400/50-60
<b>Abmessungen</b>		
Kubatur	mm	1.220x360x600
Länge x Breite	mm	1.770 x 1.800
Höhe	mm	2.320
Gewicht	kg	1.700
<b>Serienausstattung</b>		
Digitale Positionsanzeige		•
Schnellspanbohrfutter B 18, 1 - 16 mm		•
Kegeldorn ISO, IG M16		•
Anzugsspindel M16		•
Werkzeugsatz		•
Bedienungsanleitung / CE		•
<b>Bestelldaten</b>		
Bestellnummer		<b>82155</b>
UVP in € exkl. MwSt.		<b>*22.320,00</b>

Die GBFM 50 GAL ist eine kräftige, präzise Bettfräsmaschine mit vertikal geführtem Maschinenkopf und hoher Tischbelastbarkeit - ein Multitalent für das Bohren, Reiben, Senken, Gewindeschneiden, Plan- und Schafffräsen von Maschinen-, Stahl- und Gussbauteilen.

Die GBFM 50 GAL ist mit einem automatisch höhenverstellbaren Maschinenkopf und mit einem dreistufigen Pinolenvorschub ausgestattet. Beim Gewindeschneiden wird der Anwender mit einer am Bedienelement schaltbaren Drehrichtungsumkehr unterstützt. 8-stufige Automatikvorschübe und Eilgänge auf beiden Frästischachsen sowie ein Präzisions-Mikrovorschub kennzeichnen die GBFM 50 GAL als hochwertige Fräsmaschine.

## UBF 140 V - Extraschwere Industrie-Bettfräse



### X/Y/Z-Automatik und Eilgang

- Schwenkbarer Fräskopf ± 30°
- Frequenzumformer für stufenlos einstellbare Drehzahl
- Digitale Drehzahlanzeige
- Rechts- und Linkslauf
- Frässpindel mit Präzisionslager
- Anzugsspindel für hohe Sicherheit
- Fräskopf mit 9 Vorschubstufen und Eilgang
- Bohrtiefenskala und -anschlag
- Leichtgängiger, präziser Kreuztisch mit T-Nuten und Kühlmittelrinne
- Kreuztisch X- und Y-Achse mit 9 Vorschubstufen und Eilgang
- Zentralschmierung
- Kühlmittelsystem mit Rücklauf
- Halogen-Frästischbeleuchtung
- Mit digitaler Positionsanzeige

Universal-Bettfräsmaschine	UBF 140 V	
<b>Technische Daten</b>		
Bohrleistung in Stahl	mm	80
Gewindeschneidleistung	M	M56
Fräsleistung Planfräser	mm	200
Fräsleistung Schaftfräser	mm	63
Spindelaufnahme	ISO	ISO 50
Drehzahlbereich	UpM	40 - 1.800
Drehzahlstufen	-	stufenlos
Pinolenhub	mm	105
T-Nuten / Breite x Abstand	mm	3 / 18 x 100
<b>Arbeitsbereich</b>		
Fräskopfhub	mm	500
Spindelausladung	mm	510
Fräskopf schwenkbar	°	± 30°
Pinolenabstand Tisch	mm	150 - 650
Frästischfläche	mm	1.400 x 400
Tischweg X x Y	mm	1.000 x 400
<b>Automatikvorschübe</b>		
Vorschubstufen X/Y/Z	-	9
Eilgänge X/Y/Z	-	•
<b>Antriebsleistung</b>		
Motorleistung	W	7.500
Vorschubantrieb X/Y/Z	W	750
Kühlmittelpumpe	W	40
Netzanschluss	V/Hz	400/50-60
Kühlmittelpumpleistung	l/min	12
<b>Abmessungen</b>		
Kubatur	mm	1.400x400x650
Länge x Breite	mm	2.290 x 1.770
Höhe	mm	2.120
Gewicht	kg	3.660
<b>Serienausstattung</b>		
Digitale Positionsanzeige		•
Maschinenschraubstock 6" / 150 mm		•
Anzugsspindel M24		•
Werkzeugsatz		•
Bedienungsanleitung / CE		•
<b>Bestelldaten</b>		
Bestellnummer		<b>82136</b>
UVP in € exkl. MwSt.		<b>*43.750,00</b>

Die UBF 140 V Bettfräsmaschine ist für das großflächige, kräftige Zerspanen von Stahl- und Gusswerkstoffen konzipiert - Merkmale sind die schwere, vibrationsdämpfende Maschinenkonstruktion aus Grauguss, besonders breite Führungsbahnen, ein hoch belastbarer, präzise geführter Kreuztisch mit je 9 Vorschubstufen in zwei Koordinatenachsen und das mit 7.500 Watt extra leistungsstarke Antriebsaggregat.

Dank eines vertikal geführten Maschinenkopfes mit 9 Vorschubstufen und einer hochpräzisen Frässpindel mit stufenlos einstellbarer Drehzahl sind auch feine Werkstückdetails wie Passungsflächen, Passfedernuten, Langlöcher, Kleingewinde etc. realisierbar. Für optimale Positionskontrolle sorgt stets eine digitale Positionsanzeige.

\* = ELMAG-Spezialprogramm

FRÄSEN

## UFM 2100



UFM 2100

Die UFM 2100 ist eine kräftige, präzise Bettfräsmaschine mit vertikal geführtem Maschinenkopf und hoher Tischbelastbarkeit - ein Multitalent für das Bohren, Reiben, Senken, Gewindschneiden, Plan- und Schafffräsen von Maschinen-, Stahl- und Gussbauteilen.

Die UFM 2100 ist mit einem automatisch höhenverstellbaren Maschinenkopf ausgestattet. Alle Vorschubstufen werden stufenlos durch Servomotoren angetrieben. Die Wahl der Vorschubrichtung wird mittels leicht bedienbarem Joystick aus- oder vorgewählt und mittels Potentiometer geregelt.

Das ergonomisch angeordnete Bedienfeld ist dreh-, schwenkbar und ermöglicht dem Bediener die einfache Kontrolle über die Arbeitsschritte. Ein Eingriff in den Arbeitszyklus ist jederzeit möglich.





### Winkelfräskopf

- +/- 90° Winkelverstellung möglich
- Umrüstung auf Horizontalfräsen möglich
- Frässpindel mit Präzisionslager
- CE Schutzeinrichtung der Pinole
- Klemmung der Z-Achse
- Automatische Schmierung der Z-Achse



### Ergonomisches Bedienpult

- Digitale Positionsanzeige 3-Achsen
- Lochreihen und Lochkreisfunktion
- Bedienjoystick für X/Y/Z-Achse
- Potentiometer für stufenlose Vorschubregelung
- Rechts- Linkslauf der Pinole
- Tiptaster für Eilgang

### X/Y/Z-Automatik und Eilgang

- Schwenkbarer Fräskopf ± 90°
- Einstellung der Spindeldrehzahl über Getriebschaltstufen für erhöhtes Drehmoment 12/35-1.345 UpM
- Stufenlose Vorschübe über Servomotoren
- Rechts- und Linkslauf
- Frässpindel mit Präzisionslager
- Anzugsspindel für hohe Sicherheit
- Leichtgängiger, präziser Kreuztisch mit T-Nuten und Kühlmittelrinne
- Zentralschmierung
- Kühlmittelsystem mit Rücklauf
- LED-Frästischbeleuchtung
- Mit digitaler Positionsanzeige 3-Achs



### Stirnseitige Bedienfront

- Manuelle Bedienmöglichkeit der 3 Achsen
- Elektrische Überwachung der Bedienräder
- Ölstandsanzeige
- Späneabstreifer

Getriebe-Bohr- & Fräsmaschine		UFM 2100
Technische Daten		
Fräsleistung Planfräser	mm	200
Fräsleistung Schaftfräser	mm	63
Spindelaufnahme	ISO	ISO 50
Drehzahlbereich	UpM	35 - 1.345
Drehzahlstufen	Anzahl	12
T-Nuten / Breite x Abstand	mm	4 / 20 x 100
Arbeitsbereich		
Fräskopfhub	mm	620
Spindelausladung	mm	600
Fräskopf schwenkbar	°	± 90°
Pinolenabstand Tisch	mm	0 - 670
Frästischfläche	mm	2.100 x 500
Tischweg X x Y	mm	1.500 x 670
Tischbelastbarkeit	kg	1.800
Automatikvorschübe		
Vorschübe X/Y	mm/min	0 - 1.800
Vorschubstufen X/Y	-	stufenlos
Eilgänge X/Y	mm/min	3.500
Höhenverstellung Z	-	•
Antriebsleistung		
Motorleistung	W	7.500
Kühlmittelpumpe	W	90
Netzanschluss	V/Hz	400/50-60
Abmessungen		
Kubatur	mm	2100x500x670
Länge x Breite	mm	3.300 x 2.380
Höhe	mm	2.750
Gewicht	kg	7.300
Serienausstattung		
Digitale Positionsanzeige GDX		•
Werkzeugsatz		•
Bedienungsanleitung / CE		•
Bestelldaten		
Bestellnummer		<b>82154</b>
UVP in € exkl. MwSt.		<b>*88.120,00</b>

## CNC-Bearbeitungszentrum S 400 / S 650 / S 800 / S 1100 / S 1500

max 8.000  
min UpM  
40



S 800

**NEUHEIT!**

### ELMAG® CNC-Bearbeitungszentren

- Stabiles Gussgestell in Starrbett-Bauweise mit gehärteten und gegenbeschichteten Flachführungen
- Vorgespannte Kugelumlaufspindeln in allen Achsen - angetrieben durch kraftvolle Servomotoren für dynamischen Vorschub
- Mechanischer Gewichtsausgleich unterstützt das präzise Positionieren der Z-Achse - Verschleiß von Spindel und Führung wird minimiert
- Die in der Y-Achse enthaltenen Edelstahl-Teleskopabdeckungen schützen Führungen und Kugelumlaufspindeln vor Spänen und Kühlmittel
- Zum schnellen Einrichten der Maschinen und zum manuellen Verfahren verfügen die S-Modelle über ein elektronisches Handrad
- Inkl. 16/24-fach Werkzeugwechsler, automatischer Werkzeugklemmung, LED-Arbeitsleuchte, Kühlmittelinrichtung, automatischer Zentralschmierung und Bedienwerkzeug

Modelle		S 400	S 650	S 800	S 1100	S 1500
<b>Arbeitsbereich</b>						
Verfahrweg X-Achse	mm	400	650	800	1.100	1.500
Verfahrweg Y-Achse	mm	350	400	550	600	800
Verfahrweg Z-Achse	mm	400	500	550	600	700
Tischabmessungen	mm	600x350	920x400	1.000x550	1.300x600	1.700x800
Tischbelastbarkeit	kg	100	300	500	1.000	1.500
T-Nuten	Anz.	3	3	5	4	5
T-Nuten, Breite	mm	14	14	18	18	22
T-Nuten, Abstand	mm	75	120	150	125	135
Pinolenabstand Tisch	mm	60 - 460	120 - 620	150 - 700	150 - 750	160 - 860
Ausladung	mm	325	395	560	700	810
Drehzahlbereich	UpM	40 - 8.000	40 - 8.000	40 - 8.000	40 - 8.000	40 - 8.000
Spindelaufnahme		BT 40	BT 40	BT 40	BT 40	BT 50
Eilgang X-Achse	mm/min	30.000	30.000	24.000	36.000	18.000
Eilgang Y-Achse	mm/min	30.000	30.000	24.000	36.000	18.000
Eilgang Z-Achse	mm/min	24.000	18.000	24.000	30.000	15.000
Arbeitsvorschub X-Achse	mm/min	2,5 - 3.000	1 - 10.000	1 - 10.000	1 - 15.000	2,5 - 5.000
Arbeitsvorschub Y-Achse	mm/min	2 - 10.000	1 - 10.000	1 - 10.000	1 - 15.000	2,5 - 5.000
Arbeitsvorschub Z-Achse	mm/min	2,5 - 3.000	1 - 10.000	1 - 10.000	1 - 15.000	2,5 - 5.000
Werkzeugmagazin		16	16	24	24	24
Werkzeugwechselzeit	sec.	3 - 7	1,75 - 5	1,55 - 5	1,55 - 3,8	3
<b>Genauigkeiten</b>						
Positioniergenauigkeit	mm	± 0,005	± 0,005	± 0,005	± 0,005	± 0,005
Wiederholungsgenauigkeit	mm	0,003	0,003	0,003	0,003	0,003
<b>Antriebsleistung</b>						
Motorleistung	kW	5,5	5,5	11	11	15
Netzanschluss	V/Hz	400/50-60	400/50-60	400/50-60	400/50-60	400/50-60
<b>Abmessungen</b>						
Länge	mm	3.020	2.180	2.550	3.150	4.400
Breite	mm	1.950	2.052	3.000	2.450	3.400
Höhe	mm	2.380	2.600	2.750	2.750	3.200
Gewicht	kg	2.000	3.300	5.000	6.800	13.000
<b>Bestelldaten</b>						
Bestellnummer		<b>84010</b>	<b>84011</b>	<b>84012</b>	<b>84013</b>	<b>84014</b>
UVP in € exkl. MwSt.		<b>*62.150,00</b>	<b>*74.255,00</b>	<b>*78.500,00</b>	<b>*Auf Anfrage</b>	<b>*Auf Anfrage</b>

## Serienausstattung

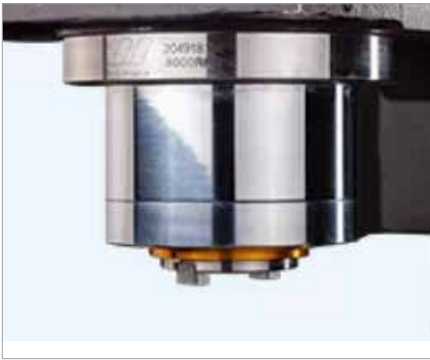

Taiwanische Frässpindeln mit 10.000 UpM



16-fach Werkzeugwechsler S 400



24-fach Werkzeugwechsler S 650/S 800/S 1100



Elektronisches Handrad für 3 Achsen



Präzisionskugel-Umlaufspindel



Schneckenspäneförderer S400/S650/S800



## SIEMENS SINUMERIK 828

- Panelbasierte Kompakt-CNC-Steuerung
- Bis zu 5 Achsen/Spindel
- 10" Farbdisplay
- CNC-Anwenderspeicher
- 4 interpolierende Achsen
- 64 Werkzeugspeicherplätze

### Hohe Qualitätsstandards

Die SINUMERIK 828 bringt Schwung in die Zerspanungstechnik. CNC-Technik vom Technologieführer, gepaart mit einem revolutionären Bedienkonzept, machen die SINUMERIK 828 perfekt für den Einstieg in die CNC-Welt!

Dank eines panelbasierten CNC-Designs mit wenig Schnittstellen und einer Bedientafel in der Schutzklasse IP 65 sind die SINUMERIK 828 Steuerungen perfekt für den Einsatz unter rauen Umgebungen vorbereitet.

### Optimiert für einfache Fräsanwendungen

Dank technologiespezifischer Ausprägungen sind die SINUMERIK 828 Steuerungen perfekt für's Fräsen vorkonfiguriert. Mit dem neuartigen, integrierten startGUIDE ist die SINUMERIK 828 der optimale Partner für den modernen CNC-Techniker. Dabei wird neben der CNC-Bedienung und Programmierung auch die Inbetriebnahme grafisch interaktiv erklärt.



SIEMENS 828 serienmäßig

## Sonderzubehör



S 400

Sonderzubehör	Bestellnummer	UVP in € exkl. MwSt.
<b>1</b> 4.Achse, Rundtisch 120 mm TW für S400	84020	11.940,00
<b>2</b> Renishaw Werkzeugmesssystem 3D für S400	84021	4.110,00
<b>3</b> Renishaw Werkstückmesssystem OMP60 für S400	84022	13.640,00
<b>4</b> 10.000 UpM Spindel (12.000) TW inkl. Ölkühlung für S400	84023	9.005,00
<b>5</b> Innenkühlung, Kühlmittel durch Spindel für S400	84024	7.200,00



1



2



3



S 650

Sonderzubehör	Bestellnummer	UVP in € exkl. MwSt.
<b>1</b> 4.Achse, Rundtisch 200 mm TW für S650	84030	13.650,00
<b>2</b> Renishaw Werkzeugmesssystem 3D für S650	84031	4.110,00
<b>3</b> Renishaw Werkstückmesssystem OMP60 für S650	84032	13.640,00
<b>4</b> 10.000 UpM Spindel (120.00) TW inkl. Ölkühlung für S650	84033	6.830,00
<b>5</b> Innenkühlung, Kühlmittel durch Spindel für S650	84034	6.830,00

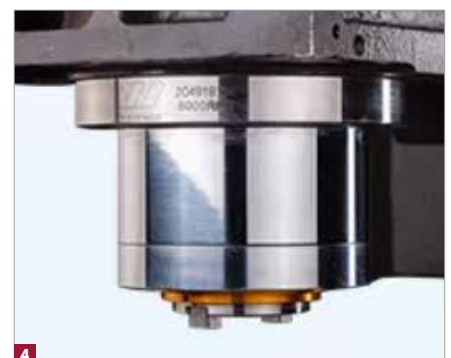

4



5



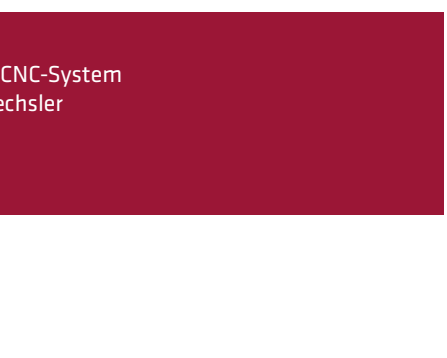

FRÄSEN

Sonderzubehör		Bestellnummer	UVP in € exkl. MwSt.
1	Späneförderer - Kettenförderer für S800	84040	3.915,00
2	4.Achse, Rundtisch 250 mm TW für S800	84041	15.245,00
3	Renishaw Werkzeugmesssystem 3D für S800	84042	4.110,00
4	Renishaw Werkstückmesssystem OMP60 für S800	84043	13.640,00
5	10.000 UpM Spindel (12.000) TW inkl. Ölkühlung für S800	84044	9.085,00
6	Innenkühlung, Kühlmittel durch Spindel für S800	84044	9.085,00
1	Späneförderer - Kettenförderer für S1100	84050	3.915,00
2	4.Achse, Rundtisch 250 mm TW für S1100	84051	15.245,00
3	Renishaw Werkzeugmesssystem 3D für S1100	84052	4.110,00
4	Renishaw Werkstückmesssystem OMP60 für S1100	84053	13.640,00
5	10.000 UpM Spindel (12.000) TW inkl. Ölkühlung für S1100	84054	9.085,00
6	Innenkühlung, Kühlmittel durch Spindel für S1100	84055	7.200,00

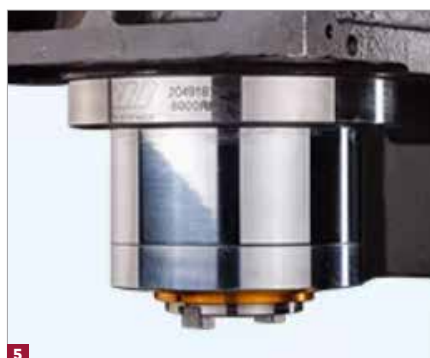

### Optional erhältlich:

- Sinutrain-Desktop-Lizenzen für Schulen, Lehrlingsausbildung und Ausbildungsstätten
- Sinutrain-Klassenraum-Lizenz (18 Plätze) erhältlich
- Programmierhandbücher für Drehen und Fräsen
- Trainingsunterlagen für Shopmill und Shopturn
- FANUC, Heidenhain CNC-System
- 16-fach Werkzeugwechsler
- Späneförderer
- 4. Achse (A-Achse)

## SUPERTURN 300/90 Vario

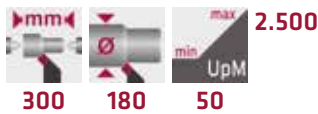

SUPERTURN 300/90 V

Sonderzubehör: Praktisches Untergestell mit Werkzeugschrank für SUPERTURN 300/90 Vario, **Best.Nr. 88120**

Universal-Drehmaschine SUPERTURN 300/90 Vario		
<b>Arbeitsbereich</b>		
Spitzenweite	mm	300
Spitzenhöhe	mm	90
Drehdurchmesser über Bett	mm	180
Drehdurchmesser über Schlitten	mm	120
Maschinenbettbreite	mm	100
Querschlitzenweg	mm	75
Oberschlittenweg	mm	50
Drehmeißelquerschnitt, max.	mm	10 x 10
<b>Drehspindel</b>		
Spindelaufnahme	MK	MK 3
Spindelbohrung	mm	20
Drehzahlbereich 1, stufenlos	UpM	50 - 1.250
Drehzahlbereich 2, stufenlos	UpM	100 - 2.500
<b>Vorschubbereiche</b>		
Längsvorschübe	mm/U	0,08 - 0,16
Metrische Gewinde	mm	0,5 - 3
Zollgewinde, Gänge G	G/"	10 - 44
<b>Reitstock</b>		
Pinolenaufnahme	MK	MK 2
Pinolendurchmesser	mm	22
Pinolenweg	mm	60
<b>Antriebsleistung</b>		
Motorleistung	W	450
Netzanschluss	V/Hz	230/50-60
<b>Abmessungen</b>		
Länge	mm	740
Breite	mm	390
Höhe	mm	370
Gewicht	kg	60
<b>Serienausstattung</b>		
Digitale Drehzahlanzeige		•
Dreibacken-Drehfutter Ø 100 mm, zentr.		•
Körnerspitze MK 3		•
Körnerspitze MK 2		•
Not-Aus-Taster / Nullspannungsauslöser		•
Drehfutterschutz mit Sicherheitsschalter		•
Spänwanne / Spritzwand		•
Werkzeugbox / Bedienungsanleitung / CE		•
<b>Bestelldaten</b>	<b>Bestellnummer</b>	<b>UVP in € exkl. MwSt.</b>
SUPERTURN 300/90 Vario	88110	1.720,00



Sonderzubehör: Mitlaufende Körnerspitze MK 2 für das Spitzendrehen, **Best. Nr. 89041**



Sonderzubehör: Planscheibe Ø 170 mm für große Werkstücke, **Best. Nr. 88129**

Sonderzubehör SUPERTURN 300/90 Vario	Bestellnummer	UVP in € exkl. MwSt.
Vierbacken-Drehfutter Ø 100 mm, einzelspannend	88127	277,00
Flansch Ø 100 mm für SUPERTURN 300/90 Vario	88128	77,50
Planscheibe Ø 170 mm für SUPERTURN 300/90 Vario	88129	77,50
Mitlaufende Körnerspitze MK 2	89041	93,00
Stehlunette für SUPERTURN 300/90 Vario	88126	77,50
Mitlaufelinette für SUPERTURN 300/90 Vario	88125	77,50
Schnellwechsel-Stahlhalter-Set MAa, 5-teilig	88093	*423,00
Wendeplatten-Drehmeißel-Satz 10 x 10 mm, 7-teilig	88065	191,00
Wendeplatten-Satz 7-teilig für Drehmeißel-Satz 10 x 10 mm	88075	105,00
Untergestell SUPERTURN 300/90 Vario	88120	345,00

## SUPERTURN 550/125 Vario mit MFB 16 Vario



### Universal-Drehmaschine SUPERTURN 550/125 Vario

Arbeitsbereich		
Spitzenweite	mm	550
Spitzenhöhe	mm	125
Drehdurchmesser über Bett	mm	250
Drehdurchmesser über Schlitten	mm	145
Maschinenbettbreite	mm	135
Querschlitzenweg	mm	115
Oberschlittenweg	mm	50
Drehmeißelquerschnitt, max.	mm	12 x 12
Drehspindel		
Spindelaufnahme	MK	MK 4
Spindelbohrung	mm	26
Drehzahlbereich 1, stufenlos	UpM	50 - 1.000
Drehzahlbereich 2, stufenlos	UpM	100 - 2.000
Vorschubbereiche		
Längsvorschübe	mm/U	0,07 - 0,20
Metrische Gewinde	mm	0,4 - 3,5
Zollgewinde, Gänge G	G/"	8 - 56
Reitstock		
Pinolenaufnahme	MK	MK 2
Pinolendurchmesser	mm	30
Pinolenweg	mm	70
Antriebsleistung		
Motorleistung	W	750
Netzanschluss	V/Hz	230/50~60
Abmessungen		
Länge	mm	1.250
Breite	mm	650
Höhe	mm	500
Gewicht SUPERTURN 550/125 Vario	kg	120
Serienausstattung		
Digitale Drehzahlanzeige		•
Dreibacken-Drehfutter Ø 125 mm, zentr.		•
Körnerspitze MK 4		•
Körnerspitze MK 2		•
Not-Aus-Taster / Nullspannungsauslöser		•
Drehfutterschutz mit Sicherheitsschalter		•
Spänewanne / Spritzwand		•
Werkzeugbox / Bedienungsanleitung / CE		•

### Fräs- und Bohreinheit MFB 16 Vario

Bohrleistung in Stahl	mm	16
Fräsleistung Planfräser	mm	50
Fräsleistung Schafffräser	mm	16
Frässpindel		
Spindelaufnahme	MK	MK 2
Spindelausladung	mm	169
Pinolenhub	mm	50
Fräskopfhub	mm	210
Fräskopf Schwenkbereich	°	± 90
Drehzahlbereich 1, stufenlos	UpM	50 - 1.125
Drehzahlbereich 2, stufenlos	UpM	100 - 2.250
Antriebsleistung		
Motorleistung	W	500
Netzanschluss	V/Hz	230/50~60
Abmessungen		
Höhe ab Maschinenbett	mm	790
Gewicht MFB 16 Vario	kg	55
Serienausstattung		
Schnellspannbohrfutter B 16 / 1 - 16 mm		•
Kegeldorn MK 2 / B 16 mit IG M10		•
Anzugsspindel M10		•
Not-Aus-Taster / Nullspannungsauslöser		•
Werkzeugsatz / Bedienungsanleitung / CE		•

Bestellnummer	Bestellnummer	UVP in € exkl. MwSt.
<b>SUPERTURN 550/125 Vario</b>	<b>88111</b>	<b>2.870,00</b>
<b>ST 550/125 V mit MFB 16 V</b>	<b>88113</b>	<b>4.240,00</b>
<b>MFB 16 V zu ST 550/125 V</b>	<b>88115</b>	<b>1.320,00</b>



SUPERTURN 550/125 Vario mit MFB 16 Vario



SUPERTURN 550/125 Vario

Sonderzubehör SUPERTURN 550/125 Vario	Bestellnummer	UVP in € exkl. MwSt.
Vierbacken-Drehfutter Ø 125 mm, einzelspannend	88132	353,00
Flansch Ø 125 mm für SUPERTURN 550/125 Vario	88133	136,00
Planscheibe Ø 240 mm für SUPERTURN 550/125 Vario	88134	118,00
Mitlaufende Körnerspitze MK 2	89041	93,00
Mitlauflinette für SUPERTURN 550/125 Vario	88130	93,00
Stehlunette für SUPERTURN 550/125 Vario	88131	93,00
Schnellwechsel-Stahlhalter-Set MA, 5-teilig	88090	*586,00
Drehstähle-Satz 12 x 12 mm ISO, 5-teilig	89020	93,00
Drehstähle-Satz 12 x 12 mm ISO, 11-teilig	89021	153,00
Wendeplatten-Drehmeißel-Satz 12 x 12 mm, 7-teilig	88066	205,00
Wendeplatten-Satz 7-teilig für Drehmeißel-Satz 12 x 12 mm	88076	39,50
Untergestell SUPERTURN 550/125 Vario	88121	484,00
Sonderzubehör MFB 16 Vario		
Koordinatentisch-Grundplatte zu MFB 16 Vario	88117	757,00
Fräsersatz TITAN, 20-teilig, Ø 3 - 20 mm	89031	220,00
Schraubstock 3" / 75 mm für SUPERTURN 550/125 Vario	88141	60,50
Spannzangen-Set MK 2 (ER 25), 10-teilig, 2 - 16 mm	82770	294,00

DREHEN

## SUPERTURN 700/140 Vario mit MFB 20 Vario

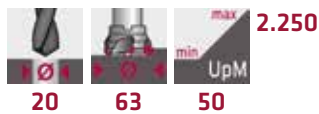

Universal-Drehmaschine SUPERTURN 700/140 Vario		
<b>Arbeitsbereich</b>		
Spitzenweite	mm	700
Spitzenhöhe	mm	140
Drehdurchmesser über Bett	mm	280
Drehdurchmesser über Schlitten	mm	165
Maschinenbettbreite	mm	180
Querschlitzenweg	mm	140
Oberschlittenweg	mm	70
Drehmeißelquerschnitt, max.	mm	12 x 12
<b>Drehspindel</b>		
Spindelaufnahme	MK	MK 4
Spindelbohrung	mm	26
Drehzahlbereich 1, stufenlos	UpM	50 - 1.250
Drehzahlbereich 2, stufenlos	UpM	100 - 2.500
<b>Vorschubbereiche</b>		
Längsvorschübe	mm/U	0,07 - 0,20
Metrische Gewinde	mm	0,4 - 3,5
Zollgewinde, Gänge G	G/"	8 - 56
<b>Reitstock</b>		
Pinolenaufnahme	MK	MK 2
Pinolendurchmesser	mm	30
Pinolenweg	mm	80
<b>Antriebsleistung</b>		
Motorleistung	W	1.000
Netzanschluss	V/Hz	230/50-60
<b>Abmessungen</b>		
Länge	mm	1.400
Breite	mm	700
Höhe	mm	600
Gewicht SUPERTURN 700/140 Vario	kg	190
<b>Serienausstattung</b>		
Digitale Drehzahlanzeige		•
Dreibacken-Drehfutter Ø 125 mm, zentr.		•
Körnerspitze MK 4		•
Körnerspitze MK 2		•
Not-Aus-Taster / Nullspannungsauslöser		•
Drehfutterschutz mit Sicherheitsschalter		•
Spänewanne / Spritzwand		•
Werkzeugbox / Bedienungsanleitung / CE		•
<b>Fräs- und Bohreinheit MFB 20 Vario</b>		
Bohrleistung in Stahl	mm	20
Gewindeschneidleistung	M	M14
Fräsleistung Planfräser	mm	63
Fräsleistung Schafffräser	mm	16
<b>Frässpindel</b>		
Spindelaufnahme	MK	MK 2
Spindelausladung	mm	184
Pinolenhub	mm	50
Fräskopfhub	mm	380
Fräskopf Schwenkbereich	°	± 90
Drehzahlbereich 1, stufenlos	UpM	50 - 1.125
Drehzahlbereich 2, stufenlos	UpM	100 - 2.250
<b>Antriebsleistung</b>		
Motorleistung	W	600
Netzanschluss	V/Hz	230/50-60
<b>Abmessungen</b>		
Höhe ab Maschinenbett	mm	830
Gewicht MFB 20 Vario	kg	60
<b>Serienausstattung</b>		
Schnellspannbohrfutter B 16 / 1 - 16 mm		•
Kegeldorn MK 2 / B 16 mit IG M10		•
Anzugsspindel M10		•
Not-Aus-Taster / Nullspannungsauslöser		•
Werkzeugsatz / Bedienungsanleitung / CE		•



SUPERTURN 700/140 Vario mit MFB 20 Vario



SUPERTURN 700/140 Vario

Sonderzubehör SUPERTURN 700/140 Vario	Bestellnummer	UVP in € exkl. MwSt.
Vierbacken-Drehfutter Ø 125 mm, einzelspannend	88137	357,00
Flansch Ø 125 mm für SUPERTURN 700/140 Vario	88138	131,00
Planscheibe Ø 240 mm für SUPERTURN 700/140 Vario	88139	118,00
Mitlaufende Körnerspitze MK 2	89041	93,00
Mitlaufdünette für SUPERTURN 700/140 Vario	88135	116,00
Stahldünette für SUPERTURN 700/140 Vario	88136	116,00
Schnellwechsel-Stahlhalter-Set MA, 5-teilig	88090	*586,00
Drehstähle-Satz 12 x 12 mm ISO, 5-teilig	89020	93,00
Drehstähle-Satz 12 x 12 mm ISO, 11-teilig	89021	153,00
Wendeplatten-Drehmeißel-Satz 12 x 12 mm, 7-teilig	88066	205,00
Wendeplatten-Satz 7-teilig für Drehmeißel-Satz 12 x 12 mm	88076	39,50
Untergestell SUPERTURN 700/140 Vario	88122	529,00
<b>Sonderzubehör MFB 20 Vario</b>		
Grundplatte zu MFB 20 Vario mit Koordinatentisch	88118	984,00
Fräsersatz TITAN, 20-teilig, Ø 3 - 20 mm	89031	220,00
Maschinenschraubstock 3" / 75 mm	88141	60,50
Spannzangen-Set MK 2 (ER 25), 10-teilig, 2 - 16 mm	82770	294,00
Spannzangen-Set MK 2 (ER40), 15-teilig, 2 - 26 mm	82771	575,00

## PROFI 610/150 & 914/150



PROFI 914/150

DREHEN

Universal-Drehmaschine PROFI 610/150 & 914/150		
<b>Arbeitsbereich</b>		
Spitzenweite Modell 610	mm	610
Spitzenweite Modell 914	mm	914
Spitzenhöhe	mm	150
Drehdurchmesser über Bett	mm	300
Drehdurchmesser über Schlitten	mm	178
Drehdurchmesser ohne Brücke	mm	430
Brückenlänge	mm	225
Maschinenbettbreite	mm	180
Querschlittenweg	mm	175
Oberschlittenweg	mm	95
Drehmeißelquerschnitt, max.	mm	16 x 16
<b>Drehspindel</b>		
Drehfutteraufnahme DIN 55029 CAMLOCK	D1 - 4	
Spindelaufnahme	MK	MK 5
Spindelbohrung	mm	38
Drehzahlbereich	UpM	65 - 1.810
Drehzahlstufen	-	18
<b>Vorschubbereiche</b>		
16 Längsvorschübe	mm/U	0,078 - 1,044
16 Quervorschübe	mm/U	0,018 - 0,236
36 metrische Gewinde	mm	0,45 - 10
20 Zollgewinde, Gänge G	G/"	2 1/4 - 40
Leitspindelsteigung	mm	3
Leitspindelndurchmesser	mm	22
<b>Reitstock</b>		
Pinolenaufnahme	MK	MK 3
Pinolendurchmesser	mm	32
Pinolenweg	mm	100
<b>Antriebsleistung</b>		
Motorleistung	W	1.100
Netzanschluss	V/Hz	400/50-60
<b>Abmessungen</b>		
Länge	mm	1.700
Breite	mm	750
Höhe	mm	1.270
Gewicht Modell 610	kg	390
Gewicht Modell 914	kg	420



Sonderzubehör für höchste Präzision: Digitale Positionsanzeige für 3 Achsen

Serienausstattung	
RÖHM-Dreibacken-Drehfutter Ø 160 mm	
Vierbacken-Planscheibenfutter Ø 200 mm	
Aufspannscheibe Ø 260 mm	
2 Zentrierspitzen feststehend	
Mitlaufende Körnerspitze MK 3	
Mitlaufblünette	
Stehlünette	
Schnellwechsel-Stahlhalter-Set ME / MA	
Gewindeuhr und Wechselrädersatz	
Halogen-Maschinenlampe	
Not-Aus-Taster / Nullspannungsauslöser	
Drehfutterschutz mit Sicherheitsschalter	
Untergestell / Spänewanne / Spritzwand	
Werkzeugsatz / Bedienungsanleitung / CE	



Bestelldaten	Bestellnummer	UVP in € exkl. MwSt.
PROFI 610/150	88003	*6.850,00
PROFI 914/150	88004	*7.480,00
PROFI 914/150 <sup>1)</sup>	88150	*8.550,00

Sonderzubehör PROFI 914/150	Bestellnummer	UVP in € exkl. MwSt.
Wendeplatten-Drehmeißel-Satz 16 x 16 mm, 7-teilig	88067	227,00
Wendeplatten-Satz 7-teilig für Drehmeißel-Satz 16 x 16 mm	88077	39,50
Abstechhalter 16 x 16 mm, Länge 125 mm	88210	*106,00
Messer zu Abstechhalter 16 x 16 mm	88215	*70,00
Maschinenschuh Ø 120 mm, 6 Stk. (Preis/Stk.)	88782	45,00

1) Mit digitaler Positionsanzeige

\* = ELMAG-Spezialprogramm

# PROFI 1000/165



Universal-Drehmaschine PROFI 1000/165		
<b>Arbeitsbereich</b>		
Spitzenweite	mm	1.000
Spitzenhöhe	mm	165
Drehdurchmesser über Bett	mm	330
Drehdurchmesser über Schlitten	mm	198
Drehdurchmesser ohne Brücke	mm	476
Brückenlänge	mm	115
Maschinenbettbreite	mm	187
Querschlitzenweg	mm	175
Oberschlittenweg	mm	73
Drehmeißelquerschnitt max.	mm	16 x 16
<b>Drehspindel</b>		
Drehfutteraufnahme DIN 55029 CAMLOCK	D1 - 4	
Spindelaufnahme	MK	MK 5
Spindelbohrung	mm	38
Drehzahlbereich	UpM	70 - 2.000
Drehzahlstufen	-	8
<b>Vorschubbereiche</b>		
20 Längsvorschübe	mm/U	0,067 - 1,109
20 Quervorschübe	mm/U	0,018 - 0,275
27 metrische Gewinde	mm	0,45 - 10
36 Zollgewinde, Gänge G	G/"	3,5 - 80
Leitspindelsteigung	mm	3
Leitspindeldurchmesser	mm	22
<b>Reitstock</b>		
Pinolenaufnahme	MK	MK 3
Pinolendurchmesser	mm	32
Pinolenweg	mm	75
<b>Antriebsleistung</b>		
Motorleistung	W	1.500
Netzanschluss	V/Hz	400/50-60
<b>Abmessungen</b>		
Länge	mm	1.840
Breite	mm	650
Höhe	mm	1.260
Gewicht	kg	495

Bestelldaten	Bestellnummer	UVP in € exkl. MwSt.
<b>PROFI 1000/165<sup>1)</sup></b>	<b>88151</b>	<b>*10.990,00</b>

1) Mit digitaler Positionsanzeige



Sonderzubehör für höchste Präzision: Digitale Positionsanzeige für 3 Achsen

Serienausstattung	
RÖHM-Dreibacken-Drehfutter Ø 160 mm	
Vierbacken-Planscheibenfutter Ø 200 mm	
Aufspannscheibe Ø 300 mm	
2 Zentrierspitzen feststehend	
Mitlaufende Körnerspitze MK 3	
Mitlaufelinette	
Stehlinette	
Schnellwechsel-Stahlhalter-Set ME	
Gewindeuhr und Wechselrädersatz	
Halogen-Maschinenlampe	
Not-Aus-Taster / Nullspannungsauslöser	
Drehfutterschutz mit Sicherheitsschalter	
Untergestell / Spänewanne / Spritzwand	
Werkzeugsatz / Bedienungsanleitung / CE	



Sonderzubehör PROFI 1000/165	Bestellnummer	UVP in € exkl. MwSt.
Wendeplatten-Drehmeißel-Satz 16 x 16 mm, 7-teilig	<b>88067</b>	<b>227,00</b>
Wendeplatten-Satz 7-teilig für Drehmeißel-Satz 16 x 16 mm	<b>88077</b>	<b>39,50</b>
Abstechhalter 16 x 16 mm, Länge 125 mm	<b>88210</b>	<b>*106,00</b>
Messer zu Abstechhalter 16 x 16 mm	<b>88215</b>	<b>*70,00</b>
Maschinenschuh Ø 120 mm, 6 Stk. (Preis/Stk.)	<b>88782</b>	<b>45,00</b>

## PROFI 1000/180 HD



DREHEN

**HD-Modelle mit großer  
Spindelbohrung  $\varnothing$  40 mm**

Universal-Drehmaschine PROFI 1000/180 HD		
<b>Arbeitsbereich</b>		
Spitzenweite	mm	1.000
Spitzenhöhe	mm	180
Drehdurchmesser über Bett	mm	360
Drehdurchmesser über Schlitten	mm	210
Drehdurchmesser ohne Brücke	mm	508
Brückenlänge	mm	235
Querschlitzenweg	mm	170
Oberschlittenweg	mm	100
Drehmeißelquerschnitt max.	mm	16 x 16
<b>Drehspindel</b>		
Drehfutteraufnahme DIN 55029 CAMLOCK	D1 - 4	
Spindelaufnahme	MK	MK 5
Spindelbohrung	mm	40
Drehzahlbereich	UpM	40 - 1.800
Drehzahlstufen	-	12
<b>Vorschubbereiche</b>		
42 Längsvorschübe	mm/U	0,043 - 0,653
42 Quervorschübe	mm/U	0,024 - 0,359
37 metrische Gewinde	mm	0,4 - 7
23 metrische Modulgewinde	mm	0,45 - 7,5
28 Zollgewinde, Gänge G	G/"	4 - 56
40 Zoll Modulgewinde, Gänge G	G/"	4 - 112
Leitspindelsteigung	mm	4
Leitspindeldurchmesser	mm	22
<b>Reitstock</b>		
Pinolenaufnahme	MK	MK 3
Pinolendurchmesser	mm	45
Pinolenweg	mm	120
<b>Antriebsleistung</b>		
Motorleistung	W	2.400
Kühlmittelpumpe	W	40
Netzanschluss	V/Hz	400/50-60
<b>Abmessungen</b>		
Länge	mm	1.900
Breite	mm	710
Höhe	mm	1.170
Gewicht	kg	1.200
<b>Bestelldaten</b>		UVP in € exkl. MwSt.
<b>PROFI 1000/180 HD<sup>1)</sup></b>	<b>88170</b>	<b>*14.640,00</b>



Sonderzubehör für  
höchste Präzision:  
Digitale Positions-  
anzeige für 3 Achsen

Serienausstattung	
RÖHM-Dreibacken-Drehfutter $\varnothing$ 160 mm	
Vierbacken-Planscheibenfutter $\varnothing$ 200 mm	
Aufspannscheibe $\varnothing$ 320 mm	
2 Zentrierspitzen feststehend	
Mitlaufende Körnerspitze MK 3	
Mitlaufdünette	
Stehlunette	
Schnellwechsel-Stahlhalter-Set ME	
Gewindeuhr und Wechselrädersatz	
Halogen-Maschinenlampe	
Not-Aus-Taster / Nullspannungsauslöser	
Drehfutterschutz mit Sicherheitsschalter	
Untergestell / Spänewanne / Spritzwand	
Werkzeugsatz / Bedienungsanleitung / CE	



Sonderzubehör PROFI 1000/180 HD	Bestell- nummer	UVP in € exkl. MwSt.
Wendeplatten-Drehmeißel-Satz 16 x 16 mm, 7-teilig	<b>88067</b>	<b>227,00</b>
Wendeplatten-Satz 7-teilig für Drehmeißel-Satz 16 x 16 mm	<b>88077</b>	<b>39,50</b>
Abstechhalter 16 x 16 mm, Länge 125 mm	<b>88210</b>	<b>*106,00</b>
Messer zu Abstechhalter 16 x 16 mm	<b>88215</b>	<b>*70,00</b>
Maschinenschuh $\varnothing$ 120 mm, 6 Stk. (Preis/Stk.)	<b>88782</b>	<b>45,00</b>

1) Mit digitaler Positionsanzeige

\* = ELMAG-Spezialprogramm

# PROFI 1000/180

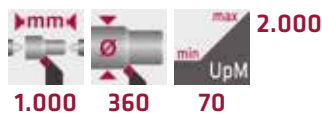

Universal-Drehmaschine PROFI 1000/180		
<b>Arbeitsbereich</b>		
Spitzenweite	mm	1.000
Spitzenhöhe	mm	180
Drehdurchmesser über Bett	mm	360
Drehdurchmesser über Schlitten	mm	224
Drehdurchmesser ohne Brücke	mm	502
Brückenlänge	mm	235
Querschlitzenweg	mm	170
Oberschlittenweg	mm	95
Drehmeißelquerschnitt max.	mm	16 x 16
<b>Drehspindel</b>		
Drehfutteraufnahme DIN 55029 CAMLOCK	D1 - 5	
Spindelaufnahme	MK	MK 6
Spindelbohrung	mm	51
Drehzahlbereich	UpM	70 - 2.000
Drehzahlstufen	-	8
<b>Vorschubbereiche</b>		
32 Längsvorschübe	mm/U	0,052 - 0,392
32 Quervorschübe	mm/U	0,014 - 0,380
26 metrische Gewinde	mm	0,4 - 7
26 metrische Modulgewinde	mm	0,4 - 7
34 Zollgewinde, Gänge G	G/"	4 - 56
34 Zoll Modulgewinde, Gänge G	G/"	4 - 56
Leitspindelsteigung	mm	4
Leitspindeldurchmesser	mm	32
<b>Reitstock</b>		
Pinolenaufnahme	MK	MK 3
Pinolendurchmesser	mm	32
Pinolweg	mm	100
<b>Antriebsleistung</b>		
Motorleistung	W	1.500
Kühlmittelpumpe	W	40
Netzanschluss	V/Hz	400/50-60
<b>Abmessungen</b>		
Länge	mm	1.680
Breite	mm	750
Höhe	mm	1.400
Gewicht	kg	520



Sonderzubehör für höchste Präzision: Digitale Positionsanzeige für 3 Achsen

Serienausstattung	
RÖHM-Dreibacken-Drehfutter Ø 200 mm	
Vierbacken-Planscheibenfutter Ø 200 mm	
Aufspannscheibe Ø 320 mm	
2 Zentrierspitzen feststehend	
Mitlaufende Körnerspitze MK 3	
Mitlaufblünette	
Stehlünette	
Schnellwechsel-Stahlhalter-Set ME	
Gewindeuhr und Wechselrädersatz	
LED-Maschinenlampe	
Not-Aus-Taster / Nullspannungsauslöser	
Drehfutterschutz mit Sicherheitsschalter	
Untergestell / Spänwanne / Spritzwand	
Werkzeugsatz / Bedienungsanleitung / CE	



Bestelldaten	Bestellnummer	UVP in € exkl. MwSt.
<b>PROFI 1000/180<sup>1)</sup></b>	<b>88153</b>	<b>*9.610,00</b>

Sonderzubehör PROFI 1000/180	Bestellnummer	UVP in € exkl. MwSt.
Wendeplatten-Drehmeißel-Satz 16 x 16 mm, 7-teilig	<b>88067</b>	<b>227,00</b>
Wendeplatten-Satz 7-teilig für Drehmeißel-Satz 16 x 16 mm	<b>88077</b>	<b>39,50</b>
Stechwerkzeugsortiment inkl. Stechleisten und Platten, 6-tlg.	<b>89351</b>	<b>176,00</b>
Abstechhalter 16 x 16 mm, Länge 125 mm	<b>88210</b>	<b>*106,00</b>
Messer zu Abstechhalter 16 x 16 mm	<b>88215</b>	<b>*70,00</b>
Maschinenschuh Ø 120 mm, 6 Stk. (Preis/Stk.)	<b>88782</b>	<b>45,00</b>

1) Mit digitaler Positionsanzeige



## PROFI 1000/200 HD



DREHEN

**HD-Modelle mit großer Spindelbohrung Ø 51 mm**

Universal-Drehmaschine PROFI 1000/200 HD		
<b>Arbeitsbereich</b>		
Spitzenweite	mm	1.000
Spitzenhöhe	mm	200
Drehdurchmesser über Bett	mm	400
Drehdurchmesser über Schlitten	mm	214
Drehdurchmesser ohne Brücke	mm	570
Brückenlänge	mm	228
Querschlitzenweg	mm	235
Oberschlittenweg	mm	125
Drehmeißelquerschnitt max.	mm	25 x 25
<b>Drehspindel</b>		
Drehfutteraufnahme DIN 55029 CAMLOCK	D1 - 5	
Spindelaufnahme	MK	MK 6
Spindelbohrung	mm	51
Drehzahlbereich	UpM	40 - 1.700
Drehzahlstufen	-	12
<b>Vorschubbereiche</b>		
48 Längsvorschübe	mm/U	0,023 - 0,347
48 Quervorschübe	mm/U	0,04 - 0,603
48 metrische Gewinde	mm	0,4 - 7
48 metrische Modulgewinde	mm	0,4 - 7
32 Zollgewinde, Gänge G	G/"	4 - 56
32 Zoll Modulgewinde, Gänge G	G/"	4 - 56
Leitspindelsteigung	mm	4
Leitspindeldurchmesser	mm	22
<b>Reitstock</b>		
Pinolenaufnahme	MK	MK 4
Pinolendurchmesser	mm	50
Pinolenweg	mm	100
<b>Antriebsleistung</b>		
Motorleistung	W	3.000
Kühlmittelpumpe	W	40
Netzanschluss	V/Hz	400/50-60
<b>Abmessungen</b>		
Länge	mm	1.680
Breite	mm	820
Höhe	mm	1.235
Gewicht	kg	1.200



Sonderzubehör für höchste Präzision: Digitale Positionsanzeige für 3 Achsen

Serienausstattung	
RÖHM-Dreibacken-Drehfutter Ø 200 mm	
Vierbacken-Planscheibenfutter Ø 200 mm	
Aufspannscheibe Ø 320 mm	
2 Zentrierspitzen feststehend	
Mitlaufende Körnerspitze MK 4	
Mitlaufdünette	
Stehdünette	
Schnellwechsel-Stahlhalter-Set ME	
Gewindeuhr und Wechselrädersatz	
LED-Maschinenlampe	
Not-Aus-Taster / Nullspannungsauslöser	
Drehfutterschutz mit Sicherheitsschalter	
Untergestell / Spänewanne / Spritzwand	
Werkzeugsatz / Bedienungsanleitung / CE	



Sonderzubehör PROFI 1000/200 HD	Bestellnummer	UVP in € exkl. MwSt.
Wendeplatten-Drehmeißel-Satz 16 x 16 mm, 7-teilig	88067	227,00
Wendeplatten-Satz 7-teilig für Drehmeißel-Satz 16 x 16 mm	88077	39,50
Stechwerkzeugsortiment inkl. Stechleisten und Platten, 6-tlg.	89351	176,00
Abstechhalter 16 x 16 mm, Länge 125 mm	88210	*106,00
Messer zu Abstechhalter 16 x 16 mm	88215	*70,00
Maschinenschuh Ø 120 mm, 6 Stk. (Preis/Stk.)	88782	45,00

Bestelldaten	Bestellnummer	UVP in € exkl. MwSt.
PROFI 1000/200 HD <sup>1)</sup>	88167	*13.120,00

1) Mit digitaler Positionsanzeige

\* = ELMAG-Spezialprogramm

## INDIVIDUAL 1000/200



Die Individual ist eine kompakte Leit- und Zugspindeldrehmaschine und bestens für die Ausbildung sowie für Instandhaltung geeignet. Mit einer stufenlosen Drehzahlregelung und einer digitalen Drehzahlanzeige ermöglicht die Maschine stets eine exakte Abstimmung der Schnittgeschwindigkeit auf den Werkstoff.

### Serienausstattung:

- Automatische Spindelbremse
- Spritzschutz auf allen Seiten
- Präzise Leitspindel für Gewindearbeiten
- LED Beleuchtung für optimale Lichtverhältnisse
- Zeitgesteuerte Zentralschmierung
- Herausziehbare Spänewanne
- Leit- und Zugspindelabdeckung
- Positionierbarer Späneschutz

Sonderzubehör INDIVIDUAL 1000/200	Bestellnummer	UVP in € exkl. MwSt.
Wendeplatten-Drehmeißel-Satz 16 x 16 mm, 7-teilig	88067	227,00
Wendeplatten-Satz 7-teilig für Drehmeißel-Satz 16 x 16 mm	88077	39,50
Stechwerkzeugsortiment inkl. Stechleisten und Platten, 6-tlg.	89351	176,00
Abstechhalter 16 x 16 mm, Länge 125 mm	88210	*106,00
Messer zu Abstechhalter 16 x 16 mm	88215	*70,00
Maschinenschuh Ø 120 mm, 6 Stk. (Preis/Stk.)	88782	45,00



Übersichtliche Bedienfront

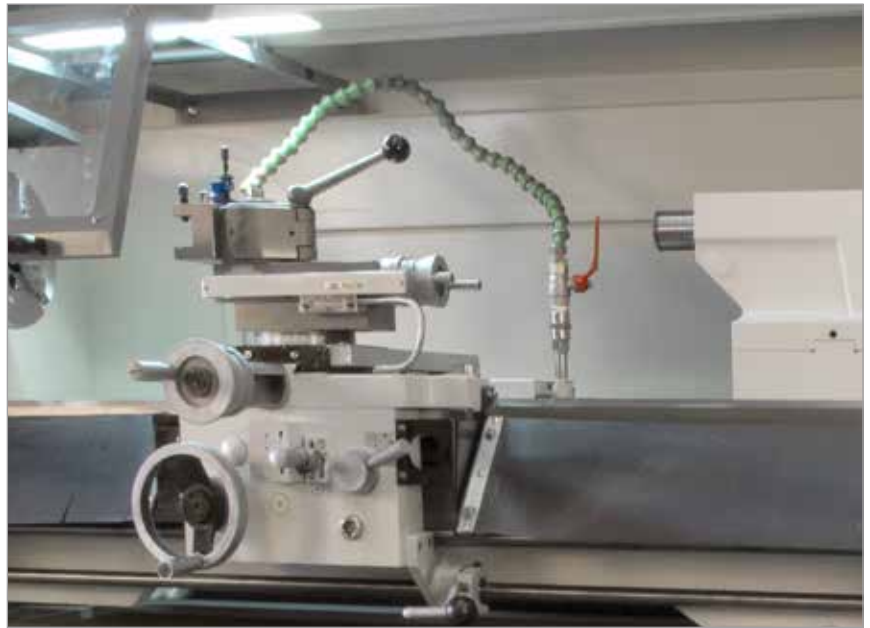

Ergonomisch angeordnete Bedienelemente

Universal-Drehmaschine INDIVIDUAL 1000/200		
Arbeitsbereich		
Spitzenweite	mm	1.000
Spitzenhöhe	mm	200
Drehdurchmesser über Bett	mm	400
Drehdurchmesser über Schlitten	mm	260
Drehdurchmesser ohne Brücke	mm	560
Brückenlänge	mm	235
Querschlitzenweg	mm	175
Oberschlittenweg	mm	95
Drehmeißelquerschnitt max.	mm	25 x 25
Drehspindel		
Drehfutteraufnahme DIN 55029 CAMLOCK	D1 - 5	
Spindelaufnahme	MK	MK 5
Spindelbohrung	mm	51
Drehzahlbereich	UpM	45 - 2.500
Drehzahlstufen	-	stufenlos
Vorschubbereiche		
48 Längsvorschübe	mm/U	0,043 - 0,653
48 Quervorschübe	mm/U	0,027 - 0,413
48 metrische Gewinde	mm	0,4 - 7
48 metrische Modulgewinde	mm	0,4 - 7
32 Zollgewinde, Gänge G	G/"	4 - 56
32 Zoll Modulgewinde, Gänge G	G/"	4 - 56
Leitspindelsteigung	mm	4
Leitspindeldurchmesser	mm	22
Reitstock		
Pinolenaufnahme	MK	MK 3
Pinolendurchmesser	mm	50
Pinolenweg	mm	120
Antriebsleistung		
Motorleistung	W	2.400
Kühlmittelpumpe	W	40
Netzanschluss	V/Hz	400/50-60
Abmessungen		
Länge	mm	2.114
Breite	mm	998
Höhe	mm	1.700
Gewicht	kg	850
Bestellnummer	88168	UVP in € exkl. MwSt. <b>*15.400,00</b>
<b>INDIVIDUAL 1000/200</b>		



Automatische Zentralschmierung



3-Achs-Digitale-Positionsanzeige  
inkl. stufenlose Drehzahleinstellung



DREHEN

\* = ELMAG-Spezialprogramm

## INDUSTRIE 1000/1500 - 230 K

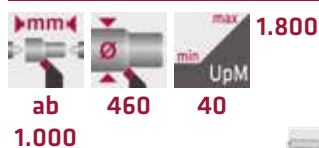

Universal-Drehmaschinen INDUSTRIE		230 K
<b>Arbeitsbereich</b>		
Spitzenweite Modell 1000/230 K	mm	1.000
Spitzenweite Modell 1500/230 K	mm	1.500
Spitzenhöhe	mm	230
Drehdurchmesser über Bett	mm	460
Drehdurchmesser über Schlitzen	mm	275
Drehdurchmesser ohne Brücke	mm	630
Brückenlänge	mm	200
Maschinenbettbreite	mm	310
Querschlitzenweg	mm	240
Oberschlitzenweg	mm	100
Drehmeißelquerschnitt max.	mm	20 x 20
<b>Drehspindel</b>		
Drehfutteraufnahme DIN 55029 CAMLOCK	D1 - 6	
Spindelaufnahme	MK	MK 6
Spindelbohrung	mm	52
Drehzahlbereich	UpM	40 - 1.800
Drehzahlstufen	-	12
<b>Vorschubbereiche</b>		
170 Längsvorschübe	mm/U	0,04 - 2,46
170 Quervorschübe	mm/U	0,02 - 1,23
24 metrische Gewinde	mm	0,5 - 20
20 metrische Modulgewinde	mm	0,25 - 10
61 Zollgewinde, Gänge G	G/"	1-5/8 - 72
45 Zoll Modulgewinde, Gänge G	G/"	3-1/4 - 96
Leitspindelsteigung	mm	6
Leitspindeldurchmesser	mm	35
<b>Reitstock</b>		
Pinolenaufnahme	MK	MK 4
Pinolendurchmesser	mm	60
Pinolenweg	mm	120
<b>Antriebsleistung</b>		
Motorleistung 2-stufig	W	4.000 / 5.500
Kühlmittelpumpe	W	40
Netzanschluss	V	400/50-60
<b>Abmessungen</b>		
Länge Modell 1000/230 K	mm	2.360
Länge Modell 1500/230 K	mm	2.860
Breite	mm	1.000
Höhe	mm	1.200
Gewicht Modell 1000/230 K	kg	1.860
Gewicht Modell 1500/230 K	kg	2.020



Serienausstattung für höchste Präzision: Digitale Positionsanzeige für 3 Achsen

Serienausstattung	
Digitale Positionsanzeige	
RÖHM-Dreibacken-Drehfutter Ø 200 mm	
Vierbacken-Planscheibenfutter Ø 315 mm	
Aufspannscheibe Ø 350 mm	
2 Zentrierspitzen feststehend	
Mitlaufende Körnerspitze MK 4	
Mitlauflinette	
Stehlünette	
Schnellwechsel-Stahlhalter-Set, 5-teilig MB	
Gewindeuhr	
Halogen-Maschinenlampe	
Not-Aus-Taster / Nullspannungsauslöser	
Drehfutterschutz mit Sicherheitsschalter	
Untergestell / Spänewanne / Spritzwand	
Werkzeugsatz / Bedienungsanleitung / CE	



Bestelldaten	Bestellnummer	UVP in € exkl. MwSt.
INDUSTRIE 1000/230 K	88165	*19.700,00
INDUSTRIE 1500/230 K	88166	*21.380,00

Sonderzubehör INDUSTRIE 1000/230 K	Bestellnummer	UVP in € exkl. MwSt.
Wendeplatten-Drehmeißel-Satz 20 x 20 mm, 7-teilig	88068	294,00
Wendeplatten-Satz 7-teilig für Drehmeißel-Satz 20 x 20 mm	88078	64,00
Abstechhalter 20 x 20 mm, Länge 150 mm	88211	*136,00
Messer zu Abstechhalter 20 x 20 mm	88216	*84,50
Maschinenschuh Ø 160 mm, 6 Stk. (Preis/Stk.)	88783	67,50

## INDUSTRIE 1000/1500/2000 - 230 HD



INDUSTRIE 1000/230 HD

HD-Modelle mit großer Spindelbohrung Ø 80 mm

Universal-Drehmaschinen INDUSTRIE		230 HD
<b>Arbeitsbereich</b>		
Spitzenweite Modell 1000/230 HD	mm	1.000
Spitzenweite Modell 1500/230 HD	mm	1.500
Spitzenweite Modell 2000/230 HD	mm	2.000
Spitzenhöhe	mm	230
Drehdurchmesser über Bett	mm	460
Drehdurchmesser über Schlitten	mm	290
Drehdurchmesser ohne Brücke	mm	700
Brückenlänge	mm	200
Maschinenbettbreite	mm	340
Querschlitzenweg	mm	280
Oberschlittenweg	mm	100
Drehmeißelquerschnitt max.	mm	25 x 25
<b>Drehspindel</b>		
Drehfutteraufnahme DIN 55029 CAMLOCK		D1 - 8
Spindelaufnahme	MK	MK 7
Spindelbohrung	mm	80
Drehzahlbereich	UpM	25 - 1.800
Drehzahlstufen	-	12
<b>Vorschubbereiche</b>		
170 Längsvorschübe	mm/U	0,04 - 2,46
170 Quervorschübe	mm/U	0,02 - 1,23
24 metrische Gewinde	mm	0,5 - 20
20 metrische Modulgewinde	mm	0,25 - 10
61 Zollgewinde, Gänge G	G/"	1-5/8 - 72
45 Zoll Modulgewinde, Gänge G	G/"	3-1/4 - 96
Leitspindelsteigung	mm	6
Leitspindeldurchmesser	mm	40
<b>Reitstock</b>		
Pinolenaufnahme	MK	MK 5
Pinolendurchmesser	mm	75
Pinolenweg	mm	130
<b>Antriebsleistung</b>		
Motorleistung	W	5.500
Kühlmittelpumpe	W	40
Netzanschluss	V/Hz	400/50-60
<b>Abmessungen</b>		
Länge Modell 1000/230 HD	mm	2.310
Länge Modell 1500/230 HD	mm	2.810
Länge Modell 2000/230 HD	mm	3.310
Breite	mm	1.000
Höhe Modell 1000/230 HD	mm	1.255
Höhe Modell 1500/230 HD	mm	1.295
Höhe Modell 2000/230 HD	mm	1.295
Gewicht Modell 1000/230 HD	kg	2.635
Gewicht Modell 1500/230 HD	kg	2.835
Gewicht Modell 2000/230 HD	kg	3.055



Serienausstattung für höchste Präzision: Digitale Positionsanzeige für 3 Achsen

Serienausstattung	
Digitale Positionsanzeige	
RÖHM-Dreibacken-Drehfutter Ø 250 mm	
Vierbacken-Planscheibenfutter Ø 315 mm	
Aufspannscheibe Ø 350 mm	
2 Zentrierspitzen feststehend	
Mitlaufende Körnerspitze MK 5	
Mitlaufdünette	
Stehldünette	
Schnellwechsel-Stahlhalter-Set, 5-teilig MB	
Gewindeuhr	
Halogen-Maschinenlampe	
Not-Aus-Taster / Nullspannungsauslöser	
Drehfutterschutz mit Sicherheitsschalter	
Untergestell / Spänewanne / Spritzwand	
Werkzeugsatz / Bedienungsanleitung / CE	



Bestellnummer	Bestellnummer	UVP in € exkl. MwSt.
INDUSTRIE 1000/230 HD	88173	*26.680,00
INDUSTRIE 1500/230 HD	88174	*30.140,00
INDUSTRIE 2000/230 HD	88175	*33.200,00

Sonderzubehör INDUSTRIE 230 HD	Bestellnummer	UVP in € exkl. MwSt.
Wendeplatten-Drehmeißel-Satz 25 x 25 mm, 7-teilig	88069	382,00
Wendeplatten-Satz 7-teilig für Drehmeißel-Satz 25 x 25 mm	88079	83,50
Abstechhalter 25 x 25 mm, Länge 150 mm	88212	*153,00
Messer zu Abstechhalter 25 x 25 mm	88217	*106,00
Maschinenschuh Ø 160 mm, 6 Stk. (Preis/Stk.)	88783	67,50

## INDUSTRIE 1000/1500/2000 - 250

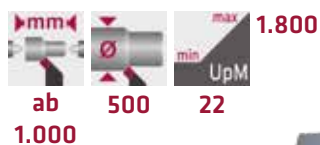

INDUSTRIE 1000/250

Universal-Drehmaschinen INDUSTRIE		250
<b>Arbeitsbereich</b>		
Spitzenweite Modell 1000/250	mm	1.000
Spitzenweite Modell 1500/250	mm	1.500
Spitzenweite Modell 2000/250	mm	2.000
Spitzenhöhe	mm	250
Drehdurchmesser über Bett	mm	500
Drehdurchmesser über Schlitten	mm	325
Drehdurchmesser ohne Brücke	mm	630
Brückenlänge	mm	260
Maschinenbettbreite	mm	330
Querschlitzenweg	mm	300
Oberschlittenweg	mm	130
Drehmeißelquerschnitt max.	mm	25 x 25
<b>Drehspindel</b>		
Drehfutteraufnahme DIN 55029 CAMLOCK	D1 - 6	
Spindelaufnahme	MK	MK 5
Spindelbohrung	mm	65
Drehzahlbereich	UpM	22 - 1.800
Drehzahlstufen	-	15
<b>Vorschubbereiche</b>		
66 Längsvorschübe	mm/U	0,072 - 4,038
66 Quervorschübe	mm/U	0,036 - 2,019
66 metrische Gewinde	mm	0,5 - 28
33 metrische Modulgewinde	mm	0,5 - 3,5
66 Zollgewinde, Gänge G	G/"	1 - 56
33 Zoll Modulgewinde, Gänge G	G/"	8 - 56
Leitspindelsteigung	mm	6
Leitspindeldurchmesser	mm	35
<b>Reißstock</b>		
Pinolenaufnahme	MK	MK 5
Pinolendurchmesser	mm	65
Pinolenweg	mm	120
<b>Antriebsleistung</b>		
Motorleistung	W	5.500
Eilgang Industrie 2000/250	W	120
Kühlmittelpumpe	W	125
Netzanschluss	V/Hz	400/50-60
<b>Abmessungen</b>		
Länge Modell 1000/250	mm	2.450
Länge Modell 1500/250	mm	2.950
Länge Modell 2000/250	mm	3.450
Breite	mm	1.150
Höhe	mm	1.800
Gewicht Modell 1000/250	kg	1.600
Gewicht Modell 1500/250	kg	1.830
Gewicht Modell 2000/250	kg	2.070



Serienausstattung für höchste Präzision: Digitale Positionsanzeige für 3 Achsen

Serienausstattung	
Digitale Positionsanzeige	
RÖHM-Dreibacken-Drehfutter Ø 250 mm	
Vierbacken-Planscheibenfutter Ø 315 mm	
Aufspannscheibe Ø 435 mm	
2 Zentrierspitzen feststehend	
Mitlaufende Körnerspitze MK 5	
Mitlaufelinette	
Stehlünnette	
Schnellwechsel-Stahlhalter-Set, 5-teilig MB	
Gewindeuhr und Wechselrädersatz	
Halogen-Maschinenlampe	
Not-Aus-Taster / Nullspannungsauslöser	
Drehfutterschutz mit Sicherheitsschalter	
Untergestell / Spänewanne / Spritzwand	
Werkzeugsatz / Bedienungsanleitung / CE	

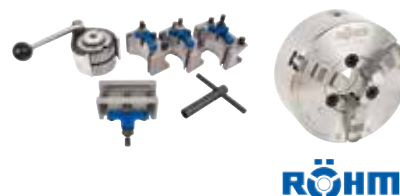

Bestelldaten	Bestellnummer	UVP in € exkl. MwSt.
INDUSTRIE 1000/250	88155	*21.110,00
INDUSTRIE 1500/250	88156	*22.740,00
INDUSTRIE 2000/250	88157	*24.280,00

Sonderzubehör INDUSTRIE 250	Bestellnummer	UVP in € exkl. MwSt.
Wendeplatten-Drehmeißel-Satz 25 x 25 mm, 7-teilig	88069	382,00
Wendeplatten-Satz 7-teilig für Drehmeißel-Satz 25 x 25 mm	88079	83,50
Abstechhalter 25 x 25 mm, Länge 150 mm	88212	*153,00
Messer zu Abstechhalter 25 x 25 mm	88217	*106,00
Maschinenschuh Ø 160 mm, 8 Stk. (Preis/Stk.)	88783	67,50

## INDUSTRIE 1000/1500/2000/3000 - 250 HD

ab 500 9  
 1.000



INDUSTRIE 1000/250 HD

**HD-Modelle mit großer  
Spindelbohrung Ø 80 mm**

Universal-Drehmaschinen INDUSTRIE		250 HD
<b>Arbeitsbereich</b>		
Spitzenweite Modell 1000/250 HD	mm	1.000
Spitzenweite Modell 1500/250 HD	mm	1.500
Spitzenweite Modell 2000/250 HD	mm	2.000
Spitzenweite Modell 3000/250 HD	mm	3.000
Spitzenhöhe	mm	250
Drehdurchmesser über Bett	mm	500
Drehdurchmesser über Schlitten	mm	310
Drehdurchmesser ohne Brücke	mm	720
Brückenlänge	mm	200
Maschinenbettbreite	mm	405
Querschlitzenweg	mm	340
Oberschlittenweg	mm	145
Drehmeißelquerschnitt max.	mm	25 x 25
<b>Drehspindel</b>		
Drehfutteraufnahme DIN 55029 CAMLOCK	D1 - 8	
Spindelaufnahme	MK	MK 7
Spindelbohrung	mm	80
Drehzahlbereich	UpM	9 - 1.600
Drehzahlstufen	-	24
<b>Vorschubbereiche</b>		
80 Längsvorschübe	mm/U	0,063 - 2,52
80 Quervorschübe	mm/U	0,027 - 1,07
46 metrische Gewinde	mm	1 - 224
42 metrische Modulgewinde	mm	0,5 - 112
46 Zollgewinde, Gänge G	G/"	1/8 - 28
45 Zoll Modulgewinde, Gänge G	G/"	1/4 - 56
Eilgang längs	m/min	4,5
Eilgang quer	m/min	1,9
Leitspindelsteigung	mm	12
Leitspindeldurchmesser	mm	40
<b>Reitstock</b>		
Pinolenaufnahme	MK	MK 5
Pinolendurchmesser	mm	75
Pinolenweg	mm	150
<b>Antriebsleistung</b>		
Motorleistung	W	7.500
Eilgangsmotor	W	370
Kühlmittelpumpe	W	40
Netzanschluss	V/Hz	400/50-60
<b>Abmessungen</b>		
Länge Modell 1000/250 HD	mm	2.500
Länge Modell 1500/250 HD	mm	3.000
Länge Modell 2000/250 HD	mm	3.500
Länge Modell 3000/250 HD	mm	4.500
Breite	mm	900
Höhe	mm	1.259
Gewicht Modell 1000/250 HD	kg	2.750
Gewicht Modell 1500/250 HD	kg	3.000
Gewicht Modell 2000/250 HD	kg	3.250
Gewicht Modell 3000/250 HD	kg	3.600



Serienausstattung für höchste Präzision: Digitale Positionsanzeige für 3 Achsen

Serienausstattung	
Digitale Positionsanzeige	
RÖHM-Dreibacken-Drehfutter Ø 250 mm	
Vierbacken-Planscheibenfutter Ø 315 mm	
Aufspannscheibe Ø 435 mm	
2 Zentrierspitzen feststehend	
Mitlaufende Körnerspitze MK 5	
Mitlaufdünn- und Stehlünette	
Schnellwechsel-Stahlhalter-Set, 5-teilig MC	
Gewindeuhr und Wechselrädersatz	
Halogen-Maschinenlampe	
Not-Aus-Taster / Nullspannungsauslöser	
Drehfutterschutz mit Sicherheitsschalter	
Untergestell / Spänewanne / Spritzwand	
Werkzeugsatz / Bedienungsanleitung / CE	



**RÖHM**

Bestelldaten	Bestellnummer	UVP in € exkl. MwSt.
INDUSTRIE 1000/250 HD	88176	*29.920,00
INDUSTRIE 1500/250 HD	88177	*31.960,00
INDUSTRIE 2000/250 HD	88178	*34.420,00
INDUSTRIE 3000/250 HD	88179	*40.125,00

Sonderzubehör INDUSTRIE 250 HD	Bestellnummer	UVP in € exkl. MwSt.
Wendeplatten-Drehmeißel-Satz 25 x 25 mm, 7-teilig	88069	382,00
Wendeplatten-Satz 7-teilig für Drehmeißel-Satz 25 x 25 mm	88079	83,50
Abstechhalter 25 x 25 mm, Länge 150 mm	88212	*153,00
Messer zu Abstechhalter 25 x 25 mm	88217	*106,00
Maschinenschuh Ø 160 mm, 6 Stk. (Preis/Stk.)	88783	67,50

DREHEN

## INDUSTRIE 1000/1500/2000/3000 - 330 HD



Die Universal Drehmaschinen INDUSTRIE 330 HD sind die richtige Antwort, wenn es um die präzise Bearbeitung von extra schweren, großen Maschinen-, Stahl-, Behälterbau- und Gussformteilen geht. Mit vier Spitzenmodellen dieser mächtigen Maschinenklasse bietet ELMAG® eine perfekte Auswahl an.

Ein superstarkes Antriebsaggregat liefert 7.500 Watt Power für ein leicht schaltbares Hochleistungs-Spindelgetriebe mit 12 Drehzahlstufen im bzw. gegen den Uhrzeigersinn. Eine

Öldruckschmierung sorgt für höchste Präzision und Laufruhe der Drehspindel. Alle Getrieberäder bestehen aus gehärtetem Chromnickelstahl, sind präzisionsgeschliffen, besonders langlebig und laufruhig.

Die Zugspindelschaltung erfolgt über eine einstellbare Rutschkupplung. Der massive Reitstock wird mittels eines Kurbelvortriebs bewegt und besitzt eine Einstellvorrichtung für den Pinolenvorschub.



**IM SET!** **Alle Modelle dieser Seite**  
inkl. orig. RÖHM-Drehfutter  
und Schnellwechsel-  
Stahlhalter-Set

### Serienausstattung

- Schweres Grauguss-Maschinenbett, gute Schwingungsdämpfung
- Demontierbare Brücke
- Prismenführungen gehärtet (> HB 400) und präzisionsgeschliffen
- Drehspindel gehärtet und präzisionsgeschliffen, hohe Rundlaufgenauigkeit, einstellbare Präzisionslager
- Drehspindel mit Öldruckschmierung
- Laufruhiges Drehspindel- und Vorschubgetriebe mit Ölbad
- Zahnräder aus Chromnickelstahl, gehärtet und präzisionsgeschliffen
- Schaltwelle für Drehspindel-Rechts- und Linkslauf
- Vorschubumkehrschaltung
- Werkzeugschlitten mit Schlossmutter und Zentralschmierung
- Präzise Schlittenführungen, einstellbar
- Massiver Reitstock mit Kegeldrehverschiebung und Kurbelvortrieb
- Drehmaschinen Genauigkeit nach DIN 8606



## Highlights

- Elektromagnetische Drehspindel-Fußbremse
- Längs- und Querschlitzen mit Eilgangs Antrieb
- Zugspindel mit einstellbarer Rutschkupplung
- Leitspindel mit Überlastschutz
- Werkzeugschlitten mit Zentralschmierung
- Längsanschlag für Automatikstopp
- Kühlmittelsystem mit Rücklauf, Tank im Maschinensockel
- Mit digitaler Positionsanzeige



**INDUSTRIE 2000/330 HD**

Universal-Drehmaschinen INDUSTRIE		330 HD
<b>Arbeitsbereich</b>		
Spitzenweite Modelle 1000	mm	1.000
Spitzenweite Modelle 1500	mm	1.500
Spitzenweite Modelle 2000	mm	2.000
Spitzenweite Modelle 3000	mm	3.000
Spitzenhöhe	mm	330
Drehdurchmesser über Bett	mm	660
Drehdurchmesser über Schlitten	mm	420
Drehdurchmesser ohne Brücke	mm	870
Brückenlänge	mm	230
Maschinenbettbreite	mm	400
Querschlitzenweg	mm	360
Oberschlittenweg	mm	145
Drehmeißelquerschnitt max.	mm	25 x 25
<b>Drehspindel</b>		
Drehfutteraufnahme DIN 55029 CAMLOCK		D1 - 8
Spindelaufnahme	MK	MK 6
Spindelbohrung	mm	105
Drehzahlbereich	UpM	36 - 1.600
Drehzahlstufen	-	12
<b>Vorschubbereiche</b>		
52 Längsvorschübe	mm/U	0,063 - 2
52 Quervorschübe	mm/U	0,027 - 1,07
22 metrische Gewinde	mm	1 - 14
18 metrische Modulgewinde	mm	0,5 - 7
28 Zollgewinde, Gänge G	G/"	1/4 - 56
24 Zoll Modulgewinde, Gänge G	G/"	1/4 - 56
Leitspindelsteigung	mm	12
Leitspindeldurchmesser	mm	40
<b>Reitstock</b>		
Pinolenaufnahme	MK	MK 5
Pinolendurchmesser	mm	75
Pinolenweg	mm	150
<b>Antriebsleistung</b>		
Motorleistung	W	7.500
Eilgangs Antrieb	W	250
Kühlmittelpumpe	W	125
Netzanschluss	V/Hz	400/50-60
<b>Abmessungen</b>		
Länge Modelle 1000	mm	2.500
Länge Modelle 1500	mm	3.000
Länge Modelle 2000	mm	3.500
Länge Modelle 3000	mm	4.000
Breite	mm	1.100
Höhe	mm	2.450
Gewicht Modell 1000	kg	3.000
Gewicht Modell 1500	kg	3.200
Gewicht Modell 2000	kg	3.400
Gewicht Modell 3000	kg	3.900
<b>Serienausstattung</b>		
Digitale Positionsanzeige		•
RÖHM-Dreibacken-Drehfutter Ø 315 mm		•
Vierbacken-Planscheibenfutter Ø 400 mm		•
Aufspannscheibe Ø 610 mm		•
2 Zentrierspitzen feststehend		•
Mitlaufende Körnerspitze MK 5		•
Mitlaufflünette		•
Stehlünette		•
Schnellwechsel-Stahlhalter-Set, 5-teilig MC		•
Gewindeuhr und Wechselrädersatz		•
LED-Maschinenlampe		•
Not-Aus-Taster / Nullspannungsauslöser		•
Drehfutterschutz mit Sicherheitsschalter		•
Untergestell / Spänewanne / Spritzwand		•
Werkzeugsatz / Bedienungsanleitung / CE		•

DREHEN

Sonderzubehör INDUSTRIE 330 HD	Bestellnummer	UVP in € exkl. MwSt.
Wendeplatten-Drehmeißel-Satz 25 x 25 mm, 7-teilig	88069	382,00
Wendeplatten-Satz 7-teilig für Drehmeißel-Satz 25 x 25 mm	88079	83,50
Abstechhalter 25 x 25 mm, Länge 150 mm	88212	*153,00
Messer zu Abstechhalter 25 x 25 mm	88217	*106,00
Maschinenschuh Ø 160 mm, 6 Stk. (Preis/Stk.)	88783	67,50

Bestelldaten	Bestellnummer	UVP in € exkl. MwSt.
INDUSTRIE 1000/330	88164	*36.480,00
INDUSTRIE 1500/330	88172	*37.450,00
INDUSTRIE 2000/330	88169	*39.990,00
INDUSTRIE 3000/330	88154	*45.990,00

## CNC-INDUSTRIE 1000/460



CNC-INDUSTRIE 1000/460

Universal-Drehmaschine CNC-INDUSTRIE		
<b>Arbeitsbereich</b>		
Spitzenweite	mm	1.000
Max. Drehlänge	mm	850
Spitzenhöhe	mm	230
Drehdurchmesser über Bett	mm	460
Drehdurchmesser über Schlitten	mm	240
Maschinenbettbreite	mm	335
Querschlitzenweg	mm	280
<b>Drehspindel</b>		
Drehfutteraufnahme	Nr.	D8
Spindelaufnahme	MK	7
Spindelbohrung	mm	65
Bohrung Drehfutter	mm	85
Drehzahlbereich, stufenlos	UpM	100-2.000
<b>Vorschubbereiche</b>		
Längsvorschub (Z-Achse)	mm/min	10.000 (max.)
Quervorschub (X-Achse)	mm/min	8.000 (max.)
<b>Steuerung</b>		
SIEMENS SINUMERIK 828D	-	•
<b>Werkzeugwechsler</b>		
Werkzeugplätze	Anz.	6
Drehmeißelquerschnitt	mm	25x25
Bohrstangenaufnahme	mm	Ø 40
<b>Reitstock</b>		
Pinolenaufnahme	MK	5
Pinolendurchmesser	mm	75
Pinolenweg	mm	130
<b>Antriebsleistung</b>		
Motorleistung	W	5.500
Positioniergenauigkeit Z-Achse	mm	0,01
Positioniergenauigkeit X-Achse	mm	0,01
Drehmoment Hauptspindel	Nm	50
Netzanschluss	V/Hz	400/50-60
<b>Abmessungen</b>		
Länge	mm	2.300
Breite	mm	1.180
Höhe	mm	1.500
Gewicht	kg	2.350
<b>Bestelldaten</b>		UVP in €
Bestellnummer	88181	exkl. MwSt.
<b>CNC-INDUSTRIE 1000/460</b>		<b>*56.170,00</b>



Hydraulik-Spannfutter  
Ø 260 mm serienmäßig



6-fach Werkzeugrevolver serienmäßig

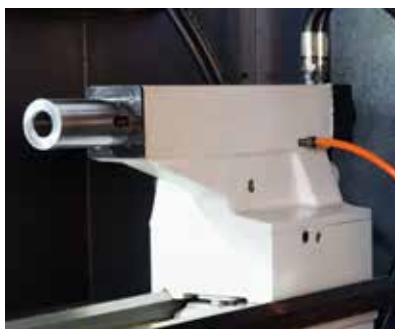

Hydraulisch betätigter Reitstock MK 4  
serienmäßig

## SIEMENS SINUMERIK 828D

- Panelbasierte Kompakt-CNC-Steuerung
- Bis zu 5 Achsen/Spindel
- 10" Farbdisplay
- CNC-Anwenderspeicher
- 4 interpolierende Achsen
- 64 Werkzeugspeicherplätze

### Robust und wartungsfrei

Eine Bedientafelfront aus Magnesiumdruckguss, das panelbasierte CNC-Design mit wenigen Schnittstellen sowie eine hohe Schutzart macht die SINUMERIK 828D Steuerung auch in rauer Umgebung zum verlässlichen Partner. Durch den lüfter- und festplattenlosen Aufbau sowie die NV-RAM Speichertechnologie ohne Pufferbatterie ist die SINUMERIK 828D eine völlig wartungsfreie CNC-Steuerung.

### Serienausstattung:

- CNC-Steuerung SIEMENS SINUMERIK 828D
- SIEMENS Servomotor an X- und Z-Achse
- Hydraulisches Dreibacken-Drehfutter 260 mm
- Kugelumlaufspindeln
- 6-fach Werkzeugwechsler
- Abgekapselter Arbeitsbereich
- Hydraulischer Reitstock
- Autom. Zentralschmierung
- Integrierte Ölschmierung
- Integrierte Kühlmittelleinrichtung
- LED-Arbeitsleuchte
- Bedienwerkzeug

### Optional erhältlich:

- 8-fach Werkzeugwechsler
- Sinutrain-Desktop-Lizenzen für Schulen, Lehrlingsausbildung und Ausbildungsstätten
- Sinutrain-Klassenraum-Lizenz (18 Plätze) erhältlich
- Programmierhandbücher für Drehen und Fräsen
- Trainingsunterlagen für Shopmill und Shopturn



Steuerpanel SIEMENS SINUMERIK 828D

DREHEN

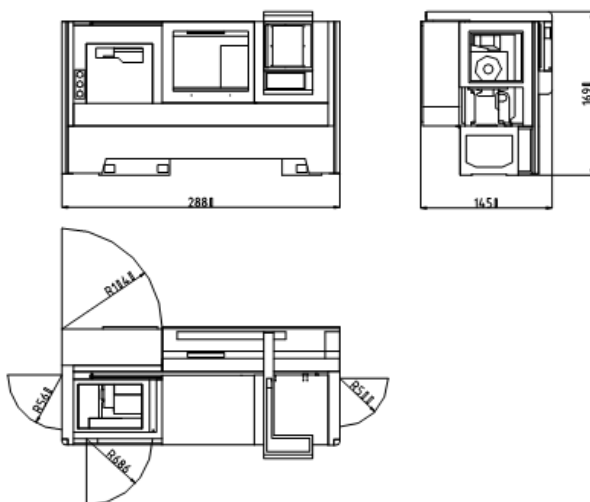

## CNC-Drehmaschine 520/260 / 360/140

			5.000
500	520	0	6.000
280	360		

**NEUHEIT!**



CNC-Drehmaschine 520/260

Diese CNC Drehmaschinen Serie ist ideal für die Bearbeitung von allen Werkstücken in großen Losgrößen. Dank einer sehr umfangreichen Serienausstattung wird eine optimale Produktivität gewährleistet.

Die stabile Gußkonstruktion ermöglicht ein schwingungsfreies Bearbeiten auch bei großer Spanabtragung und hoher Drehzahl.

Durch die schräge Anordnung des Maschinenbettes wird eine Optimierung der Arbeitsleistung und eine besser Spanabfuhr ermöglicht.

CNC-Drehmaschine		520/260	360/140
<b>Arbeitsbereich</b>			
Spitzenweite	mm	600	420
Max. Drehlänge	mm	500	280
Spitzenhöhe	mm	250	140
Drehdurchmesser über Bett	mm	520	360
Drehdurchmesser über Schlitten	mm	250	180
Verfahrweg X-Achse	mm	255	140
<b>Drehspindel</b>			
Hydraulisches Spannfutter	mm	200	200
Spindelaufnahme		A2-6/Ke gel 6	A2-5/Ke gel 5
Spindelbohrung	mm	70	56
Drehzahlbereich, stufenlos	UpM	0-5.000	0-6.000
<b>Vorschubbereiche</b>			
Längsvorschub (X-Achse)	mm/min	20.000 (max.)	20.000 (max.)
Quervorschub (Z-Achse)	mm/min	24.000 (max.)	24.000 (max.)
<b>Steuerung</b>			
SIEMENS SINUMERIK 828D		•	•
<b>Werkzeugwechsler</b>			
Werkzeugplätze	Anz.	12	8
Drehmeißelquerschnitt	mm	25x25	20x20
Bohrstangenaufnahme	mm	Ø 40	Ø 32
<b>Reitstock</b>			
Pinolenaufnahme	MK	4	4
Pinolendurchmesser	mm	80	80
Pinolenweg	mm	120	120
<b>Antriebsleistung</b>			
Motorleistung	kW	15	11
Positioniergenauigkeit Z-Achse	mm	0,01	0,01
Positioniergenauigkeit X-Achse	mm	0,01	0,01
Wiederholgenauigkeit	mm	0,03	0,03
Netzanschluss	V/Hz	400/50-60	400/50-60

<b>Serienausstattung</b>			
CNC System		Siemens 828D	
Antriebe bei X und Z-Achse		Siemens	
Hauptmotor		Siemens	
Werkzeugrevolver		12-fach / 8-fach	
Kugelumlaufspindel		X/Z-Achse	
Hydraulisches Spannfutter		Ø 200 mm	
Reitstock		hydraulisch	
Autom. Späneförderer inkl. Behälter		•	
<b>Abmessungen</b>		520/260	360/140
Länge	mm	2.880	2.750
Breite	mm	1.850	1.500
Höhe	mm	2.000	1.700
Gewicht	kg	4.300	3.960

Bestelldaten	Bestellnummer	UVP in € exkl. MwSt.
CNC-Drehmaschine 520/260	88185	*95.275,00
CNC-Drehmaschine 360/140	88183	*Auf Anfrage

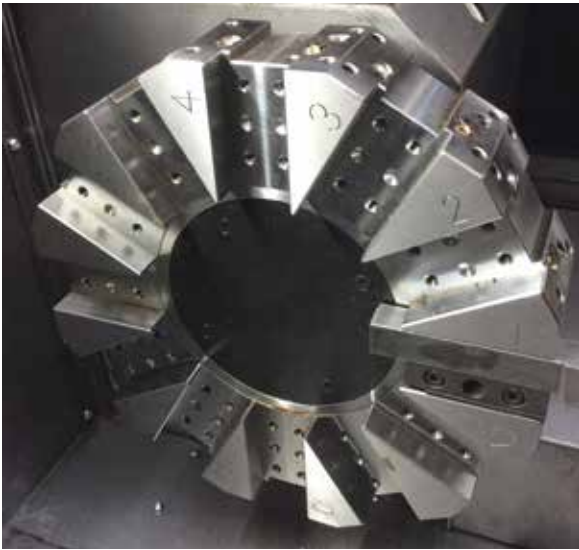

12-fach Werkzeugrevolver bei 520/260



Abgekapselter Arbeitsbereich

#### SIEMENS SINUMERIK 828D

- Panelbasierte Kompakt-CNC-Steuerung
- Bis zu 5 Achsen/Spindel
- 10" Farbdisplay
- CNC-Anwenderspeicher
- 4 interpolierende Achsen
- 64 Werkzeugspeicherplätze

#### Robust und wartungsfrei

Eine Bedientafelfront aus Magnesiumdruckguss, das panelbasierte CNC-Design mit wenigen Schnittstellen sowie eine hohe Schutzart macht die SINUMERIK 828D Steuerung auch in rauer Umgebung zum verlässlichen Partner. Durch den lüfter- und festplattenlosen Aufbau sowie die NV-RAM Speichertechnologie ohne Pufferbatterie ist die SINUMERIK 828D eine völlig wartungsfreie CNC-Steuerung.

#### Serienausstattung:

- CNC-Steuerung SIEMENS SINUMERIK 828D
- SIEMENS Servomotor an X- und Z-Achse
- Hydraulisches Dreibacken-Drehfutter 200 mm
- Kugelumlaufspindeln
- 12-fach bzw. 8-fach Werkzeugwechsler
- Abgekapselter Arbeitsbereich
- Hydraulischer Reitstock
- LED-Arbeitsleuchte
- Bedienwerkzeug
- Autom. Zentralschmierung
- Integrierte Ölschmierung
- Integrierte Kühlmittleinrichtung 120 l Fassungsvermögen



Steuerpanel SIEMENS SINUMERIK 828D

#### Optional erhältlich:

- Sinustrain-Desktop-Lizenzen für Schulen, Lehrlingsausbildung und Ausbildungsstätten
- Sinustrain-Klassenraum-Lizenz (18 Plätze) erhältlich
- Programmierhandbücher für Drehen und Fräsen
- Trainingsunterlagen für Shopmill und Shopturn

## Drehmaschinen Serie PREMIUM CU

Unsere universellen Drehmaschinen mit stufenloser Drehzahlregelung der Serie PREMIUM CU haben vielfältige Features und Zubehör für Kunden in den verschiedensten Branchen.

Unsere europäischen PREMIUM-Modelle ermöglicht eine genaue Abstimmung der Schnittgeschwindigkeit auf Werkstoff und Drehdurchmesser - besonders vorteilhaft bei NE-Metallen, Kunststoffen und für die perfekte Genauigkeit bei Präzisionsteilen und Passungen.

Die, an den Werkzeugschlitten angebauten, R/L-Steuereinheiten können auf einfache Weise die Laufrichtung der Drehspindel ansteuern.

Effizientestes Handling bieten elektromechanische Spindelbremsen für superschnellen Drehspindelstopp. Die Leitspindeln sind mit einem Überlastschutz ausgestattet.

### Leistungsdaten und Aufnahmen:

- Dreh-Ø 325-1.320 mm, ohne Brücke 440-1.500 mm
- Drehgröße über Schlitten Ø 190-940 x 6.000 mm
- Antriebsmotor: 2.200-22.000 W, 400 V, hohes Drehmoment
- Drehfutteraufnahme: DIN 55027
- Pinolenaufnahme: MK 3 - MK 6

### Serienmäßig

- RÖHM Dreibacken-Drehfutter
- Schnellwechsel-Stahlhalter-Set, 5-teilig
- Halogen-Maschinenlampe
- Not-Aus-Taster / Nullspannungsauslöser
- Drehfutterschutz mit Sicherheitsschalter
- Werkzeugschlitten mit Spritzschutz
- Untergestell / Spänewanne / Spritzwand
- Werkzeugsatz / Bedienungsanleitung / CE

**Unsere PREMIUM-Modelle für komplexe Dreharbeiten!**

### Sonderzubehör für höchste Präzision:

Digitale Positionsanzeige für 3 Achsen



**Highlights**

- Demontierbare Brücke
- Prismenführungen
- Drehspindel gehärtet und präzisionsgeschliffen, hohe Rundlaufgenauigkeit, einstellbare Präzisionslager
- Laufruhiges Drehspindel- und Vorschubgetriebe mit Ölbad
- Zahnräder aus Chromnickelstahl, gehärtet und präzisionsgeschliffen
- Vorschubumkehrschaltung
- Abgedeckte Trapezgewinde-Leitspindel, gehärtet, präzisionsgeschliffen
- Werkzeugschlitten mit Schlossmutter
- Präzise Schlittenführungen, einstellbar
- Massiver Reitstock mit Kegeldrehverschiebung
- Drehmaschinen Genauigkeit nach DIN



Mit Schnellwechsel-Stahlhalter-Set



Mitfahrendes Steuerpult mit Drehspindel R/L-Steereinheit, digitaler Drehzahlanzeige, Vario-Speed-Drehzahlregelung, Betriebslampe und Not-Aus-Taster

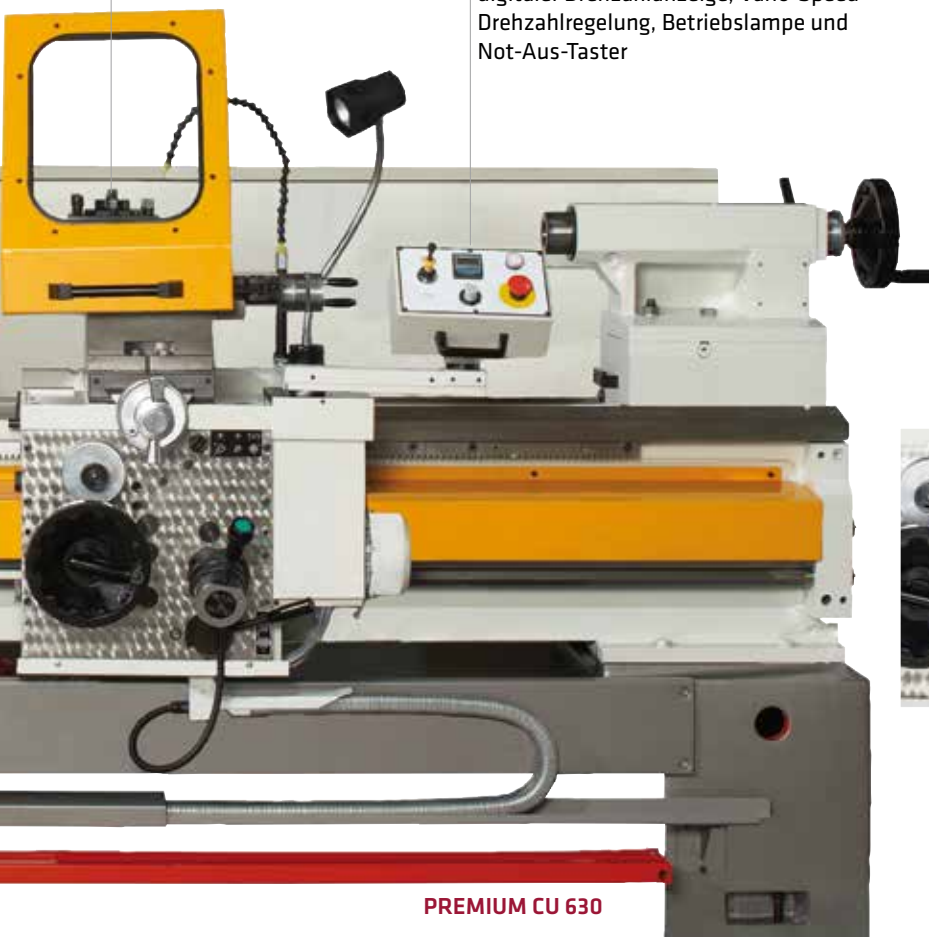

**PREMIUM CU 630**

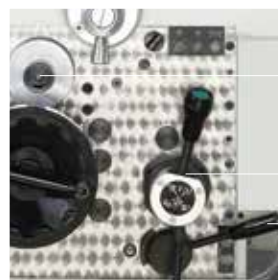

Leitspindel-Rutschkupplung

Support-Control-Steuerhebel mit Vierfach-Längs- und Quervorschub

Leitspindel-Schlossmutter

## PREMIUM CU 325 (RD-Vario)



PREMIUM CU 325 RD-Vario



PREMIUM CU 325

**RD-Modelle mit stufenloser Drehzahlregelung**

Universal-Drehmaschine PREMIUM CU		325	325 RD-Vario
<b>Arbeitsbereich</b>			
Spitzenweite	mm	1.000	1.000
Spitzenhöhe	mm	165	165
Drehdurchmesser über Bett	mm	325	325
Drehdurchmesser über Schlitten	mm	190	190
Bettbreite	mm	200	200
Querschlitzenweg	mm	150	150
Oberschlittenweg	mm	95	95
Drehmeißelquerschnitt max.	mm	16 x 16	16 x 16
<b>Drehspindel</b>			
Drehfutteraufnahme DIN 55027	Nr.	5	5
Spindelaufnahme	MK	4, 5	4
Spindelbohrung	mm	32	32
Drehzahlstufen	Anz.	12	-
Drehzahlbereich	UpM	85 - 2.000	-
Drehzahlbereich 1, stufenlos	UpM	-	85 - 405
Drehzahlbereich 2, stufenlos	UpM	-	470 - 2.200
<b>Vorschubbereiche</b>			
48 Längsvorschübe	mm/U	0,006 - 1,77	0,006 - 1,77
48 Quervorschübe	mm/U	0,003 - 0,885	0,003 - 0,885
48 metrische Gewinde	mm	0,1 - 28	0,1 - 28
19 metrische Modulgewinde	mm	0,1 - 1,75	0,1 - 1,75
53 Zollgewinde, Gänge G	G/"	75 - 2,5	75 - 2,5
19 Zoll Modulgewinde, Gänge G	G/"	70 - 4	70 - 4
<b>Reitstock</b>			
Pinolenaufnahme	MK	3	3
Pinolendurchmesser	mm	40	40
Pinolenweg	mm	100	100
<b>Antriebsleistung</b>			
Motorleistung	W	2.200	2.200
Netzanschluss	V/Hz	400/50-60	400/50-60
<b>Abmessungen</b>			
Länge	mm	2.150	2.150
Breite	mm	820	820
Höhe	mm	1.300	1.300
Gewicht Modell CU 1000/325	kg	700	700

Serienausstattung		
RÖHM Dreibacken-Drehfutter Ø 160 mm	•	•
Schnellwechsel-Stahlhalter-Set, 5-teilig	•	•
Halogen-Maschinenlampe	•	•
Not-Aus-Taster/Nullspannungsauslöser	•	•
Drehfutterschutz mit Sicherheitsschalter	•	•
Werkzeugschlitten mit Spritzschutz	•	•
Untergestell/Spänwanne/Spritzwand	•	•
Werkzeugsatz/Bedienungsanleitung/CE	•	•

**IM SET!** **Alle Modelle dieser Seite**  
inkl. orig. RÖHM-Drehfutter und Schnellwechsel-Stahlhalter-Set



Sonderzubehör für höchste Präzision: Digitale Positionsanzeige für 3 Achsen

Sonderzubehör PREMIUM CU 325	Bestellnummer	UVP in € exkl. MwSt.
Wendeplatten-Drehmeißel-Satz 16 x 16 mm, 7-teilig	88067	227,00
Wendeplatten-Satz 7-teilig, 16 x 16 mm	88077	39,50
Stechwerkzeugsortiment inkl. Platten, 6-tlg.	89351	176,00
Maschinenschuh Ø 160 mm, 8 Stk. (Preis/Stk.)	88783	67,50

Sonderzubehör auf Anfrage	
Mitlaufblende	
Stahlblende	
Stahlblende mit Kugellagerführung	
Planscheibe	
4-Backen Planscheibenfutter	

Bestelldaten	Bestellnummer	UVP in € exkl. MwSt.
PREMIUM CU 325/1000	88600	*20.755,00
PREMIUM CU 325/1000 RD-Vario	88601	*22.230,00



## PREMIUM CU 400 (RD-Vario)

ab 400 50  
 1.000



Bedienpult RD-Vario

RD-Modelle mit stufenloser Drehzahlregelung

PREMIUM CU 400 RD-Vario

DREHEN

Universal-Drehmaschine PREMIUM CU		400	400 RD-Vario
<b>Arbeitsbereich</b>			
Spitzenweite Modell 1000	mm	1.000	1.000
Spitzenweite Modell 1500	mm	1.500	1.500
Spitzenhöhe	mm	200	200
Drehdurchmesser über Bett	mm	400	400
Drehdurchmesser über Schlitten	mm	235	235
Bettbreite	mm	320	320
Querschlitzenweg	mm	235	235
Oberschlittenweg	mm	110	110
Drehmeißelquerschnitt max.	mm	25 x 25	25 x 25
<b>Drehspindel</b>			
Drehfutteraufnahme DIN 55027	Nr.	6	6
Spindelaufnahme	MK	6	6
Spindelbohrung	mm	52	52
Drehzahlstufen	Anz.	12	-
Drehzahlbereich	UpM	50 - 2.240	-
Drehzahlbereich 1, stufenlos	UpM	-	18 - 98
Drehzahlbereich 2, stufenlos	UpM	-	48 - 265
Drehzahlbereich 3, stufenlos	UpM	-	144 - 790
Drehzahlbereich 4, stufenlos	UpM	-	385 - 2.120
<b>Vorschubbereiche</b>			
80 Längsvorschübe	mm/U	0,0015 - 0,6	0,0015 - 0,6
80 Quervorschübe	mm/U	0,0075 - 0,3	0,0075 - 0,3
40 metrische Gewinde	mm	0,25 - 7,5	0,25 - 7,5
40 metrische Modulgewinde	mm	0,0625 - 1,875	0,0625 - 1,875
40 Zollgewinde, Gänge G	G/"	120 - 4	120 - 4
40 Zoll Modulgewinde, Gänge G	G/"	480 - 16	480 - 16
<b>Reitstock</b>			
Pinolenaufnahme	MK	4	4
Pinolendurchmesser	mm	50	50
Pinolenweg	mm	100	100
<b>Antriebsleistung</b>			
Motorleistung	W	4.000	4.000
Netzanschluss	V/Hz	400/50-60	400/50-60
<b>Abmessungen</b>			
Länge Modell CU 1000/400	mm	2.350	2.350
Breite	mm	980	980
Höhe	mm	1.330	1.330
Gewicht Modell CU 1000/400	kg	1.590	1.590
Gewicht Modell CU 1500/400	kg	1.700	1.700

### Serienausstattung

RÖHM Dreibacken-Drehfutter Ø 200 mm	•	•
Schnellwechsel-Stahlhalter-Set, 5-teilig	•	•
Halogen-Maschinenlampe	•	•
Not-Aus-Taster/Nullspannungsauslöser	•	•
Drehfutterschutz mit Sicherheitsschalter	•	•
Werkzeugschlitten mit Spritzschutz	•	•
Untergestell/Spänewanne/Spritzwand	•	•
Werkzeugsatz/Bedienungsanleitung/CE	•	•

**IM SET!**
  
**Alle Modelle dieser Seite**  
 inkl. orig. RÖHM-Drehfutter  
 und Schnellwechsel-  
 Stahlhalter-Set



Sonderzubehör für höchste Präzision: Digitale Positionsanzeige für 3 Achsen

Sonderzubehör PREMIUM CU 400	Bestellnummer	UVP in € exkl. MwSt.
Wendeplatten-Drehmeißel-Satz 25 x 25 mm, 7-teilig	88069	382,00
Wendeplatten-Satz 7-teilig, 25 x 25 mm	88079	83,50
Stechwerkzeugsortiment inkl. Platten, 6-tlg.	89351	176,00
Maschinenschuh Ø 160 mm, 8 Stk. (Preis/Stk.)	88783	67,50

### Sonderzubehör auf Anfrage

Mitlaufblende
Stahlblende
Stahlblende mit Kugellagerführung
Planscheibe
4-Backen Planscheibenfutter

Bestelldaten	Bestellnummer	UVP in € exkl. MwSt.
PREMIUM CU 400/1000	88620	*35.565,00
PREMIUM CU 400/1500	88621	*36.925,00
PREMIUM CU 400/1000 RD-Vario	88625	*37.540,00
PREMIUM CU 400/1500 RD-Vario	88626	*38.875,00

## PREMIUM CU 500 (RD-Vario)

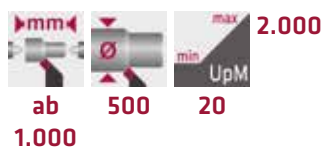

Bedienpult RD-Vario

**RD-Modelle mit stufenloser Drehzahlregelung**



PREMIUM CU 500

Universal-Drehmaschine PREMIUM CU		500	500 RD-Vario
<b>Arbeitsbereich</b>			
Spitzenweite Modell 1000 CU 500	mm	1.000	1.000
Spitzenweite Modell 1500 CU 500	mm	1.500	1.500
Spitzenweite Modell 2000 CU 500	mm	2.000	2.000
Spitzenhöhe	mm	250	250
Drehdurchmesser über Bett	mm	500	500
Drehdurchmesser über Schlitten	mm	300	300
Bettbreite	mm	400	400
Querschlitzenweg	mm	315	315
Oberschlittenweg	mm	130	130
Drehmeißelquerschnitt max.	mm	32 x 32	32 x 32
<b>Drehspindel</b>			
Drehfutteraufnahme DIN 55027	Nr.	8	8
Spindelaufnahme metrisch	mm	80	80
Spindelbohrung	mm	72	72
Drehzahlstufen	Anz.	21	-
Drehzahlbereich	UpM	20 - 2.000	-
Drehzahlbereich 1, stufenlos	UpM	-	25 - 100
Drehzahlbereich 2, stufenlos	UpM	-	100 - 400
Drehzahlbereich 3, stufenlos	UpM	-	500 - 2.000
<b>Vorschubbereiche</b>			
120 Längsvorschübe	mm/U	0,04 - 12	0,04 - 12
120 Quervorschübe	mm/U	0,02 - 6	0,02 - 6
64 metrische Gewinde	mm	0,5 - 120	0,5 - 120
64 metrische Modulgewinde	mm	0,125 - 30	0,125 - 30
64 Zollgewinde, Gänge G	G/"	60 - 1/4	60 - 1/4
64 Zoll Modulgewinde, Gänge G	G/"	240 - 1	240 - 1
<b>Reitstock</b>			
Pinolenaufnahme	MK	MK 5	MK 5
Pinolendurchmesser	mm	90	90
Pinolenweg	mm	230	230
<b>Antriebsleistung</b>			
Motorleistung	W	11.000	11.000
Netzanschluss	V/Hz	400/50-60	400/50-60
<b>Abmessungen</b>			
Länge Modell 1000 CU 500	mm	2.600	2.600
Breite	mm	1.250	1.250
Höhe	mm	1.400	1.400
Gewicht Modell CU 1000/500	kg	2.650	2.650
Gewicht Modell CU 1500/500	kg	2.800	2.800
Gewicht Modell CU 2000/500	kg	2.950	2.950

Serienausstattung		
RÖHM Dreibacken-Drehfutter Ø 250 mm	•	•
Schnellwechsel-Stahlhalter-Set, 5-teilig	•	•
Halogen-Maschinenlampe	•	•
Not-Aus-Taster/Nullspannungsauslöser	•	•
Drehfutterschutz mit Sicherheitsschalter	•	•
Werkzeugschlitten mit Spritzschutz	•	•
Untergestell/Spänwanne/Spritzwand	•	•
Werkzeugsatz/Bedienungsanleitung/CE	•	•

**IM SET!** **Alle Modelle dieser Seite**  
inkl. orig. RÖHM-Drehfutter und Schnellwechsel-Stahlhalter-Set



Sonderzubehör für höchste Präzision: Digitale Positionsanzeige für 3 Achsen

Sonderzubehör PREMIUM CU 500	Bestellnummer	UVP in € exkl. MwSt.
Wendeplatten-Drehmeißel-Satz 25 x 25 mm, 7-teilig	88069	382,00
Wendeplatten-Satz 7-teilig, 25 x 25 mm	88079	83,50
Stechwerkzeugsortiment inkl. Platten, 6-tlg.	89351	176,00
Maschinenschuh Ø 160 mm, 6 Stk. (Preis/Stk.)	88783	67,50

Sonderzubehör auf Anfrage		
Mitlaufblende		
Stahlblende		
Stahlblende mit Kugellagerführung		
Planscheibe		
4-Backen Planscheibenfutter		

Bestelldaten	Bestellnummer	UVP in € exkl. MwSt.
PREMIUM CU 500/1000	88670	*42.205,00
PREMIUM CU 500/1500	88671	*43.080,00
PREMIUM CU 500/2000	88672	*44.690,00
PREMIUM CU 500/1000 RD-Vario	88680	*46.800,00
PREMIUM CU 500/1500 RD-Vario	88681	*51.175,00
PREMIUM CU 500/2000 RD-Vario	88682	*56.460,00

## PREMIUM CU 630 (RD-Vario)



Bedienpult RD-Vario

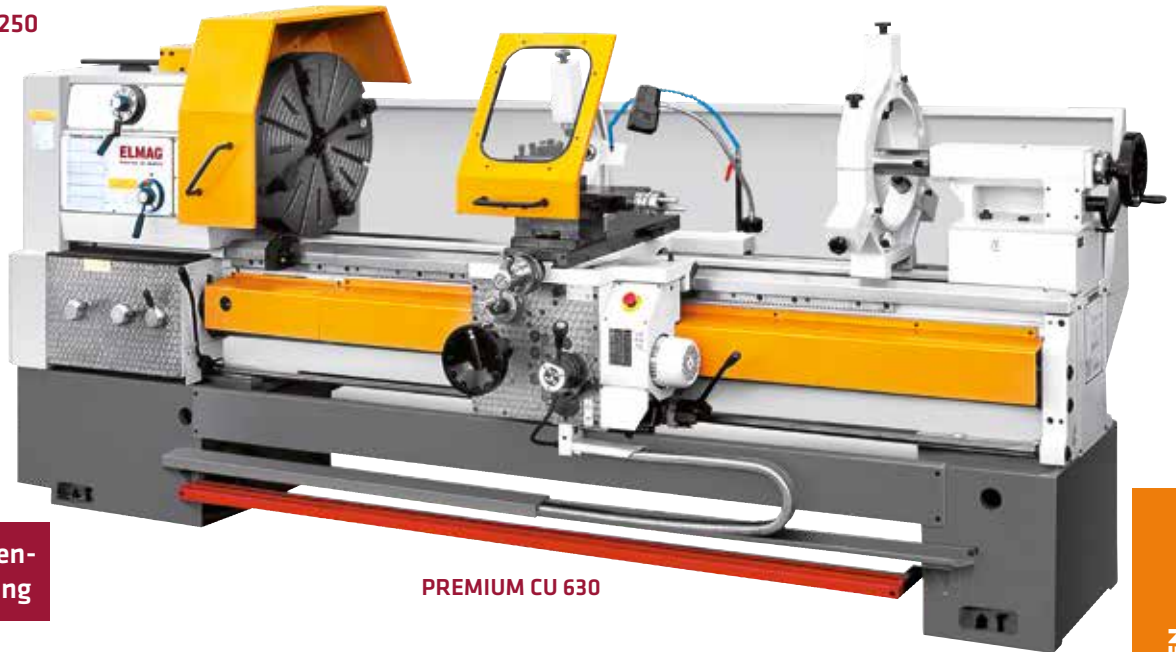

PREMIUM CU 630

RD-Modelle mit stufen-  
loser Drehzahlregelung

Universal-Drehmaschine PREMIUM CU		630	630 RD-Vario
<b>Arbeitsbereich</b>			
Spitzenweite Modell 1500 CU 630	mm	1.500	1.500
Spitzenweite Modell 2000 CU 630	mm	2.000	2.000
Spitzenweite Modell 3000 CU 630	mm	3.000	3.000
Spitzenhöhe	mm	315	315
Drehdurchmesser über Bett	mm	630	630
Drehdurchmesser über Schlitten	mm	430	430
Bettbreite	mm	400	400
Querschlitzenweg	mm	315	315
Oberschlittenweg	mm	130	130
Drehmeißelquerschnitt max.	mm	32 x 32	32 x 32
<b>Drehspindel</b>			
Drehfutteraufnahme DIN 55027	Nr.	11	11
Spindelaufnahme metrisch	mm	120	120
Spindelbohrung	mm	103	103
Drehzahlstufen	Anz.	21	-
Drehzahlbereich	UpM	12,5 - 1.250	-
Drehzahlbereich 1, stufenlos	UpM	-	16 - 63
Drehzahlbereich 2, stufenlos	UpM	-	63 - 250
Drehzahlbereich 3, stufenlos	UpM	-	315 - 1.250
<b>Vorschubbereiche</b>			
120 Längsvorschübe	mm/U	0,04 - 12	0,04 - 12
120 Quervorschübe	mm/U	0,02 - 6	0,02 - 6
64 metrische Gewinde	mm	0,5 - 120	0,5 - 120
64 metrische Modulgewinde	mm	0,125 - 30	0,125 - 30
64 Zollgewinde, Gänge G	G/"	60 - 1/4	60 - 1/4
64 Zoll Modulgewinde, Gänge G	G/"	240 - 1	240 - 1
<b>Reitstock</b>			
Pinolenaufnahme	MK	5	5
Pinolendurchmesser	mm	90	90
Pinolenweg	mm	230	230
<b>Antriebsleistung</b>			
Motorleistung	W	11.000	11.000
Netzanschluss	V/Hz	400/50-60	400/50-60
<b>Abmessungen</b>			
Länge Modell CU 1500/630	mm	3.100	3.100
Breite	mm	1.250	1.250
Höhe	mm	1.400	1.400
Gewicht Modell CU 1500/630	kg	3.160	3.160
Gewicht Modell CU 2000/630	kg	3.310	3.310
Gewicht Modell CU 3000/630	kg	3.560	3.560

### Serienausstattung

RÖHM Dreibacken-Drehfutter Ø 315 mm	•	•
Schnellwechsel-Stahlhalter-Set, 5-teilig	•	•
Halogen-Maschinenlampe	•	•
Not-Aus-Taster/Nullspannungsauslöser	•	•
Drehfutterschutz mit Sicherheitsschalter	•	•
Werkzeugschlitten mit Spritzschutz	•	•
Untergestell/Spänewanne/Spritzwand	•	•
Werkzeugsatz/Bedienungsanleitung/CE	•	•



Sonderzubehör für  
höchste Präzision:  
Digitale Positionsanzeige  
für 3 Achsen

Sonderzubehör PREMIUM CU 630	Bestell- nummer	UVP in € exkl. MwSt.
Wendeplatten-Drehmeißel-Satz 25 x 25 mm, 7-teilig	<b>88069</b>	<b>382,00</b>
Wendeplatten-Satz 7-teilig, 25 x 25 mm	<b>88079</b>	<b>83,50</b>
Stechwerkzeugsortiment inkl. Platten, 6-tlg.	<b>89351</b>	<b>176,00</b>
Maschinenschuh Ø 160 mm, 6 Stk. (Preis/Stk.)	<b>88783</b>	<b>67,50</b>

### Sonderzubehör auf Anfrage

Mitlaufblöcke
Stahlblöcke
Stahlblöcke mit Kugellagerführung
Planscheibe
4-Backen Planscheibenfutter

Bestelldaten	Bestell- nummer	UVP in € exkl. MwSt.
PREMIUM CU 630/1500	<b>88643</b>	<b>*54.530,00</b>
PREMIUM CU 630/2000	<b>88644</b>	<b>*56.150,00</b>
PREMIUM CU 630/3000	<b>88645</b>	<b>*60.050,00</b>
PREMIUM CU 630/1500 RD-Vario	<b>88640</b>	<b>*59.370,00</b>
PREMIUM CU 630/2000 RD-Vario	<b>88641</b>	<b>*60.975,00</b>
PREMIUM CU 630/3000 RD-Vario	<b>88642</b>	<b>*66.675,00</b>

## PREMIUM CU 760 (RD-Vario)



Bedienpult RD-Vario



PREMIUM CU 760

RD-Modelle mit stufenloser Drehzahlregelung

Universal-Drehmaschine PREMIUM CU		760	760 RD-Vario
<b>Arbeitsbereich</b>			
Spitzenweite Modell 1500 CU 760	mm	1.500	1.500
Spitzenweite Modell 2000 CU 760	mm	2.000	2.000
Spitzenweite Modell 3000 CU 760	mm	3.000	3.000
Spitzenweite Modell 4000 CU 760	mm	4.000	4.000
Spitzenweite Modell 5000 CU 760	mm	5.000	5.000
Spitzenweite Modell 6000 CU 760	mm	6.000	6.000
Spitzenhöhe	mm	380	380
Drehdurchmesser über Bett	mm	760	760
Drehdurchmesser über Schlitzen	mm	520	520
Bettbreite	mm	560	560
Querschlitzenweg	mm	410	410
Oberschlitzenweg	mm	150	150
Drehmeißelquerschnitt max.	mm	45 x 45	45 x 45
<b>Drehspindel</b>			
Drehfutteraufnahme DIN 55027	Nr.	11	11
Spindelaufnahme metrisch	mm	140	140
Spindelbohrung	mm	132	132
Drehzahlstufen	Anz.	17	-
Drehzahlbereich	UpM	7,5 - 1.015	-
Drehzahlbereich 1, stufenlos	UpM	-	7 - 42
Drehzahlbereich 2, stufenlos	UpM	-	28 - 170
Drehzahlbereich 3, stufenlos	UpM	-	165 - 1.015
<b>Vorschubbereiche</b>			
150 Längsvorschübe	mm/U	0,0039 - 18	0,0039 - 18
150 Quervorschübe	mm/U	0,02 - 9	0,02 - 9
76 metrische Gewinde	mm	0,5 - 180	0,5 - 180
76 metrische Modulgewinde	mm	0,125 - 45	0,125 - 45
76 Zollgewinde, Gänge G	G/"	60 - 1/6	60 - 1/6
76 Zoll Modulgewinde, Gänge G	G/"	240 - 2/3	240 - 2/3
<b>Reitstock</b>			
Pinolenaufnahme	MK	6	6
Pinoldurchmesser	mm	105	105
Pinolenweg	mm	225	225
<b>Antriebsleistung</b>			
Motorleistung	W	11.000	11.000
Netzanschluss	V/Hz	400/50-60	400/50-60
<b>Abmessungen</b>			
Länge Modell CU 1500/760	mm	3.470	3.470
Breite	mm	1.650	1.650
Höhe	mm	1.600	1.600
Gewicht Modell CU 1500/760	kg	4.220	4.220
Gewicht Modell CU 2000/760	kg	4.470	4.470
Gewicht Modell CU 3000/760	kg	5.050	5.050
Gewicht Modell CU 4000/760	kg	5.500	5.500
Gewicht Modell CU 5000/760	kg	6.080	6.080
Gewicht Modell CU 6000/760	kg	6.530	6.530

### Serienausstattung

RÖHM Dreibacken-Drehfutter Ø 380 mm	•	•
Schnellwechsel-Stahlhalter-Set, 5-teilig	•	•
Halogen-Maschinenlampe	•	•
Not-Aus-Taster/Nullspannungsauslöser	•	•
Drehfutterschutz mit Sicherheitsschalter	•	•
Werkzeugschlitzen mit Spritzschutz	•	•
Untergestell/Spänwanne/Spritzwand	•	•
Werkzeugsatz/Bedienungsanleitung/CE	•	•

**IM SET!**

**Alle Modelle dieser Seite**  
inkl. orig. RÖHM-Drehfutter und Schnellwechsel-Stahlhalter-Set



Sonderzubehör für höchste Präzision: Digitale Positionsanzeige für 3 Achsen

Sonderzubehör PREMIUM CU 760	Bestellnummer	UVP in € exkl. MwSt.
Wendeplatten-Drehmeißel-Satz 25 x 25 mm, 7-teilig	88069	382,00
Wendeplatten-Satz 7-teilig, 25 x 25 mm	88079	83,50
Stechwerkzeugsortiment inkl. Platten, 6-tlg.	89351	176,00
Maschinenschuh Ø 160 mm, 6 Stk. (Preis/Stk.)	88783	67,50

### Sonderzubehör auf Anfrage

Mitlaufhülse
Stahlhülse
Stahlhülse mit Kugellagerführung
Planscheibe
4-Backen Planscheibenfutter

Bestelldaten	Bestellnummer	UVP in € exkl. MwSt.
PREMIUM CU 760/1500	88650	*65.950,00
PREMIUM CU 760/2000	88651	*70.410,00
PREMIUM CU 760/3000	88652	*85.090,00
PREMIUM CU 760/4000	88653	*94.325,00
PREMIUM CU 760/5000	88654	*109.165,00
PREMIUM CU 760/6000	88655	*125.700,00
PREMIUM CU 760/1500 RD-Vario	88660	*76.455,00
PREMIUM CU 760/2000 RD-Vario	88661	*80.115,00
PREMIUM CU 760/3000 RD-Vario	88662	*94.270,00
PREMIUM CU 760/4000 RD-Vario	88663	*103.490,00
PREMIUM CU 760/5000 RD-Vario	88664	*118.395,00
PREMIUM CU 760/6000 RD-Vario	88665	*134.855,00

## PREMIUM CU 1000 (RD-Vario)



Bedienpult RD-Vario

**RD-Modelle mit stufenloser Drehzahlregelung**



PREMIUM CU 1000

Universal-Drehmaschine PREMIUM CU		1000	1000 RD-Vario
<b>Arbeitsbereich</b>			
Spitzenweite Modell 1500 CU 1000	mm	1.500	1.500
Spitzenweite Modell 3000 CU 1000	mm	3.000	3.000
Spitzenweite Modell 4000 CU 1000	mm	4.000	4.000
Spitzenweite Modell 5000 CU 1000	mm	5.000	5.000
Spitzenweite Modell 6000 CU 1000	mm	6.000	6.000
Spitzenhöhe	mm	500	500
Drehdurchmesser über Bett	mm	1.090	1.090
Drehdurchmesser über Schlitten	mm	690	690
Bettbreite	mm	700	700
Querschlitzenweg	mm	525	525
Oberschlittenweg	mm	270	270
<b>Drehspindel</b>			
Drehfutteraufnahme DIN 55027	Nr.	15	-
Spindelaufnahme metrisch	mm	160	-
Spindelbohrung	mm	155	-
Drehzahlstufen	Anz.	24	-
Drehzahlbereich	UpM	6,3 - 1.250	-
Drehzahlbereich 1, stufenlos	UpM	-	3,7 - 15,6
Drehzahlbereich 2, stufenlos	UpM	-	14,7 - 62
Drehzahlbereich 3, stufenlos	UpM	-	58 - 250
Drehzahlbereich 4, stufenlos	UpM	-	235 - 1.000
<b>Vorschubbereiche</b>			
160 Längsvorschübe	mm/U	0,032 - 38,9	0,032 - 38,9
160 Quervorschübe	mm/U	0,016 - 19,45	0,016 - 19,45
80 metrische Gewinde	mm	0,5 - 480	0,5 - 480
80 metrische Modulgewinde	mm	0,125 - 120	0,125 - 120
80 Zollgewinde, Gänge G	G/"	60 - 1/16	60 - 1/16
80 Zoll Modulgewinde, Gänge G	G/"	240 - 1/4	240 - 1/4
<b>Reitstock</b>			
Pinolenaufnahme	MK	6	6
Pinolendurchmesser	mm	125	125
Pinolenweg	mm	260	260
<b>Antriebsleistung</b>			
Motorleistung	W	22.000	22.000
Netzanschluss	V/Hz	400/50-60	400/50-60
<b>Abmessungen</b>			
Länge Modell CU 1500/1000	mm	3.700	3.700
Breite	mm	1.800	1.800
Höhe	mm	1.855	1.855
Gewicht Modell CU 1500/1000	kg	6.550	6.550
Gewicht Modell CU 3000/1000	kg	8.050	8.050
Gewicht Modell CU 4000/1000	kg	8.550	8.550
Gewicht Modell CU 5000/1000	kg	10.050	10.050
Gewicht Modell CU 6000/1000	kg	10.650	10.650

### Serienausstattung

RÖHM Dreibacken-Drehfutter Ø 750 mm	•	•
Schnellwechsel-Stahlhalter-Set, 5-teilig	•	•
Halogen-Maschinenlampe	•	•
Not-Aus-Taster/Nullspannungsauslöser	•	•
Drehfutterschutz mit Sicherheitsschalter	•	•
Werkzeugschlitten mit Spritzschutz	•	•
Untergestell/Spänwanne/Spritzwand	•	•
Werkzeugsatz/Bedienungsanleitung/CE	•	•

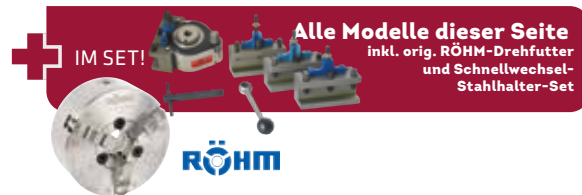

**Alle Modelle dieser Seite**

inkl. orig. RÖHM-Drehfutter und Schnellwechsel-Stahlhalter-Set



Sonderzubehör für höchste Präzision: Digitale Positionsanzeige für 3 Achsen

### Sonderzubehör auf Anfrage

Mitlaufblöcke
Stahlblöcke
Stahlblöcke mit Kugellagerführung
Planscheibe
4-Backen Planscheibenfutter

Bestelldaten	Bestellnummer	UVP in € exkl. MwSt.
PREMIUM CU 1000/1500	88630	*126.540,00
PREMIUM CU 1000/3000	88631	*134.855,00
PREMIUM CU 1000/4000	88632	*153.960,00
PREMIUM CU 1000/5000	88633	*161.845,00
PREMIUM CU 1000/6000	88634	*195.660,00
PREMIUM CU 1000/1500 RD-Vario	88635	*139.050,00
PREMIUM CU 1000/3000 RD-Vario	88636	*147.390,00
PREMIUM CU 1000/4000 RD-Vario	88637	*166.485,00
PREMIUM CU 1000/5000 RD-Vario	88638	*174.380,00
PREMIUM CU 1000/6000 RD-Vario	88639	*208.230,00

## PREMIUM CU 1320 (RD-Vario)



Bedienpult RD-Vario



PREMIUM CU 1320

**RD-Modelle mit stufenloser Drehzahlregelung**

Universal-Drehmaschine PREMIUM CU		1320	1320 RD-Vario
<b>Arbeitsbereich</b>			
Spitzenweite Modell 1500 CU 1320	mm	1.500	1.500
Spitzenweite Modell 3000 CU 1320	mm	3.000	3.000
Spitzenweite Modell 4000 CU 1320	mm	4.000	4.000
Spitzenweite Modell 5000 CU 1320	mm	5.000	5.000
Spitzenweite Modell 6000 CU 1320	mm	6.000	6.000
Spitzenhöhe	mm	625	625
Drehdurchmesser über Bett	mm	1.320	1.320
Drehdurchmesser über Schlitten	mm	940	940
Bettbreite	mm	700	700
Querschlittenweg	mm	685	685
Oberschlittenweg	mm	270	270
<b>Drehspindel</b>			
Drehfutteraufnahme DIN 55027	Nr.	15	15
Spindelaufnahme metrisch	mm	160	160
Spindelbohrung	mm	155	155
Drehzahlstufen	Anz.	24	24
Drehzahlbereich	UpM	5 - 1.000	5 - 1.000
Drehzahlbereich 1, stufenlos	UpM	-	3,7 - 15,6
Drehzahlbereich 2, stufenlos	UpM	-	14,7 - 62
Drehzahlbereich 3, stufenlos	UpM	-	58 - 250
Drehzahlbereich 4, stufenlos	UpM	-	235 - 1.000
<b>Vorschubbereiche</b>			
160 Längsvorschübe	mm/U	0,032 - 38,9	0,032 - 38,9
160 Quervorschübe	mm/U	0,016 - 19,45	0,016 - 19,45
80 metrische Gewinde	mm	0,5 - 480	0,5 - 480
80 metrische Modulgewinde	mm	0,125 - 120	0,125 - 120
80 Zollgewinde, Gänge G	G/"	60 - 1/16	60 - 1/16
80 Zoll Modulgewinde, Gänge G	G/"	240 - 1/4	240 - 1/4
<b>Reitstock</b>			
Pinolenaufnahme	MK	6	6
Pinolendurchmesser	mm	125	125
Pinolenweg	mm	260	260
<b>Antriebsleistung</b>			
Motorleistung	W	22.000	22.000
Netzanschluss	V/Hz	400/50-60	400/50-60
<b>Abmessungen</b>			
Länge Modell CU 1500/1320	mm	3.700	3.700
Breite	mm	1.900	1.900
Höhe	mm	1.980	1.980
Gewicht Modell CU 1500/1320	kg	6.990	6.990
Gewicht Modell CU 3000/1320	kg	8.450	8.450
Gewicht Modell CU 4000/1320	kg	8.950	8.950
Gewicht Modell CU 5000/1320	kg	10.450	10.450
Gewicht Modell CU 6000/1320	kg	11.100	11.100

Serienausstattung		
RÖHM Dreibacken-Drehfutter Ø 500 mm	•	•
Schnellwechsel-Stahlhalter-Set, 5-teilig	•	•
Halogen-Maschinenlampe	•	•
Not-Aus-Taster/Nullspannungsauslöser	•	•
Drehfutterschutz mit Sicherheitsschalter	•	•
Werkzeugschlitten mit Spritzschutz	•	•
Untergestell/Spänwanne/Spritzwand	•	•
Werkzeugsatz/Bedienungsanleitung/CE	•	•

**IM SET!** **Alle Modelle dieser Seite**  
inkl. orig. RÖHM-Drehfutter und Schnellwechsel-Stahlhalter-Set

**RÖHM**



Sonderzubehör für höchste Präzision: Digitale Positionsanzeige für 3 Achsen

Sonderzubehör auf Anfrage	
Mitlaufblöcke	
Stahlblöcke	
Stahlblöcke mit Kugellagerführung	
Planscheibe	
4-Backen Planscheibenfutter	

Bestellnummer	Bestellnummer	UVP in € exkl. MwSt.
PREMIUM CU 1320/1500	88690	*135.830,00
PREMIUM CU 1320/3000	88691	*144.140,00
PREMIUM CU 1320/4000	88692	*150.920,00
PREMIUM CU 1320/5000	88693	*171.100,00
PREMIUM CU 1320/6000	88694	*204.890,00
PREMIUM CU 1320/1500 RD-Vario	88695	*Auf Anfrage
PREMIUM CU 1320/3000 RD-Vario	88696	*156.660,00
PREMIUM CU 1320/4000 RD-Vario	88697	*175.765,00
PREMIUM CU 1320/5000 RD-Vario	88698	*183.645,00
PREMIUM CU 1320/6000 RD-Vario	88699	*217.510,00

## TECH-INFO: DIN-Norm 8606 Drehmaschinen

Eine DIN-Norm ist ein unter Leitung eines Arbeitsausschusses im DIN Deutsches Institut für Normung erarbeiteter freiwilliger Standard, in dem materielle und immaterielle Gegenstände vereinheitlicht sind. DIN-Normen entstehen auf Anregung und durch die Initiative interessierter Kreise (in der Regel die Wirtschaft), wobei Übereinstimmung unter allen Beteiligten hergestellt wird.

Beim ELMAG® START-UP-SERVICE wird die DIN 8606 „Drehmaschinen mit normaler Genauigkeit“ angewendet.

### Zweck und Anwendung:

In dieser Norm sind technische Abnahmebedingungen für Drehmaschinen mit normaler Genauigkeit, Umlaufdurchmesser bis 800 mm festgelegt. Sie umfassen vorbereitende Maßnahmen und geometrische Prüfung der Maschinen.

### Beispiele der durchgeführten geometrischen Prüfungen:

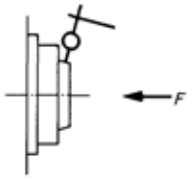
Prüfung der Rundlaufgenauigkeit der Spindelnase				
Gegenstand der Prüfung	Bild	Prüfmittel	Prüfanleitung	Abweichung zulässig
Rundlauf des Zentrierkegels der Arbeitsspindel		Messuhr nach DIN 879	Messuhr rechtwinkelig zur Mantellinie des Kegels anstellen. Arbeitsspindel langsam drehen  Bei Spiel in den Längslagern konstante Kraft F aufbringen  Der Wert von F wird vom Hersteller festgelegt.	0,01 mm

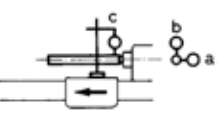
Prüfung der Parallelität des Reitstockes				
Gegenstand der Prüfung	Bild	Prüfmittel	Prüfanleitung	Abweichung zulässig
Parallelität des Aufnahmekegels im Reitstock zur Bettschlittenbewegung  a) in der Waagrecht-Ebene b) in der Senkrecht-Ebene		Messuhr nach DIN 879  Prüfdorn mit kegeligem Aufnahmeschaft	Prüfdorn in zurückgezogener, geklemmter Reitstockpinole.  Messuhr bei c anstellen und Bettschlitten längs des Prüfdornes verschieben.	a) 0,03 mm auf 300 mm zur Werkzeugschneide gerichtet  b) 0,03 mm auf 300 mm nach oben gerichtet

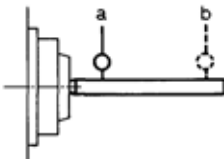
Prüfung der Rundlaufgenauigkeit des Innenkegels				
Gegenstand der Prüfung	Bild	Prüfmittel	Prüfanleitung	Abweichung zulässig
Rundlauf des Innenkegels der Arbeitsspindel  a) an der Aufnahme  b) in einem Abstand vom halben max. Drehdurchmesser, max. 300 mm		Messuhr nach DIN 879  Prüfdorn mit kegeligem Aufnahmeschaft	Prüfdorn im Innenkegel. Anstellen der Messuhr an den Umfang des Prüfdornes.  Arbeitsspindel drehen. Messung bei a, dann bei b.	a) 0,01 mm  b) 0,02 mm für einen Meßabstand von 300 mm



## Zyklen-CNC-PREMIUM LT 580 & 660

	<b>2.000</b>
<b>ab</b>	<b>580 25</b>
<b>885 660</b>	<b>9</b>



Hochwertiges RÖHM  
Dreibacken-Drehfutter aus  
Stahl Z5 Ø 250 mm



5-teiliges Stahlhalter-Set für raschen  
Werkzeugwechsel (Modell MC)



Zyklen-CNC-PREMIUM LT 580

Universal-Drehmaschine CNC-PREMIUM LT 580		
<b>Arbeitsbereich</b>		
Spitzenweite Modell LT 580/885	mm	885
Spitzenweite Modell LT 580/1385	mm	1.385
Spitzenweite Modell LT 580/1885	mm	1.885
Spitzenweite Modell LT 580/2885	mm	2.885
Spitzenweite Modell LT 580/3885	mm	3.885
Spitzenweite Modell LT 580/4885	mm	4.885
Spitzenhöhe	mm	290
Drehdurchmesser über Bett	mm	580
Drehdurchmesser über Schlitzen	mm	380
Maschinenbettbreite	mm	400
Querschlitzenweg	mm	290
Kugelumlaufspindel Z-Achse	mm	50x10
Kugelumlaufspindel X-Achse	mm	32x5
<b>Drehspindel</b>		
Drehfutteraufnahme DIN 55027	Nr.	8
Spindelaufnahme metrisch	mm	80
Spindelbohrung	mm	72
Drehzahlbereich 1, stufenlos	UpM	25-100
Drehzahlbereich 2, stufenlos	UpM	100-400
Drehzahlbereich 3, stufenlos	UpM	500-2.000
<b>Vorschubbereiche</b>		
Längsvorschub (Z-Achse)	mm/min	8.000 (max.)
Quervorschub (X-Achse)	mm/min	8.000 (max.)
<b>Steuerung</b>		
SIEMENS SINUMERIK 828D	-	•
<b>Reitstock</b>		
Pinolenaufnahme	MK	5
Pinolendurchmesser	mm	90
Pinolenweg	mm	230
<b>Antriebsleistung</b>		
Motorleistung	W	11.000
Drehmoment Z-Achse	Nm	16
Drehmoment X-Achse	Nm	11
Drehmoment Hauptspindel	Nm	1.120
Netzanschluss	V/Hz	400/50-60
<b>Abmessungen</b>		
Länge Modell LT 580/885	mm	2.750
Breite	mm	2.000
Höhe	mm	2.000
Gewicht Modell LT 580/885	kg	3.450
Gewicht Modell LT 580/1385	kg	3.600
Gewicht Modell LT 580/1885	kg	3.800
Gewicht Modell LT 580/2885	kg	4.150
Gewicht Modell LT 580/3885	kg	4.500
Gewicht Modell LT 580/4885	kg	4.850

Bestelldaten	Bestellnummer	UVP in € exkl. MwSt.
CNC-PREMIUM LT 580/885	88610	*Auf Anfrage
CNC-PREMIUM LT 580/1385	88611	*Auf Anfrage
CNC-PREMIUM LT 580/1885	88612	*Auf Anfrage
CNC-PREMIUM LT 580/2885	88613	*Auf Anfrage
CNC-PREMIUM LT 580/3885	88614	*Auf Anfrage
CNC-PREMIUM LT 4885/580	88615	*Auf Anfrage

Universal-Drehmaschine CNC-PREMIUM LT 660		
<b>Arbeitsbereich</b>		
Spitzenweite Modell LT 660/1410	mm	1.410
Spitzenweite Modell LT 660/1910	mm	1.910
Spitzenweite Modell LT 660/2910	mm	2.910
Spitzenweite Modell LT 660/3910	mm	3.910
Spitzenweite Modell LT 660/4910	mm	4.910
Spitzenweite Modell LT 660/5910	mm	5.910
Spitzenhöhe	mm	330
Drehdurchmesser über Bett	mm	660
Drehdurchmesser über Schlitzen	mm	420
Maschinenbettbreite	mm	560
Querschlitzenweg	mm	430
Kugelumlaufspindel Z-Achse	mm	50x10
Kugelumlaufspindel X-Achse	mm	32x5
<b>Drehspindel</b>		
Drehfutteraufnahme DIN 55027	Nr.	11
Spindelaufnahme metrisch	mm	120
Spindelbohrung	mm	103
Drehzahlbereich 1, stufenlos	UpM	9-55
Drehzahlbereich 2, stufenlos	UpM	37-220
Drehzahlbereich 3, stufenlos	UpM	220-1.320
<b>Vorschubbereiche</b>		
Längsvorschub (Z-Achse)	mm/min	8.000 (max.)
Quervorschub (X-Achse)	mm/min	8.000 (max.)
<b>Steuerung</b>		
SIEMENS SINUMERIK 828D	-	•
<b>Reitstock</b>		
Pinolenaufnahme	MK	6
Pinolendurchmesser	mm	105
Pinolenweg	mm	225
<b>Antriebsleistung</b>		
Motorleistung	W	15.000
Drehmoment Z-Achse	Nm	18
Drehmoment X-Achse	Nm	11
Drehmoment Hauptspindel	Nm	2.000
Netzanschluss	V/Hz	400/50-60
<b>Abmessungen</b>		
Länge Modell LT 660/1410	mm	3.700
Breite	mm	2.000
Höhe	mm	2.000
Gewicht Modell LT 660/1410	kg	4.890
Gewicht Modell LT 660/1910	kg	5.100
Gewicht Modell LT 660/2910	kg	5.700
Gewicht Modell LT 660/3910	kg	6.250
Gewicht Modell LT 660/4910	kg	6.800
Gewicht Modell LT 660/5910	kg	7.300

Modelle CNC-PREMIUM LT 660 auf Anfrage!

Sonderzubehör auf Anfrage

- 12-fach Werkzeugrevolver
- Späneförderer DBC
- Hydraulisches 250 mm Spannfutter



**SIEMENS SINUMERIK 828D**

- Panelbasierte Kompakt-CNC-Steuerung
- Bis zu 5 Achsen/Spindel
- 10" Farbdisplay
- CNC-Anwenderspeicher
- 4 interpolierende Achsen
- 64 Werkzeugspeicherplätze

**Hohe Qualitätsstandards**

Die SINUMERIK 828D bringt Schwung in die Zerspanungstechnik. CNC-Technik vom Technologieführer, gepaart mit einem revolutionären Bedienkonzept, machen die SINUMERIK 828D perfekt für den Einstieg in die CNC-Welt!

Dank eines panelbasierten CNC-Designs mit wenig Schnittstellen und einer Bedientafel in der Schutzklasse IP 65 sind die SINUMERIK 828D Steuerungen perfekt für den Einsatz unter rauen Umgebungen vorbereitet.

**Optimiert für einfache Drehanwendungen**

Dank technologiespezifischer Ausprägungen sind die SINUMERIK 828D Steuerungen perfekt für's Drehen vorkonfiguriert. Mit dem neuartigen, integrierten startGUIDE ist die SINUMERIK 828D der optimale Partner für den modernen CNC-Techniker. Dabei wird neben der CNC-Bedienung und Programmierung auch die Inbetriebnahme grafisch interaktiv erklärt.



Steuerpanel mit 2 elektronischen Handrädern

**Optional erhältlich:**

- Sinutrain-Desktop-Lizenzen für Schulen, Lehrlingsausbildung und Ausbildungsstätten
- Sinutrain-Klassenraum-Lizenz (18 Plätze) erhältlich
- Programmierhandbücher für Drehen und Fräsen
- Trainingsunterlagen für Shopmill und Shopturn



Powered by  
**SIEMENS**

DREHEN

\* = ELMAG-Spezialprogramm

## LRGM - Leichte Motorscheren

mm bis 4  
mm bis 3.050



LRGM 2050x3 mm

### Hohe Qualitätsstandards

- Robuste und langlebige Ausführung
- Hohe Schnittgenauigkeit
- Geschweißte Monoblock-Stahlkonstruktion mit sehr guter Schwingungsdämpfung
- Beidseitig verwendbare Spezialstahlmesser, gehärtet und präzisionsgeschliffen
- Präziser Hinteranschlag mit Handrad und Messskala, Verstellbereich 0-750 mm
- Parallelführung der Messer für exakte Schnittqualität
- Manuelle Schnittpaltverstellung

### CE-Sicherheitseinrichtungen

- Installierte Sicherheit durch Schnittpaltabdeckung
- Maschinenrückseite mittels Lichtvorhang abgesichert
- Not-Aus-Taster an der Maschine und an der Bediensäule

### Optimales Handling

- Auflagetisch mit Kugelrollen für mühelose Blechpositionierung
- Auflagearme und Seitenanschlag
- Zwei Betriebsarten Manuell und Automatik
- Übersichtliche Steuerungskonsole LRGM mit Bedientasten
- Mobile Bediensäule mit Fußauslöser für Automatikbetrieb

### NC-Steuerung nur bei NC-Modelle

Einfach bedienbare, numerische Steuerung zur Programmierung des Hinteranschlags.

- Rasche Schnittlängeneingabe und manuelle Einzelbedienung per Tastendruck
- 99 Speicherplätze
- Anzeige in Millimeter oder Inch



- Hubzähler rückstellbar
- Messer öffnen
- NOT-AUS
- Betriebsart  
Automatik/Manuell
- Betriebslampe

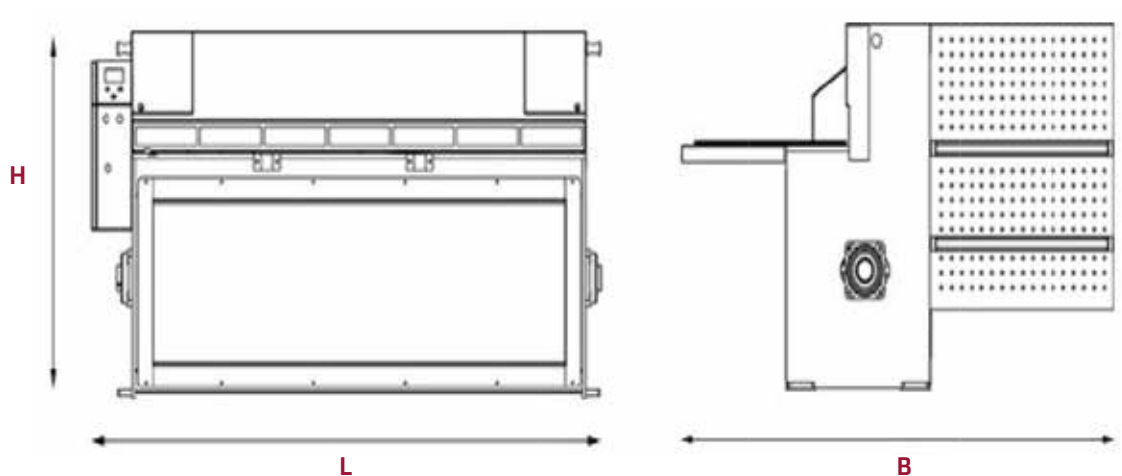

Kugelumlaufspindel am Hinteranschlag bei NC-Modellen



Massives Hauptlager für den Schnittzyklus



Auflagetisch mit Kugellagen für mühelose Blechpositionierung

BLECHSCHEREN



Mechanische Messeinrichtung des Hinteranschlags

### Leistungsdaten LRGM

- Schnittleistung bis 4 mm Materialstärke
- Schnittlänge bis 1.550 / 2.050 / 2.550 / 3.050 mm  
- ideal abgestimmt auf Normblechformate
- Schnittgeschwindigkeit 35/41 Hübe pro Minute  
- ideal für eine rasche, serielle Verarbeitung
- Hohe Antriebsleistung bis 7,5 kW  
- ausreichend Leistung für den Dauereinsatz

LRGM Serienausstattung	
Spezialstahlmesser mit zwei Schnittkanten	■
Seitenanschlag und Auflagearme	■
LED-Beleuchtung der Schnittlinie	■
Manuell einstellbarer Hinteranschlag	■
CE-Sicherheitseinrichtungen	■
Steuerpanel LRGM und mechanischer Hubzähler	■
Mobile Bediensäule mit Fußauslöser und Not-Aus-Taster	■
Betriebsanleitung / CE	■

Tafelblechschere LRGM	Schnittlänge	Schnittleistung 42 kg/mm <sup>2</sup>	Hubanzahl max.	Antrieb Motorleistung	Hinteranschlag Verstellbereich	Länge	Breite	Höhe	Gewicht	Bestellnummer	UVP in € exkl. MwSt.
Modell	mm	mm	1/min	kW	mm	mm	mm	mm	kg		
LRGM 1550x3 mm	1.550	3,0	35	3	750	2.150	2.150	1.310	1.550	81334	*16.680,00
LRGM 1550x3 mm NC	1.550	3,0	35	3	750	2.150	2.150	1.310	1.560	81320	*16.490,00
LRGM 2050x3 mm	2.050	3,0	35	4	750	2.700	2.150	1.310	1.760	81336	*18.180,00
LRGM 2050x3 mm NC	2.050	3,0	35	4	750	2.700	2.150	1.310	1.760	81321	*20.400,00
LRGM 2550x2,5 mm	2.550	2,5	35	4	750	3.200	2.150	1.310	1.960	81337	*21.735,00
LRGM 2550x2,5 mm NC	2.550	2,5	35	4	750	3.200	2.150	1.310	1.970	81322	*21.380,00
LRGM 2050x4 mm NC	2.050	4,0	41	7,5	750	2.700	2.150	1.450	3.010	81346	*31.440,00
LRGM 2550x4 mm NC	2.550	4,0	41	7,5	750	3.200	2.150	1.450	3.510	81347	*29.550,00
LRGM 3050x4 mm NC	3.050	4,0	41	7,5	750	3.700	2.150	1.450	4.010	81348	*31.490,00

\* = ELMAG-Spezialprogramm

## HGS-A - Hydraulische Schwingschnittscheren mit CybTouch-Steuerung

mm  
bis 8

mm  
bis 4.100



HGS-A 3100x6

### Universeller Einsatz

Die hydraulisch angetriebenen HGS-A Schwingschnittscheren schneiden kraftvoll durch alle Blechdicken bis 6,0- bzw. 8,0 mm. Ihre superharten, präzisionsgeschliffenen Spezialstahlmesser hinterlassen stets ein sauberes, gerades Schnittbild.

### CybTouch - serienmäßig

Eine neue Welt der Zuschnittprogrammierung tut sich mit der serienmäßig integrierten CybTouch-Steuerung auf. Am farbig

hochauflösenden Touchscreen geht alles in Sekunden. Ein Tastendruck für das Set-Up der Maschine genügt, Blech einschieben, Starttaste drücken - und der Blechabschnitt fällt.

### Hydraulische Schnittpalteinrichtung

Ein großer Vorteil bei wechselnder Betriebsweise ist die automatische Schnittpalteinrichtung. Es wird die gesamte Messerlänge für die Blechdicke und Materialart eingestellt.

### Jetzt mit CybTouch 8

Spart Zeit und macht Freude. CybTouch mit Touchscreen.

- Zuschnittprogrammierung in Sekunden, alles auf einer Seite
- Automatisches EasyCut-Maschinen-Set-Up
- Kontexthilfe und Warn-Pop-Ups
- Kontexthilfe und Warn-Pop-Ups
- Auto-Shutdown Energy Mode
- Rückstellprogrammierung des Hinteranschlags
- Schnittfolgeprogrammierung
- Arbeitszeitaufzeichnung etc.

HGS-A Serienausstattung	
Ober- und Untermesser auch für Edelstahlverarbeitung	■
Hydraulische Schnittpalteinrichtung	■
Obermesser mit zwei Schnittkanten, Spezialstahl gehärtet	■
Untermesser mit vier Schnittkanten, Spezialstahl gehärtet	■
NC-gesteuerter Hinteranschlag mit Kugelumlaufspindel	■
Schnittlinienbeleuchtung	■
Automatisches Niederhaltersystem	■
Auflagearm mit Lineal und Seitenanschlägen	■
Auflagetisch mit Kugelrollen	■
CybTouch 8 Steuerung mit Farb-Touchscreen	■
Mobile Bediensäule mit Fußauslöser und Not-Aus-Taster	■

HGS-A Sonderzubehör	
Winkelanschlag mit Skala	□
Blechhochhaltevorrichtung Typ I (Stützhebelsystem)	□
Blechhochhaltevorrichtung Typ II (Monoblock)	□
Ersatzmesser-Set	□
Ölheizung	□
Ölkühler	□
Automatische Zentral-Schmiereinrichtung	□
Auflagearmlänge bis drei Meter, mit Lineal	□
Laser-Schnittlinienanzeige	□
Fingerschutz-Lichtvorhang	□
CNC HGS-A mit Steuerung CYBELEC DNC 61 G	□

Hydraulische Tafelblechschere HGS-A	Schnittlänge	Schnittleistung 42 kg/mm <sup>2</sup>	Schnittleistung 70 kg/mm <sup>2</sup>	Schnittspalt min.	Schnittspalt max.	Hubanzahl max.	Niederhalter	Niederhalt- druck	Hauptantrieb Motorleistung	Hinteranschlag Motorleistung	Hinteranschlag Verstellbereich	Verstell- geschwindigkeit	Länge	Breite	Höhe	Gewicht	Bestell- nummer	UVP in € exkl. MwSt.
Modell	mm	mm	mm	mm	mm	1/min	Anz.	t	kW	kW	mm	mm/s	mm	mm	mm	kg		
HGS-A 2100x6 mm	2.100	6	4	0,05	0,8	28	11	9	11	0,75	1.000	110	3.010	2.410	1.640	4.250	81355	*Auf Anfrage
HGS-A 2100x8 mm	2.100	8	4	0,05	1,0	20	11	12	15	0,75	1.000	110	3.010	2.450	1.700	5.200	81356	*Auf Anfrage
HGS-A 2600x6 mm	2.600	6	4	0,05	0,8	24	12	10	11	0,75	1.000	110	3.500	3.010	1.640	5.000	81351	*Auf Anfrage
HGS-A 2600x8 mm	2.600	8	5	0,05	1,0	18	12	14	15	0,75	1.000	110	3.525	3.040	1.700	6.000	81352	*Auf Anfrage
HGS-A 3100x6 mm	3.100	6	4	0,05	0,8	20	14	12	11	0,75	1.000	110	4.000	3.010	1.640	5.500	81350	*Auf Anfrage
HGS-A 3100x8 mm	3.100	8	5	0,05	1,0	16	14	18	15	0,75	1.000	110	4.025	3.040	1.700	6.800	81353	*Auf Anfrage
HGS-A 4100x6 mm	4.100	6	4	0,05	0,8	15	18	15	11	0,75	1.000	110	5.000	3.010	1.650	7.800	81354	*Auf Anfrage

## HGD - Hydraulische Hochleistungsmodelle mit CybTouch-Steuerung

mm  
bis 20

mm  
bis 4.100



BLECHSCHEREN

### Für Grobes und Feines

Die hydraulischen HGD Schwingschnittscheren wurden für eine präzise Grobblechverarbeitung entwickelt, sind aber ebenso gut für Mittel- und Feinbleche geeignet. Mit Schnittstärken-Modellen bis zu 20 mm decken sie den Bedarf von Maschinen- und Stahlbaubetrieben ab.

### Hochwertige Materialien

HGD-Modelle halten schwersten Beanspruchungen dauerhaft stand, denn für die Monoblock-Schweißkonstruktionen des Maschinenkörpers und des Oberbalkens wird die Stahlsorte S275 mit erhöhter Zug- und Dehnfestigkeit verwendet. Hochlegierte, spezialgeschliffene Spezialstahlmesser aus deutscher Qualitätsproduktion bieten einen leichten, sauberen und geradlinigen Schnitt.

HGD Serienausstattung	
Ober- und Untermesser auch für Edelstahlverarbeitung	■
Hydraulische Schnittspalteinstellung	■
Obermesser mit zwei Schnittkanten, Spezialstahl gehärtet	■
Untermesser mit vier Schnittkanten, Spezialstahl gehärtet	■
NC-gesteuerter Hinteranschlag mit Kugelumlaufspindel	■
Schnittlinienbeleuchtung	■
Automatisches Niederhaltersystem	■
Auflagearm mit Lineal und Seitenanschlägen	■
Auflagetisch mit Kugelrollen	■
CybTouch 8 Steuerung mit Farb-Touchscreen	■
Mobile Bediensäule mit Fußauslöser und Not-Aus-Taster	■

HGD Sonderzubehör	
Winkelanschlag mit Skala	□
Blechhochhaltevorrichtung Typ I (Stützhebelsystem)	□
Blechhochhaltevorrichtung Typ II (Monoblock)	□
Ersatzmesser-Set	□
Ölheizung	□
Ölkühler	□
Automatische Zentral-Schmiereinrichtung	□
Auflagearmlänge bis drei Meter, mit Lineal	□
Laser-Schnittlinienanzeige	□
Fingerschutz-Lichtvorhang	□
CNC HGS-A mit Steuerung CYBELEC DNC 61 G	□

Hydraulische Tafelblechscheren HGD	Schnittlänge	Schnittleistung 42 kg/mm <sup>2</sup>	Schnittleistung 70 kg/mm <sup>2</sup>	Schnittspalt min.	Schnittspalt max.	Hubanzahl max.	Niederhalter	Niederhalt- druck	Hauptantrieb Motor- leistung	Hinteranschlag Motorleistung	Hinteranschlag Verstellbereich	Verstell- geschwindigkeit	Länge	Breite	Höhe	Gewicht	Bestell- nummer	UVP in € exkl. MwSt.
HGD 3100x6 mm	3.100	6	4	0,05	0,8	16	14	12	11	0,75	1.000	110	3.925	2.900	2.100	7.800	81360	*Auf Anfrage
HGD 3100x8 mm	3.100	8	5	0,05	1,0	14	14	24	18,5	0,75	1.000	110	4.000	2.970	2.125	9.000	81361	*Auf Anfrage
HGD 3100x10 mm	3.100	10	6	0,05	1,3	13	14	24	22	0,75	1.000	110	4.050	3.075	2.175	10.575	81362	*Auf Anfrage
HGD 3100x13 mm	3.100	13	8	0,05	1,5	11	14	31	22	0,75	1.000	110	4.100	3.150	2.235	12.200	81363	*Auf Anfrage
HGD 3100x16 mm	3.100	16	10	0,05	1,9	10	14	42	30	1,1	1.000	110	4.150	3.150	2.450	18.250	81364	*Auf Anfrage
HGD 3100x20 mm	3.100	20	13	0,05	2,3	8	14	54	37	1,1	1.000	110	4.350	3.250	2.500	22.300	81365	*Auf Anfrage
HGD 4100x6 mm	4.100	6	4	0,05	0,8	14	18	15	11	0,75	1.000	110	4.900	2.900	2.150	10.700	81366	*Auf Anfrage
HGD 4100x8 mm	4.100	8	5	0,05	1,0	12	18	28	18,5	0,75	1.000	110	5.000	2.960	2.175	11.850	81367	*Auf Anfrage
HGD 4100x10 mm	4.100	10	6	0,05	1,5	10	18	28	22	0,75	1.000	110	5.050	3.125	2.275	14.450	81368	*Auf Anfrage
HGD 4100x13 mm	4.100	13	8	0,05	1,5	9	18	40	22	0,75	1.000	110	5.100	3.130	2.335	16.900	81369	*Auf Anfrage
HGD 4100x16 mm	4.100	16	10	0,05	1,9	8	18	52	30	1,1	1.000	110	5.200	3.150	2.575	24.500	81370	*Auf Anfrage

\* = ELMAG-Spezialprogramm

## HGS-A | HGD Zubehör



NC-gesteuertes Hinteranschlagsystem für automatische Positionierung und Rückstellung über Kugelumlaufspindel



**Winkelanschlag mit Skala**  
Einfach montierbarer Winkelanschlag für die Modelle HGS-A und HGD.



**Laser-Schnittlinienanzeige**  
Gut sichtbare Rotlichtlaser-Projektion für die Modelle HGS-A und HGD.



Automatisches Niederhaltersystem und Schnittlinienbeleuchtung



**Auflagearmlänge bis drei Meter**  
Lange Auflagearme für die Modelle HGS-A und HGD.



Auflagetisch mit Kugelrollen für mühelose Blechpositionierung



**Blechhochhaltevorrichtung Typ I**  
Pneumatisch betätigtes Stützhebel-System mit automatischem Abwurf für die Modelle HGS-A und HGD

- Schützt vor dem Durchhängen und sichert eine hohe Schnittgenauigkeit
- Hebelsystem mit Leichtlaufrollen aus Kunststoff zur einfachen und oberflächenschonenden Blechpositionierung



**Blechhochhaltevorrichtung Typ II**  
Pneumatisch betätigtes Stützplatten-System mit automatischem Abwurf für die Modelle HGS-A und HGD

- Durchgehende, sehr robuste Monoblock-Platte, auch für Grobblech geeignet



Erhöhte Sicherheit - CE-Lichtschranke von SICK



HOERBIGER-Hydraulik serienmäßig

**TECH-INFO**

**Zuschnittmittlung Biegen >90°**

Ermittlung des Zuschnittmaßes von Blechbiegeteilen mit Biegewinkel  $\beta$  größer 90° bis 165°.

Beispiel:

Blechdicke  $s = 5,0 \text{ mm}$   
 Biegeradius  $R = 6,0 \text{ mm}$  Verhältnis  $R/s = 1,2$   
 Korrekturfaktor aus Diagramm (ca. 0,7) oder  
 $k = 0,65 + 0,5 \times \log(R/s) = 0,689$

Biegewinkel  $\beta = 135^\circ$   
 Ausgleichswert  $v = 2 \times (R + s) \times \tan[(180^\circ - \beta)/2] - \pi \times [(180^\circ - \beta)/180] \times (R + s/2 \times k)$

Schenkellängen  $a = 25 \text{ mm}$   
 $b = 20 \text{ mm}$   
 Gestreckte Länge  $L = a + b - v = 25 + 20 - 3 = 42 \text{ mm}$

**Zuschnittmittlung Biegen <90°**

Ermittlung des Zuschnittmaßes von Blechbiegeteilen mit Biegewinkel  $\beta$  bis 90°.

Beispiel:

Blechdicke  $s = 5,0 \text{ mm}$   
 Biegeradius  $R = 6,0 \text{ mm}$  Verhältnis  $R/s = 1,2$   
 Korrekturfaktor aus Diagramm (ca. 0,7) oder  
 $k = 0,65 + 0,5 \times \log(R/s) = 0,689$

Biegewinkel  $\beta = 60^\circ$   
 Ausgleichswert  $v = 2 \times (R + s) - \pi \times [(180^\circ - \beta)/180] \times (R + s/2 \times k)$

Schenkellängen  $a = 25 \text{ mm}$   
 $b = 20 \text{ mm}$   
 Gestreckte Länge  $L = a + b - v = 25 + 20 - 5,77 = 39,23 \text{ mm}$  (aufgerundet 40 mm)

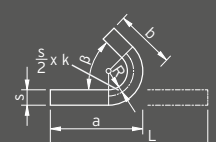
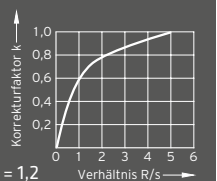
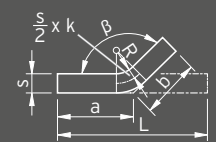

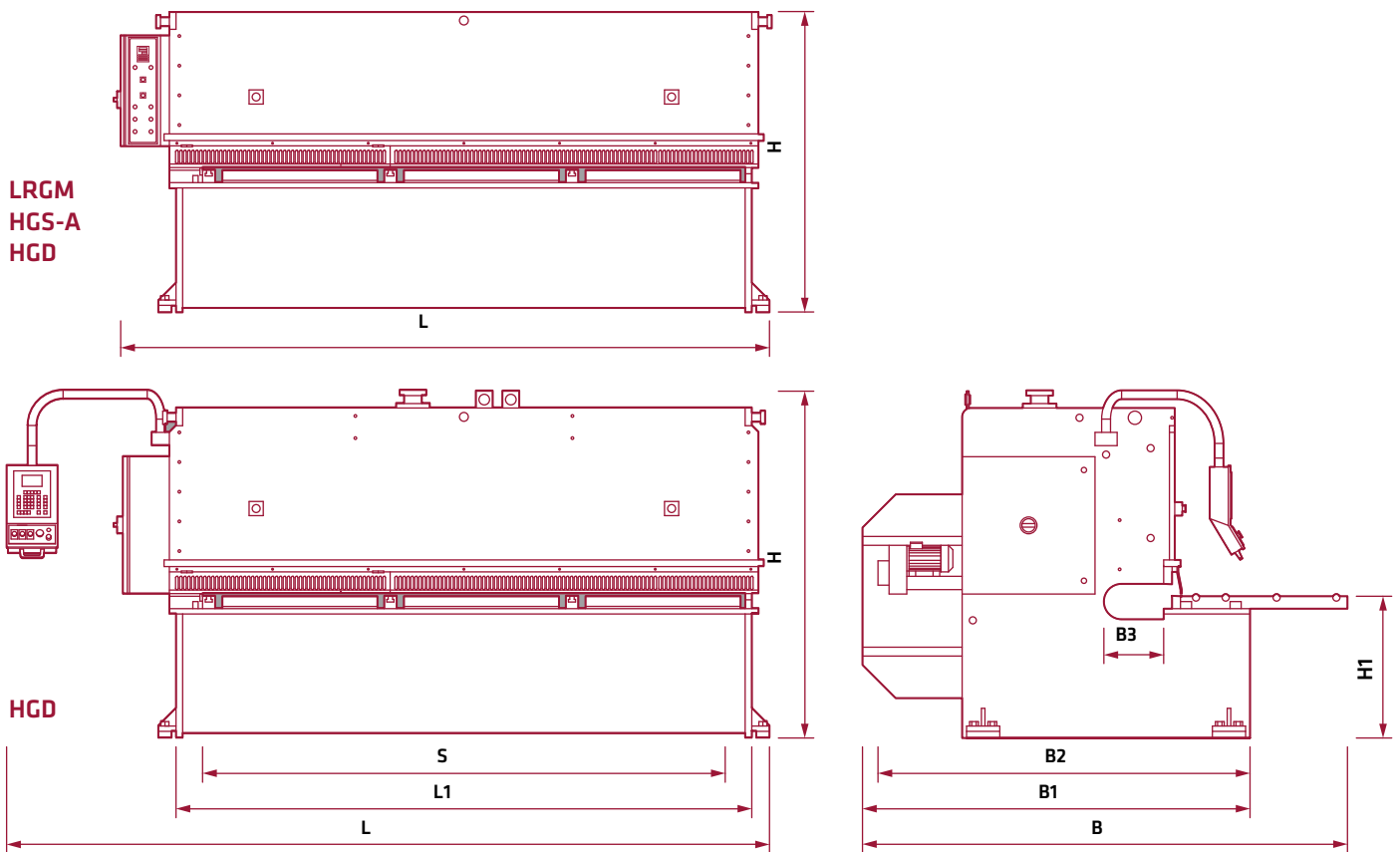

Tafelblechscheren- Abmessungen	Schnittlänge	Schnitt- winkel max.	Länge	Tischlänge	Breite	Auflagearme	Breite ohne Auflagearme	Transportbreite	Ausladung	Ausladung optional	Höhe	Tischhöhe	Öltank- volumen	Gewicht
	S	°	L	L1	B	Anz.	B1	B2	B3		H	H1	l	kg
Modell	mm	°	mm	mm	mm		mm	mm	mm		mm	mm		
LRGM 1550x3 mm	1.550	2,1	2.080	415	1.790	2	1.380	1.400	-	-	1.250	780	-	1.550
LRGM 2050x3 mm	2.050	1,6	2.580	415	1.790	3	1.380	1.400	-	-	1.250	780	-	1.800
LRGM 2550x2,5 mm	2.550	1,3	3.080	415	1.790	3	1.380	1.400	-	-	1.250	780	-	1.950
HGS-A 2100x6 mm	2.100	1,2	3.000	2.415	3.010	2	2.410	2.100	-	-	1.640	800	150	4.250
HGS-A 2100x8 mm	2.100	1,5	3.025	2.435	3.040	2	2.450	2.100	-	-	1.700	800	200	5.200
HGS-A 2600x6 mm	2.600	1,2	3.500	2.900	3.010	2	2.410	2.100	-	-	1.640	800	150	5.000
HGS-A 2600x8 mm	2.600	1,5	3.525	2.935	3.040	2	2.450	2.100	-	-	1.700	800	200	6.000
HGS-A 3100x6 mm	3.100	1,2	4.000	3.400	3.010	2	2.410	2.100	-	-	1.640	800	150	5.500
HGS-A 3100x8 mm	3.100	1,5	4.025	3.435	3.040	2	2.450	2.100	-	-	1.700	800	200	6.800
HGS-A 4100x6 mm	4.100	1,2	5.000	4.430	3.010	3	2.410	2.100	-	-	1.650	800	150	7.800
HGD 3100x6 mm	3.100	1,5	3.925	3.430	2.900	2	2.315	2.100	350	500	2.100	900	150	7.800
HGD 3100x8 mm	3.100	1,5	4.000	3.480	2.970	2	2.430	2.150	350	500	2.125	900	250	9.000
HGD 3100x10 mm	3.100	2,0	4.050	3.480	3.075	2	2.500	2.270	350	500	2.175	900	260	10.575
HGD 3100x13 mm	3.100	2,0	4.100	3.530	3.150	2	2.625	2.325	350	500	2.235	900	310	12.200
HGD 3100x16 mm	3.100	2,5	4.150	3.620	3.150	2	2.625	2.360	350	500	2.450	900	500	18.250
HGD 3100x20 mm	3.100	2,5	4.350	3.690	3.250	2	2.700	2.380	350	500	2.500	900	500	22.300
HGD 4100x6 mm	4.100	1,5	4.900	4.430	2.900	3	2.315	2.100	350	500	2.150	950	150	10.700
HGD 4100x8 mm	4.100	1,5	5.000	4.480	2.960	3	2.430	2.150	350	500	2.175	950	250	11.850
HGD 4100x10 mm	4.100	2,0	5.050	4.480	3.125	3	2.570	2.275	350	500	2.275	1.000	260	14.450
HGD 4100x13 mm	4.100	2,0	5.100	4.530	3.130	3	2.670	2.350	350	500	2.335	1.000	310	16.900
HGD 4100x16 mm	4.100	2,5	5.200	4.620	3.150	3	2.610	2.360	350	500	2.575	1.000	500	24.500

## Schwenkbiegemaschinen HS & HSS, manuell bedienbar

mm  
bis 2

mm  
bis  
1.270



SBM 1270x2,0 HS

### Einsatzbeispiele

- Schaltschrankbau
- Isolierwerkstätten
- Karosseriebetriebe
- KFZ-Werkstätten
- Schlossereien
- Fassadenbau
- Dachdecker
- Spengler



### Mit Fußpedal

- Bequemes Schließen und Arretieren der Oberwange mittels Fußpedal
- Rationeller Arbeitsablauf, beide Hände frei für Materialzufuhr
- Fußpedalbelag aus rutschfestem Gummi
- Automatisches Anheben der Oberwange nach dem Öffnen

**HS: Oberwangensegmente entnehm- und verschiebbar**  
**Zahlreiche Biegemöglichkeiten**

### SBM 1270 HS und HSS:

#### Moderne Biegetechnik - optimales Handling

- Arbeits- bzw. Abkantlänge max. 1.270 mm
- Blechstärke bis 2 mm
- Großer Biegewinkel 0 - 135°
- Biegegangensegmente aus hochlegiertem, geschliffenem Spezialstahl
- HS-Modelle: Oberwangensegmente entnehm- und verschiebbar, Biege- und Unterwange Monoblock
- HSS-Modelle: Ober- und Biegegangensegmente entnehm- und verschiebbar, Unterwange Monoblock
- Segmentbreiten 25/30/35/40/45/50/75/100/150/200/(250)/270 mm
- Öffnungsweite zwischen Ober- und Unterwange max. 48 mm
- Präzise Ober- und Biegegangenenverstellung für rasche Anpassung an unterschiedliche Materialstärken
- Exzentertechnik für mühelose Biegegangenenbetätigung
- Kräftiger Zylinder für kraftsparendes Arbeiten
- Robuste, sehr langlebige Konstruktion





SBM 1270x2,0 HSS



**Easy-Bending**

Starke federbetätigte Druckzylinder unterstützen den Anwender bei den Biegearbeiten und sorgen für eine sanfte, kontrollierte Rückstellung der Biegewange.

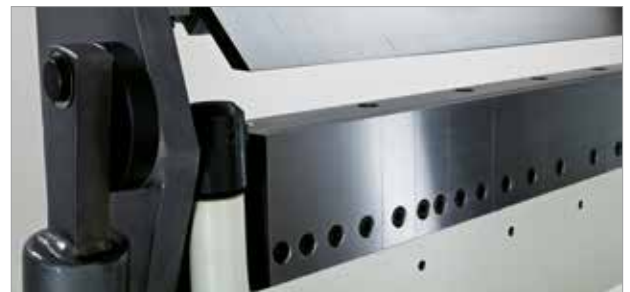

**HSS: Ober- und Biegewangensegmente entnehm- und verschiebbar**  
**Erweiterte Biegemöglichkeiten**

Sonderzubehör	Bestellnummer	UVP in € exkl. MwSt.
Oberwange segmentiert für Modelle SBM 1270x2,0mm HS+HSS	81100	600,00
Bettauflage durchgehend für Modelle SBM 1270x2,0mm HS+HSS	81101	187,00
Biegewange durchgehend für Modell SBM 1270x2,0 HS	81102	157,00
Biegewange segmentiert für Modell SBM 1270x2,0 HSS	81103	427,00

Modelle	Blechstärke max.	Arbeitslänge max.	Oberwangen-segmente	Biegewangen-segmente	Unterwangen-Segmente	Öffnung max.	Biegewinkel	Länge	Breite	Höhe	Gewicht	Bestellnummer	UVP in € exkl. MwSt.
	mm	mm				mm	°	mm	mm	mm	kg		
SBM 1270x2,0mm HS 2,0	2,0	1.270	12	1	1	48	0-135	1.585	900	1.150	320	81107	*2.220,00
SBM 1270x2,0mm HSS 2,0	2,0	1.270	12	12	1	48	0-135	1.585	900	1.150	335	81108	*2.730,00

## Motorische Schwenkbiegemaschinen bis 8 mm

### Kompakte Fertigungslösung

Die ergonomisch designten Schwenkbiegemaschinen vereinen die Vorteile von manuellen und motorisch betriebenen Geräten. Das Klemmen des Werkstücks erfolgt bei der MHSL-Serie durch einen Exzenterhebel, bei allen MSS, MSL und MSS Plus Modellen, motorisch durch die seitlich angeordnete Hubspindel. Ein zusätzlicher Elektromotor sorgt für das Biegen des Bleches, wodurch eine optimale kostengünstige Lösung erreicht wird.



### Auswahltabelle für Schwenkbiegemaschinen

Materialstärke 400 N/mm <sup>2</sup>	Arbeitslänge in mm						
	1.000	1.250	1.500	2.000	2.500	3.000	4.000
1,5 mm							MSTSM
2,0 mm						MSTSM	
2,5 mm				MHSL MSL	MSTSM		
3,0 mm	MHSL	MHSL MSL	MHSL MSL	MSTSM		MSS	
3,5 mm	MSL		MSTSM		MSS		
4,0 mm		MSTSM		MSS			
5,0 mm			MSS				
6,0 mm						MSS plus	
7,0 mm					MSS plus		
8,0 mm				MSS plus			

**Variante S:** Durch montierte schräge Segmente besteht die Möglichkeit des Biegens von Blechen bis zu beinahe 180°.

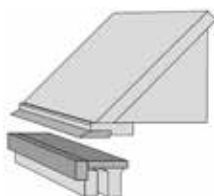

**Variante SH:** Durch den Einsatz von einem Geißfuß besteht die Möglichkeit, des Schachtelbiegens oder beidseitiges nach Außen biegen.

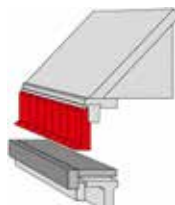

**Variante Duo:** Variante ermöglicht flexiblen Einsatz durch kombinierte S & SH Segmente in einer Maschine.

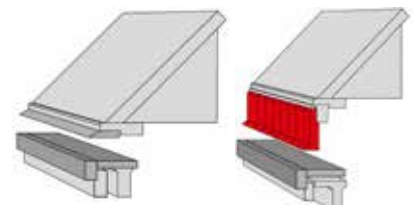

## Serien- und Sonderausstattung

Die Schwenkbiegemaschinen können mit einem manuellen, oder motorischen Hinteranschlag ausgerüstet werden, was die Arbeit für den Bediener erheblich vereinfacht. Für leichte Ausrichtarbeiten bei Dünnschleifen sind die Maschinen mit einer Fußbedienung ausgestattet. Diese Modelle eignen sich für die Einzelfertigung und sind im Vergleich zu den manuellen Maschinen um ein Vielfaches effizienter, zudem können Sie in allen Industriebetrieben eingesetzt werden.

### Serienausstattung Modell MHSL/MSL/MSTSM/MSS

- Manuelle Winkeleinstellung
- Fußpedal mit Not/Halt-Funktion
- Manuelle Biegeangenverstellung (Materialstärke)

### Sonderzubehör Modell MHSL/MSL/MSTSM/MSS

- Hinteranschlag mit Handrad & Messeinrichtung & Anschlagfinger
- Motorisierter Hinteranschlag mit Zähler



Manuelle Winkeleinstellung mittels Potentiometer



Hinteranschlag mit Handrad & Messeinrichtung



Motorisierter Hinteranschlag mit Zähler

## MHSL-S/SH halbmotorisch

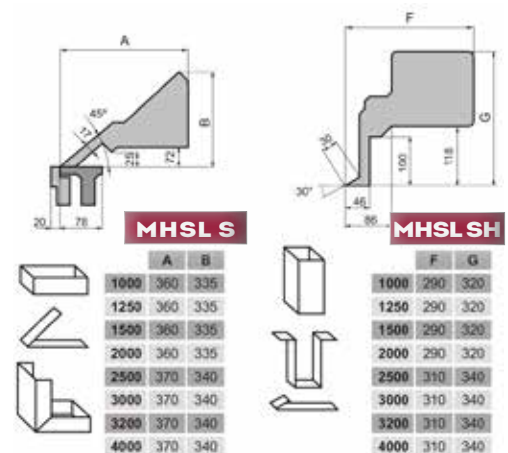

Modelle	Biegeänge	Materialstärke 400 N/mm <sup>2</sup>	Materialstärke 600 N/mm <sup>2</sup>	Materialstärke Alu 275 N/mm <sup>2</sup>	Öffnung	Motorleistung Biegeänge	Motorleistung Klemmung	Länge	Breite	Höhe	Gewicht	Bestell- nummer	UVP in € exkl. MwSt.
	mm	mm	mm	mm									
MHSL-S 1020x3,0mm	1.020	3,0	2,0	5,0	140	1,1	-	1.950	710	1.280	860	81150	*17.665,00
MHSL-S 1270x3,0mm	1.270	3,0	2,0	5,0	140	1,1	-	2.200	710	1.280	970	81151	*18.410,00
MHSL-S 1520x3,0mm	1.520	3,0	2,0	5,0	140	1,1	-	2.450	710	1.280	1.060	81152	*19.245,00
MHSL-S 2020x2,5mm	2.020	2,5	1,75	4,0	140	1,1	-	2.950	710	1.280	1.380	81153	*19.910,00
MHSL-SH 1020x3,0mm	1.020	3,0	2,0	5,0	140	1,1	-	1.950	710	1.280	860	81155	*18.025,00
MHSL-SH 1270x3,0mm	1.270	3,0	2,0	5,0	140	1,1	-	2.200	710	1.280	970	81156	*18.730,00
MHSL-SH 1520x3,0mm	1.520	3,0	2,0	5,0	140	1,1	-	2.450	710	1.280	1.060	81157	*19.410,00
MHSL-SH 2020x2,5mm	2.020	2,5	1,75	4,0	140	1,1	-	2.950	710	1.280	1.380	81158	*20.285,00

Sonderzubehör		Bestell- nummer	UVP in € exkl. MwSt.
Hinteranschlag mit Handrad, Messeinrichtung & Anschlagfinger (10-760 mm)	für Modelle MHSL-S/SH 1020x3,0 mm	81221	*3.905,00
Hinteranschlag mit Handrad, Messeinrichtung & Anschlagfinger (10-760 mm)	für Modelle MHSL-S/SH 1270x3,0 mm	81222	*3.925,00
Hinteranschlag mit Handrad, Messeinrichtung & Anschlagfinger (10-760 mm)	für Modelle MHSL-S/SH 1520x3,0 mm	81223	*4.010,00
Hinteranschlag mit Handrad, Messeinrichtung & Anschlagfinger (10-760 mm)	für Modelle MHSL-S/SH 2020x2,5 mm	81224	*4.070,00

## MSL-S/SH motorisch

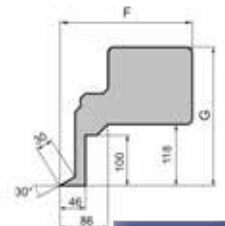
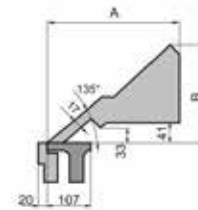

MSL S		
	A	B
	1000	350
	1250	350
	1500	350
	2000	350
	2500	355
	3000	355
	4000	355°

MSL SH		
	F	G
	1000	270
	1250	270
	1500	290
	2000	290
	2500	310
	3000	310
	4000	310°

Modelle	Biegelänge	Materialstärke 400 N/mm <sup>2</sup>	Materialstärke 600 N/mm <sup>2</sup>	Materialstärke Alu 275 N/mm <sup>2</sup>	Öffnung	Motorleistung Biegeanlage	Motorleistung Klemmung	Länge	Breite	Höhe	Gewicht	Bestellnummer	UVP in € exkl. MwSt.
	mm	mm	mm	mm	mm	kW	kW	mm	mm	mm	kg		
MSL-S 1020x3,5mm	1.020	3,5	2,0	5,0	140	1,1	0,75	1.950	800	1.200	1.360	81170	*25.895,00
MSL-S 1270x3,0mm	1.270	3,0	2,0	5,0	140	1,1	0,75	2.200	800	1.200	1.470	81171	*27.555,00
MSL-S 1520x3,0mm	1.520	3,0	2,0	4,5	140	1,1	0,75	2.450	800	1.200	1.580	81172	*28.635,00
MSL-S 2020x2,5mm	2.020	2,5	1,5	4,0	140	1,1	0,75	2.950	800	1.200	1.760	81173	*29.545,00
MSL-SH 1020x3,5mm	1.020	3,5	2,0	5,0	140	1,1	0,75	1.950	800	1.200	1.360	81175	*26.875,00
MSL-SH 1270x3,0mm	1.270	3,0	2,0	5,0	140	1,1	0,75	2.200	800	1.200	1.470	81176	*28.360,00
MSL-SH 1520x3,0mm	1.520	3,0	2,0	4,5	140	1,1	0,75	2.450	800	1.200	1.580	81177	*29.440,00
MSL-SH 2020x2,5mm	2.020	2,5	1,5	4,0	140	1,1	0,75	2.950	800	1.200	1.760	81178	*30.585,00

Sonderzubehör		Bestellnummer	UVP in € exkl. MwSt.
Hinteranschlag mit Handrad, Messeinrichtung & Anschlagfinger (10-760 mm)	für Modelle MSL-S/SH 1020x3,5 mm	81225	*4.350,00
Hinteranschlag mit Handrad, Messeinrichtung & Anschlagfinger (10-760 mm)	für Modelle MSL-S/SH 1270x3,0 mm	81226	*4.380,00
Hinteranschlag mit Handrad, Messeinrichtung & Anschlagfinger (10-760 mm)	für Modelle MSL-S/SH 1520x3,0 mm	81227	*4.430,00
Hinteranschlag mit Handrad, Messeinrichtung & Anschlagfinger (10-760 mm)	für Modelle MSL-S/SH 2020x2,5 mm	81228	*4.535,00

## MSTSM-S/SH/DUO motorisch

**NEUHEIT!**

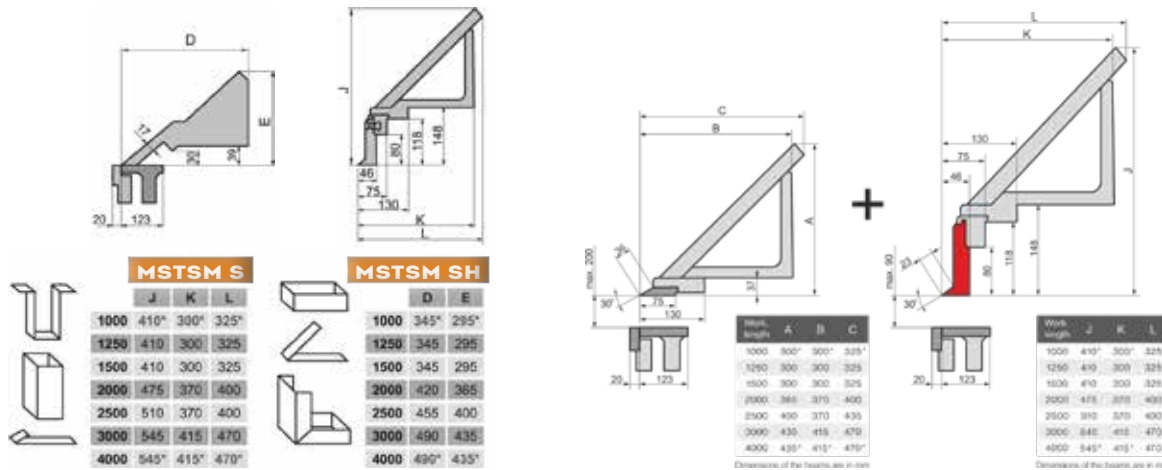

SCHWENKBIEGEMASCHINE

Modelle	Biegelänge	Materialstärke 400 N/mm <sup>2</sup>	Materialstärke 600 N/mm <sup>2</sup>	Materialstärke Alu 275 N/mm <sup>2</sup>	Öffnung	Motorleistung Biegeanlage	Motorleistung Klemmung	Länge	Breite	Höhe	Gewicht	Bestell- nummer	UVP in € exkl. MwSt.
	mm												
MSTSM-S 1270x4,0mm	1.270	4,0	2,5	5,0	90	3,0	0,75	2.352	1.100	1.560	2.300	81130	*36.445,00
MSTSM-S 1520x3,5mm	1.520	3,5	2,25	4,75	90	3,0	0,75	2.650	1.100	1.560	2.700	81131	*37.215,00
MSTSM-S 2020x3,0mm	2.020	3,0	2,0	4,5	90	3,0	0,75	3.100	1.100	1.560	3.050	81132	*41.050,00
MSTSM-S 2520x2,5mm	2.520	2,5	1,5	3,5	90	3,0	0,75	3.600	1.100	1.560	3.600	81133	*47.515,00
MSTSM-S 3020x2,0mm	3.020	2,0	1,2	3,0	90	3,0	0,75	4.100	1.100	1.560	4.300	81134	*49.630,00
MSTSM-S 4020x1,5mm	4.010	1,5	1,0	2,0	90	3,0	0,75	5.100	1.100	1.560	5.600	81135	*61.780,00
MSTSM-SH 1270x4,0mm	1.270	4,0	2,5	5,0	90	3,0	0,75	2.352	1.100	1.560	2.300	81136	*40.100,00
MSTSM-SH 1520x3,5mm	1.520	3,5	2,25	4,75	90	3,0	0,75	2.650	1.100	1.560	2.700	81137	*41.440,00
MSTSM-SH 2020x3,0mm	2.020	3,0	2,0	4,5	90	3,0	0,75	3.100	1.100	1.560	3.050	81138	*42.385,00
MSTSM-SH 2520x2,5mm	2.520	2,5	1,5	3,5	90	3,0	0,75	3.600	1.100	1.560	3.600	81139	*48.915,00
MSTSM-SH 3020x2,0mm	3.020	2,0	1,2	3,0	90	3,0	0,75	4.100	1.100	1.560	4.300	81140	*50.800,00
MSTSM-SH 4020x1,5mm	4.020	1,5	1,0	2,0	90	3,0	0,75	5.100	1.100	1.560	5.600	81141	*62.935,00
MSTSM - DUO 1270x4,0 mm	1.270	4,0	2,5	5,0	90	3,0	0,75	2.352	1.100	1.560	2.300	81188	*Auf Anfrage
MSTSM - DUO 1520x3,5 mm	1.520	3,5	2,3	4,8	90	3,0	0,75	2.650	1.100	1.560	2.700	81189	*Auf Anfrage
MSTSM - DUO 2020x3,0 mm	2.020	3,0	2,0	4,5	90	3,0	0,75	3.100	1.100	1.560	3.050	81192	*Auf Anfrage
MSTSM - DUO 2520x 2,5 mm	2.520	2,5	1,5	3,5	90	3,0	0,75	3.600	1.100	1.560	3.600	81193	*Auf Anfrage

Sonderzubehör		Bestell- nummer	UVP in € exkl. MwSt.
Hinteranschlag mit Handrad, Messeinrichtung & Anschlagfinger (10-760 mm)	für Modelle MSTSM-S/SH/DUO 1270x4,0 mm	81229	*4.330,00
Hinteranschlag mit Handrad, Messeinrichtung & Anschlagfinger (10-760 mm)	für Modelle MSTSM-S/SH/DUO 1520x3,5 mm	81230	*4.390,00
Hinteranschlag mit Handrad, Messeinrichtung & Anschlagfinger (10-760 mm)	für Modelle MSTSM-S/SH/DUO 2020x3,0 mm	81231	*4.475,00
Hinteranschlag mit Handrad, Messeinrichtung & Anschlagfinger (10-760 mm)	für Modelle MSTSM-S/SH/DUO 2520x2,5 mm	81232	*4.585,00
Hinteranschlag mit Handrad, Messeinrichtung & Anschlagfinger (10-760 mm)	für Modelle MSTSM-S/SH/DUO 3020x2,0 mm	81233	*4.700,00
Hinteranschlag mit Handrad, Messeinrichtung & Anschlagfinger (10-760 mm)	für Modelle MSTSM-S/SH/DUO 4020x1,5 mm	81234	*5.205,00

\* = ELMAG-Spezialprogramm

## MSS-S/SH/DUO motorisch

**NEUHEIT!**

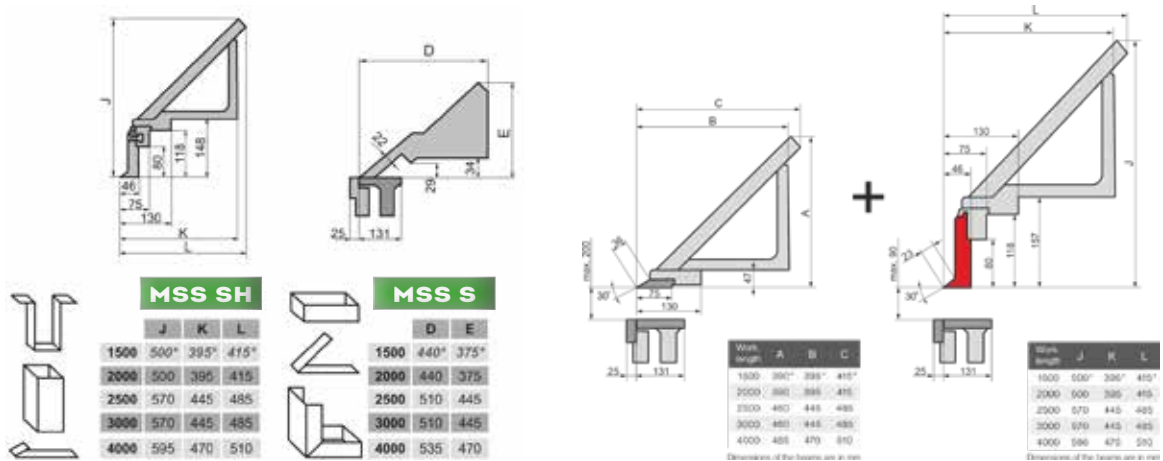

Modelle	Biegelänge	Materialstärke 400 N/mm <sup>2</sup>	Materialstärke 600 N/mm <sup>2</sup>	Materialstärke Alu 275 N/mm <sup>2</sup>	Öffnung	Motorleistung Biegeanlage	Motorleistung Klemmung	Länge	Breite	Höhe	Gewicht	Bestell- nummer	UVP in € exkl. MwSt.
	mm												
MSS-S 1520x5,0mm	1.520	5,0	3,0	6,0	90	4,0	1,1	2.620	1.150	1.660	3.350	81165	*47.055,00
MSS-S 2020x4,0mm	2.020	4,0	2,5	6,0	90	4,0	1,1	3.120	1.150	1.660	3.900	81166	*48.360,00
MSS-S 2520x3,5mm	2.520	3,5	2,2	5,0	90	4,0	1,1	3.620	1.150	1.660	4.500	81167	*50.205,00
MSS-S 3020x3,0mm	3.020	3,0	2,0	4,5	90	4,0	1,1	4.120	1.150	1.660	5.200	81168	*52.500,00
MSS-SH 1520x5,0mm	1.520	5,0	3,0	6,0	90	4,0	1,1	2.620	1.150	1.660	3.350	81160	*48.495,00
MSS-SH 2020x4,0mm	2.020	4,0	2,5	6,0	90	4,0	1,1	3.120	1.150	1.660	3.900	81161	*49.895,00
MSS-SH 2520x3,5mm	2.520	3,5	2,2	5,0	90	4,0	1,1	3.620	1.150	1.660	4.500	81162	*51.690,00
MSS-SH 3020x3,0mm	3.020	3,0	2,0	4,5	90	4,0	1,1	4.120	1.150	1.660	5.200	81163	*54.275,00
MSS - DUO 1520x5,0 mm	1.520	5,0	3,0	6,0	90	4,0	1,1	2.620	1.150	1.660	3.350	81194	*Auf Anfrage
MSS - DUO 2020x4,0 mm	2.020	4,0	2,5	6,0	90	4,0	1,1	3.120	1.150	1.660	3.900	81195	*Auf Anfrage
MSS - DUO 2520x3,5 mm	2.520	3,5	2,2	5,0	90	4,0	1,1	3.620	1.150	1.660	4.500	81196	*Auf Anfrage
MSS - DUO 3020x3,0mm	3.020	3,0	2,0	4,5	90	4,0	1,1	4.120	1.150	1.660	5.200	81169	*Auf Anfrage

Sonderzubehör		Bestell- nummer	UVP in € exkl. MwSt.
Hinteranschlag mit Handrad, Messeinrichtung & Anschlagfinger (10-760 mm)	für Modelle MSS-S/SH/DUO 1520x5,0 mm	81235	*4.635,00
Hinteranschlag mit Handrad, Messeinrichtung & Anschlagfinger (10-760 mm)	für Modelle MSS-S/SH/DUO 2020x4,0 mm	81236	*4.740,00
Hinteranschlag mit Handrad, Messeinrichtung & Anschlagfinger (10-760 mm)	für Modelle MSS-S/SH/DUO 2520x3,5 mm	81237	*4.875,00
Hinteranschlag mit Handrad, Messeinrichtung & Anschlagfinger (10-760 mm)	für Modelle MSS-S/SH/DUO 3020x3,0 mm	81238	*4.975,00

## MSS Plus SH/DUO motorisch NC

**NEUHEIT!**

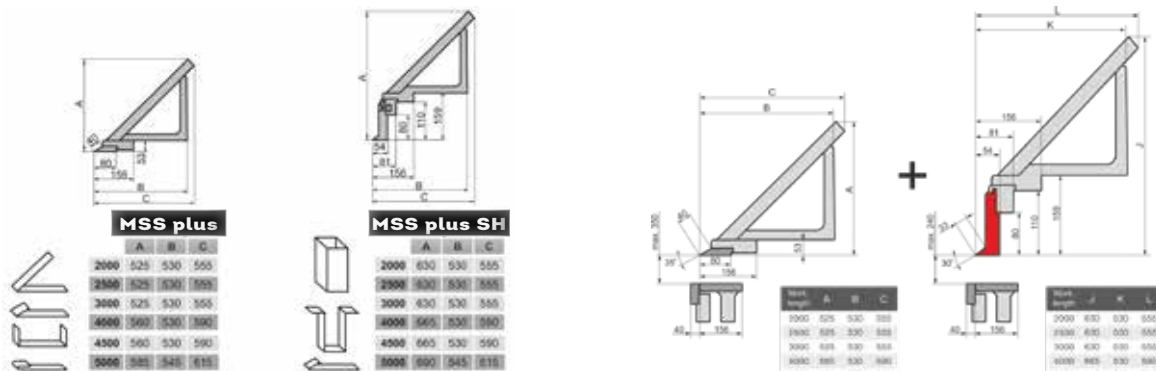

SCHWENKBIEGEMASCHINE

Modelle	Biege-länge	Materialstärke 400 N/mm <sup>2</sup>	Materialstärke 600 N/mm <sup>2</sup>	Materialstärke Alu 275 N/mm <sup>2</sup>	Öffnung	Motorleistung Biege-wange	Motorleistung Klemmung	Länge	Breite	Höhe	Gewicht	Bestell- nummer	UVP in € exkl. MwSt.
	mm	mm	mm	mm									
MSS Plus 2020x8,0mm	2.020	8,0	5,0	10,0	240	2 x 4,0	4,0	3.520	1.300	1.750	5.350	81180	*75.585,00
MSS Plus 2520x7,0mm	2.520	7,0	4,2	8,0	240	2 x 4,0	4,0	4.020	1.300	1.750	6.080	81181	*82.855,00
MSS Plus 3020x6,0mm	3.020	6,0	3,5	7,0	240	2 x 4,0	4,0	4.520	1.300	1.750	6.950	81182	*90.415,00
MSS Plus-SH 2020x8,0mm	2.020	8,0	5,0	10,0	240	2 x 4,0	4,0	3.520	1.300	1.750	5.350	81185	*78.435,00
MSS Plus-SH 2520x7,0mm	2.520	7,0	4,2	8,0	240	2 x 4,0	4,0	4.020	1.300	1.750	6.080	81186	*85.975,00
MSS Plus-SH 3020x6,0mm	3.020	6,0	3,5	7,0	240	2 x 4,0	4,0	4.520	1.300	1.750	6.950	81187	*93.690,00
MSS Plus DUO 2020x8,0 mm	2.020	8,0	5,0	10,0	240	2x4	4,0	3.520	1.300	1.750	5.350	81197	*Auf Anfrage
MSS Plus DUO 2520x7,0 mm	2.520	7,0	4,2	8,0	240	2x4	4,0	4.020	1.300	1.750	6.080	81198	*Auf Anfrage
MSS Plus DUO 3020x6,0 mm	3.020	6,0	3,5	7,0	240	2x4	4,0	4.520	1.300	1.750	6.950	81203	*Auf Anfrage

Sonderzubehör		Bestell- nummer	UVP in € exkl. MwSt.
Hinteranschlag mit Handrad, Messeinrichtung & Anschlagfinger (10-760 mm)	für Modelle MSS Plus SH/DUO 2020x8,0 mm	81239	*5.305,00
Hinteranschlag mit Handrad, Messeinrichtung & Anschlagfinger (10-760 mm)	für Modelle MSS Plus SH/DUO 2520x7,0 mm	81240	*5.430,00
Hinteranschlag mit Handrad, Messeinrichtung & Anschlagfinger (10-760 mm)	für Modelle MSS Plus SH/DUO 3020x6,0 mm	81241	*5.535,00

### Serienausstattung Modell MSS plus

- Winkeleinstellung mittels Potentiometer
- Fußpedal mit Not/Halt-Funktion
- Manuelle Bombiereinrichtung
- Betriebsanleitung / CE
- 5,7" Farb-Touchscreen
- Einstellen des Winkels, einschließlich der Korrektur für unterschiedliche Dicke und Qualität des Materials
- die Fähigkeit, die Winkel im Speicher zu speichern
- die Namen der Profile (in Worten und Zahlen)



Steuerungssystem NC1A

\* = ELMAG-Spezialprogramm

## Servohydraulische Abkantpresse 4-Achsen CNC-SAP 3200x160T



Unsere Servohydraulischen Abkantpressen bieten eine Biegeleistung bis 160 Tonnen und eine Biegelänge mit 3.200 mm.

### Schnelle X-Achse, R möglich

Die schnelle X-Achse und optional verfügbare R-Achse bieten erweiterte Flexibilität. Unser CNC-SAP-Modell sind standardmäßig mit drei automatisch gesteuerten Achsen ausgestattet.

Die Positionierung der Vertikalachsen (Y1, Y2) erfolgt hydraulisch, während der Hinteranschlag (X) mit einer Geschwindigkeit von 230 mm/s von einem Elektromotor bewegt wird. Zwei präzise Kugelumlaufspindeln gewährleisten eine äußerst genaue Positionierung. Optional ist eine vierte Achse (R) mit einem schnellen Servoantrieb verfügbar.

### CNC-Steuerung DA-58T-Touch

Dank der modernen Steuerungstechnologie lässt sich unser Modell besonders benutzerfreundlich bedienen. Mit 999 Biegeprogrammen und 99 Wiederholungen pro Biegeschritt wird eine schnelle und flexible Fertigung von Einzelteilen sowie Serien ermöglicht.

### Motorisch einstellbare Bombiereinrichtung

Das CNC SAP-Modell ist mit einer manuell oder motorisch einstellbaren Bombiereinrichtung ausgestattet, um Winkelabweichungen zu korrigieren. Durch Sonderzubehör, wie spezielle Biegewerkzeuge, pneumatische oder hydraulische Klemmsysteme, kann das Funktionsspektrum der Maschine zusätzlich erweitert werden.

Servohydraulische Abkantpresse		CNC-SAP 3200x160T
<b>Technikdaten</b>		
Biegelänge	mm	3.200
Biegeleistung	t	160
Hub	mm	200
Maximale Öffnung	mm	450
Säulenabstand	mm	2.700
Ausladung	mm	400
Eilgang Y-Achse	mm/s	110
Geschwindigkeit Y-Achse Öffnung	mm/s	110
Arbeitsgeschwindigkeit	mm/s	10
Motorleistung	kW	11
CNC System	V	DELEM DA-58T-Touch
Anzahl Achsen	Hz	4 + 1 (Y1, Y2, X, R+ V)
X-Achse Verfahrenweg	mm	500
Geschwindigkeit X-Achse	mm	200
Y-Achse Genauigkeit	mm	± 0,01
Werkstückgenauigkeit Straightness	mm/m	0,3
Werkstückgenauigkeit Winkel	°	0,5
Hydrauliköl		#46 oder #68 (400 l)
Länge	mm	3.500
Breite	mm	1.650
Höhe	mm	2.500
Gewicht	kg	340
<b>Bestelldaten</b>		
Bestellnummer		<b>81708</b>
UVP in € exkl. MwSt.		<b>*Auf Anfrage</b>

### Synchronisierte Abkantpressen

Für eine präzise und durchgehend winkelgenaue Kantung ist ein gleichmäßig paralleles Absenken des Oberwerkzeugs erforderlich. Dies erfolgt durch zwei

Hydraulikzylinder Y1 und Y2, deren Hub synchronisiert sein muss. Bei Abkantpressen von ELMAG® wird die Synchronisation der Y-Achsen mittels hochpräziser

CNC-Linearmaßstäbe und CNC-gesteuerter Proportionalventile realisiert. Die Synchronisationstoleranz beträgt lediglich ± 0,01 mm.



## Hohe Qualitätsstandards

- Robuste Industriemodelle mit höchster Kantgenauigkeit dank modernster Fertigungstechnologie
- Geschweißte, spannungsfrei ausgeführte Monoblock-Stahlkonstruktion mit hervorragender Schwingungsdämpfung
- Hochwertiges Hydrauliksystem mit präziser Proportionalventil-Steuerung
- Leistungsstarke, gehonte und verchromte Hydraulikzylinder
- CNC-Steuerung DELEM DA-58T-Touch mit 2D-Grafikdisplay und Biegesimulation
- CNC-gesteuerte Vertikalachsen (Y1/Y2) mit autom. Positionierung und Synchronisationstoleranz von  $\pm 0,01$  mm, gemessen an Linearmaßstäben
- CNC-gesteuerter Hinteranschlag (X) mit AC-Antrieb, Kugelumlaufspindel und Linearführungstoleranz der Finger von  $\pm 0,01$  mm
- Biegewerkzeuge aus hochlegiertem, gehärtetem Spezialstahl C75
- Einzelmodelle mit integrierter Bombiereinrichtung
- Schaltschrank mit Kühlsystem und SIEMENS-Elektrokomponenten

## CE-Sicherheitseinrichtungen

- Integrierte Sicherheit durch seitliche Spaltabdeckungen
- Lichtschranke an der Vorderseite der Maschine
- Not-Aus-Schalter an der Steuereinheit und der Bediensäule

## Einfaches Handling

- Oberwerkzeughalterung mit Schnellwechselsystem für schnellen Werkzeugwechsel
- Oberwerkzeug bestehend aus leicht austauschbaren Standardsegmenten von 835 mm
- Unterwerkzeug (60x60 mm) mit vier V-Biegekanälen
- Ergonomisches, schwenkbares CNC HAP-Steuerungspanel
- Verstellbare Auflagearme mit Lineal und T-Nut für präzise Positionierung
- Mobile Bediensäule mit Fußschalter

CNC SAP Serienausstattung	
Oberwerkzeug-Segmente 835 mm, Spezialstahl gehärtet	■
Unterwerkzeug 60x60, vier Biegekanäle, Spezialstahl gehärtet	■
Oberwerkzeughalterung mit Schnellwechselsystem	■
CNC-Linearmaßstäbe Y1/Y2	■
CNC-gesteuerter Hinteranschlag, X-Achse mit AC-Antrieb	■
Einzelmodelle mit Bombiereinrichtung	■
CE-Sicherheitseinrichtungen	■
Auflagearme mit Lineal und T-Nut	■
Schwenkbares Steuerungspanel DELEM DA-58T-Touch	■
Lichtschranke AKAS Laser Safe	■
Mobile Bediensäule mit Fußauslöser und Not-Aus-Taster	■
Betriebsanleitung / CE	■



Präzises Hinteranschlagsystem der X-Achse mit AC-Antrieb



Glasmessstäbe serienmäßig



Rasch verstellbare Auflagearme mit Lineal und T-Nut



Lichtschranke mit Prüfeinrichtung



Oberwerkzeughalterung mit Schnellwechselsystem



X-Achse: Positionierung über Kugelumlaufspindel



CNC-Steuerung DA-58T-Touch

## CNC-Steuerung DA-58T-Touch

- 2D grafische Touch-Screen-Programmierung
- 15" Farb-TFT mit hoher Auflösung
- Biegefolgeberechnung
- Bombierungsregelung
- Servo- und Frequenzwandler-Steuerung
- Avancierte Algorithmen zur Y-Achsensteuerung für Ventile mit geschlossenem oder offenem Kreis
- USB-, Peripherie-Schnittstelle
- Profile-58TL Offline-Software

## ECO BEND - Wirtschaftlich Kanten mit 3 Achsen



### Einsatzbeispiele

- Maschinenbau
- Schaltschrankbau
- KFZ-Werkstätten
- Karosseriebau
- Schlossereien
- Spenglereien
- Installateure
- Isolierbetriebe
- Fassadenbau
- Lehrwerkstätten

ECO BEND 3100

### Wirtschaftlich Abkanten

Für eine ökonomisch günstige Produktion der meisten Abkantteile genügt eine leichte und präzise Abkantpresse mit drei automatischen Antriebsachsen. Die hydraulischen Vertikalachsen (Y1, Y2) müssen genau synchronisiert sein und der Hinteranschlag (X) sollte mit einem schnellen Elektroantrieb und präzisen Kugelumlaufspindeln ausgestattet sein.

### Biegeleistung maßgeschneidert

Je länger die Abkantteile sind, umso größer muss die Biegeleistung sein. ECO BEND-Modelle werden mit einer Biegeleistung von 80 bis 200 Tonnen angeboten. Mit einer Biegelänge von 2.600 bis 4.100 mm decken sie den Bedarf von vielen Metallverarbeitungsbetrieben ab. Kräftige Antriebsaggregate mit einer Leistung von 5,5 bis 11,0 kW bieten ausreichend Power für den seriellen Dauereinsatz.

### Präzision wie Großmodelle

Mit einer Synchronisationstoleranz (Y1, Y2) und einer Linearführungstoleranz des Hinteranschlages (X) von jeweils nur  $\pm 0,01$  mm erfüllen ECO BEND-Modelle höchste Ansprüche an die Parallelität der Biegewerkzeuge und an eine genaue Werkstückspositionierung.

### CNC-gesteuert

An der schwenkbar angebrachten CNC-Steuerung ER 70 erfolgt sehr einfach und rasch die Programmierung der Vertikalachsen und des Hinteranschlages. Besonders zeitsparend wirken 99 Biegeschrittwiederholungen bei Serien und die automatische Achsenpositionierung.

### Hohe Produktsicherheit

CE-Sicherheitseinrichtungen wie Seitenschutz, Seitenspaltabdeckungen und eine Lichtschranke an der Maschinenrückseite bieten optimale Sicherheit. Weitere Sicherheitseinrichtungen sind als Sonderzubehör erhältlich.

### Bombierung möglich

Eine manuelle oder motorische Bombiereinrichtung zur Vorspannung des Unterwerkzeugs bei sehr hoher Biegeleistung ist als Sonderzubehör erhältlich.



Oberwerkzeughalterung mit Schnellwechselsystem



Präzise Positionierung des Hinteranschlages durch Kugelumlaufspindeln

## Leistungsdaten ECO BEND

- Biegeleistung 80 bis 200 Tonnen
- Biegelänge 2.600 bis 4.100 mm
- 3 Achsen Y1, Y2 und X
- Hohe Antriebsleistung ab 5,5 bis 11,0 kW

## Hohe Qualitätsstandards

- Robuste Industrie-Modelle aus modernster Fertigung mit hoher Kantgenauigkeit
- Geschweißte, sehr stabile und spannungsfreie Monoblock-Stahlkonstruktion mit sehr guter Schwingungsdämpfung und hoher Zugfestigkeit zur Aufnahme des Biegemoments
- Hochwertiges BOSCH-REXROTH oder HOERBIGER Hydrauliksystem
- Präzise Proportionalventil-Technologie
- CNC-Linearmaßstäbe, Synchronisationstoleranz  $\pm 0,01$  mm
- CNC-Steuerung ER 70 mit 2D-Grafikdisplay und Biegesimulation
- Automatische Positionierung der Y-Achsen
- X-Achse-Hinteranschlagsystem mit AC-Motor/Kugelumlaufspindel
- Präzise einstellbare Hinteranschlagparallelität
- Linearführungstoleranz der Hinteranschläge  $\pm 0,01$  mm
- Biegewerkzeuge aus hochlegiertem, gehärtetem Spezialstahl
- Ausladung 250 mm
- Schaltschrank mit Kühlsystem, SIEMENS Elektrikkomponenten

## CE-Sicherheitseinrichtungen

- Installierte Sicherheit durch Seitenspaltabdeckungen
- Lichtschranke an der Maschinenrückseite
- Not-Aus-Taster an der Steuereinheit und am Fußauslöser

## Einfaches Handling

- Oberwerkzeughalterung mit Schnellwechselsystem
- Oberwerkzeugsegmente einfach austauschbar
- Unterwerkzeug mit vier V-Biegekanälen
- Ergonomisches, drehbares Steuerungspanel
- Zwei Auflagearme mit T-Nut, fünf Verstellpositionen
- Mobiler Fußauslöser

ECO BEND Sonderzubehör	
Bombierung manuell	<input type="checkbox"/>
Bombierung motorisch	<input type="checkbox"/>
SICK Frontlichtschranke	<input type="checkbox"/>
SICK V4000 Kamera-Schutzsystem	<input type="checkbox"/>
DFS Laser-Lichtschranke	<input type="checkbox"/>
AKAS Laser-Schutzsystem	<input type="checkbox"/>
Ölkühler (Hochlastbetrieb)	<input type="checkbox"/>
Ölheizung (Kältebetrieb)	<input type="checkbox"/>
Hinteranschlag zusätzlich	<input type="checkbox"/>
Fußauslöser zusätzlich	<input type="checkbox"/>

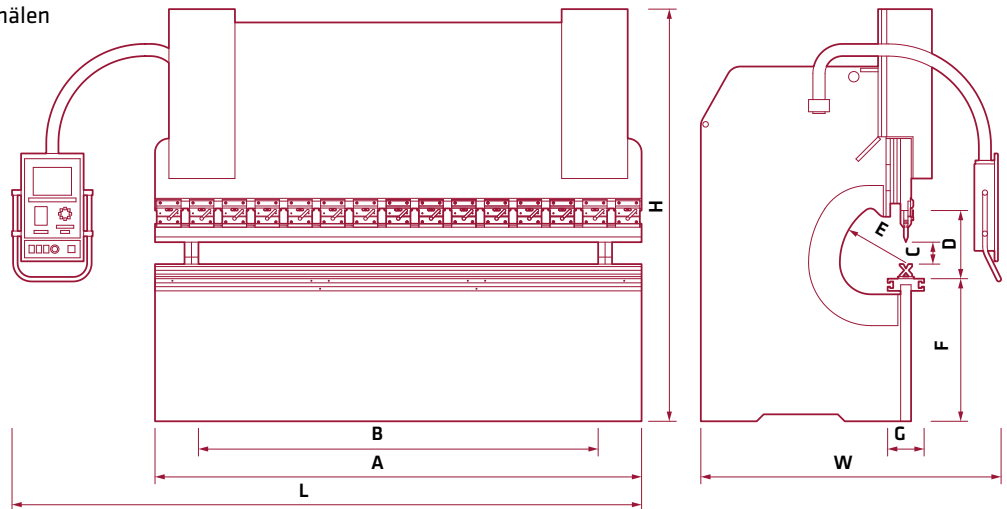

Hydraulische Abkantpresse ECO BEND	Biegelänge		Biegeleistung		Eilgang Y-Achse		Geschwindigkeit Y-Achse		Rückzug Y-Achse		Verfahrweg X-Achse		Geschwindigkeit X-Achse/AC-Motor		Hinteranschläge		Auflagearme		Motorleistung		Säulenabstand		Hub		Einbauhöhe		Ausladung		Tischhöhe		Tischbreite		Länge		Höhe		Breite		Öltankvolumen		Gewicht		Bestellnummer		UVP in € exkl. MwSt.					
	A	t																																																
	mm			mm/s	mm	mm/s	Anzahl	kW	mm	mm	mm	mm	mm	mm	mm	mm	mm	mm	mm	mm	mm	mm	mm	mm	mm	mm	mm	mm	mm	mm	mm	mm	mm	mm	mm	mm	mm	mm	mm	mm	mm	mm	mm	mm						
ECO BEND 2600-80	2.600	80	90	7,5	60	500	230	2	2	5,5	1.600	160	380	250	800	90	3.750	2.300	1.950	150	4.557	81700	*	Auf Anfrage																										
ECO BEND 3100-80	3.100	80	90	7,5	60	500	230	2	2	5,5	2.050	160	380	250	800	90	4.250	2.300	1.950	150	4.893	81702	*	Auf Anfrage																										
ECO BEND 3100-120	3.100	120	90	7,5	65	500	230	2	2	7,5	2.050	160	385	250	800	90	4.250	2.325	1.900	150	5.550	81703	*	Auf Anfrage																										
ECO BEND 3100-160	3.100	160	90	6,1	60	500	230	2	2	7,5	2.050	160	395	250	800	90	4.250	2.500	1.900	150	6.500	81704	*	Auf Anfrage																										
ECO BEND 3100-200	3.100	200	100	7,0	75	500	230	2	2	11,0	2.050	180	415	250	800	200	4.450	2.650	2.050	200	8.050	81705	*	Auf Anfrage																										
ECO BEND 4100-160	4.100	160	90	6,1	60	500	230	2	2	7,5	3.100	160	395	250	800	90	5.050	2.500	1.900	150	8.030	81706	*	Auf Anfrage																										
ECO BEND 4100-200	4.100	200	100	7,0	75	500	230	2	2	11,0	3.100	180	415	250	800	200	5.150	2.650	2.050	200	9.816	81707	*	Auf Anfrage																										

\* = ELMAG-Spezialprogramm

## CNC HAP - Synchronisierte hydraulische Abkantpressen mit 3-6 Achsen



Standard:  
Präzises Hinteranschlagsystem der X-Achse mit AC-Antrieb

### Von extraleicht bis schwer

CNC HAP Abkantpressen bieten je nach Modell eine Biegeleistung von 40 bis 600 Tonnen und eine Biegelänge von 1.270 bis 6.100 mm.

### Höchste Maßhaltigkeit

CNC HAP Abkantpressen sind Hochleistungsmaschinen mit präziser Synchronisations- und Proportionalventil-Technologie. Sie erfüllen höchste Ansprüche an die Parallelität der Biegewerkzeuge und bieten eine sehr hohe Maßhaltigkeit. Die Synchronisations- und Linearführungstoleranz der Maschinenachsen beträgt nur  $\pm 0,01$  mm.

### Schnelle X-Achse, R möglich

CNC HAP-Modelle kommen serienmäßig mit drei automatisch angesteuerten Achsen. Die Positionierung der Vertikalachsen (Y1, Y2) erfolgt hydraulisch. Der Hinteranschlag (X) wird durch einen Elektromotor mit einer Geschwindigkeit von

230 mm/s versetzt. Zwei präzise Kugelumlaufspindeln sorgen für eine sehr genaue Positionierung. Optional ist eine vierte Maschinenachse (R) mit schnell laufendem Servoantrieb erhältlich.

### CNC-Steuerung ER 70

Dank moderner Steuerungstechnik sind CNC HAP-Modelle sehr einfach bedienbar. 999 Biegeprogramme und 99 Biegeschrittwiederholungen ermöglichen eine rasche und flexible Einzelteil- und Serienproduktion.

### Einzelmodelle mit Bombierung

Einzelne CNC HAP-Modelle sind zur Korrektur von Winkelabweichungen mit einer manuell oder motorisch einstellbaren Bombiereinrichtung ausgestattet. Sonderzubehör wie z.B. Spezial-Biegewerkzeuge, pneumatische oder hydraulische Klemmsysteme etc. ermöglichen eine Erweiterung der Produktfunktionen.



### CNC-Steuerung ER 70

- Programmierbare Achsen Y1, Y2, X, R
- Automatische Positionierung der Y-Achsen
- Positionsberechnung der X- und R-Achsen nach Abmessung und Biegereihenfolge
- Biegereihenfolge frei programmierbar
- 99 Biegeschrittwiederholungen
- Biegesimulation / Kollisionsprüfung in 2D
- Ober- und Unterwerkzeugprogrammierung für 30 Stempel und 60 Matrizen
- Abmessungs-, Radien-, Biegeberechnung
- Speicherplatz ca. 999 Biegeprogramme
- LCD-Farbdisplay, Membrantasten
- 2 USB-Ports für Datenübertragung, Tastatur/Maus

### Synchronisierte Abkantpressen

Für eine präzise und durchgehend winkelgenaue Kantung ist ein gleichmäßig paralleles Absenken des Oberwerkzeugs erforderlich. Dies erfolgt durch zwei

Hydraulikzylinder Y1 und Y2, deren Hub synchronisiert sein muss. Bei Abkantpressen von ELMAG® wird die Synchronisation der Y-Achsen mittels hochpräziser

CNC-Linearmaßstäbe und CNC-gesteuerter Proportionalventile realisiert. Die Synchronisationstoleranz beträgt lediglich  $\pm 0,01$  mm.

## Leistungsdaten CNC HAP

- Biegeleistungsmodelle von 40 bis 600 Tonnen
- Biegelängenmodelle von 1.270 bis 6.100 mm
- Ausladung je nach Modell von 250 bis 510 mm
- Hohe Antriebsleistung, je nach Modell ab 4 bis 37 kW
- 3 Achsen Standard Y1/Y2 hydraulisch, X mit AC-Antrieb
- 4 Achsen optional Y1/Y2 hydraulisch, X/R mit Servoantrieb

## Hohe Qualitätsstandards

- Robuste Industrie-Modelle mit hoher Kantgenauigkeit aus modernster Fertigung
- Geschweißte, spannungsfreie Monoblock-Stahlkonstruktion mit sehr guter Schwingungsdämpfung
- S275-Material mit sehr hoher Zugfestigkeit
- Hochwertiges BOSCH-REXROTH oder HOERBIGER Hydrauliksystem mit präziser Proportionalventil-Technologie
- Leistungsstarke Hydraulikzylinder, gehont und verchromt
- CNC-Steuerung ER 70 mit 2D-Grafikdisplay und Biegesimulation
- Y1/Y2: CNC-gesteuerte Vertikalachsen mit automatischer Positionierung an Linearmaßstäben, Synchronisationstoleranz  $\pm 0,01$  mm
- X: CNC-gesteuerter Hinteranschlag, AC-Antrieb mit Kugelumlaufspindel, Linearführungstoleranz der Hinteranschlagfinger  $\pm 0,01$  mm
- Biegewerkzeug aus hochlegiertem, gehärtetem Spezialstahl
- Einzelmodelle mit Bombiereinrichtung
- Schaltschrank mit Kühlsystem, SIEMENS Elektrikkomponenten

## CE-Sicherheitseinrichtungen

- Installierte Sicherheit durch Seitenspaltabdeckung
- Lichtschranke an der Maschinenrückseite
- Not-Aus-Taster an der Steuereinheit und an der Bediensäule

## Einfaches Handling

- Oberwerkzeughalterung mit PROMECAM-Schnellwechselsystem
- Oberwerkzeug aus einfach austauschbaren Standardsegmenten 835 mm
- Unterwerkzeug 60x60 mm mit vier V-Biegekanälen
- Ergonomisches, schwenkbares Steuerungspanel CNC HAP
- Verstellbare Auflagearme mit Lineal und T-Nut
- Mobile Bediensäule mit Fußauslöser

CNC HAP Serienausstattung	
Oberwerkzeug-Segmente 835 mm, Spezialstahl gehärtet	■
Unterwerkzeug 60x60, vier Biegekanäle, Spezialstahl gehärtet	■
Oberwerkzeughalterung mit PROMECAM-Schnellwechselsystem	■
CNC-Linearmaßstäbe Y1/Y2	■
CNC-gesteuerter Hinteranschlag, X-Achse mit AC-Antrieb	■
Einzelmodelle mit Bombiereinrichtung	■
CE-Sicherheitseinrichtungen	■
Auflagearme mit Lineal und T-Nut	■
Schwenkbares Steuerungspanel DELEM ER 70	■
CNC-Steuerung ER 70	■
Mobile Bediensäule mit Fußauslöser und Not-Aus-Taster	■
Betriebsanleitung / CE	■
CNC HAP Sonderzubehör	
Bombierung WILA manuell	□
CNC-Bombierung WILA motorisch, Berechnung nach Druckkraft	□
Dynamischer Zweiachsen-Hinteranschlag X/R mit Servoantrieb	□
Ober- und Unterwerkzeug-Klemmsystem hydraulisch	□
Oberwerkzeug-Klemmsystem pneumatisch	□
Ober- und Unterwerkzeuge WILA	□
Lichtschranke AKAS Laser Safe	□
Ausladung Sonderausführung auf Anfrage	□
CNC-Steuerung DA-58T-Touch	□



Oberwerkzeughalterung mit Schnellwechselsystem

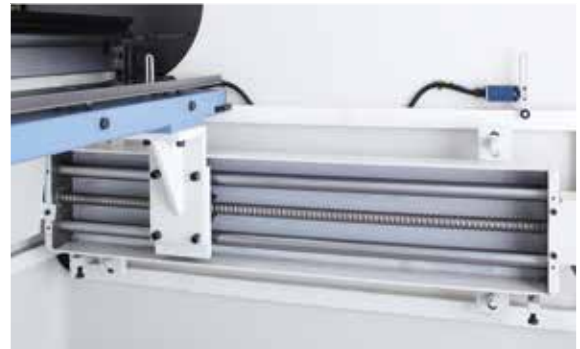

X-Achse: Positionierung über Kugelumlaufspindel



Heidenhain-Glasmessstäbe serienmäßig



Rasch verstellbare Auflagearme mit Lineal und T-Nut



Rückseite: Lichtschranke mit Prüfeinrichtung



Sonderzubehör: CNC-Steuerung DA-58T-Touch

## CNC-Steuerung DA-58T-Touch

- 2D grafische Touch-Screen-Programmierung
- 15" Farb-TFT mit hoher Auflösung
- Biegefolgeberechnung
- Bombierungsregelung
- Servo- und Frequenzwandler-Steuerung
- Avancierte Algorithmen zur Y-Achsensteuerung für Ventile mit geschlossenem oder offenem Kreis
- USB-, Peripherie-Schnittstelle
- Profile-58TL Offline-Software

## CNC HAP - Sonderzubehör



### Bombierung WILA manuell

- Bombiereinrichtung für präzise, manuelle Vorspannung des Unterwerkzeugs
- Einstellung mittels zentral angeordneter Handkurbel
- Durchgehend gleicher Biegewinkel

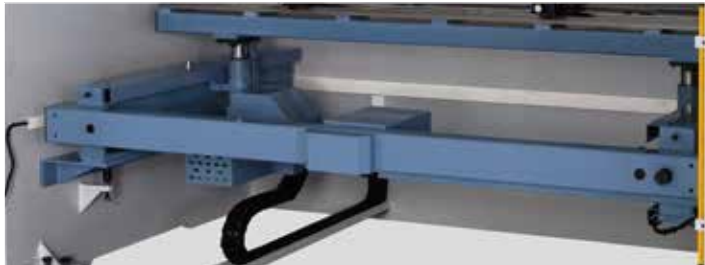

### Dynamischer Zweiachsen-Hinteranschlag X/R

- Hinteranschlagsystem für X- und R-Achse mit AC-Servomotoren
- Hohe Antriebsgeschwindigkeiten, X-Achse 350 mm/s, R-Achse 180 mm/s
- Verfahrweg R-Achse 250 mm



Klemmsystem pneumatisch

### Oberwerkzeug-Klemmsystem pneumatisch

- Zentrales Öffnen und Schließen der Oberwerkzeughalter
- Gleichmäßig hoher Anpressdruck
- Hohe Werkzeugstabilität und Sicherheit
- Ideal für raschen und präzisen Oberwerkzeugwechsel



WILA Abkantwerkzeuge

### Ober- und Unterwerkzeug-Klemmsystem hydraulisch

- Zentrales Öffnen und Schließen der Ober- und Unterwerkzeughalter
- Sehr hoher, gleichmäßiger Anpressdruck
- Höchste Werkzeugstabilität und Sicherheit
- Ideal für raschen und präzisen Werkzeugwechsel



Lichtschanke Laser Safe

### Ober- und Unterwerkzeuge WILA

- Spezial-Abkantwerkzeuge und Werkzeugsysteme auf Anfrage verfügbar

### Lichtschanke AKAS Laser Safe

- CE-konforme Schutzausrüstung
- Bei Unterbrechung der Lichtschanke Deaktivierung der Kantfunktion

### Ausladung Sonderausführung

Modelle mit vergrößerter Ausladung zur Bearbeitung von Großformaten sind auf Anfrage lieferbar.

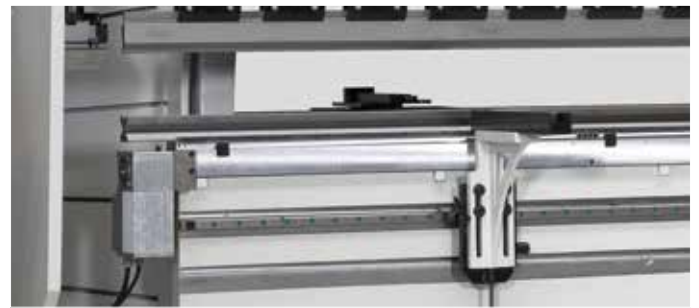

### CNC-Bombierung WILA motorisch

- CNC-gesteuerte Bombiereinrichtung für präzise, motorische Vorspannung des Unterwerkzeugs
- Automatische Berechnung und Einstellung der Vorspannung nach Druckkraft
- Gleichmäßig präziser Biegewinkel
- Kräftiger Stellmotor



HOERBIGER-Hydraulik serienmäßig

Hydraulische Abkantpresse CNC HAP 3 - 4 Achsen	Biegelänge A	Biegeleistung max. t	Bombierung WILA manuell	CNC-Bombierung WILA motorisch	Geschwindigkeit X-Achse	Servoantrieb Verfahrweg R-Achse	Geschwindigkeit R-Achse	Servoantrieb	Sonderzubehör	
									mm/s	mm
Modell	mm	t			mm/s	mm	mm/s			
CNC HAP 1270x40t	1.270	40	-	-	230	250	180			
CNC HAP 2100x40t	2.100	40	□	□	230	250	180			
CNC HAP 2600x60t	2.600	60	□	□	230	250	180			
CNC HAP 2600x100t	2.600	100	□	□	230	250	180			
CNC HAP 3100x100t	3.100	100	□	□	230	250	180			
CNC HAP 3100x135t	3.100	135	□	□	230	250	180			
CNC HAP 3100x175t	3.100	175	□	□	230	250	180			
CNC HAP 3100x220t	3.100	220	□	□	230	250	180			
CNC HAP 3100x260t	3.100	260	-	□	230	250	180			
CNC HAP 3100x320t	3.100	320	-	□	230	250	180			
CNC HAP 3100x400t	3.100	400	-	-	230	250	180			
CNC HAP 3760x175t	3.760	175	□	□	230	250	180			
CNC HAP 3760x220t	3.760	220	□	□	230	250	180			
CNC HAP 3760x320t	3.760	320	-	□	230	250	180			
CNC HAP 4100x135t	4.100	135	□	□	230	250	180			
CNC HAP 4100x175t	4.100	175	□	□	230	250	180			
CNC HAP 4100x220t	4.100	220	□	□	230	250	180			
CNC HAP 4100x260t	4.100	260	-	□	230	250	180			
CNC HAP 4100x320t	4.100	320	-	□	230	250	180			
CNC HAP 4100x400t	4.100	400	-	-	230	250	180			
CNC HAP 6100x600t	6.100	600	-	□	230	250	180			

Größere Maschinenmodelle auf Anfrage erhältlich.

### TECH-INFO

#### Kapazität von Abkantpressen

Für die Auswahl einer Abkantpresse ist eine realistische Abschätzung der zu erwartenden max. Werkstücksgrößen erforderlich.

Nachfolgende Tabelle zeigt Richtwerte für Werkstücke aus Stahl mit einer Zugfestigkeit von 42 kg/mm<sup>2</sup>.

Gezeigt wird die erforderliche Biegeleistung in Tonnen je Meter Werkstücklänge.

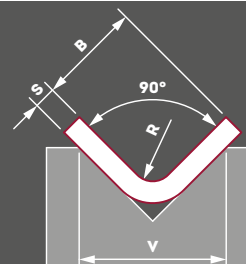

## Abmessungen und Technikdaten

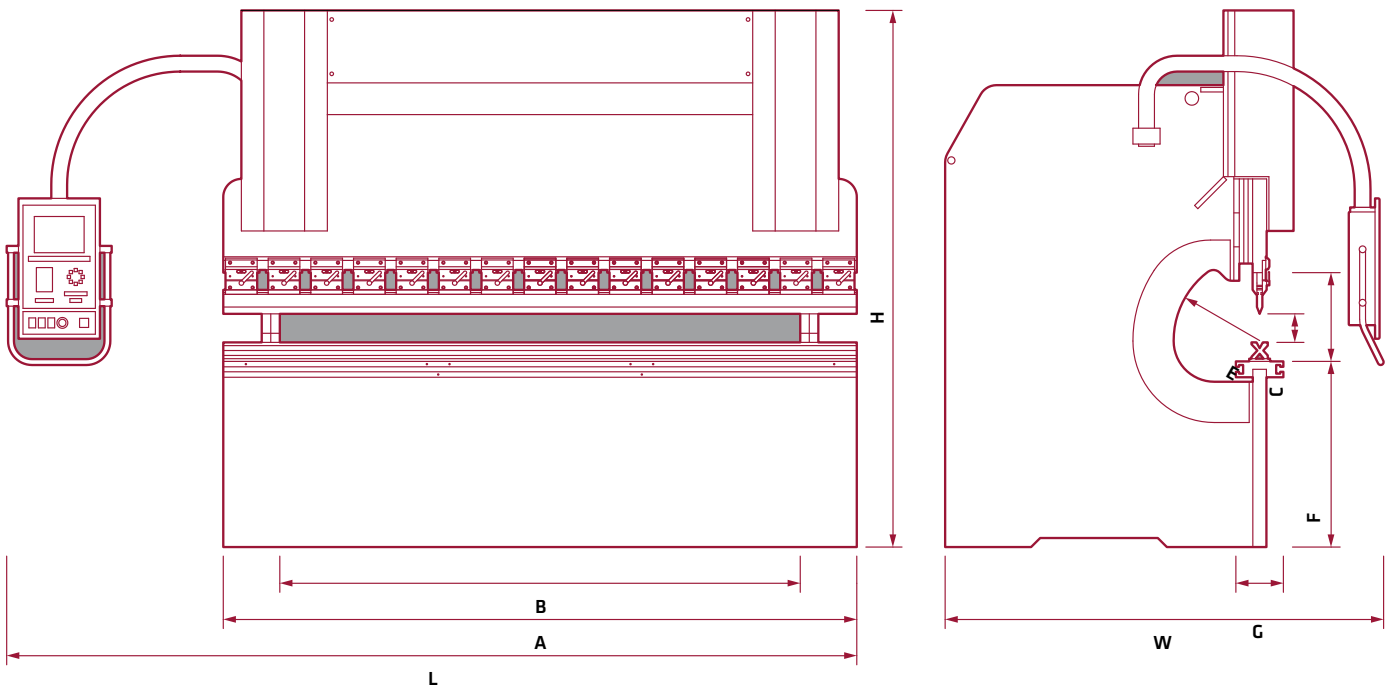

ABKANTEN

Modell	Eingang Y-Achse		Rückzug Y-Achse	Verfahrweg X-Achse	Geschwindigkeit X-Achse AC-Antrieb	Hinteranschläge	Auflegearme	Motorleistung	Säulenabstand	Hub	Einbauhöhe	Ausladung	Tischhöhe	Tischbreite	Länge	Höhe	Breite	Öltankvolumen	Gewicht	Bestellnummer
	Geschwindigkeit Y-Achse *	Rückzug Y-Achse																		
Standard																				
mm/s				mm	mm/s	Anz.	kW	mm	mm	mm	mm	mm	mm	mm	mm	mm	mm	l	kg	
CNC HAP 1270x40t	140	17,0	170	800	230	2	2	5,5	1.050	170	387	350	850	90	2.150	2.300	1.650	80	3.050	81505
CNC HAP 2100x40t	140	17,0	170	800	230	2	2	5,5	1.700	170	387	350	850	90	2.900	2.300	1.650	80	3.950	81506
CNC HAP 2600x60t	200	14,0	165	800	230	2	2	7,5	2.200	275	530	410	900	90	3.750	2.750	1.960	150	6.050	81507
CNC HAP 2600x100t	160	10,0	120	800	230	2	2	11,0	2.200	275	550	410	900	90	3.750	2.800	2.050	200	8.250	81508
CNC HAP 3100x100t	200	9,5	155	800	230	2	2	7,5	2.600	275	530	410	900	90	4.250	2.800	1.950	150	7.450	81509
CNC HAP 3100x135t	200	10,0	120	800	230	2	2	11,0	2.600	275	550	410	900	90	4.250	2.800	2.050	200	8.650	81510
CNC HAP 3100x175t	180	10,0	135	800	230	2	2	15,0	2.600	275	550	410	900	90	4.250	2.800	2.150	200	9.450	81511
CNC HAP 3100x220t	180	11,0	160	800	230	2	2	18,5	2.600	275	550	410	900	200	4.550	2.850	2.250	300	11.500	81512
CNC HAP 3100x260t	140	11,0	135	800	230	2	2	22,0	2.600	275	550	410	900	220	4.550	2.900	2.350	300	15.000	81513
CNC HAP 3100x320t	140	10,5	150	800	230	2	2	30,0	2.600	375	650	410	900	240	4.550	3.200	2.450	400	16.800	81514
CNC HAP 3100x400t	110	8,4	130	1.000	230	2	2	30,0	2.550	375	650	510	1.000	240	4.550	3.470	2.650	400	20.840	81515
CNC HAP 3760x175t	180	10,0	135	800	230	2	2	15,0	3.250	275	550	410	900	90	4.900	2.800	2.150	200	10.950	81516
CNC HAP 3760x220t	180	11,0	160	800	230	2	2	18,5	3.250	275	550	410	900	160	5.100	2.900	2.250	300	12.600	81517
CNC HAP 3760x320t	140	10,5	150	800	230	2	2	30,0	3.250	375	650	410	900	220	5.100	3.150	2.450	400	20.000	81518
CNC HAP 4100x135t	200	10,0	120	800	230	2	2	11,0	3.600	275	550	410	900	90	5.100	2.800	2.100	200	10.650	81519
CNC HAP 4100x175t	180	10,0	135	800	230	2	2	15,0	3.600	275	550	410	900	90	5.100	2.850	2.150	200	11.950	81520
CNC HAP 4100x220t	180	11,0	160	800	230	2	2	18,5	3.600	275	550	410	900	160	5.150	3.000	2.250	300	13.800	81521
CNC HAP 4100x260t	140	11,0	135	800	230	2	2	22,0	3.600	275	550	410	900	200	5.150	3.000	2.350	300	16.700	81522
CNC HAP 4100x320t	140	10,5	150	800	230	2	2	30,0	3.600	375	650	410	900	220	5.350	3.150	2.450	400	21.750	81523
CNC HAP 4100x400t	110	8,4	130	1.000	230	2	2	30,0	3.550	375	650	510	1.000	240	5.450	3.470	2.650	400	26.330	81524
CNC HAP 6100x600t	80	8,3	75	1.000	230	4	2	37,0	5.100	375	675	510	900	350	7.900	3.900	2.900	500	47.900	81529

\* = Arbeitsgeschwindigkeitsbegrenzung auf 10 mm/s bei CE-konformen Maschinen gemäß EN 12622.

**Preise auf Anfrage**

S [mm]	Biegeleistungsdaten für Stahl, Zugfestigkeit 42 kg/mm <sup>2</sup> [ca. 420 N/mm <sup>2</sup> ] <sup>1)</sup>																				Umrechnungsfaktoren <sup>1)</sup>							
	V	B	R	4	5	6	8	10	12	16	20	25	32	40	50	63	80	100	125	160	200	250	Werkstoff	Biegewinkel °	B mm	Zugfestigkeit kg/mm <sup>2</sup>	Zugfestigkeit N/mm <sup>2</sup>	Biegeradius mm
0,6			0,5	0,7	0,8	1	1,3	1,5	2	2,5	3,2	4,4	5	6,5	8	10	12	15	20	25	37	Aluminium	30°	Bx1,6	20	200	Rx0,8	
0,8	6	5	3	2																			Stahl	60°	Bx1,1	42	420	Rx1,0
1,0	12	9	7	5	4																		Edelstahl (Inox)	90°	Bx1,0	70	700	Rx1,4
1,2	15	11	8	6	5																			120°	Bx0,9			
1,5	18	12	9	7	5																			150°	Bx0,7			
2,0		21	15	12	8	6																						
2,5			30	23	16	12	9																					
3,0				39	27	20	14	11																				
4,0					43	31	23	16	12																			
5,0						60	44	32	23	18																		
6,0							76	54	39	29	22																	
8,0								85	62	45	33	25																
10,0									121	88	70	46	35															
12,0										151	109	79	58	44														
15,0											173	124	91	66	50													
20,0												213	155	113	81	62												
25,0													302	220	158	115	89											
														378	269	197	144											

1) = Die Biegeleistung kann von weiteren Faktoren abhängen. Alle Tabellenangaben sind daher Richtwerte ohne Gewähr.

## SPS 45 bis 175 - Einzel- & Doppelkolbensysteme

↓  
t  
45  
bis  
175  
mm  
15  
bis  
32



**SPS 45**  
Einkolbensystem 45 t  
mit 5 Stationen



**SPS 65**  
Doppelkolbensystem 65 t für für gleichzeitiges  
Stanzen und Ausklinken

### Multifunktionell

SPS Profilstahlscheren sind vielseitig einsetzbar und gehören mit zu den wichtigsten Maschinen der seriellen Metallbearbeitung. Sie ermöglichen die sichere und präzise Bearbeitung von Blechen und den raschen Zuschnitt von Profilen mit höchster Wiederholgenauigkeit.

### Serienausstattung



Auslinkstation mit Winkelanschlag



Stabstahlstation / Profilstahlstation / Flachstahlstation



Lochstanzzstation mit Anschlag



Positionierbarer Arbeitstisch

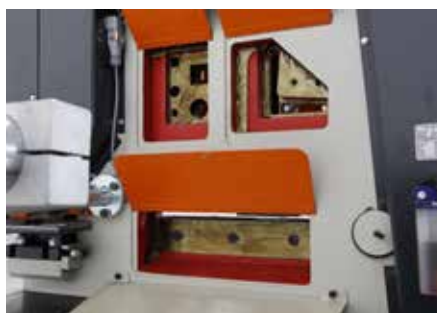

Spezialmesser zum Trennen

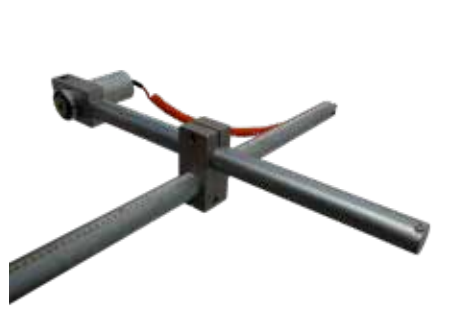

Automatischer Hinteranschlag (ab SPS 65)



Alle Modelle mit MUBEA  
Werkzeugaufnahme

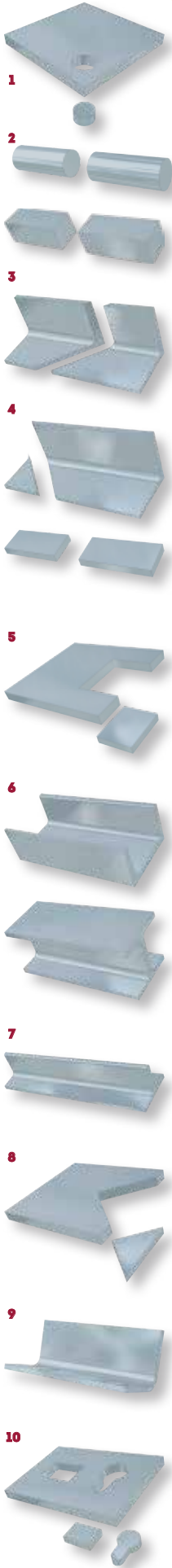

### SPS 65

- 1 Lochstanzstation
- 2 Stabstahlstation
- 3 Profilstahlstation
- 4 Flachstahlstation
- 5 Ausklinkstation

Hydraulische Profilstahlschere		SPS 45	SPS 60	SPS 65	SPS 85	SPS 115	SPS 175
Hydraulische Druckkraft	t	45	60	65	85	115	175
Hydraulikkolben	Anz.	1	1	2	2	2	2
Bearbeitungsstationen	Anz.	5	5	5	5	5	5
<b>1 Lochstanzstation</b>							
Stanz-Ø x Materialstärke max.	mm	Ø 22x15	Ø 28x15	Ø 26x20	Ø 33x20	Ø 34x26	Ø 40x32
Stanz-Ø x Materialstärke	mm	Ø 38x8	Ø 38x11	Ø 57x10	Ø 57x12	Ø 55x16	Ø 57x22
Stanz-Ø max. x Materialstärke	mm	Ø 100x3	Ø 110x3	Ø 110x3	Ø 110x4	Ø 110x5	Ø 125x5
Stanzhub	mm	50	55	55	80	80	80
Hubzahl bei 20 mm Hub max.	1/min	20	25	25	25	25	22
Ausladung	mm	175	220	305	355	355	625
Arbeitshöhe	mm	935	955	1.030	1.080	1.110	1.130
<b>2 Stabstahlstation</b>							
Rundstahl Querschnitt max.	mm	Ø 30	Ø 40	Ø 45	Ø 50	Ø 55	Ø 65
Vierkantstahl Querschnitt max.	mm	25x25	35x35	45x45	50x50	50x50	55x55
<b>3 Profilstahlstation</b>							
Winkelstahl Schnittwinkel 90°	mm	100x100x10	120x120x12	120x120x12	150x150x15	150x150x16	200x200x20
Winkelstahl Schnittwinkel 45°	mm	70x70x6	80x80x8	70x70x10	80x80x8	80x80x10	80x80x10
Arbeitshöhe	mm	1.140	1.155	1.130	1.200	1.215	1.130
<b>4 Flachstahlstation</b>							
Flachstahlstärke max.	mm	200x15	200x20	300x20	380x20	380x25	380x30
Flachstahlbreite max.	mm	300x12	300x15	375x15	480x15	600x15	600x20
Flachstahlmesser Länge	mm	316	317	380	482	610	610
Scheren mit Winkel	mm	80x10	80x10	110x15	120x15	120x15	120x15
Arbeitshöhe	mm	935	955	900	940	935	810
<b>5 Ausklinkstation</b>							
Klinkstärke max.	mm	8	10	10	13	13	16
Breite	mm	35	42	45	52	60	60
Tiefe	mm	75	100	90	100	100	100
Arbeitshöhe	mm	935	955	900	940	935	910
<b>Antriebsleistung</b>							
Motorleistung	W	4.000	4.000	5.500	7.500	11.000	11.000
Netzanschluss	V/Hz	400/50-60	400/50-60	400/50-60	400/50-60	400/50-60	400/50-60
<b>Abmessungen</b>							
Länge	mm	1.430	1.520	1.700	1.920	2.040	2.730
Breite	mm	950	950	950	950	950	1.150
Höhe	mm	1.680	1.780	1.880	2.040	2.180	2.280
Gewicht	kg	1.165	1.440	1.600	2.315	2.920	6.000
<b>Plug&amp;Play-Serienausstattung</b>							
1 Rundstempel/Matrize Ø in mm		22	22	22	22	26	26
2 Rundstahl- und Vierkantstahlmesser		■	■	■	■	■	■
3 Winkelschere		■	■	■	■	■	■
4 Flachstahlmesser		■	■	■	■	■	■
5 Ausklinkmesser rechteckig		■	■	■	■	■	■
Mobile Bediensäule mit Not-Aus-Taster		■	■	■	■	■	■
Fußpedal-Auslöser		■	■	■	■	■	■
Zentralschmierung		■	■	■	■	■	■
Elektromagnetischer Hinteranschlag		-	-	■	■	■	■
Maschinenlampe mit Magnetfuß		-	-	■	■	■	■
Betriebsanleitung / CE		■	■	■	■	■	■
<b>Bestelldaten</b>							
Bestellnummer		<b>83151</b>	<b>83152</b>	<b>83153</b>	<b>83154</b>	<b>83155</b>	<b>83156</b>
UVP in € exkl. MwSt.		<b>*13.250,00</b>	<b>*14.010,00</b>	<b>*18.265,00</b>	<b>*29.440,00</b>	<b>*30.540,00</b>	<b>*62.325,00</b>
<b>Sonderzubehör</b>							
1 Stempel und Matrizen		□	□	□	□	□	□
6 Spezialmesser IPN / U-Profile	mm	80x45	80x45	120x58	160x74	200x90	300x125
7 Spezialmesser T-Profile	mm	40x5	80x9	90x11	100x11	120x13	150x15
8 V-Auslinkmesser	mm	100x100x8	100x100x10	100x100x10	100x100x13	100x100x13	100x100x16
9 Abkantwerkzeug für Flachstähle	mm	100x12	100x12	250x15	250x20	250x22	250x25
Abkantwerkzeug für Bleche	mm	-	-	500x3	500x3	700x3	700x4
10 Stanzwerkzeuge, Ausladung max.	mm	85	110	110	125	125	125
Stanzgröße max.	mm	18x12	20x12	38x8	38x10	38x12	38x12
Elektromagnetischer Hinteranschlag		□	□	-	-	-	-

Leistungsdaten Stahl, max. Streckgrenze 450 N/mm<sup>2</sup>

\* = ELMAG-Spezialprogramm

## Auswahl von Stempeln und Matrizen

### Stempelgröße

Die Größe von Stanzlöchern wird durch die Abmessung des Stempels bestimmt.

### Matrizenöffnung

Die Öffnung der Matrize muss um das Schneidspiel größer als der Stempel sein.

Das Schneidspiel entspricht der doppelten Schneidspaltgröße und beträgt ca. 10 % der Materialstärke.

### Festlegung des Schneidspiels bzw. der Matrizenöffnung



Für Rundmatrizen und für Vierkantmatrizen sind, abhängig von der Materialstärke, folgende Schneidspielabmessungen empfohlen:

Materialstärke	mm	bis 4	>4-9	>9-14	>14-19	>19-24
Schneidspiel	mm	0,2	0,7	1,2	1,7	2,2

#### Beispiel für Materialstärke 12,0 mm

Schneidspiel	1,2 mm
+ Stempeldurchmesser	20,0 mm
= Matrizenöffnung	21,2 mm



Langlochmatrizen werden, abhängig von der Materialstärke, mit einem Schneidspiel von 0,3 oder 1,0 mm gefertigt:

Materialstärke	mm	bis 6	>6-14
Schneidspiel	mm	0,3	1,0

#### Beispiel für Materialstärke bis 6,0 mm über 6,0 mm

Schneidspiel		0,3	0,3 mm	1,0	1,0 mm
+ Stempelabmessung	bxl	11,0x	30,0 mm	11,0x	30,0 mm
= Matrizenöffnung	bxl	11,3x	30,3 mm	12,0x	31,0 mm

### Bestellhinweis für Matrizen

Bei Bestellung von Matrizen bitte die Matrizenöffnung oder die Materialstärke angeben.

Wenn keine Abmessungen der Matrizenöffnung oder der Materialstärke angegeben sind, werden Matrizen mit folgendem Schneidspiel geliefert:

- Bei Rundmatrizen und Vierkantmatrizen:

Stempelabmessung	mm	bis 5	5,5-22	22,5-40	>40
Schneidspiel	mm	0,2	0,7	1,2	0,7

- Bei Langlochmatrizen:

Schnittbreite b	mm	bis 8	>8
Schneidspiel	mm	0,3	1,0

## ELMAG®-Fertigungsservice

Gerne fertigt ELMAG® Ihr Sonderschnittwerkzeug aus hochfestem Spezialstahl - selbstverständlich in Profi-Qualität mit Spezialhärtung und Präzisionsschliff!

Sonderschnittwerkzeuge werden nach Zeichnung oder Muster gefertigt.

Bei Zeichnungen:

- Bitte auf die Materialstärkeangaben zur Festlegung des Schneidspiels achten.
- Auf gleichmäßigen Verlauf des Schneidspalts zwischen Stempel und Matrizenöffnung achten.

Dreieck-, Rechteck-, Sechskant- und Zylinderschloss-Schnittformen sowie Spezialstempel und -matrizen mit Zwischenabmessung oder in Sondergrößen sind auf Anfrage lieferbar.



## Stempel & Matrizen (MUBEA)

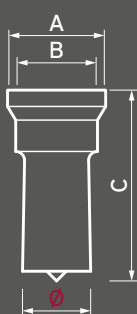

Stempel (Maße MUBEA)	A (mm)	B (mm)	C (mm)
Gr. 1	20,0	15,0	38,0
Gr. 2	36,0	30,0	70,0
Gr. 3	46,0	40,0	70,0
Gr. 4	56,0	50,0	70,0

Matrizen (Maße MUBEA)	A (mm)	B (mm)
M 30	30,0	15,0
M 45	45,0	22,5
M 60	60,0	30,0
M 80	80,0	40,0

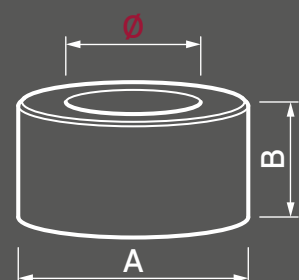

Rundstempel (MUBEA) ●									
Type	Ø mm	Bestellnummer	UVP in € exkl. MwSt.	Ø mm	Bestellnummer	UVP in € exkl. MwSt.	Ø mm	Bestellnummer	UVP in € exkl. MwSt.
Gr. 1	3,0	86000	<b>*19,20</b>	7,5	86009	<b>*19,20</b>	12,0	86018	<b>*19,20</b>
	3,5	86001		8,0	86010		12,5	86019	
	4,0	86002		8,5	86011		13,0	86020	
	4,5	86003		9,0	86012		13,5	86021	
	5,0	86004		9,5	86013		14,0	86022	
	5,5	86005		10,0	86014		14,5	86023	
	6,0	86006		10,5	86015		15,0	86024	
	6,5	86007		11,0	86016		-	-	
7,0	86008	11,5	86017	-	-				
Gr. 2	15,5	86030	<b>*29,50</b>	20,5	86040	<b>*29,50</b>	25,5	86050	<b>*29,50</b>
	16,0	86031		21,0	86041		26,0	86051	
	16,5	86032		21,5	86042		26,5	86052	
	17,0	86033		22,0	86043		27,0	86053	
	17,5	86034		22,5	86044		27,5	86054	
	18,0	86035		23,0	86045		28,0	86055	
	18,5	86036		23,5	86046		28,5	86056	
	19,0	86037		24,0	86047		29,0	86057	
19,5	86038	24,5	86048	29,5	86058				
20,0	86039	25,0	86049	30,0	86059				
Gr. 3	30,5	86065	<b>*58,00</b>	34,0	86072	<b>*58,00</b>	37,5	86079	<b>*58,00</b>
	31,0	86066		34,5	86073		38,0	86080	
	31,5	86067		35,0	86074		38,5	86081	
	32,0	86068		35,5	86075		39,0	86082	
	32,5	86069		36,0	86076		39,5	86083	
	33,0	86070		36,5	86077		40,0	86084	
33,5	86071	37,0	86078	-	-				

Rundmatrize (MUBEA) ●									
Type	Ø mm	Bestellnummer	UVP in € exkl. MwSt.	Ø mm	Bestellnummer	UVP in € exkl. MwSt.	Ø mm	Bestellnummer	UVP in € exkl. MwSt.
M 30	3,2	86310	<b>*17,40</b>	7,7	86319	<b>*17,40</b>	12,2	86328	<b>*17,40</b>
	3,7	86311		8,2	86320		12,7	86329	
	4,2	86312		8,7	86321		13,2	86330	
	4,7	86313		9,2	86322		13,7	86331	
	5,2	86314		9,7	86323		14,2	86332	
	5,7	86315		10,2	86324		14,7	86333	
	6,2	86316		10,7	86325		15,2	86334	
	6,7	86317		11,2	86326		15,7	86335	
7,2	86318	11,7	86327	16,2	86336				
M 45	15,7	86345	<b>*31,00</b>	21,2	86356	<b>*31,00</b>	26,7	86367	<b>*31,00</b>
	16,2	86346		21,7	86357		27,2	86368	
	16,7	86347		22,2	86358		27,7	86369	
	17,2	86348		22,7	86359		28,2	86370	
	17,7	86349		23,2	86360		28,7	86371	
	18,2	86350		23,7	86361		29,2	86372	
	18,7	86351		24,2	86362		29,7	86373	
	19,2	86352		24,7	86363		30,2	86374	
	19,7	86353		25,2	86364		30,7	86375	
	20,2	86354		25,7	86365		31,2	86376	
20,7	86355	26,2	86366	31,7	86377				
M 60	30,7	86385	<b>*55,00</b>	34,7	86393	<b>*55,00</b>	38,7	86401	<b>*55,00</b>
	31,2	86386		35,2	86394		39,2	86402	
	31,7	86387		35,7	86395		39,7	86403	
	32,2	86388		36,2	86396		40,2	86404	
	32,7	86389		36,7	86397		40,7	86405	
	33,2	86390		37,2	86398		41,2	86406	
	33,7	86391		37,7	86399		41,7	86407	
	34,2	86392		38,2	86400		42,2	86408	

Vierkantstempel (MUBEA) ■									
Type	lxb mm	Bestellnummer	UVP in € exkl. MwSt.	lxb mm	Bestellnummer	UVP in € exkl. MwSt.	lxb mm	Bestellnummer	UVP in € exkl. MwSt.
Gr. 2	4,0	86115	<b>*62,50</b>	10,0	86127	<b>*62,50</b>	16,0	86139	<b>*62,50</b>
	4,5	86116		10,5	86128		16,5	86140	
	5,0	86117		11,0	86129		17,0	86141	
	5,5	86118		11,5	86130		17,5	86142	
	6,0	86119		12,0	86131		18,0	86143	
	6,5	86120		12,5	86132		18,5	86144	
	7,0	86121		13,0	86133		19,0	86145	
	7,5	86122		13,5	86134		19,5	86146	
	8,0	86123		14,0	86135		20,0	86147	
	9,0	86124		14,5	86136		20,5	86148	
9,5	86125	15,0	86137	21,0	86149				
10,0	86126	15,5	86138	-	-				
Gr. 3	21,5	86155	<b>*76,50</b>	24,0	86160	<b>*76,50</b>	26,5	86165	<b>*76,50</b>
	22,0	86156		24,5	86161		27,0	86166	
	22,5	86157		25,0	86162		27,5	86167	
	23,0	86158		25,5	86163		28,0	86168	
	23,5	86159		26,0	86164		-	-	
Gr. 4	28,5	86175	<b>*112,00</b>	31,0	86180	<b>*112,00</b>	33,5	86185	<b>*112,00</b>
	29,0	86176		31,5	86181		34,0	86186	
	29,5	86177		32,0	86182		34,5	86187	
	30,0	86178		32,5	86183		35,0	86188	
	30,5	86179		33,0	86184		-	-	

STANZEN

## Stempel & Matrizen (MUBEA)

Vierkantmatrize (MUBEA)												
Type	lxb mm	Bestellnummer	UVP in € exkl. MwSt.	lxb mm	Bestellnummer	UVP in € exkl. MwSt.	lxb mm	Bestellnummer	UVP in € exkl. MwSt.	lxb mm	Bestellnummer	UVP in € exkl. MwSt.
M 30	4,2	86440	<b>*42,00</b>	6,2	86444	<b>*42,00</b>	8,2	86448	<b>*42,00</b>	10,2	86452	<b>*42,00</b>
	4,7	86441		6,7	86445		8,7	86449		10,7	86453	
	5,2	86442		7,2	86446		9,2	86450		11,2	86454	
	5,7	86443		7,7	86447		9,7	86451		-	-	
M 45	11,7	86460	<b>*57,50</b>	14,7	86466	<b>*57,50</b>	17,7	86472	<b>*57,50</b>	20,7	86478	<b>*57,50</b>
	12,2	86461		15,2	86467		18,2	86473		21,2	86479	
	12,7	86462		15,7	86468		18,7	86474		21,7	86480	
	13,2	86463		16,2	86469		19,2	86475		22,2	86481	
	13,7	86464		16,7	86470		19,7	86476		-	-	
	14,2	86465		17,2	86471		20,2	86477		-	-	
M 60	21,7	86490	<b>*74,50</b>	23,7	86494	<b>*74,50</b>	25,7	86498	<b>*74,50</b>	27,7	86502	<b>*74,50</b>
	22,2	86491		24,2	86495		26,2	86499		28,2	86503	
	22,7	86492		24,7	86496		26,7	86500		28,7	86504	
	23,2	86493		25,2	86497		27,2	86501		29,2	86505	

Langlochstempel (MUBEA)												
Type	lxb mm	Bestellnummer	UVP in € exkl. MwSt.	lxb mm	Bestellnummer	UVP in € exkl. MwSt.	lxb mm	Bestellnummer	UVP in € exkl. MwSt.	lxb mm	Bestellnummer	UVP in € exkl. MwSt.
Gr. 2	5,0x10,0	86195	<b>*79,00</b>	7,0x25,0	86212	<b>*79,00</b>	10,5x15,0	86229	<b>*79,00</b>	14,0x20,0	86246	<b>*79,00</b>
	5,0x13,0	86196		7,0x30,0	86213		10,5x21,0	86230		14,0x25,0	86247	
	5,0x15,0	86197		8,0x13,0	86214		10,5x25,0	86231		14,0x30,0	86248	
	5,0x20,0	86198		8,0x16,0	86215		10,5x30,0	86232		16,0x25,0	86249	
	5,0x25,0	86199		8,0x20,0	86216		11,0x15,0	86233		16,0x30,0	86250	
	5,5x11,0	86200		8,0x25,0	86217		11,0x20,0	86234		17,5x25,0	86251	
	5,5x13,0	86201		8,0x30,0	86218		11,0x25,0	86235		17,5x30,0	86252	
	5,5x15,0	86202		9,0x13,0	86219		11,0x30,0	86236		18,0x30,0	86253	
	5,5x20,0	86203		9,0x18,0	86220		12,0x20,0	86237		19,0x25,0	86254	
	5,5x25,0	86204		9,0x20,0	86221		12,0x25,0	86238		19,0x30,0	86255	
	6,5x13,0	86205		9,0x25,0	86222		12,0x30,0	86239		20,5x25,0	86256	
	6,5x15,0	86206		9,0x30,0	86223		13,0x20,0	86240		20,5x30,0	86257	
	6,5x20,0	86207		9,5x13,0	86224		13,0x25,0	86241		22,0x30,0	86258	
	6,5x25,0	86208		9,5x15,0	86225		13,0x30,0	86242		22,5x30,0	86259	
	6,5x30,0	86209		9,5x20,0	86226		13,5x20,0	86243		24,0x30,0	86260	
	7,0x15,0	86210		9,5x25,0	86227		13,5x25,0	86244		25,5x30,0	86261	
	7,0x20,0	86211		9,5x30,0	86228		13,5x30,0	86245		-	-	
	Gr. 3	11,0x35,0		86270	<b>*93,50</b>		14,0x40,0	86275		<b>*93,50</b>	19,0x35,0	
11,0x40,0		86271	16,0x35,0	86276		19,0x40,0	86281	24,0x40,0	86286			
13,5x35,0		86272	16,0x40,0	86277		20,5x35,0	86282	25,5x40,0	86287			
13,5x40,0		86273	17,5x35,0	86278		20,5x40,0	86283	26,0x40,0	86288			
14,0x35,0		86274	17,5x40,0	86279		22,5x35,0	86284	27,0x40,0	86289			

Langlochmatrize (MUBEA)												
Type	lxb mm	Bestellnummer	UVP in € exkl. MwSt.	lxb mm	Bestellnummer	UVP in € exkl. MwSt.	lxb mm	Bestellnummer	UVP in € exkl. MwSt.	lxb mm	Bestellnummer	UVP in € exkl. MwSt.
M 30	5,3x10,3	86530	<b>*53,50</b>	6,0x16,0	86538	<b>*53,50</b>	7,5x16,0	86546	<b>*53,50</b>	10,5x14,0	86554	<b>*53,50</b>
	5,3x13,3	86531		6,5x12,0	86539		8,0x16,0	86547		10,5x16,0	86555	
	5,3x15,3	86532		6,5x14,0	86540		8,3x13,3	86548		10,8x15,3	86556	
	5,8x11,3	86533		6,5x16,0	86541		9,0x14,0	86549		11,3x15,3	86557	
	5,8x13,3	86534		6,8x13,3	86542		9,3x13,3	86550		11,5x16,0	86558	
	5,8x15,3	86535		6,8x15,3	86543		9,8x13,3	86551		12,0x16,0	86559	
	6,0x11,0	86536		7,3x15,3	86544		9,8x15,3	86552		-	-	
	6,0x14,0	86537		7,5x14,0	86545		10,0x14,0	86553		-	-	
M 45	5,3x20,3	86566	<b>*73,00</b>	9,0x26,0	86592	<b>*73,00</b>	12,0x26,0	86618	<b>*73,00</b>	16,3x25,3	86644	<b>*73,00</b>
	5,3x25,3	86567		9,0x31,0	86593		12,0x31,0	86619		16,3x30,3	86645	
	6,0x21,0	86568		9,3x18,3	86594		12,3x20,3	86620		17,0x26,0	86646	
	6,0x26,0	86569		9,3x20,3	86595		12,3x25,3	86621		17,0x31,0	86647	
	5,8x20,3	86570		9,3x25,3	86596		12,3x30,3	86622		17,8x26,0	86648	
	5,8x25,3	86571		9,3x30,3	86597		13,0x21,0	86623		17,8x30,3	86649	
	6,5x21,0	86572		10,0x19,0	86598		13,0x26,0	86624		18,3x30,3	86650	
	6,5x26,0	86573		10,0x21,0	86599		13,0x31,0	86625		18,5x26,0	86651	
	6,8x20,3	86574		10,0x26,0	86600		13,3x20,3	86626		18,5x31,0	86652	
	6,8x25,3	86575		10,0x31,0	86601		13,3x25,3	86627		19,0x31,0	86653	
	6,8x30,3	86576		9,8x20,3	86602		13,3x30,3	86628		19,3x25,3	86654	
	7,5x21,0	86577		9,8x25,3	86603		14,0x21,0	86629		19,3x30,3	86655	
	7,5x26,0	86578		9,8x30,3	86604		14,0x26,0	86630		20,0x26,0	86656	
	7,5x31,0	86579		10,5x26,0	86605		14,0x31,0	86631		20,0x31,0	86657	
	7,3x20,3	86580		10,5x31,0	86606		13,8x20,3	86632		20,8x25,3	86658	
	7,3x25,3	86581		10,5x21,0	86607		13,8x25,3	86633		20,8x30,3	86659	
	7,3x30,3	86582		10,8x21,3	86608		13,8x30,3	86634		21,5x26,0	86660	
	8,0x21,0	86583		10,8x25,3	86609		14,5x21,0	86635		21,5x31,0	86661	
	8,0x26,0	86584		10,8x30,3	86610		14,5x26,0	86636		22,3x30,3	86662	
	8,0x31,0	86585		11,5x22,0	86611		14,5x31,0	86637		22,8x30,3	86663	
	8,3x16,3	86586		11,5x26,0	86612		14,3x20,3	86638		23,0x31,0	86664	
	8,3x20,0	86587		11,5x31,0	86613		14,3x25,3	86639		23,5x31,0	86665	
	8,3x25,3	86588		11,3x20,3	86614		14,3x30,3	86640		24,3x30,3	86666	
	8,3x30,3	86589		11,3x25,3	86615		15,0x21,0	86641		25,0x31,0	86667	
	9,0x17,0	86590		11,3x30,3	86616		15,0x26,0	86642		25,8x30,3	86668	
	9,0x21,0	86591		12,0x21,0	86617		15,0x31,0	86643		26,5x31,0	86669	

## EPB 40 | 50 | 50-H

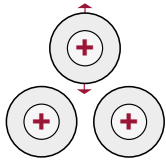

EPB 40 | EPB 50 | EPB 50-H

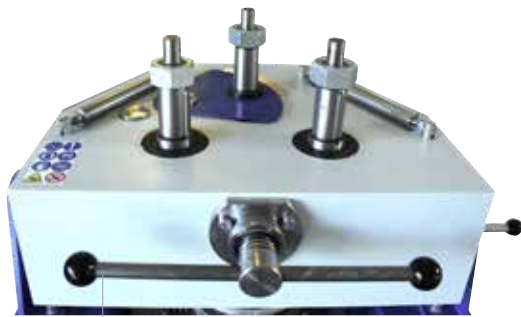

### Modelle EPB 40 & 50:

Hebel für mechanische  
Oberwalzenzustellung



### Bedienhebel:

Um zwischen dem Arbeiten  
mit 2 oder 3 angetriebenen  
Walzen zu wechseln



### Digitalanzeige EPB 50-H



### Standardzubehör:

Walzensatz



### Sonderzubehör:

Spezialwalzensatz für  
Rundrohre/-wellen



### Sonderzubehör:

Distanzwalzen Ø 30, 50, 70 mm



EPB 50-H

Motorische Ringbiegemaschine		EPB 40	EPB 50	EPB 50-H
<b>Technikdaten</b>				
Rollendurchmesser oben	mm	150	150	150
Rollendurchmesser unten	mm	150	150	150
Achsendurchmesser oben	mm	40	50	50
Achsendurchmesser unten	mm	40	50	50
Einstellrollen mechanisch		1	1	-
Einstellrollen hydraulisch		-	-	1
Einstellrollen Zustellweg	mm	72	120	120
Antriebsrollen	Anz.	3	3	3
Vorschubgeschwindigkeit	UpM	14	8,5	8,5
Aufstellung vertikal		■	■	■
Aufstellung horizontal		■	■	■
<b>Antriebsleistung</b>				
Antriebsmotor	W	1.500	1.500	1.500
Netzanschluss	V	400	400	400
Netzfrequenz	Hz	50-60	50-60	50-60
<b>Abmessungen</b>				
Länge	mm	800	1.100	1.100
Breite	mm	870	800	800
Höhe	mm	1.350	1.400	1.600
Gewicht	kg	340	355	430
<b>Serienausstattung</b>				
Standardrollen - Spezialstahl gehärtet		■	■	■
Rollenachsen - Spezialstahl gehärtet		■	■	■
Richtwellen - Spezialstahl gehärtet		■	■	■
Rollenverstellung oben mechanisch		■	■	-
Rollenverstellung oben hydraulisch		-	-	■
Rollenverstellung unten hydraulisch		-	-	-
Richtwellenverstellung mechanisch		■	■	■
Mobile Bediensäule/Not-Aus		-	-	-
Mobiles Bedienpult ER <sup>analog</sup> /Not-Aus		■	■	■
Mobiles Bedienpult ER <sup>digital</sup> /Not-Aus		■	■	■
Doppel-Fußpedal Vor-/Rückschub		■	■	■
Betriebsanleitung / CE		■	■	■
<b>Bestelldaten</b>				
Bestellnummer		<b>83140</b>	<b>83141</b>	<b>83142</b>
UVP in € exkl. MwSt.		<b>*6.400,00</b>	<b>*7.740,00</b>	<b>*10.805,00</b>

Sonderzubehör	EPB 40	EPB 50	EPB 50-H
Rund- und Rohrstahlbiegerollen	□	□	□

## APK 30 | APK 35 | APK 50



**APK 30<sup>1)</sup>**  
50x10 mm  
Ø 800 min.

**APK 35<sup>1)</sup>**  
60x10 mm  
Ø 800 min.

**APK 50<sup>1)</sup>**  
80x16 mm  
Ø 1.200 min



**APK 30**  
**Aufbau horizontal**



APK 30 mit Eindrehvorrichtung



APK 30 mit Einrollvorrichtung

### APK 30

- Ideal für leichtes Ringbiegen, Antriebsmotor 750 W
- Vor-/Rückschub 2,1 m/min
- Einstellrolle Ø 137 mechanisch
- Zwei Antriebsrollen Ø 132
- Richtwellen mechanisch
- Stahlrahmen
- Mobile Bediensäule mit Not-Aus
- Doppel-Fußpedal Vor-/Rückschub
- Umfangreiches Sonderzubehör erhältlich, z.B. zwei Vorschubgeschwindigkeiten

### Ringbiegen vom Feinsten

Einfacher Biegeradius oder ganzer Vollkreis - die APK Ringbiegemaschinen ermöglichen das präzise Einrollen von Stangenmaterialien wie Flach-, Vierkant-, Rund-, Rohr- und Formstahl.

### Hochwertige Antriebslösung

Herz der Maschinen ist ein kräftiger Antriebsmotor mit Untersetzungsgetriebe. Die Ansteuerung für Vor- und Rückschub der Antriebsrollen erfolgt am mobilen Bedienpult mit Doppel-Fußpedal. Das Rollengetriebe ist mittels Rutschkupplung vor Überlastung geschützt.

### Präzise Einroll-Richtsysteme

Die APK-Modelle sind mit zwei oder drei gehärteten Antriebsrollen ausgestattet. Die Einstellung des Rollbiegeradius erfolgt über eine oder zwei mechanisch oder hydraulisch verstellbare Einstellrollen. Zwei seitlich montierte, einstellbare Richtwellen bieten höchste Einrollgenauigkeit.

### Aufstellung

Alle APK-Modelle sind vertikal oder horizontal aufstellbar.

Motorische Ringbiegemaschine		APK 30	APK 35	APK 50
<b>Technikdaten</b>				
Rollendurchmesser oben	mm	137	155	157
Rollendurchmesser unten	mm	132	155	157
Achsendurchmesser oben	mm	35	50	50
Achsendurchmesser unten	mm	30	50	50
Einstellrollen mechanisch		1	1	-
Einstellrollen hydraulisch	Anz.	-	-	2
Antriebsrollen	Anz.	2	2	2
Vorschubgeschwindigkeit	m/min	2,1	4,3	2,95
Aufstellung vertikal		■	■	■
Aufstellung horizontal		■	■	■
<b>Antriebsleistung</b>				
Antriebsmotor	W	750	1.500	1.100
Hydromotor Einstellrolle	W	-	-	-
Netzanschluss	V	400	400	400
Netzfrequenz	Hz	50-60	50-60	50-60
<b>Abmessungen</b>				
Länge	mm	530	730	1.450
Breite	mm	670	830	950
Höhe	mm	1.350	1.350	1.450
Gewicht	kg	185	400	500
<b>Serienausstattung</b>				
Standardrollen - Spezialstahl gehärtet		■	■	■
Rollenachsen - Spezialstahl gehärtet		■	■	■
Richtwellen - Spezialstahl gehärtet		■	■	■
Rollenverstellung oben mechanisch		■	■	-
Rollenverstellung oben hydraulisch		-	-	-
Rollenverstellung unten hydraulisch		-	-	■
Richtwellenverstellung mechanisch		■	■	■
Mobile Bediensäule/Not-Aus		■	■	-
Mobiles Bedienpult ER <sup>analog</sup> /Not-Aus		-	-	■
Mobiles Bedienpult ER <sup>digital</sup> /Not-Aus		-	-	■
Doppel-Fußpedal Vor-/Rückschub		■	■	■
Betriebsanleitung / CE		■	■	■
<b>Bestelldaten</b>				
Bestellnummer		<b>83130</b>	<b>83132</b>	<b>83135</b>
UVP in € exkl. MwSt.		<b>*4.155,00</b>	<b>*4.685,00</b>	<b>*12.240,00</b>
<b>Sonderzubehör</b>				
Rund- und Rohrstaahlbiegerollen		<input type="checkbox"/>	<input type="checkbox"/>	<input type="checkbox"/>
Formstaahlbiegerollen		<input type="checkbox"/>	<input type="checkbox"/>	<input type="checkbox"/>
Winkelstaahlbiegerollen		<input type="checkbox"/>	<input type="checkbox"/>	<input type="checkbox"/>
Mobiles Bedienpult ER <sup>digital</sup> /Not-Aus		<input type="checkbox"/>	<input type="checkbox"/>	-
2 Vorschubgeschwindigkeiten		<input type="checkbox"/>	<input type="checkbox"/>	<input type="checkbox"/>
Eindrehvorrichtung		<input type="checkbox"/>	-	-
Einrollvorrichtung		<input type="checkbox"/>	-	-

## Einsatzbeispiele

- Rohrleitungsbau
- Behälterbau
- Installateure
- Stahlbau
- Geländerbau
- Schlossereien
- Schmieden
- Maschinenbau
- Spenglereien
- Karosseriebau
- KFZ-Werkstätten
- Lehrwerkstätten

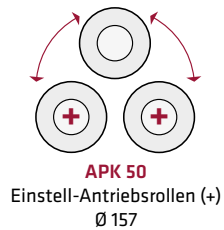
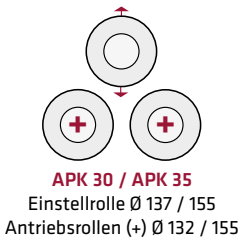

## APK 35

- Sehr kräftig, Antriebsmotor 1.500 W
- Rascher Vor-/Rückschub 4,3 m/min
- Einstellrolle Ø 155 mechanisch
- Zwei Antriebsrollen Ø 155
- Richtwellen mechanisch
- Massiver Gusseisenrahmen
- Mobile Bediensäule mit Not-Aus
- Doppel-Fußpedal Vor-/Rückschub

## Rollensätze

Die APK-Modelle sind mit einem Standardrollensatz für Flach-, T- und Vierkant-Stahl ausgestattet. Spezialrollensätze für Rund-, Rohr-, Form- und Winkelstahl sowie Spezialrichthilfen sind als Sonderzubehör erhältlich.



## APK 50

- Neu entwickelte, sehr effiziente Ringbiegemaschinen für Präzisions-Biegearbeiten
- Antriebsmotor 1.100 W
- Zwei Einstell-Antriebsrollen Ø 157 hydraulisch
- Vor-/Rückschub 2,95 m/min
- Richtwelleneinstellung mechanisch
- Robuster Stahlrahmen
- Mobiles Bedienpult ER<sup>digital</sup>
  - Einstellrollentaster L/R/AUF/AB
  - Digitalanzeige Einstellrollenposition
  - Not-Aus
- Doppel-Fußpedal Vor-/Rückschub
- Spezialrollensätze, Richthilfen sowie zwei Vorschubgeschwindigkeiten als Sonderzubehör erhältlich

## APK 61 | APK 81 | APK 101



### APK 61<sup>1)</sup>

48,3x2,9 mm  
Ø 600 min.

### APK 81<sup>1)</sup>

48,3x3,2 mm  
Ø 400 min.

### APK 101<sup>1)</sup>

60,3x3,2 mm  
Ø 400 min.



**APK 61**  
Aufbau horizontal

### Kräftige Mittelklasse

Die Ringbiegemaschinen APK 61/ APK 81 sind mit einem 4.000 bzw. 5.500 Watt starken Antriebsmotor ausgestattet. Sie ermöglichen, dank einer effizienten Motorbremse und einem ideal proportionierten Untersetzungsgetriebe, die präzise und millimetergenaue Bearbeitung mittlerer und großer Profilquerschnitte. Drei Antriebsrollen, davon zwei hydraulisch positionierbare Einstellrollen, bieten eine exzellente Kraftübertragung für enge Biegedurchmesser.

### Top-Grundausrüstung

Die Serienausstattung der APK-Modelle ermöglicht weitgehend die Einzel- und Kleinserienfertigung einfacher Profile. Sonderzubehör für Spezialanwendungen ist auf Anfrage lieferbar.

### Ausführung - High Quality

Alle Präzisionsteile wie Zahnräder, Biegerollen, Richtwellen etc. bestehen aus hochwertigem Spezialstahl (z.B. Rollenachsen aus legiertem Vergütungsstahl 42CrMo4, gehärtet und geschliffen).

### Aufrüstbar für Serie

Mit einem Vor- und Rückschub von 6,4 bzw. 4,2 bzw. 5,4 m/min erbringen die APK-Antriebe hervorragende Leistungskennwerte. Einfaches Handling, rasche Einstellbarkeit, Digitalanzeige und nicht zuletzt das robuste Maschinendesign machen die APK-Modelle zu idealen Kandidaten für die Serienfertigung.

### APK 61 | APK 81 | APK 101

- Antriebsmotor 4.000 W / 5.500 / 11.000 W
- Drei Antriebsrollen Ø 177 / Ø 245 / Ø 315
- Zwei Einstell-Antriebsrollen hydraulisch
- Vor-/Rückschub 6,4 / 4,2 / 5,4 m/min
- Richtwelleneinstellung mechanisch
- Hochwertiges Planeten-Untersetzungsgetriebe
- Rutschkupplung als Drehmomentbegrenzung
- Elektrische und hydraulische Überlastsicherungen
- Robuster Stahlrahmen S355
- Mobiles Bedienpult ER<sup>digital</sup>
  - Einstellrollentaster L/R/AUF/AB
  - Digitalanzeige Einstellrolle
  - Not-Aus
- Doppel-Fußpedal Vor-/Rückschub

### APK 61 / APK 81 / APK 101 Sonderzubehör

- Richtwellensystem RW hydraulisch
  - Richtrollen mit vier bzw. drei Umsteckpositionen für präzise Formstahlbearbeitung
- Mobiles Bedienpult mit zusätzlich
  - RW-Tastern VOR/RÜCK/AUF/AB
  - ohne oder mit Digitalanzeigen
- CNC-Ausführung
- Playback-Control
  - Biegeablaufprogrammierung für höchste Wiederholgenauigkeit
- Spezialrollensätze und Richthilfen
- Variable Vorschubgeschwindigkeit



**APK 61**  
Aufbau vertikal



## Einsatzbeispiele

- Rohrleitungsbau
- Behälterbau
- Installateure
- Stahlbau
- Geländerbau
- Schlossereien
- Schmieden
- Maschinenbau
- Spenglereien
- Karosseriebau
- KFZ-Werkstätten

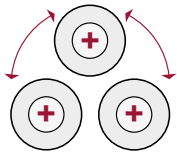

### APK 61

Antriebsrolle (+) und  
Einstell-Antriebsrollen (+)  
Ø 177

### APK 81

Antriebsrolle (+) und  
Einstell-Antriebsrollen (+)  
Ø 245



### APK 61 CNC

- Analog APK 61, jedoch mit Steuerung APK CNC
- Display mit grafischer Benutzerführung
- Fahrbares Bedienpult mit Einstelltastern für ER und RW
- Hydraulisch einstellbares Richtwellensystem RW
- Richtrollen mit vier Umsteckpositionen



### APK 81

Abbildung mit Sonderzubehör:

- Richtwellensystem RW hydraulisch
- Mobiles Bedienpult ER<sup>digital</sup>/RW<sup>analog</sup>
  - Einstellrollentaster L/R/AUF/AB
  - Digitalanzeige Einstellrolle
  - Not-Aus
  - Richtwellentaster VOR/RÜCK/AUF/AB
- Variable Vorschubgeschwindigkeit

Motorische Ringbiegemaschine		APK 61	APK 81	APK 101
<b>Technikdaten</b>				
Rollendurchmesser oben	mm	177	245	315
Rollendurchmesser unten	mm	177	245	315
Achsendurchmesser oben	mm	60	80	100
Achsendurchmesser unten	mm	60	80	100
Einstellrollen hydraulisch	Anz.	2	2	2
Antriebsrollen	Anz.	3	3	3
Vorschubgeschwindigkeit	m/min	6,4	4,2	5,4
Aufstellung vertikal		■	■	■
Aufstellung horizontal		■	■	■
<b>Antriebsleistung</b>				
Antriebsmotor	W	4.000	5.500	-
Hydromotor Einstellrollen	W	750	1.500	-
Hydro-Antriebsmotor	W	-	-	11.000
Netzanschluss	V	400	400	400
Netzfrequenz	Hz	50-60	50-60	50-60
<b>Abmessungen</b>				
Länge	mm	1.260	1.375	1.435
Breite	mm	940	1.040	1.220
Höhe	mm	1.390	1.540	1.680
Gewicht	kg	1.080	1.600	2.240
<b>Serienausstattung</b>				
Standardrollen - Spezialstahl gehärtet		■	■	■
Rollenachsen - Spezialstahl gehärtet		■	■	■
Richtwellen - Spezialstahl gehärtet		■	■	■
Rollenverstellung unten hydraulisch		■	■	■
Richtwellenverstellung mechanisch		■	■	■
Mobiles Bedienpult ER <sup>digital</sup> /RW <sup>analog</sup>		■	■	■
Doppel-Fußpedal Vor-/Rückschub		■	■	■
Betriebsanleitung / CE		■	■	■
<b>Bestelldaten</b>				
Bestellnummer		<b>83136</b>	<b>83138</b>	<b>83139</b>
UVP in € exkl. MwSt.		<b>*17.925,00</b>	<b>*25.395,00</b>	<b>*34.275,00</b>

Sonderzubehör	APK 61	APK 81	APK 101
Rund- und Rohrstahtbiegerollen	<input type="checkbox"/>	<input type="checkbox"/>	<input type="checkbox"/>
Formstahtbiegerollen	<input type="checkbox"/>	<input type="checkbox"/>	<input type="checkbox"/>
Winkelstahtbiegerollen	<input type="checkbox"/>	<input type="checkbox"/>	<input type="checkbox"/>
Richtwellensystem RW hydraulisch	<input type="checkbox"/>	<input type="checkbox"/>	<input type="checkbox"/>
Mobiles Bedienpult ER <sup>digital</sup> /RW <sup>analog</sup>	<input type="checkbox"/>	<input type="checkbox"/>	<input type="checkbox"/>
Mobiles Bedienpult ER <sup>digital</sup> /RW <sup>digital</sup>	<input type="checkbox"/>	<input type="checkbox"/>	<input type="checkbox"/>
Zugsystem für U/I/H-Profile	-	-	<input type="checkbox"/>
Rollenspannsystem für Großprofile	-	-	<input type="checkbox"/>
Spiralbiegevorrichtung	<input type="checkbox"/>	<input type="checkbox"/>	<input type="checkbox"/>
Positionsanzeige/Messgerät für Profile	<input type="checkbox"/>	<input type="checkbox"/>	<input type="checkbox"/>
2 Vorschubgeschwindigkeiten	<input type="checkbox"/>	<input type="checkbox"/>	<input type="checkbox"/>
Schmierautomatik	<input type="checkbox"/>	<input type="checkbox"/>	<input type="checkbox"/>
APK CNC-Steuerung mit Display	<input type="checkbox"/>	<input type="checkbox"/>	<input type="checkbox"/>
Playback-Control (Programmierung)	<input type="checkbox"/>	<input type="checkbox"/>	<input type="checkbox"/>

APK-Großmodelle und Sonderzubehör auf Anfrage erhältlich.

## Biiegerollen zu APK - Stets die richtige Rolle (Satz mit 3 Stück)



Ringbiegemaschinen APK

4) = Biiegerollen-UVP gültig für eine Abmessung aus dem angegebenen mm-Bereich.  
Bei Bestellung bitte Abmessungen des zu bearbeitenden Materials angeben.

Ringbiegemaschinen APK Biiegerollen Stahl / Kunststoff <sup>4)</sup>	Bestell- nummer	UVP in € exkl. MwSt.
<b>Biiegerollen für Rundrohre</b>		
Biiegerollen für Rundrohre Ø 10-50 mm zu APK 30	83350	*591,00
Biiegerollen für Rundrohre Ø 10-50 mm zu APK 35	83351	*591,00
Biiegerollen für Rundrohre Ø 10-40 mm zu APK 45	83353	*828,00
Biiegerollen für Rundrohre Ø 42,4-70 mm zu APK 45	83354	*930,00
Biiegerollen für Rundrohre Ø 10-40 mm zu APK 50	83355	*828,00
Biiegerollen für Rundrohre Ø 42,4-70 mm zu APK 50	83356	*944,00
Biiegerollen für Rundrohre Ø 10-70 mm zu APK 61	83357	*1.310,00
Biiegerollen für Rundrohre Ø 10-100 mm zu APK 81	83358	*2.365,00
Biiegerollen für Rundrohre Ø 10-16 mm zu APK 101	83359	*4.210,00
Biiegerollen für Rundrohre Ø 17,2-38 mm zu APK 101	83360	*4.360,00
Biiegerollen für Rundrohre Ø 40-120 mm zu APK 101	83361	*4.620,00
<b>Biiegerollen für Formrohre</b>		
Biiegerollen für Formrohre 10x10x1 bis 20x20x2 mm zu APK 30	83370	*712,00
Biiegerollen für Formrohre 25x25x2 bis 40x40x3 mm zu APK 30	83371	*724,00
Biiegerollen für Formrohre 10x10x1 bis 45x45x3 mm zu APK 35	83372	*915,00
Biiegerollen für Formrohre 10x10x1 bis 50x50x3 mm zu APK 45	83374	*1.795,00
Biiegerollen für Formrohre 10x10x1 bis 50x50x3 mm zu APK 50	83375	*1.795,00
Biiegerollen für Formrohre 10x10x1 bis 20x20x2 mm zu APK 61	83376	*1.795,00
Biiegerollen für Formrohre 25x25x2 bis 50x50x3 mm zu APK 61	83377	*1.900,00
Biiegerollen für Formrohre 10x10x1 bis 90x90x8 mm zu APK 81	83378	*2.145,00
Biiegerollen für Formrohre 10x10x1 bis 80x80x5 mm zu APK 101	83379	*2.650,00
<b>Biiegerollen für Winkelprofile</b>		
Biiegerollen für Winkelprofile 20x10x2 bis 30x10x2 mm zu APK 30	83380	*715,00
Biiegerollen für Winkelprofile 40x10x2 bis 50x25x3 mm zu APK 30	83381	*828,00
Biiegerollen für Winkelprofile 20x10x2 bis 50x25x3 mm zu APK 35	83382	*944,00
Biiegerollen für Winkelprofile 20x10x2 bis 25x25x2 mm zu APK 45	83384	*1.790,00
Biiegerollen für Winkelprofile 30x10x2 bis 80x25x3 mm zu APK 45	83385	*1.900,00
Biiegerollen für Winkelprofile 20x10x2 bis 25x25x2 mm zu APK 50	83386	*1.790,00
Biiegerollen für Winkelprofile 30x10x2 bis 80x25x3 mm zu APK 50	83387	*1.900,00
Biiegerollen für Winkelprofile 20x10x2 bis 35x15x2 mm zu APK 61	83388	*1.900,00
Biiegerollen für Winkelprofile 30x20x3 bis 80x25x3 mm zu APK 61	83389	*2.030,00
Biiegerollen für Winkelprofile 20x10x2 bis 50x10x3 mm zu APK 81	83390	*2.365,00
Biiegerollen für Winkelprofile 50x20x2 bis 70x60x3 mm zu APK 81	83391	*2.840,00
Biiegerollen für Winkelprofile 20x10x2 bis 50x20x2 mm zu APK 101	83392	*4.375,00
Biiegerollen für Winkelprofile 50x25x3 bis 100x60x4 mm zu APK 101	83393	*4.570,00

Modelle mit weiteren Rohrzollmaßen auf Anfrage erhältlich!

### Arbeitsschritte für eine Rundbiegung:

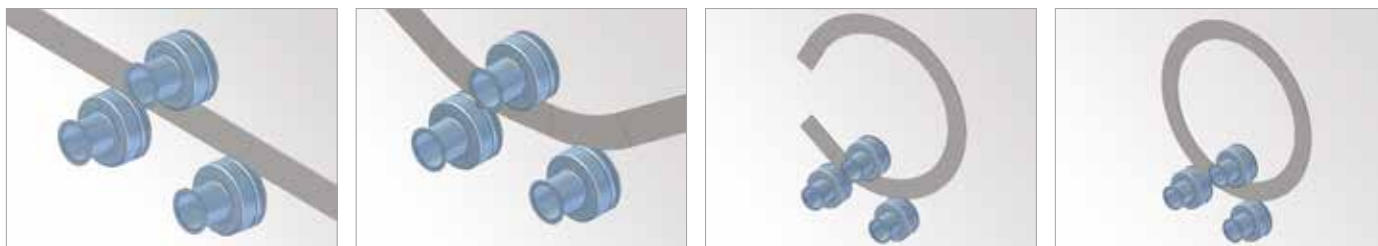

### Ringbiegemaschinen Produktvergleich

Leistungsdaten und Aufstellung		Ringbiegemaschine						
		APK 30	APK 35	APK 45	APK 50	APK 61	APK 81	APK 101
Antriebsmotor	W	750	1.500	1.500	1.100	4.000	5.500	11.000
Vorschubgeschwindigkeit	m/min	2,1	4,3	3,3	2,95	6,4	4,2	5,4
Rollendurchmesser oben	mm	137	155	162	157	177	245	315
Rollendurchmesser unten	mm	132	155	152	157	177	245	315

## Ringbiegemaschinen Produktvergleich

Profilformen		Ringbiegemaschine								Rollensätze
Nr.	Profil	APK 30		APK 35		APK 45		APK 50		
		Größe	Ø min. <sup>1)</sup>	Größe	Ø min. <sup>1)</sup>	Größe	Ø min. <sup>1)</sup>	Größe	Ø min. <sup>1)</sup>	
1		50x10	800	60x10	800	20x10	300	50x15	1.000	Standardrollen
				50x12	800	60x10	800			
2		80x15	700	120x15	750	80x15	600	80x16	1.200	Standardrollen <sup>3)</sup>
3		30	700	20	400	32	700	35	1.400	Standardrollen
				35	1.200					
4		Ø 30	700	Ø 35	800	Ø 35	700	Ø 40	800	Sonderzubehör <sup>4)</sup>
5		Ø 60x2,0	1.200	Ø 70x2,0	1.200	Ø 15x1,0	350	Ø 70x2,0	1.600	Sonderzubehör <sup>4)</sup>
						Ø 60x2,0	1.000			
6		Ø 48,3x3,2	900	Ø 33,7x2,65	320	Ø 17,2x2,0	300	Ø 60,3x3,2	1.000	Sonderzubehör <sup>4)</sup>
						Ø 60x2,9	1.000			
7		50x30x3	<sup>2)</sup>	50x40x3	<sup>2)</sup>	60x30x3	<sup>2)</sup>	80x30x3	4.000	Sonderzubehör <sup>4)</sup>
8		40x40x3	<sup>2)</sup>	60x60x3	<sup>2)</sup>	45x45x3	<sup>2)</sup>	60x60x3	4.000	Sonderzubehör <sup>4)</sup>
9		40x5	400	50x5	850	25x3	350	50x5	1.000	Sonderzubehör <sup>5)</sup>
						50x5	600			
10		40x5	500	50x5	1.200	25x3	400	50x5	1.200	Sonderzubehör <sup>5)</sup>
						45x5	600			
11		50x6	800	50	650	50	600	50	600	Standardrollen
12		50	850	50	900	50	600	50	600	Standardrollen
13		50	800	50	750	50	600	50	600	Standardrollen
14		UPN 50	400	UPN 60	550	UPN 60	800	UPN 80	800	Sonderzubehör <sup>4)</sup>
15		UPN 50	500	UPN 60	700	UPN 60	1.200	UPN 80	1.000	Sonderzubehör <sup>4)</sup>

Profilformen		Ringbiegemaschine				Rollensätze	Ringbiegemaschine		Rollensätze
Nr.	Profil	APK 61		APK 81			APK 101		
		Größe	Ø min. <sup>1)</sup>	Größe	Ø min. <sup>1)</sup>	Größe	Ø min. <sup>1)</sup>		
1		40x10	220	80x25	700	100x20	600	Standardrollen <sup>7)</sup>	
		60x20	500	100x20	2.100	120x25	1.600		
2		50x5	200	50x10	260	100x40	600	Standardrollen <sup>7)</sup>	
		80x16	400	120x30	600	200x35	1.000		
3		15	300	30	300	50	500	Standardrollen <sup>7)</sup>	
		30	600	45	1.000	60	1.000		
4		Ø 20	300	Ø 35	300	Ø 40	400	Sonderzubehör <sup>4)</sup>	
		Ø 35	600	Ø 60	1.000	Ø 70	800		
5		Ø 25x1,5	200	Ø 40x2,0	400	Ø 50x2,0	600	Sonderzubehör <sup>4)</sup>	
		Ø 60x2,0	800	Ø 100x2,0	2.400	Ø 120x2,0	2.000		
6		Ø 26,5x2,3	200	Ø 48,3x3,2	400	Ø 60,3x3,2	400	Sonderzubehör <sup>4)</sup>	
		Ø 48,3x2,9	600	Ø 88,9x3,2	1.000	Ø 114,3x3,6	1.000		
7		30x15x1,5	300	50x25x2	600	40x20x2	500	Sonderzubehör <sup>4)</sup>	
		60x30x2,5	2.000	80x40x5	2.000	100x50x5	3.000		
8		20x20x2	240	40x40x2,7	500	50x50x2,5	500	Sonderzubehör <sup>4)</sup>	
		50x50x2,5	1.600	70x70x3,2	1.600	90x90x4	2.500		
9		30x3	250	35x3	500	50x6	700	Standardrollen <sup>5)7)</sup>	
		50x5	500	70x8	1.200	90x8	1.000		
10		30x3	400	40x4	600	50x6	800	Standardrollen <sup>5)</sup>	
		40x5	600	70x9	1.000	100x10	1.600		
11		30x30x3	300	70x30x4	400	100	1.200	Standardrollen	
		80x40x7,5	1.000	70x70x8	1.000				
12		50x50x6	600	30x30x4	400	100	1.000	Standardrollen	
		70x35x6	1.000	80x80x8	1.400				
13		-	-	-	-	120	1.200	Standardrollen	
14		UPN 30	300	UPN 60	400	UPN 180	800	Standardrollen <sup>6)7)</sup>	
		UPN 80	800	UPN 140	1.200	UPN 200	1.200		
15		UPN 30	300	UPN 60	400	UPN 180	800	Standardrollen <sup>6)7)</sup>	
		UPN 80	1.000	UPN 140	1.200	UPN 200	1.200		
16		-	-	IPN 120	500	IPN 80	600	Standardrollen <sup>6)7)</sup>	
						IPN 200	800		
17		-	-	-	-	HEA 120	1.000	Standardrollen <sup>6)7)</sup>	
						HEB 100	1.200		
18		-	-	-	-	IPN 120	<sup>2)</sup>	Sonderzubehör <sup>8)</sup>	

- 1) Ø min. = Minimaler Biegedurchmesser
- 2) Minimaler Biegedurchmesser abhängig von der zulässigen Materialformbarkeit
- 3) Bei Großprofilen Spezialrollen empfohlen
- 4) Spezialrollen empfohlen
- 5) Winkelbiegeeinrichtung empfohlen
- 6) Eingeschränkt nutzbar, für Serie Spezialrollen empfohlen
- 7) Bei Großprofilen Rollenspannsystem empfohlen
- 8) Zugsystem für U/I/H-Profile empfohlen

## AS/AS-M 1050/1250/1550/2050 - Manuelle Rundbiegemaschinen

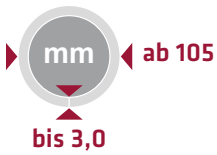

AS 1050x1,5 mm  
manuell

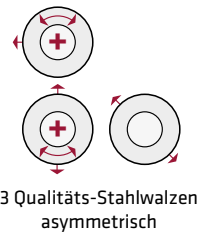

3 Qualitäts-Stahlwalzen  
asymmetrisch

### Einsatzbeispiele

- Spenglereien
- Lüftungsbau
- Behälterbau
- Isolierbetriebe
- Fassadenbau
- Rohrleitungsbau
- Installateure
- Schlossereien
- Karosseriebau
- KFZ-Werkstätten
- Maschinenbau
- Lehrwerkstätten

### Biegeleistungsdaten

- Arbeitslängen für Normblechformate, max. 1.050 bis 2.050 mm <sup>1) 2)</sup>
- Blechdickenmodelle
  - 1,0 bis 3,0 mm (Vorbiegen max.) <sup>1) 2)</sup>
  - 1,2 bis 3,3 mm (Biegen max.) <sup>1) 2)</sup>
- Kleinstmöglicher Walzdurchmesser je nach Modell 105 bis 135 mm

### Serienausstattung AS-Modelle

- Robuster Maschinenkörper und Walzenrahmen aus Gusseisen
- Qualitäts-Stahlwalzen mit sehr hoher Zugfestigkeit
- Konus-Biegeeinrichtung für kegelförmige Werkstücke
- Drahteinlegerillen auf Unter- und Hinterwalze
- Betriebsanleitung / CE

### Serienausstattung AS-M-Modelle

- Analog AS-Modelle
- Kräftiger Getriebemotor 1.100 W mit Motorbremse
- Mobile Bediensäule, Doppel-Fußpedal für Blechvor- oder -rückschub
- Not-Aus-Taster an der Bediensäule
- Sicherheitsleine mit Not-Aus

### Optimales Handling

- Einmannbedienung
- Ober- und Unterwalze verstellbar, zustellbare Hinterwalze
- Oberwalze nach vorne abnehmbar, leichte Entnahme des Werkstücks

### Sonderzubehör AS-Modelle

- Induktionsgehärtete Stahlwalzen, sehr lange Standzeit

### Sonderzubehör AS-M-Modelle

- Induktionsgehärtete Stahlwalzen, sehr lange Standzeit
- Hinterwalzen-Zustellantrieb 370 W
- Kontrollpanel mit Hinterwalzen-Steuerung und Digitalanzeige



Modell AS-M 1050x3,0 mm

Rundbiege- maschine	Manuell	Motorisch	Arbeitslänge max. mm	Blechdicke Vorbiegen max. <sup>1)2)</sup> mm	Blechdicke Biegen max. <sup>1)2)</sup> mm	Oberwalzen- durchmesser mm	Biegedurchmesser min. mm	Motorleistung W	Netzanschluss V	Netzfrequenz Hz	Bediensäule Vor-/Rücklauf	Qualitäts- Stahlwalzen	Antriebs- walzen (+)	Konus- Biegeeinrichtung	Drahteinlegerillen Unter-/Hinterwalze	Länge mm	Breite mm	Höhe mm	Gewicht kg	Bestell- nummer	UVP in € exkl. MwSt.
AS 1050x1,5 mm	■	-	1.050	1,5	1,8	70	105	-	-	-	-	3	2	■	■	2.365	740	1.195	290	83122	*3.615,00
AS 1250x1,5 mm	■	-	1.250	1,5	2,0	75	117	-	-	-	-	3	2	■	■	2.565	840	1.195	430	83124	*3.680,00
AS 1550x1,0 mm	■	-	1.550	1,0	1,2	70	105	-	-	-	-	3	2	■	■	2.865	740	1.195	420	83126	*3.815,00
AS 1050x3,0 mm	■	-	1.050	3,0	3,3	90	130	-	-	-	-	3	2	■	■	2.365	840	1.230	540	83105	*3.660,00
AS 1250x2,5 mm	■	-	1.250	2,5	3,0	90	130	-	-	-	-	3	2	■	■	2.565	840	1.230	470	83106	*3.705,00
AS 1550x2,2 mm	■	-	1.550	2,2	2,5	90	130	-	-	-	-	3	2	■	■	2.865	840	1.230	570	83107	*3.900,00
AS 2050x1,5 mm	■	-	2.050	1,5	1,8	95	135	-	-	-	-	3	2	■	■	3.365	840	1.230	605	83108	*4.585,00
AS-M 1050x1,5 mm	-	■	1.050	1,5	1,8	70	105	1.100	400	50-60	■	3	2	■	■	1.300	700	1.100	320	83112	*4.935,00
AS-M 1250x1,5 mm	-	■	1.250	1,5	2,0	75	117	1.100	400	50-60	■	3	2	■	■	2.300	800	1.100	460	83115	*5.105,00
AS-M 1550x1,0 mm	-	■	1.550	1,0	1,2	70	105	1.100	400	50-60	■	3	2	■	■	2.100	700	1.100	450	83116	*5.230,00
AS-M 1050x3,0 mm	-	■	1.050	3,0	3,3	90	130	1.100	400	50-60	■	3	2	■	■	2.100	800	1.130	570	83100	*5.285,00
AS-M 1250x2,5 mm	-	■	1.250	2,5	3,0	90	130	1.100	400	50-60	■	3	2	■	■	2.350	800	1.130	500	83101	*5.440,00
AS-M 1550x2,2 mm	-	■	1.550	2,2	2,5	90	130	1.100	400	50-60	■	3	2	■	■	2.600	800	1.130	600	83102	*5.980,00
AS-M 2050x1,5 mm	-	■	2.050	1,5	1,8	95	135	1.100	400	50-60	■	3	2	■	■	3.030	800	1.130	635	83103	*6.860,00

Sonderzubehör / größere Modelle auf Anfrage erhältlich.

## ASM/ASM-S - Motorische Rundbiegemaschinen

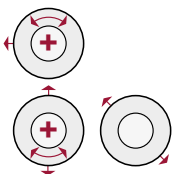

3 Qualitäts-Stahlwalzen  
asymmetrisch

### Biegeleistungsdaten ASM-Modelle

- Arbeitslängen für Normblechformate, max. 1.050 bis 2.050 mm <sup>1) 2)</sup>
- Blechdickenmodelle
  - 3,0 bis 4,0 mm (Vorbiegen max.) <sup>1) 2)</sup>
  - 3,5 bis 5,0 mm (Biegen max.) <sup>1) 2)</sup>
- Kleinstmöglicher Walzdurchmesser je nach Modell 150 bis 190 mm

### Serienausstattung ASM-Modelle

- Robuster Maschinenkörper und Walzenrahmen aus Gusseisen
- Qualitäts-Stahlwalzen mit sehr hoher Zugfestigkeit
- Konus-Biegeeinrichtung für kegelförmige Werkstücke
- Drahteinlegerillen auf Unter- und Hinterwalze
- Betriebsanleitung / CE

### Sonderzubehör ASM-Modelle

- Induktionsgehärtete Stahlwalzen
- Kontrollpanel mit Hinterwalzen-Steuerung und Digitalanzeige

### Biegeleistungsdaten ASM-S-Modelle

- Arbeitslängen für Normblechformate, max. 1.600 bis 3.100 mm <sup>1) 2)</sup>
- Blechdickenmodelle
  - 3,0 bis 6,0 mm (Vorbiegen max.) <sup>1) 2)</sup>
  - 4,0 bis 7,0 mm (Biegen max.) <sup>1) 2)</sup>
- Kleinstmöglicher Walzdurchmesser je nach Modell 210 bis 300 mm

### Serienausstattung ASM-S-Modelle

- Massiver Maschinenkörper aus Stahl (S 355)
- Induktionsgehärtete Stahlwalzen
- Hinterwalze motorisch verstellbar
- Kontrollpanel
- Betriebsanleitung / CE

### Sonderzubehör ASM-S-Modelle

- Digitalanzeige für Hinterwalze
- Verlängerte Walzen
- Profilrollen
- Stufenlos einstellbare Geschwindigkeit



Sonderzubehör ASM-S:  
Verlängerte Walzen mit Profilrollen

RUNDBIEGEN

Motorische Rundbiegemaschine	Arbeitslänge max.	Blechdicke Vorbiegen max. <sup>1) 2)</sup>	Blechdicke Biegen max. <sup>1) 2)</sup>	Oberwalzen-durchmesser	Biegedurchmesser min.	Motorleistung	Netzanschluss	Netzfrequenz	Bediensäule Vor-/Rücklauf	Serienausstattung	Antriebswalzen (+)	Konus-Biegeeinrichtung	Drahteinlegerillen Unter-/Hinterwalze	Länge	Breite	Höhe	Gewicht	Bestellnummer	UVP in € exkl. MwSt.
ASM 1050x5,0 mm	1.050	4,0	5,0	110	150	2.200	400	50-60	■	3	2	■	■	1.820	850	1.150	1.080	83118	*9.150,00
ASM 1250x4,0 mm	1.250	3,5	4,0	110	150	2.200	400	50-60	■	3	2	■	■	2.020	850	1.150	1.150	83119	*9.685,00
ASM 1550x3,5 mm	1.550	3,0	3,5	110	150	2.200	400	50-60	■	3	2	■	■	2.320	850	1.150	1.250	83117	*10.205,00
ASM 2050x4,0 mm	2.050	3,0	4,0	130	190	2.200	400	50-60	■	3	2	■	■	2.820	900	1.200	1.480	83120	*11.985,00
ASM-S 1600x6,0 mm	1.600	5,0	6,0	140	210	2.200	400	50-60	■	3	2	■	-	2.800	750	1.060	1.450	83109	*22.325,00
ASM-S 2100x6,0 mm	2.100	5,0	6,0	170	255	4.000	400	50-60	■	3	2	■	-	3.650	820	1.130	2.300	83110	*28.265,00
ASM-S 2100x7,0 mm	2.100	6,0	7,0	190	285	4.000	400	50-60	■	3	2	■	-	3.900	920	1.200	3.600	83111	*31.235,00
ASM-S 2600x4,0 mm	2.600	3,0	4,0	140	225	2.200	400	50-60	■	3	2	■	-	3.150	820	1.130	1.900	83121	*25.005,00
ASM-S 2600x5,0 mm	2.600	4,0	5,0	170	255	4.000	400	50-60	■	3	2	■	-	4.150	820	1.130	2.750	83127	*29.330,00
ASM-S 3100x4,0 mm	3.100	3,0	4,0	170	255	4.000	400	50-60	■	3	2	■	-	4.650	820	1.130	3.200	83128	*30.290,00
ASM-S 3100x6,0 mm	3.100	5,0	6,0	200	300	5.500	400	50-60	■	3	2	■	-	4.650	950	1.250	4.800	83129	*37.925,00

Sonderzubehör / größere Modelle auf Anfrage erhältlich.

\* = ELMAG-Spezialprogramm

1) = Biegewerte für Konusbiegen -50 %

2) = Biegeleistungsdaten für Stahl, Streckgrenze 240 N/mm<sup>2</sup>

# AHK - Hydraulische 3-Walzen Rundbiegemaschinen

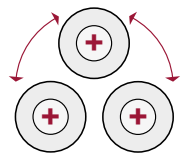

**AHK-Modelle**  
Einstell-Antriebsrollen (+)

### Biegeleistungsdaten AHK-Modelle

- Arbeitslängen für Normblechformate, max. 2.100 bis 4.100 mm <sup>1) 2)</sup>
- Blechdickenmodelle
  - 1,0 bis 10,0 mm (Vorbiegen max.) <sup>1) 2)</sup>
  - 1,0 bis 13,0 mm (Biegen max.) <sup>1) 2)</sup>
- Kleinstmöglicher Walzdurchmesser 570 mm

### Serienausstattung AHK-Modelle

- Induktionsgehärtete Stahlwalzen
- Hydraulisch angetriebene Walzen
- Kontrollpanel mit Digitalanzeige
- Betriebsanleitung / CE

### Sonderzubehör AHK-Modelle

- Stufenlos einstellbare Geschwindigkeit
- Seiten- und Mittelstützen für große Blechdurchmesser
- Materialzufuhrtsch
- Ölkühlsystem
- Verlängerte Walzen
- Profilrollen

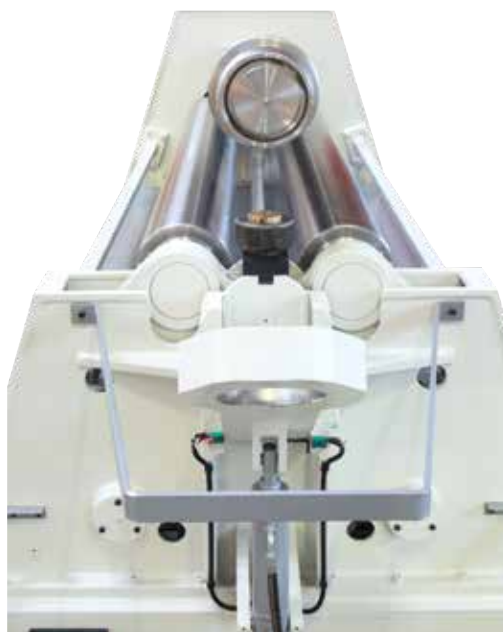

Hydraulisch betätigtes Gegenlager



Übersichtliches Bedienpult



Das Ausklinken der Oberwalze erfolgt hydraulisch.

Hydraulische Rundbiegemaschine	Arbeitslänge max.	Blechdicke		Oberwalzen-durchmesser	Seitenwalzen-durchmesser	Motorleistung	Netzanschluss	Netzfrequenz	Bediensäule Vor-/Rücklauf	Qualitäts-Stahlwalzen	Antriebswalzen (+)	Konus-Biegeeinrichtung	Länge	Breite	Höhe	Gewicht	Bestellnummer	UVP in € exkl. MwSt.
		Vorbiegen max. <sup>1) 2)</sup>	Biegen max. <sup>1) 2)</sup>															
Modell	mm	mm	mm	mm	mm	W	V	Hz	■	■	■	■	mm	mm	mm	kg		
AHK 2100x8,0 mm	2.100	6,0	8,0	190	180	3.000	400	50-60	■	3	3	■	3.947	1.080	1.160	2.950	83190	*46.670,00
AHK 2100x10,0 mm	2.100	8,0	10,0	210	190	7.500	400	50-60	■	3	3	■	3.947	1.080	1.160	3.950	83191	*Auf Anfrage
AHK 2100x13,0 mm	2.100	10,0	13,0	230	210	7.500	400	50-60	■	3	3	■	4.030	1.370	1.275	4.400	83192	*Auf Anfrage
AHK 2600x8,0 mm	2.600	6,0	8,0	210	190	7.500	400	50-60	■	3	3	■	4.447	1.080	1.160	4.150	83193	*Auf Anfrage
AHK 2600x10,0 mm	2.600	8,0	10,0	230	210	7.500	400	50-60	■	3	3	■	4.530	1.370	1.275	5.000	83194	*Auf Anfrage
AHK 2600x13,0 mm	2.600	10,0	13,0	270	250	11.000	400	50-60	■	3	3	■	4.680	1.440	1.385	5.700	83195	*Auf Anfrage
AHK 3100x10,0 mm	3.100	8,0	10,0	270	250	11.000	400	50-60	■	3	3	■	5.180	1.440	1.385	7.000	83196	*Auf Anfrage
AHK 3100x13,0 mm	3.100	10,0	13,0	300	270	11.000	400	50-60	■	3	3	■	5.445	1.620	1.680	8.500	83197	*Auf Anfrage
AHK 4100x10,0 mm	4.100	8,0	10,0	330	300	7.500	400	50-60	■	3	3	■	6.225	1.810	1.825	13.500	83198	*Auf Anfrage
AHK 4100x13,0 mm	4.100	10,0	13,0	360	330	11.000	400	50-60	■	3	3	■	6.375	1.880	1.860	14.500	83199	*Auf Anfrage

Sonderzubehör / größere Modelle auf Anfrage erhältlich.

# AHS - Hydraulische 4-Walzen Rundbiegemaschinen

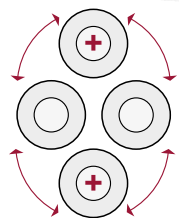
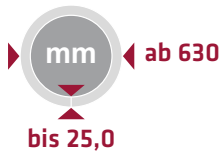

**AHS-Modelle**  
Einstell-Antriebsrollen (+)

RUNDBIEGEN

### Biegeleistungsdaten AHS-Modelle

- Arbeitslängen für Normblechformate, max. 2.100 bis 4.100 mm <sup>1) 2)</sup>
- Blechdickenmodelle
  - 1,0 bis 20,0 mm (Vorbiegen max.) <sup>1) 2)</sup>
  - 1,0 bis 25,0 mm (Biegen max.) <sup>1) 2)</sup>
- Kleinstmöglicher Walzdurchmesser 630 mm

### Sonderzubehör AHS-Modelle

- Stufenlos einstellbare Geschwindigkeit
- Seiten- und Mittelstützen für große Blechdurchmesser
- Materialzufahrtisch
- Ölkühlsystem
- NC-Steuersystem
- CNC-Steuersystem



### Serienausstattung AHS-Modelle

- Robuster Maschinenkörper und Walzenrahmen aus Stahl (S 355)
- Konus-Biegeeinrichtung für kegelförmige Werkstücke
- Induktionsgehärtete, kugelgelagerte Stahlwalzen
- Hydraulisch angetriebene Walzen
- Zwei Geschwindigkeiten
- Kontrollpanel mit Digitalanzeige
- Betriebsanleitung / CE



Hydraulische Rundbiegemaschine	Arbeitslänge max.	Blechdicke Vorbiegen max. <sup>1) 2)</sup>	Blechdicke Biegen max. <sup>1) 2)</sup>	Oberwalzen-durchmesser	Unterwalzen-durchmesser	Seitenwalzen-durchmesser	Motorleistung	Netzanschluss	Netzfrequenz	Bediensäule Vor-/Rücklauf	Qualitäts-Stahlwalzen	Antriebswalzen (+)	Konus-Biegeeinrichtung	Länge	Breite	Höhe	Gewicht	Bestellnummer	UVP in € exkl. MwSt.
Modell	mm	mm	mm	mm	mm	mm	W	V	Hz	Serienausstattung			mm	mm	mm	kg			
AHS 2100x10,0 mm	2.100	8,0	10,0	210	190	170	7.500	400	50-60	■	4	2	■	4.140	1.390	1.300	4.400	83180	*52.330,00
AHS 2100x16,0 mm	2.100	13,0	16,0	270	250	210	11.000	400	50-60	■	4	2	■	4.525	1.520	1.440	6.000	83181	*Auf Anfrage
AHS 2600x10,0 mm	2.600	8,0	10,0	230	210	190	7.500	400	50-60	■	4	2	■	4.642	1.390	1.300	5.560	83182	*Auf Anfrage
AHS 2600x16,0 mm	2.600	13,0	16,0	300	270	210	11.000	400	50-60	■	4	2	■	5.035	1.730	1.490	8.110	83183	*Auf Anfrage
AHS 3100x13,0 mm	3.100	10,0	13,0	300	270	210	11.000	400	50-60	■	4	2	■	5.532	1.730	1.490	8.800	83188	*Auf Anfrage
AHS 3100x16,0 mm	3.100	13,0	16,0	330	300	240	11.000	400	50-60	■	4	2	■	5.585	1.840	1.610	10.850	83184	*Auf Anfrage
AHS 3100x20,0 mm	3.100	16,0	20,0	360	330	250	15.000	400	50-60	■	4	2	■	5.545	1.900	1.680	13.200	83185	*Auf Anfrage
AHS 4100x20,0 mm	4.100	16,0	20,0	430	390	330	18.500	400	50-60	■	4	2	■	7.060	2.200	2.180	26.000	83186	*Auf Anfrage
AHS 4100x25,0 mm	4.100	20,0	25,0	460	420	360	22.000	400	50-60	■	4	2	■	7.470	2.300	2.585	36.000	83187	*Auf Anfrage

Sonderzubehör / größere Modelle auf Anfrage erhältlich.

\* = ELMAG-Spezialprogramm

1) = Biegewerte für Konusbiegen -50 %  
2) = Biegeleistungsdaten für Stahl, Streckgrenze 240 N/mm<sup>2</sup>

## AK 0,8 mm / AK 1,2 mm / AKM 1,2 mm / AKM 2,5 mm / AKM 4,0 mm

mm	mm
bis 0,80	bis 2,5
1,25	4,0

- SICKEN
- BÖRDELN
- EINZIEHEN
- FALZEN
- WALZEN



AK 0,8/1,2 mm

### AK 0,8 mm / AK 1,2 mm

- Leichte, manuell bedienbare Sickenmaschinen
- Verarbeitbare Blechdicke bis 0,80 bzw. 1,25 mm<sup>1)</sup>
- Einstellbarer, geschliffener Tiefenanschlag für präzise Blechführung
- Mitlaufwalze mit mechanischer Einstellvorrichtung
- Stabiler Gusseisenrahmen
- Nur 35 bzw. 50 kg, ideal für Baustellenbetrieb



AKM 1,2 mm

### AKM 1,2 mm

- Leichte, motorische Sickenmaschine mit Getriebemotor 700 Watt
- Verarbeitbare Blechdicke bis 1,25 mm<sup>1)</sup>
- Mobile Bediensäule mit Not-Aus
- Doppel-Fußpedal für Rechts-/Linkslauf
- Einstellbarer, geschliffener Tiefenanschlag für präzise Blechführung
- Mitlaufwalze mit mechanischer Einstellvorrichtung
- Stabiler Gusseisenrahmen
- Maschinengestell mit Werkzeugfächern
- Mit fünf Standardwalzen-Sets
- Spezialwalzen-Sets als Sonderzubehör erhältlich



AKM 4,0 mm

### AKM 2,5 mm / AKM 4,0 mm

- Hochleistungs-Sickenmaschinen mit Getriebemotor 1.500 bzw. 2.200 Watt
- Besonders robuste Ausführung
- Verarbeitbare Blechdicke bis 2,5 bzw. 4,0 mm<sup>1)</sup>
- Mobile Bediensäule mit Not-Aus
- Doppel-Fußpedal für Rechts-/Linkslauf
- Einstellbarer, geschliffener Tiefenanschlag für präzise Blechführung
- Mitlaufrolle mit mechanischer Einstellvorrichtung
- Sehr stabiler Stahlrahmen
- Maschinengestell mit verschließbaren Werkzeugfächern



Beispiele für Sicken-, Bördel- & Einziehprofile



Hydraulisch einstellbare Mitlaufwalze (Sonderzubehör)



Mit fünf Standardwalzen-Sets, Sicken- und Bördelwalzen



Mit drei Standardwalzen-Sets, Sickenwalzen

Sickenmaschine		AK 0,8 mm	AK 1,2 mm	AKM 1,2 mm	AKM 2,5 mm	AKM 4,0 mm
Technikdaten						
Blechdicke max. <sup>1)</sup>	mm	0,80	1,25	1,25	2,5	4,0
Schaftlänge	mm	200	250	250	260	260
Walzendurchmesser	mm	53	62	62	92	132
Drehzahl	UpM	manuell	manuell	32	16	12
Antriebsleistung						
Motorleistung	W	-	-	700	1.500	2.200
Netzanschluss	V/Hz	-	-	400/50-60	400/50-60	400/50-60
Abmessungen						
Länge	mm	300	600	700	1.200	1.500
Breite	mm	200	350	600	700	800
Höhe	mm	500	550	1.300	1.200	1.200
Gewicht	kg	35	50	170	295	350
Serienausstattung						
3 Standardwalzen-Sets		-	-	-	■	■
5 Standardwalzen-Sets		■	■	■	-	-
Bestelldaten						
Bestellnummer		83170	83171	83172	83173	83174
UVP in € exkl. MwSt.		*842,00	*1.135,00	*3.380,00	*6.000,00	*8.275,00

Sonderzubehör	AK 0,8	AK 1,2	AKM 1,2	AKM 2,5	AKM 4,0
Spezialwalzen-Sets	<input type="checkbox"/>	<input type="checkbox"/>	<input type="checkbox"/>	<input type="checkbox"/>	<input type="checkbox"/>
Hydr. einstellbare Mitlaufwalze	-	-	-	<input type="checkbox"/>	<input type="checkbox"/>

1) = Streckgrenze 240 N/mm<sup>2</sup>



## Hydraulische Biegepresse PREMIUM EHB 28 - POWER PRESS



### PREMIUM EHB 28 - POWER PRESS

- Die horizontale Biegepresse ist eine universelle Hydraulikpresse, die speziell zur Durchführung von Biege-, Profil- und Richtarbeiten konzipiert wurde.
- Das Hydrauliksystem kann mit Hilfe der Druck- und Durchflussventile reguliert werden, welche die Presskraft und die Geschwindigkeit der Presse beeinflussen.
- Das übersichtliche Bedienpanel dient zur Bedienung der Anzeige des Kolbenhubes und zur Auswahl zwischen manueller oder automatischer Bedienung, und ist auch mit einem eingebauten Speicher für bis zu 4 verschiedenen Programmen ausgestattet.



PREMIUM EHB 28



### Übersichtliches Bedienpanel

für Betriebsmodus Manuell und Automatik und Speicher für 4 verschiedene Programme



Winkelskalierung auf dem Arbeitstisch



### Arbeitsstempel inkl. 4-fach Matrize

Serienausstattung: 85° Matrize, 16/22/35/50 mm

Hydraulische Biegepresse		PREMIUM EHB 28
<b>Technikdaten</b>		
Pressleistung max.	t	28
Biegeleistung Flachstahl	mm	200x10
Motorleistung	kW	4
Kolbenhub	mm	180
Kolben-Ø	mm	130
Arbeitsgeschwindigkeit min/max	mm/sec	2/9,8
Rückzuggeschwindigkeit	mm/sec	20
Höchstdruck	bar	200
Tischgröße	mm	300x550
Netzanschluss	V/Hz	400/50-60
Länge	mm	1.150
Breite	mm	750
Höhe	mm	1.103
Gewicht	kg	650
<b>Serienausstattung</b>		
Überlast-Sicherheitsventil		■
Pressdruckmanometer		■
Schaltventil Auf/Ab		■
Zylinderkolben verchromt		■
Pressentisch mit Absteckbolzen		■
Betriebsanleitung / CE		■
<b>Bestelldaten</b>		
Bestellnummer		81453
UVP in € exkl. MwSt.		*15.755,00

## PROFI-Exzenter-Stanzmaschine PREMIUM PES 10/4



Eckengeformte Stanze



Keilformige Stanze



Rohrschneider für senkrechte Rohre 3/4", 1", 1 1/4", 1 1/2"



Schlitzlochstanze



Eckrundungsstanze  
Radius: 10, 15, 20, 28 mm



Eckenschneider  
max. 80x80 mm



PREMIUM PES 10/4

### PREMIUM PES 10/4

- Die PREMIUM PES 10/4 ist eine Stanzmaschine, die speziell zum Verformen von Material durch Stanzen und Schneiden konzipiert ist
- Sie kann zum Bearbeiten von bis zu 4 mm Stärke verwendet werden
- Bedienung erfolgt über ein elektrisches Fußpedal
- Die Maschine kann mit 6 verschiedenen Stanzwerkzeugen geliefert werden:
  - Eckengeformte Stanze
  - Keilformige Stanze
  - Rohrschneider für senkrechte Rohre
  - Schlitzlochstanze
  - Eckenrundungsstanze
  - Eckenschneider

Sonderzubehör zu PREMIUM PES 10/4 und PES 16	Bestellnummer	UVP in € exkl. MwSt.
Eckengeformte Stanze	81460	*1.230,00
Keilformige Stanze	81461	*1.230,00
Rohrschneider f. senkrechtes Rohr 3/4"	81462	*1.230,00
Rohrschneider f. senkrechtes Rohr 1"	81463	*1.230,00
Rohrschneider f. senkrechtes Rohr 1 1/4"	81464	*1.190,00
Rohrschneider f. senkrechtes Rohr 1 1/2"	81465	*1.230,00
Schlitzlochstanze	81466	*1.230,00
Eckenrundungsstanze	81467	*2.010,00
Eckenschneider	81468	*2.010,00

PROFI-Exzenter-Stanzmaschine	PES 10/4	
Presskraft	t	10
Motorleistung	kW	2,2
Motordrehzahl	UpM	1.400
Drehzahl der Welle	UpM	35
Einzelarbeit Zyklus der Stanze	sec.	1,7
Max. Arbeitsleistung	Stk./Std.	1.600
Max. Geräuschpegel	dB(A)	60
Kettenübertragungseffizienz		0,95
Kettenübertragungsverhältnis		2:1
Länge	mm	680
Breite	mm	440
Höhe	mm	1.214
Gewicht	kg	190
Bestelldaten		
Bestellnummer		81456
UVP in € exkl. MwSt.		*5.135,00



## PROFI-Exzenter-Stanzmaschine PREMIUM PES 16



Die Profi-Hydraulikstanzmaschine PREMIUM PES 16 ist zum Verformen von Material (Blechdicke max. 4 mm), Stanzen / Schneiden von Löchern und Hinterschneiden von Blechen und Profilen bestimmt.

Mit nur einer Maschine (und den austauschbaren Werkzeugen) kann eine Vielzahl von Stanzvorgängen durchgeführt werden. Lieferbar mit mehreren Stanzwerkzeugen!



### Optionales Zubehör für PES 16:

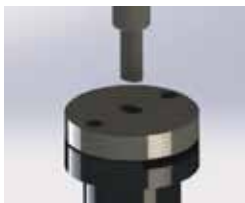

Werkzeug zum Schneiden eines Loches in Form eines Schlitzes



Werkzeug zum Biegen von Blechen mit einer maximalen Länge von 200 mm



Werkzeug zum Runden von R12, R15



PREMIUM PES 16

STANZEN

Sonderzubehör zu PREMIUM PES 10/4 und PES 16	Bestellnummer	UVP in € exkl. MwSt.
Eckenkeilförmige Stanze	81460	*1.230,00
Keilförmige Stanze	81461	*1.230,00
Rohrschneider f. senkrechtes Rohr 3/4"	81462	*1.230,00
Rohrschneider f. senkrechtes Rohr 1"	81463	*1.230,00
Rohrschneider f. senkrechtes Rohr 1 1/4"	81464	*1.190,00
Rohrschneider f. senkrechtes Rohr 1 1/2"	81465	*1.230,00
Schlitzlochstanze	81466	*1.230,00
Eckenrundungsstanze	81467	*2.010,00
Eckenschneider	81468	*2.010,00

PROFI-Exzenter-Stanzmaschine		PES 16
Presskraft	t	16
Motorleistung	kW	2,2
Arbeitsgeschwindigkeit	mm/sec.	2 - 9,8
Rücklaufgeschwindigkeit	mm/sec.	12,8
Kolbenhub	mm	70
Ausladung	mm	150
Tischgröße	mm	340x255
Länge	mm	800
Breite	mm	450
Höhe	mm	1.430
Gewicht	kg	420
<b>Bestelldaten</b>		
Bestellnummer		<b>81457</b>
UVP in € exkl. MwSt.		<b>*7.995,00</b>

## Hydraulische Ausklinkmaschine EKN 6 V



max. 6

**NEUHEIT!**

### Einsatzbeispiele

- Maschinenbau
- Stahlbau
- Schlossereien
- Schmieden
- Behälterbau
- Isolierbetriebe
- Spenglereien
- Lüftungsbau

### Smarte Stanze

Die EKN 6 ist eine kompakte, schnell laufende Scherschneidmaschine für das Ab- und Ausschneiden, Ausklinken, Gehrungs- und Winkelschneiden von Flachstahl, Fein- bis Grobblech.

Zentrum der Maschine ist das hydraulisch angetriebene Stanzmesser. 200 x 200 mm groß, Spezialstahl gehärtet und geschliffen, mit extra starkem Stanzrahmen, automatischer Schnittspalteinstellung und einstellbarem Stanzhub.

Sicheren Halt des Werkstücks geben vier hydraulische Niederhalter hinter sicherem Plexiglas. Arbeitsdruck 200 bar, wartungsfreie Hydraulik von Hoerbiger.

### Robustes Industriedesign

Die EKN 6-Ausklinkmaschine besteht aus einer robusten, langlebigen Stahlkonstruktion. Das bei Stanzarbeiten auftretende Biegemoment wird über statisch und dynamisch hervorragend stabilisierte Aufnahmeträger abgeleitet.

Der robuste Stahlarbeitstisch bietet eine für das Werkstück-handling optimierte, feingeschliffene Oberfläche mit versenkten Messinglinealen, T-Nuten und verstellbaren Seitenanschlügen.

### Einfach bedienbar

Die Schnittwinkeleinstellung 30° bis 140° erfolgt an zwei Handrädern, der Stanzvorgang wird an der Maschine oder am Fußpedal der Bediensäule ausgelöst.

### EKN 6 V

- EKN 6 für Einzelteilerfertigung und Kleinserienproduktion
- Stanzleistung Max.
  - S235 - 60° bis 140° - 6 mm
  - S235 - 30° bis 59° - 4 mm
  - Edelstahl - 60° bis 140° - 3 mm
  - Edelstahl - 30° bis 59° - 2,5 mm
- Stanzmesser 200 x 200 mm
- Vier hydraulische Niederhalter
- Plexiglas-Schutzabdeckungen
- 30 Stanzhübe pro Minute
- Zwei einstellbare Seitenanschlüge
- Arbeitsdruck 200 bar
- Mobile Bediensäule mit Not-Aus und Fußpedal-Auslöser

Hydraulische Ausklinkmaschine		EKN 6 V
Baustahl S235, 60° - 140° / 30° - 59°	mm	6 / 4
Edelstahl, 60° - 140° / 30° - 59°	mm	3 / 2,5
Stanzwinkel	°	30 - 140
Stanzhub max.	mm	30
Arbeitsdruck	bar	200
Stanzmesserlänge	mm	200
Stanzmesserbreite	mm	200
Maschinentischlänge	mm	1.150
Stanzmesserbreite	mm	610
Antriebsmotor	W	4.000
Netzanschluss	V/Hz	400/50-60
Öltankvolumen	l	48
Länge	mm	1.150
Höhe	mm	1.440
Gewicht	kg	1.050
<b>Bestelldaten</b>		
Bestellnummer		<b>81455</b>
UVP in € exkl. MwSt.		<b>*25.095,00</b>

## Hydraulische Werkstattpressen mit Abkantvorrichtung PREMIUM WPMVAV



**PREMIUM WPMVAV 150 (D=1520)**

WERKSTATTPRESSEN

Die PREMIUM WPMVAV 150 ist eine elektrische Werkstattpresse mit Abkantvorrichtung, die sich durch eine hohe Presskraft von 1.020 bzw. 1520 kN und einen großzügigen Kolbenhub von 300 mm auszeichnet.

Mit einer Arbeitsbreite von 1.520 mm ermöglicht sie eine leistungsstarke und akkurate Bearbeitung großer Werkstücke.

Die robuste und geschweißte Konstruktion garantiert eine lange Lebensdauer und Zuverlässigkeit, unterstützt durch eine starke Motorleistung von 11 kW.

Diese Maschine ist ideal für Werkstätten, welche höchste Leistung und Präzision benötigen.

Modelle		WPMVAV 150 (D=1020)	WPMVAV 150 (D=1520)
<b>Technikdaten</b>			
Presskraft	kN	1.020	1.520
Kolbenhub	mm	300	300
Netzanschluss	V/Hz	400/50-60	400/50-60
Motorleistung	kW	11	11
Anschluss		5-polig	5-polig
Arbeitsbreite	mm	1.520	1.520
Gewicht	kg	3.100	3.100
<b>Bestelldaten</b>			
Bestellnummer		<b>81872</b>	<b>81873</b>
UVP in € exkl. MwSt.		<b>*29.995,00</b>	<b>*27.575,00</b>

### Serienausstattung u.a.:

- > inkl. Oberwerkzeug und 5-fach Matrize (40, 10, 20, 30, 65 mm)

## Hydraulische Werkstattpressen WPT / WPS



15  
bis  
50



### WPT 15

- Tischmodell, Pressleistung bis 15 t
- Biegen und Ausrichten von Achsen, Wellen und Profilen
- Einpressen/Austreiben von Lagern, Buchsen, Stiften, Wellen, Passfedern
- Formpressen von Rohren
- Stanzen mit Spezialstempeln
- Sehr gute Eignung für Belastungstests, Material- und Schweißnahtprüfungen

### WPS 20 & 30

- Säulenmodell, Pressleistung bis 20 bzw. 30 t
- Lochführungsrahmen mit Absteckbolzen für Pressentischverstellung
- Einzelmodelle mit Pressentischwinde für manuelle Höhenverstellung
- Hydraulikzylinder längs verschiebbar
- Druckaufbau mittels Handpumpe, sehr präzises Hydrauliksystem

### WPS 50

- Hydraulikpumpe mit zwei Kolbengeschwindigkeiten
- SPEED-Modus für rasche Kolbenpositionierung
- POWER-Modus für langsame Kolbenpositionierung und kräftige Pressarbeit bis 50 Tonnen
- Komfortable und sichere Fußbedienung für Werkstückführung mit der Hand - ideal für das Biegen und Richten
- Zweiteilige Pressentischauflage mit Auflageböcke
- Mit Pressentischwinde für komfortable Höhenverstellung
- Ausstattung mit gut ablesbarem Pressdruckmanometer

Modelle		WPT 15	WPS 20	WPS 30	WPS 50	
<b>Technikdaten</b>						
Pressleistung max.	t	15	20	30	50	
Hydraulischer Antrieb Handpumpe		■	■	■	■	
Fußpedal für Pumpe		-	■	■	■	
Zwei Antriebsgeschwindigkeiten		■	■	■	■	
Automatische Kolbenrückstellung		■	■	■	■	
Hydraulikzylinder seitlich verstellbar		■	■	■	■	
Pressentischwinde (Höhenverstellung)		■	■	■	■	
Säulenmodell		-	■	■	■	
<b>Abmessungen</b>						
C	Maschinenhöhe	mm	968	1.628	1.830	1.877
A	Maschinenlänge ohne Pumpe	mm	790	801	905	1.328
B	Maschinenbreite	mm	560	560	700	800
E	Einlasslänge	mm	500	510	535	730
G	Trägerbreite	mm	120	132	140	207
F	Einlasshöhe max.	mm	457	918	1.031	1.048
	Maschinenlänge mit Pumpe	mm	160	185	150	200
H	Kolbenhub	mm	700	730	795	1.036
D	Verfahrweg X-Achse	mm	169	179	200	245
	Gewicht	kg	72,5	112,5	167,5	298
<b>Serienausstattung</b>						
	Überlast-Sicherheitsventil		■	■	■	■
	Pressdruckmanometer		■	■	■	■
	Pressentisch mit Absteckbolzen		■	■	■	■
	Auflageblöcke V-Form		■	■	■	■
<b>Bestelldaten</b>						
	Bestellnummer		81902	81903	81904	81892
	UVP in € exkl. MwSt.		*599,00	*840,00	*1.140,00	2.650,00

Druckdornsätze für alle Modelle	
Druckdornsatz Ø 10/12/16/18/20/22/25	81850
UVP in € exkl. MwSt.	124,00

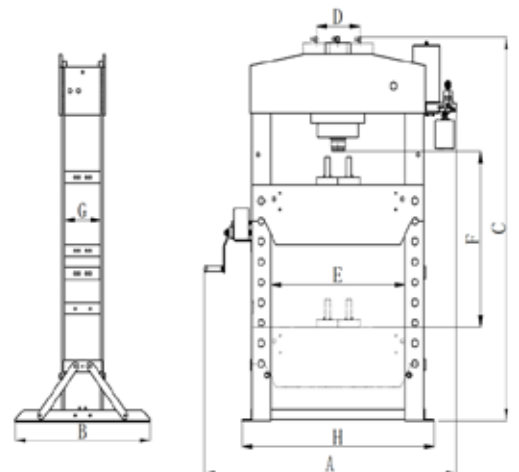

## Hydraulische Werkstattpressen PREMIUM WPMH

- Manuell bedienbare Hydraulikpressen
- Feinjustierung des Pressdrucks
- Biegen und Ausrichten von Achsen, Wellen und Profilen
- Formpressen von Rohren, Stanzen mit Spezialstempeln
- Einpressen/Austreiben von Lagern, Buchsen, Stiften, Wellen, Passfedern
- Sehr gute Eignung für Belastungstest, Material- und Schweißnahtprüfungen
- WPMH 50 inkl. Tischhöhenverstellung

**15 bis 50**



**PREMIUM WPMH 20**



**PREMIUM WPMH 30**



**PREMIUM WPMH 50**

WERKSTATTPRESSEN

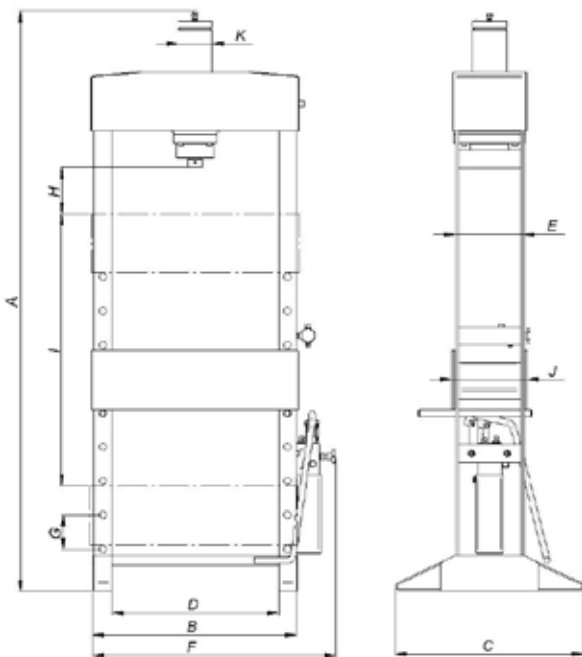

**Druckdornsätze zu PREMIUM WPMH Modelle**



Modelle		PREMIUM WPMH 15	PREMIUM WPMH 30	PREMIUM WPMH 50
<b>Technische Daten</b>				
Pressleistung max.	t	15	30	50
Kolbenhub	mm	160	160	160
Arbeitsbreite	mm	560	565	750
Fußpedal für Pumpe		■	■	■
Zwei Antriebsgeschwindigkeiten		■	■	■
Automatische Kolbenrückstellung		■	■	■
Hydraulikzylinder seitlich verstellbar		-	-	■
Pressentischwinde (Höhenverstellung)		-	-	■
Säulenmodell		■	■	■
Gewicht	kg	117	165	340
Überlast-Sicherheitsventil		■	■	■
Pressdruckmanometer		■	■	■
Auflageblöcke V-Form		■	■	■
<b>Abmessungen</b>				
A	mm	1880	2010	2025
B	mm	680	685	910
C	mm	600	643	764
D	mm	560	565	750
E	mm	190	230	300
F	mm	828	836	1085
G	mm	100	115	115
H	mm	118	162	140
I	mm	900	920	920
J	mm	214	255	336
K	mm	82	115	140
<b>Bestelldaten</b>				
Bestellnummer		<b>81800</b>	<b>81801</b>	<b>81802</b>
UVP in € exkl. MwSt.		<b>*1.770,00</b>	<b>*2.120,00</b>	<b>*3.785,00</b>
<b>Druckdornsätze</b>				
		PREMIUM WPMH 15	PREMIUM WPMH 30	PREMIUM WPMH 50
Druckdornsatz Ø 5/10/14/18/24/29		<b>81806</b>	<b>81807</b>	<b>81865</b>
UVP in € exkl. MwSt.		<b>454,00</b>	<b>454,00</b>	<b>*271,00</b>

# WPMEH blue - Elektrohydraulische PREMIUM-Werkstattpressen



↓  
30  
bis  
160

**SONDERAUSFÜHRUNG**  
Sonderausführungen/Konstruktionen  
auf Anfrage erhältlich!

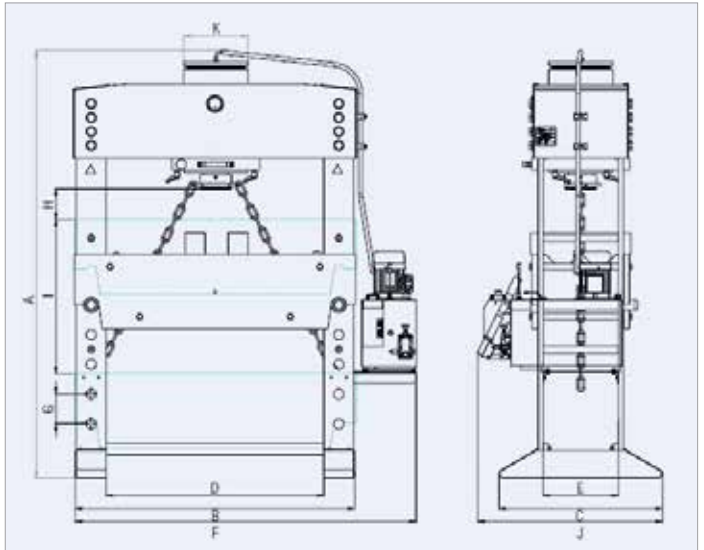

WPMEH 100/2-K

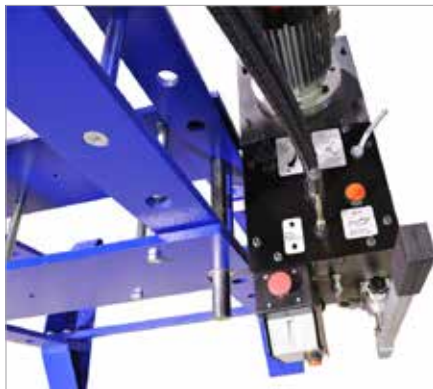

**Ergonomische Bedienungstation**

- Nothalt
- Bedienhebel Auf/Ab
- Manuelle Handpumpe
- Schaltventil für Permanent-Arbeitsgeschwindigkeit

Elektrohydraulische PREMIUM Werkstattpressen		WPMEH 30/2	WPMEH 60/2-K	WPMEH 100/2-K	WPMEH 160/2-K
<b>Technikdaten</b>					
Pressleistung max.	t	30	60	100	160
Elektrohydraulischer Antrieb		■	■	■	■
Antriebsgeschwindigkeiten	stufenlos	2	2	2	2
Hydraulikzylinder seitlich verstellbar	-	■	■	■	■
Manuelle Handpumpe		■	■	■	■
Pressentischkette (Höhenverstellung)		■	■	■	■
<b>Antriebsleistung</b>					
Öldurchfluss Stufe 1/2	l/min	2,82 / 11,84	2,82 / 11,84	5,64 / 17,2	7,1 / 27,6
Kolbengeschwindigkeit Stufe 1/2	mm/s	9,8 / 3,57	8,69 / 2,07	7,54 / 2,47	7,48 / 2,4
Rücklaufgeschwindigkeit	mm/s	18,11	10,79	9,06	9,35
Motorleistung	kW	1,5	1,5	2,2	3
Netzanschluss	V/Hz	400/50-60	400/50-60	400/50-60	400/50-60
<b>Abmessungen</b>					
A Maschinenhöhe	mm	2.120	2.120	2.140	2.200
B Maschinenlänge ohne Pumpe	mm	1.000	1.000	1.350	1.410
C Maschinenbreite	mm	695	695	755	825
D Einlasslänge	mm	750	750	1.100	1.100
E Trägerbreite	mm	260	260	300	380
+H Einlasshöhe max.	mm	950	947	930	930
G Maschinenlänge mit Pumpe	mm	1.315	1.315	1.665	1.725
J Maschinenbreite mit Pumpe	mm	805	805	865	935
Kolbenhub	mm	380	380	380	400
Gewicht	kg	385	540	970	1.195
<b>Serienausstattung</b>					
Überlast-Sicherheitsventil		■	■	■	■
Pressdruckmanometer		■	■	■	■
Schaltventil Auf/Ab		■	■	■	■
Zylinderkolben verchromt		■	■	■	■
Pressentisch mit Absteckbolzen		■	■	■	■
Betriebsanleitung / CE		■	■	■	■
<b>Bestelldaten</b>					
Bestellnummer		<b>81805</b>	<b>81811</b>	<b>81816</b>	<b>81817</b>
UVP in € exkl. MwSt.		<b>*6.980,00</b>	<b>*7.315,00</b>	<b>*9.390,00</b>	<b>*12.990,00</b>

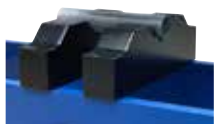

Auflageblöcke



Druckdornsätze

Sonderzubehör	WPMEH 30/2	WPMEH 60/2-K	WPMEH 100/2-K	WPMEH 160/2-K
	Auflageblöcke V-Form	<b>81860</b>	<b>81860</b>	<b>81861</b>
UVP in € exkl. MwSt.	<b>*599,00</b>	<b>*599,00</b>	<b>*807,00</b>	<b>*1.215,00</b>
Druckdornsatz	<b>81866</b>	<b>81866</b>	<b>81866</b>	<b>81865</b>
UVP in € exkl. MwSt.	<b>*581,00</b>	<b>*581,00</b>	<b>*581,00</b>	<b>*271,00</b>



## PREMIUM WPMEH - Elektrohydraulische Werkstattpressen XL



100  
bis  
300



### SONDERAUSFÜHRUNG

Sonderausführungen/Konstruktionen auf Anfrage erhältlich!

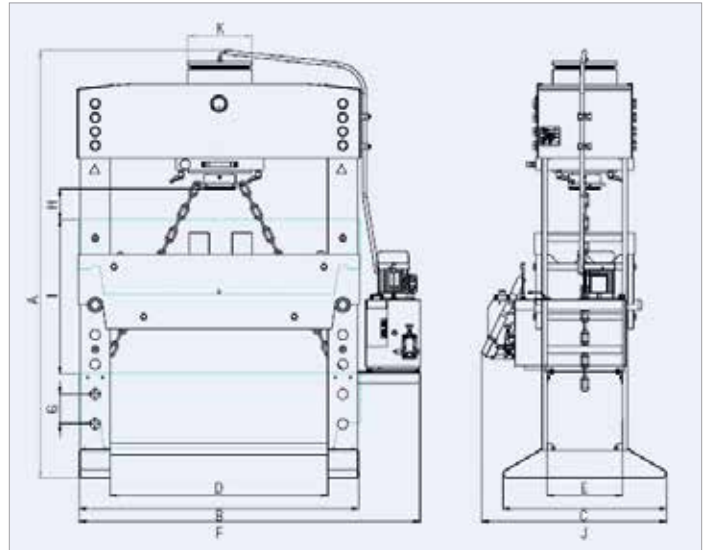

### WPMEH XL - Pressleistung bis 300 t

- Hydraulikpressen mit Elektroantrieb
- Kräftiges Biegen, Richten, Stanzen und leichte Tiefzieharbeiten (5 %)
- Lochführungsrahmen mit Absteckbolzen für Preststischverstellung
- Mit Preststischkette für komfortable Höhenverstellung
- Inkl. 230 V Steckdose
- Verchromte Zylinderkolben
- Robuste Schweißkonstruktion



Verchromter Kolben mit abschraubbarem Deckel



Verstellbarer Arbeitstisch

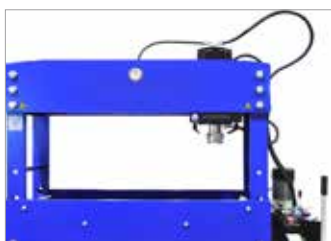

Verschiebbarer Zylinder rechts/links

Elektrohydraulische PREMIUM Werkstattpressen XL		WPMEH	WPMEH	WPMEH	WPMEH
		100/2	160/2	200/2	300/2
<b>Technikdaten</b>					
Pressleistung max.	t	100	160	200	300
Elektrohydraulischer Antrieb		■	■	■	■
Zwei Antriebsgeschwindigkeiten		■	■	■	■
Hydraulikzylinder seitlich verstellbar		■	■	■	■
Manuelle Handpumpe		■	■	■	■
Pressstischkette (Höhenverstellung)		■	■	■	■
<b>Antriebsleistung</b>					
Öldurchfluss Stufe 1/2	l/min	5,64/17,2	7,1/27,6	7,1/27,6	12/33
Kolbengeschwindigkeit Stufe 1/2	mm/s	7,54/2,47	7,48/2,4	5,73/1,84	4,9/1,8
Rücklaufgeschwindigkeit	mm/s	9,06	9,35	7,08	6,2
Motorleistung	kW	2,2	3	3	5,5
Netzanschluss	V/Hz	400/50-60	400/50-60	400/50-60	400/50-60
<b>Abmessungen</b>					
A Maschinenhöhe	mm	2.080	2.270	2.270	2.250
B Maschinenlänge ohne Pumpe	mm	1.750	1.810	1.610	2.120
C Maschinenbreite	mm	755	825	865	985
D Einlasslänge	mm	1.500	1.500	1.300	1.750
E Trägerbreite	mm	300	380	410	500
I+H Einlasshöhe max.	mm	880	930	930	711
G Maschinenlänge mit Pumpe	mm	2.065	2.125	1.925	2.550
J Maschinenbreite mit Pumpe	mm	865	935	975	1.085
Kolbenhub	mm	380	400	400	480
Gewicht	kg	1.145	1.430	1.690	3.150
<b>Serienausstattung</b>					
Überlast-Sicherheitsventil		■	■	■	■
Pressdruckmanometer		■	■	■	■
Schaltventil Auf/Ab		■	■	■	■
Zylinderkolben verchromt		■	■	■	■
Pressstisch mit Absteckbolzen		■	■	■	■
Betriebsanleitung / CE		■	■	■	■
<b>Bestelldaten</b>					
Bestellnummer		<b>81820</b>	<b>81821</b>	<b>81822</b>	<b>81823</b>
UVP in € exkl. MwSt.		<b>*12.525,00</b>	<b>*16.925,00</b>	<b>*26.310,00</b>	<b>*Auf Anfrage</b>

Sonderzubehör	WPMEH	WPMEH	WPMEH	WPMEH
	100/2	160/2	200/2	300/2
Auflageblöcke V-Form	<b>81861</b>	<b>81862</b>	<b>81863</b>	<b>81864</b>
UVP in € exkl. MwSt.	<b>*807,00</b>	<b>*1.215,00</b>	<b>*2.230,00</b>	<b>*3.550,00</b>

WERKSTATTPRESSEN

## PPTL - Elektrohydraulische PREMIUM-Portalpressen



100  
bis  
300



PPTL 100

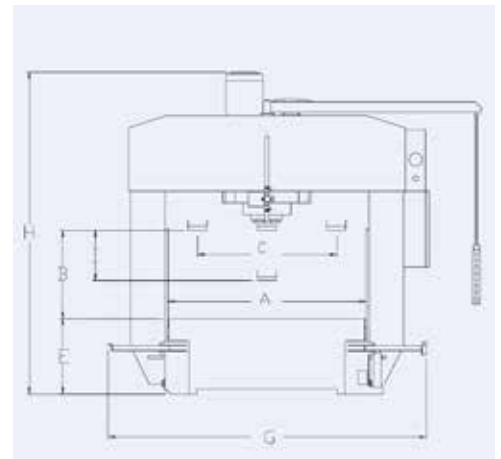
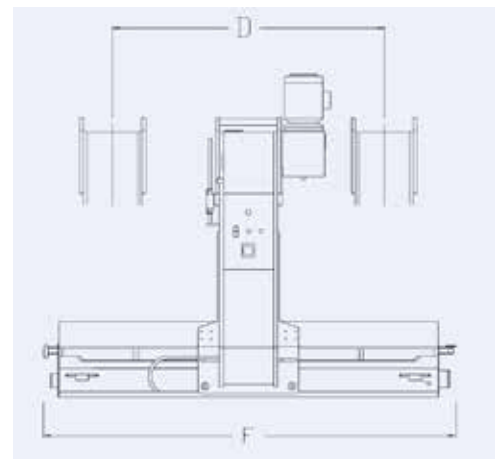

### PPTL - Pressleistung bis 300 t

- Portalpressen sind speziell entwickelt zum Ausrichten von großen Blechen und Gefügen
- Die Verschiebung des Rahmens und Zylinders ermöglichen Zugang zu allen Punkten an der Oberfläche

- PPTL 100/160: Die Verschiebung des Kopfes und des Rahmens erfolgt manuell
- PPTL 220/300: Die Verschiebung des Kopfes und des Rahmens erfolgt motorisch

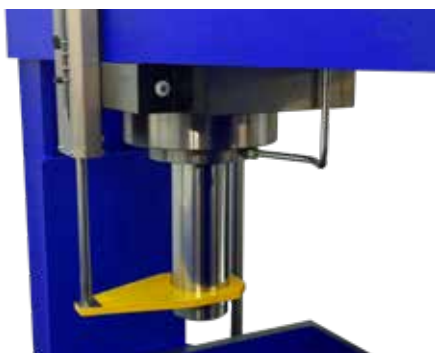

PPTL 300

Elektrohydraulische PREMIUM Portalpressen		PPTL 100	PPTL 160	PPTL 220	PPTL 300
<b>Technikdaten</b>					
Pressleistung max.	t	100	160	220	300
Elektrohydraulischer Antrieb		■	■	■	■
Zwei Antriebsgeschwindigkeiten		■	■	■	■
Automatische Kolbenrückstellung		■	■	■	■
Hydraulikzylinder seitlich verstellbar		■	■	■	■
<b>Antriebsleistung</b>					
Öltank	l	30	30	30	30
Kolbengeschwindigkeit Stufe 1/2	mm/s	2,47/7,54	2,4/7,48	2,2/9	2/9,9
Rücklaufgeschwindigkeit	mm/s	9,06	9,35	16,2	14,7
Motorleistung	kW	2,2	3	5,5	7,5
Netzanschluss	V/Hz	400/50-60	400/50-60	400/50-60	400/50-60
<b>Abmessungen</b>					
H Maschinenhöhe	mm	2.034	2.104	2.990	3.120
F Maschinenlänge	mm	1.740	1.740	3.760	4.280
G Maschinenbreite	mm	1.670	1.725	3.200	3.660
A Durchlassbreite	mm	1.100	1.100	2.060	2.560
E Arbeitstischhöhe	mm	700	700	700	750
B Arbeitshöhe	mm	720	760	700	700
D+C Verfahrwege	mm	1.080x700	1.000x570	2.500x1.550	3.000x2.000
Kolbenhub	mm	380	400	450	450
Gewicht	kg	1.650	2.185	9.400	13.400
<b>Serienausstattung</b>					
Überlast-Sicherheitsventil		■	■	■	■
Pressdruckmanometer		■	■	■	■
Schaltventil Auf/Ab		■	■	■	■
Zylinderkolben verchromt		■	■	■	■
Betriebsanleitung / CE		■	■	■	■
<b>Bestelldaten</b>					
Bestellnummer		81825	81826	81827	81828
UVP in € exkl. MwSt.		*36.875,00	*Auf Anfrage	*Auf Anfrage	*Auf Anfrage

## PREMIUM WPHD - Elektrohydraulische Werkstattpressen



80  
bis  
500



Optional:  
2-Hand-Bedienung

### PREMIUM WPHD 80-500

- Die hydraulischen Produktionspressen von ELMAG® haben eine geschweißte Konstruktion, die ausschließlich aus Stahl der Güte ST52.3 hergestellt wird
- Besonders geeignet für prägen, formen und stanzen und um in autom. Fertigungslinien integriert zu werden
- Der obere Presstisch garantiert eine exakte Parallelität durch 4 zylindrische Säulenführungen (hergestellt aus CK-42 Edelstahl)
- Doppelwirkende Zylinder mit einer Führungsbuchse und Verdrehsicherung sind Serienausstattung
- Die Bedienung erfolgt über ein Fußpedal
- Die Einstellung der Hubtiefe erfolgt manuell
- Seitlicher Tiefenanschlag an der Maschine
- Sonderausführungen auf Anfrage erhältlich!

WERKSTATTPRESSEN

Elektrohydraulische PREMIUM Werkstattpressen		WPHD 80	WPHD 100	WPHD 150	WPHD 220	WPHD 300	WPHD 500
<b>Technikdaten</b>							
Pressleistung max.	t	80	100	150	220	300	500
Elektrohydraulischer Antrieb		■	■	■	■	■	■
Zwei Antriebsgeschwindigkeiten		■	■	■	■	■	■
<b>Antriebsleistung</b>							
Kolbengeschwindigkeit Stufe 1	mm/s	6	6,2	3,9	3,8	2,8	2,4
Kolbengeschwindigkeit Stufe 2	mm/s	25	30,4	19,5	16,8	12,4	9,4
Rücklaufgeschwindigkeit	mm/s	36,1	47,5	30,4	30,3	18,4	16,9
Motorleistung	kW	5,5	7,5	7,5	11	11	15
Netzanschluss	V/Hz	400/50-60	400/50-60	400/50-60	400/50-60	400/50-60	400/50-60
<b>Abmessungen</b>							
Maschinenhöhe	mm	2.475	2.555	2.700	3.045	3.115	3.250
Maschinenlänge	mm	955	955	985	1.095	1.145	1.400
Maschinenbreite	mm	1.475	1.525	1.675	1.875	2.025	2.580
Durchlassbreite	mm	800	800	850	900	950	1.150
Arbeitstischhöhe	mm	900	900	950	1.000	1.000	1.000
Unterer Tisch	mm	700x500	700x500	750x550	800x600	850x650	1.000x850
Oberer Tisch	mm	600x450	600x450	650x500	700x550	750x600	900x800
Kolbenhub	mm	250	250	250	300	300	500
Gewicht	kg	2.080	2.340	2.890	4.680	6.490	14.750
<b>Serienausstattung</b>							
Überlast-Sicherheitsventil		■	■	■	■	■	■
Pressdruckmanometer		■	■	■	■	■	■
Schaltventil Auf/Ab		■	■	■	■	■	■
Zylinderkolben verchromt		■	■	■	■	■	■
Betriebsanleitung / CE		■	■	■	■	■	■
<b>Bestelldaten</b>							
Bestellnummer		81840	81841	81842	81843	81844	81845
UVP in € exkl. MwSt.		*63.360,00	*Auf Anfrage	*Auf Anfrage	*Auf Anfrage	*Auf Anfrage	*Auf Anfrage

## C-FRAME - Hydraulikpressen



50  
bis  
150











### PREMIUM HPC 50-150

- Die hydraulischen C-Frame Pressen werden eingesetzt für Stanzarbeiten, Prägen, Tiefziehen und Richten
- Die hydraulischen Produktionspressen von ELMAG® haben eine geschweißte Konstruktion, die ausschließlich aus Stahl der Güte ST52.3 hergestellt wird
- Doppelwirkende Zylinder mit einer Führungsbuchse und Verdrehsicherung sind Serienausstattung
- Die Bedienung erfolgt über einen elektrischen Fußtaster
- Serienmäßig ausgestattet mit einem vorderen Sicherheitslichtschranken
- Ausgestattet mit drei Zylindern (2 Führungszylinder)
- Arbeitstisch und Presstisch aus Material CK 42 mit T-Nuten DIN 650
- Seitlicher Tiefenanschlag an der Maschine
- Verdrehsicherer Presstisch
- Sonderausführungen auf Anfrage erhältlich!

Hydraulikpressen C-Frame		HPC	HPC	HPC	HPC
PREMIUM HPC		50	80	100	150
<b>Technikdaten</b>					
Pressleistung max.	t	50	80	100	150
Elektrohydraulischer Antrieb		■	■	■	■
Zwei Antriebsgeschwindigkeiten		■	■	■	■
<b>Antriebsleistung</b>					
Kolbengeschwindigkeit Stufe 1	mm/s	6,3	6,0	6,2	3,9
Kolbengeschwindigkeit Stufe 2	mm/s	31,4	25	30,4	19,5
Rücklaufgeschwindigkeit	mm/s	41,9	36,1	47,5	30,4
Motorleistung	kW	4	5,5	7,5	7,5
Netzanschluss	V/Hz	400/50-60	400/50-60	400/50-60	400/50-60
<b>Abmessungen</b>					
Maschinenhöhe	mm	2.045	2.060	2.245	2.390
Maschinenlänge	mm	1.350	1.500	1.650	1.850
Maschinenbreite	mm	1.180	1.230	1.260	1.400
Ausladung	mm	265	290	320	375
Arbeitstischhöhe	mm	850	850	900	950
Unterer Tisch	mm	700x450	700x500	800x550	900x650
Oberer Tisch	mm	550x300	600x350	650x400	700x450
Kolbenhub	mm	250	250	250	250
Gewicht	kg	1.750	2.180	2.820	3.850
<b>Serienausstattung</b>					
Überlast-Sicherheitsventil		■	■	■	■
Pressdruckmanometer		■	■	■	■
Schaltventil Auf/Ab		■	■	■	■
Zylinderkolben verchromt		■	■	■	■
Betriebsanleitung / CE		■	■	■	■
<b>Bestelldaten</b>					
Bestellnummer		<b>81830</b>	<b>81831</b>	<b>81832</b>	<b>81833</b>
UVP in € exkl. MwSt.		<b>*46.225,00</b>	<b>*Auf Anfrage</b>	<b>*Auf Anfrage</b>	<b>*Auf Anfrage</b>

## TKS 355

TKS 355	
	355 25,4
	UpM 1.300
	0° 130
	45° ▲ 105
	0° 120
	45° ▲ 90
	0° 95x180
	45° ▲ 80x100

Zum Produktvideo:

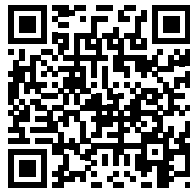

[www.youtube.com/watch?v=D9BUziqOBMU](http://www.youtube.com/watch?v=D9BUziqOBMU)

Unsere TKS 355 ermöglicht den trockenen Zuschnitt von Röhren und Profilen aus Stahl, NE-Metallen sowie von Kunst- und Verbundwerkstoffen.

In der Werkstatt oder mobil für Montageabteilung bei Serviceeinsätzen.

- Überaus kraftvoller 2200 Watt Motor mit viel Drehmoment
- Seit Jahrzehnten bewährte und langlebige Technik
- Mindestens fünfmal schneller als Kleinbandsägen
- Geprüfte Sicherheit - große Sägeblattabdeckung, selbst-schließender Sägeblattschutz, Sicherheitsverriegelung, CE-konform
- Evolution PRO HM Sägeblatt für geringe Lautstärken-entwicklung und optimale Schnittergebnisse
- Bei Material aus Alu oder Kunststoff empfehlen wir die Verwendung unseres Schneidölspray's.

- Ergonomischer Handgriff
- Praktisches Schnellspannsystem
- Einstellbarer Tiefenschlag
- Präziser Gehrungsschnitt 45°-0°-45°
- Massive Gusskonstruktion
- Ausziehbare Spänelade
- Totmannschalter
- Einfache Sägeblattmontage durch Spindelfixierung
- Transportarretierung
- Inkl. EVOLUTION PRO HM Sägeblatt 90 GZ - Art. Nr. 78376

Modell	TKS 355	
<b>Technikdaten</b>		
Schnittbereich max.	mm	180x95
Sägeblatt-Außendurchmesser	mm	355
Sägeblatt-Innendurchmesser	mm	25,4
Schnittwinkel	°	45-0-45
Drehzahl	UpM	1.300
Motorleistung	W	2.200
Netzspannung/-frequenz	V/Hz	230/50-60
Länge	mm	660
Breite	mm	320
Höhe	mm	590
Gewicht	kg	25
<b>Serienausstattung</b>		
TKS 355 Metallkreissägemaschine		■
Evolution PRO HM Sägeblatt 90 GZ		■
Werkzeuge/Betriebsanleitung/CE		■
<b>Bestelldaten</b>		
TKS 355 Serienausstattung		<b>78309</b>
UVP in € exkl. MwSt.		<b>*830,00</b>



TKS Zubehör	Bestellnummer	UVP in € exkl. MwSt.
Montageständer	<b>78305</b>	<b>*240,00</b>
ELMAG-Schneidölspray 350 ml silikonfrei	<b>78082</b>	<b>12,90</b>

### ELMAG Sägeblätter Evolution PRO HM









- HM bestückte Sägeblätter sind für die Bearbeitung von Stahl, NE-Metalle, Kunst und Verbundwerkstoffe geeignet
- Sie ermöglichen ein kühlmitteelfreies, sehr schnelles und nahezu gratfreies Trennen des Materials.
- Lasergeschnittene Ornamente sorgen für einen schwingungsarmen und geräuschreduzierten Präzisions-Schnitt.



TKS Zubehör	Bestellnummer	UVP in € exkl. MwSt.
Evolution PRO HM 355x2,2x25,4   90 Z	<b>78376</b>	<b>*282,00</b>
Evolution PRO HM 355x2,2x25,4   72 Z	<b>78377</b>	<b>*246,00</b>



## MKS 250/300/315 RLSS-N

	MKS 250	MKS 300	MKS 315
 ØA Øi	250 32	300 32	315 32
 UpM	40/80	40/80	40/80
 0°	70	80	90
 45° ▲	65	80	80
 0°	70	80	80
 45° ▲	55	70	70
 0°	95x55	100x70	115x70
 45° ▲	60x50	80x70	70x70

- WSS
- DSS
- Kühlsystem
- ERGO
- Metallbau
- Maschinenbau
- Gerätebau
- Schlossereien
- Schmieden
- Rohrleitungsbau
- Kesselbau
- Behälterbau
- Installateure
- Spenglereien
- KFZ-Werkstätten
- Karosseriebau
- Baugewerbe
- Landwirtschaft
- Berufsschulen
- Lehrwerkstätten
- Heimwerkstätten



**MKS 250 RLSS-N**  
Abb. mit Universalsockel  
(SUPER-SET-AKTION / Sonderzubehör)

### Geniales Konzept für die flexible Fertigung

MKS RLSS-N Metallkreissägen sind die ideale Lösung für den variablen Einzel- oder Kleinserienschnitt von Stangenmaterial. Die Maschinen bieten zwei Drehzahlstufen für harte und weiche Werkstoffe. Der Getriebekopf ist innerhalb von Sekunden auf einen neuen Gehrungswinkel einstellbar.

### Glatter, nahezu gratfreier Schnitt

Die präzise gelagerte Antriebsachse sorgt für einen präzisen Rundlauf des Sägeblattes und ein glattes Schnittbild. Das Werkstück wird mit dem Doppel-Schnellspannschraubstock an beiden Seiten der Schnittstelle gespannt und nahezu gratfrei durchgeschnitten.

### Maßgeschneiderte Baugrößen

MKS RLSS-N Metallkreissägen sind in drei Baugrößen für einen Schnittbereiche von 95x55 mm, 100x70 mm oder 115x70 mm lieferbar. Besonders interessant: **SUPER-SET-AKTION**.

### Gutes Handling, hohe Leistung

- Hohe Genauigkeit bei Serienschnitt - mit Stangensperre und Materialanschlag
- Rasche Gehrungseinstellung mit einem Hebelgriff - mit Winkelschnellspanner und Winkelskala 45-0-45°
- Flexible Gehrungseinstellung - Getriebekopf und/oder Schraubstock schwenkbar
- Schnitttiefe exakt begrenzbare - mit Schnitttiefenanschlag
- Leistungsstark - zweistufiger Antriebsmotor 40/80 UpM
- Laufruhig und langlebig - Qualitätsgetriebe mit Ölbad für Dauerschmierung
- Optimale Kühlung - Kühlmittelkreislaufsystem mit Membranpumpe, Dosierventil und Rücklauffilter



### Kühlsystem mit Membranpumpe

*Technisch und wirtschaftlich optimale Lösung: Kühlmittelförderung mittels mechanischer Membranpumpe unter Nutzung der Antriebsachse des Elektromotors. Membranpumpen sparen Energie, sind wartungsfrei, äußerst langlebig und für hohe Dauerbeanspruchung geeignet.*

### Nullspannungsauslösung

Die Nullspannungsauslösung einer Maschine ist ein Sicherheitsmechanismus. Er verhindert das unkontrollierte Wiederanlaufen des Maschinenantriebs bei Stromwiederkehr, z.B. nach einem Stromausfall. Bei Spannungsabfall wird der Starttaster automatisch deaktiviert. Er muss für den Weiterbetrieb nach Stromwiederkehr erneut betätigt werden.

### Nullspannungsauslösung - Mögliche Ursachen:

- Netzstromausfall oder -abschaltung
- Ansprechen einer vorgeschalteten Netzstromsicherung
- Ansprechen eines Motorschutzschalters
- Not-Aus-Taster betätigt
- Starttaster defekt
- Kabelbruch

- Kompakt - Kühlmittelbehälter in Spänewanne integriert
- Stabile Schnittführung - mit ERGO-Bedienhebel
- Sicher - selbstschließender Sägeblattschutz, Dauerschalter, Not-Aus, Nullspannungsauslösung, CE-konform



**Abbildung:**  
**SUPER-SET-AKTION MKS 300**  
**RLSS-N**

### SUPER-SET-AKTION

Plug & Play-Ausstattung mit großem Preisvorteil:

- Robuster Universal- bzw. Stahlblech-Sockel
- Materialständer mit Leichtlaufrolle
- Qualitäts-Sägeblatt aus hochwertigem Schnellarbeitsstahl HSS/DMo5
- Hochwirksames Kühlmittelkonzentrat, Verdünnbar 1:10, 5 Liter

Zubehör - Kreissägeblätter	Zahn-teilung	Zähne-anzahl	Bestell-nummer	UVP in € exkl. MwSt.
HSS/DMo5 250x2,5x32 mm	4	200	<b>78204</b>	<b>125,00</b>
HSS/DMo5 250x2,5x32 mm	5	160	<b>78206</b>	<b>125,00</b>
HSS/DMo5 250x2,5x32 mm	6	128	<b>78207</b>	<b>125,00</b>
HSS/DMo5 300x2,5x32 mm	4	220	<b>78212</b>	<b>181,00</b>
HSS/DMo5 300x2,5x32 mm	5	180	<b>78213</b>	<b>181,00</b>
HSS/DMo5 300x2,5x32 mm	6	160	<b>78214</b>	<b>181,00</b>
HSS/DMo5 300x2,5x32 mm	8	120	<b>78215</b>	<b>181,00</b>
HSS/DMo5 315x2,5x32 mm	3	300	<b>78216</b>	<b>197,00</b>
HSS/DMo5 315x2,5x32 mm	4	240	<b>78217</b>	<b>197,00</b>
HSS/DMo5 315x2,5x32 mm	5	200	<b>78218</b>	<b>197,00</b>
HSS/DMo5 315x2,5x32 mm	6	160	<b>78219</b>	<b>197,00</b>
HSS/DMo5 315x2,5x32 mm	8	120	<b>78220</b>	<b>197,00</b>

MKS RLSS-N Sonderzubehör	Bestell-nummer	UVP in € exkl. MwSt.
Universalsockel für MKS 250/300	<b>78096</b>	<b>592,00</b>
Stahlblechsockel für MKS 315/350	<b>78098</b>	<b>*571,00</b>
Materialständer für Metallkreissägen	<b>78094</b>	<b>293,00</b>



### MKS 315 RLSS-N

Abb. mit Stahlblech-Sockel  
(SUPER-SET-AKTION / Sonderzubehör)



Gut ablesbare Winkelskala  $\pm 45^\circ$  für präzise Einstellung des Schnittwinkels



Spänewanne mit Kühlmittelbehälter, Abb. Rücklauffilter und Dosierventil

Metall-Kreissägemaschinen		MKS 250	MKS 300	MKS 315
Technikdaten		RLSS-N	RLSS-N	RLSS-N
Schnittbereich max.	mm	95x55	100x70	115x70
Sägeblatt-Außendurchmesser	mm	250	300	315
Sägeblatt-Innendurchmesser	mm	32	32	32
Schraubstockspannweite max.	mm	100	105	120
Schnittwinkel	°	45-0-45	45-0-45	45-0-45
Drehzahlstufe 1	UpM	40	40	40
Drehzahlstufe 2	UpM	80	80	80
Motorleistung Drehzahlstufe 1	W	950	1.100	1.500
Motorleistung Drehzahlstufe 2	W	1.320	1.500	2.200
Netzspannung/-frequenz	V/Hz	400/50-60	400/50-60	400/50-60
Einlaufhöhe für Rollbahnen	mm	1.010	1.010	1.030
Länge	mm	800	1.475	1.475
Breite	mm	830	1.000	1.000
Höhe	mm	755	1.150	1.150
Gewicht	kg	83	98	150

MKS RLSS-N Serienausstattung				
MKS RLSS-N Metall-Kreissägemaschine	■	■	■	
Materialauflage mit Laufrolle	-	-	■	
Stangensperre mit Materialanschlag	■	■	■	
WSS Winkelschnellspanner/Winkelskala	■	■	■	
Schnitttiefenanschlag verstellbar	■	■	■	
DSS Doppel-Schnellspannschraubstock	■	■	■	
Schnellspannhebel	■	■	■	
Spannbacke(n) verstellbar	■	■	■	
Hochleistungsantrieb	■	■	■	
Getriebe mit Ölbad-Dauerschmierung	■	■	■	
Kühlsystem mit Membranpumpe	■	■	■	
ERGO-Bedienhebel mit Rückstellung	■	■	■	
Sicherheits-Dauerschalter am Handgriff	■	■	■	
Sägeblattschutz selbstschließend	■	■	■	
Not-Aus/Nullspannungsauslösung	■	■	■	
Werkzeug/Betriebsanleitung/CE	■	■	■	

SUPER-SET-AKTION				
MKS RLSS-N Serienausstattung		78025	78026	78027
Universal- bzw. Stahlblech-Sockel	■			
Materialständer für Metallkreissägen	■			
Qualitäts-Sägeblatt HSS/DMo5	■			
Kühlmittelkonzentrat 1:10, 5 Liter	■			
Bestelldaten				
MKS RLSS-N Serienausstattung		<b>78025</b>	<b>78026</b>	<b>78027</b>
UVP in € exkl. MwSt.		<b>1.865,00</b>	<b>2.130,00</b>	<b>3.145,00</b>
<b>SUPER-SET-AKTION</b>		<b>78020</b>	<b>78021</b>	<b>78022</b>
UVP in € exkl. MwSt.		<b>2.605,00</b>	<b>2.855,00</b>	<b>3.740,00</b>



# MKS 315/350 PROFI /-L

	MKS 315	MKS 350
ØA	315	350
Øi	32	32
UpM	40/80	40/80
/-L	20/40	20/40
0°	100	110
45° ▲	90	90
0°	90	100
45° ▲	80	85
0°	140x70	155x80
45° ▲	70x85	90x85

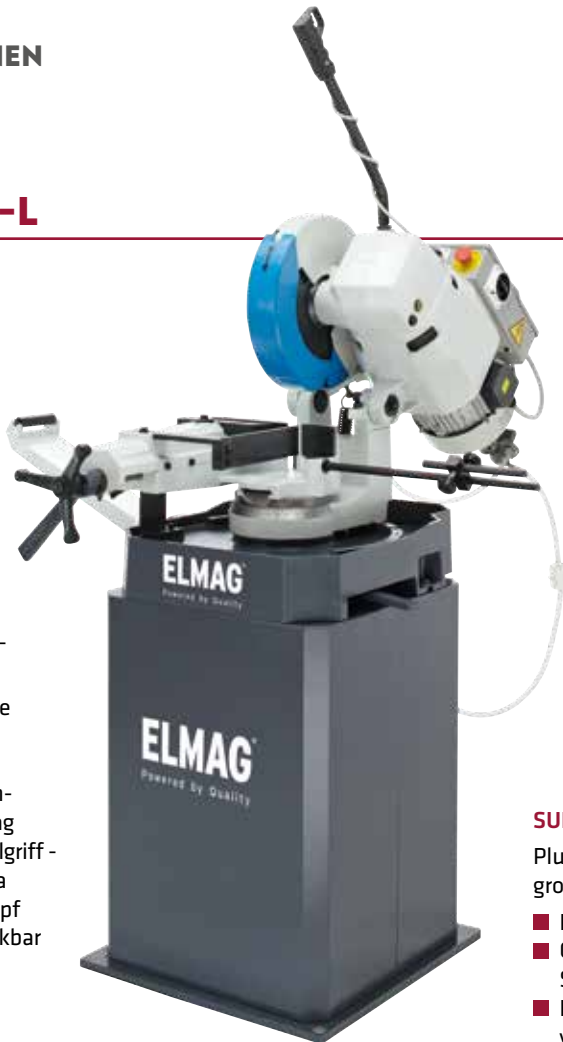

- WSS** ■ Metallbau
- SSS** ■ Maschinenbau
- Kühlsystem** ■ Gerätebau
- ERGO** ■ Schlossereien
- Schmieden
- Rohrleitungsbau
- Kesselbau
- Behälterbau
- Installateure
- Spenglereien
- KFZ-Werkstätten
- Karosseriebau
- Baugewerbe

## MKS PROFI-Modelle

Präzisions-Kreissägen für Stahl, Nichteisenmetalle, Gussprofile und Kunststoffe.

- Verstellbare Materialauflage mit Laufrolle
- Nahezu gratfreier Schnitt - präzise Getriebekopf- und Sägeblattlagerung
- Höchste Wiederholgenauigkeit - Stangensperre mit verstellbarem Materialanschlag
- Rasche Winkeleinstellung mit einem Hebelgriff - mit Winkelschnellspanner und Winkelskala
- Flexible Gehrungseinstellung - Getriebekopf und/ oder Schraubstock 45-0-45° schwenkbar
- Schnitttiefe mittels Einstellschraube genau begrenzbar
- Kräftiges, beidseitiges Spannen mit nur einer Hebelrotation - Schnellspannschraubstock mit Spannhebel und Antigrat-Werkstückhalter
- Leistungsstark - zweistufiges Antriebsaggregat für harte und weiche Werkstoffe
- Laufruhig und langlebig - Hochleistungsgetriebe mit Ölbad für Dauerschmierung
- Optimale Sägeblattkühlung - Kühlmittelkreislaufsystem mit Membranpumpe, Dosierventil und Rücklauffilter
- Kompakt - Kühlmittelbehälter in Spänwanne integriert
- Stabile Schnittführung - ERGO-Bedienhebel mit Sicherheits-Dauerschalter und automatischer Rückstellung
- Sicher - selbstschließender Schutz, Dauerschalter, Not-Aus, Nullspannungsauslösung, CE-konform
- Ausführung „L“ speziell für Edelstahl geeignet

## MKS 350 PROFI

Abb. mit Stahlblech-Sockel (SUPER-SET-AKTION / Sonderzubehör)

## SUPER-SET-AKTION

Plug & Play-Ausstattung mit großem Preisvorteil:

- Robuster Stahlblech-Sockel
- Qualitäts-Sägeblatt aus hochwertigem Schnellarbeitsstahl HSS/DMo5
- Hochwirksames Kühlmittelkonzentrat, verdünnbar 1:10, 5 Liter

Metall-Kreissägemaschinen		MKS 315	MKS 315	MKS 350	MKS 350
Technikdaten		PROFI	PROFI-L	PROFI	PROFI-L
Schnittbereich max.	mm	140x70	140x70	155x80	155x80
Sägeblatt-Außendurchmesser	mm	315	315	350	350
Sägeblatt-Innendurchmesser	mm	32	32	32	32
Schraubstockspannweite max.	mm	190	190	190	190
Schnittwinkel	°	45-0-45	45-0-45	45-0-45	45-0-45
Drehzahlstufe 1	UpM	40	20	40	20
Drehzahlstufe 2	UpM	80	40	80	40
Motorleistung Drehzahlstufe 1	W	1.500	1.320	1.800	1.500
Motorleistung Drehzahlstufe 2	W	2.200	1.910	2.400	2.200
Netzspannung/-frequenz	V/Hz	400/50-60	400/50-60	400/50-60	400/50-60
Einlaufhöhe für Rollbahnen		1.030	1.030	1.030	1.030
Länge	mm	1.475	1.475	1.475	1.475
Breite	mm	1.000	1.000	1.000	1.000
Höhe	mm	1.150	1.150	1.200	1.200
Gewicht	kg	170	170	210	210

MKS PROFI Serienausstattung				
MKS PROFI Metall-Kreissägemaschine	■	■	■	■
Materialauflage mit Laufrolle	■	■	■	■
Stangensperre mit Materialanschlag	■	■	■	■
WSS Winkelschnellspanner/Winkelskala	■	■	■	■
Schnitttiefeanschlag verstellbar	■	■	■	■
SSS Schnellspannschraubstock	■	■	■	■
Schnellspannhebel	■	■	■	■
Spannbacke verstellbar	■	■	■	■
Antigrat-Werkstückhalter	■	■	■	■
Hochleistungsantrieb	■	■	■	■
Getriebe mit Ölbad-Dauerschmierung	■	■	■	■
Kühlsystem mit Membranpumpe	-	-	-	-
Kühlsystem mit Elektropumpe	-	-	-	-
ERGO-Bedienhebel mit Rückstellung	■	■	■	■
Sicherheits-Dauerschalter am Handgriff	■	■	■	■
Sägeblattschutz selbstschließend	■	■	■	■
Not-Aus/Nullspannungsauslösung	■	■	■	■
Werkzeug/Betriebsanleitung/CE	■	■	■	■

SUPER-SET-AKTION					
MKS PROFI Serienausstattung	■	■	■	■	
Stahlblech-Sockel	■	■	■	■	
Qualitäts-Sägeblatt HSS/DMo5	■	■	■	■	
Kühlmittelkonzentrat 1:10, 5 Liter	■	■	■	■	
Bestelldaten					
MKS PROFI Serienausstattung		<b>78033</b>	<b>78034</b>	<b>78035</b>	<b>78036</b>
UVP in € exkl. MwSt.		<b>*3.210,00</b>	<b>*3.480,00</b>	<b>*3.740,00</b>	<b>*3.655,00</b>
<b>SUPER-SET-AKTION</b>		<b>78011</b>	<b>78012</b>	<b>78013</b>	<b>78014</b>
UVP in € exkl. MwSt.		<b>*3.745,00</b>	<b>*3.615,00</b>	<b>*4.150,00</b>	<b>*4.185,00</b>

Zubehör - Kreissägeblätter	Zahn-teilung	Zahne-anzahl	Bestell-nummer	UVP in € exkl. MwSt.
HSS/DMo5 315x2,5x32 mm	3	300	<b>78216</b>	<b>197,00</b>
HSS/DMo5 315x2,5x32 mm	4	240	<b>78217</b>	<b>197,00</b>
HSS/DMo5 315x2,5x32 mm	5	200	<b>78218</b>	<b>197,00</b>
HSS/DMo5 315x2,5x32 mm	6	160	<b>78219</b>	<b>197,00</b>
HSS/DMo5 315x2,5x32 mm	8	120	<b>78220</b>	<b>197,00</b>
HSS/DMo5 350x2,5x32 mm	4	280	<b>78221</b>	<b>232,00</b>
HSS/DMo5 350x2,5x32 mm	6	180	<b>78222</b>	<b>232,00</b>
HSS/DMo5 350x2,5x32 mm	8	140	<b>78223</b>	<b>232,00</b>
HSS-E/Cobalt Kreissägeblätter für Vergütungsstähle:				
HSS-E/Cobalt 315x2,5x32 mm	3	300	<b>78282</b>	<b>277,00</b>
HSS-E/Cobalt 315x2,5x32 mm	4	240	<b>78277</b>	<b>277,00</b>
HSS-E/Cobalt 315x2,5x32 mm	5	200	<b>78281</b>	<b>277,00</b>
HSS-E/Cobalt 315x2,5x32 mm	6	160	<b>78278</b>	<b>277,00</b>
HSS-E/Cobalt 350x2,5x32 mm	4	280	<b>78279</b>	<b>303,00</b>
HSS-E/Cobalt 350x2,5x32 mm	5	220	<b>78283</b>	<b>303,00</b>
HSS-E/Cobalt 350x2,5x32 mm	6	180	<b>78280</b>	<b>303,00</b>

MKS PROFI Sonderzubehör	Bestell-nummer	UVP in € exkl. MwSt.
Stahlblechsockel für MKS 315/350	<b>78098</b>	<b>*571,00</b>
Materialständer für Metallkreissägen	<b>78094</b>	<b>293,00</b>





## VM 315/350 /-L

	VM 315	VM 350
ØA	315	350
Øi	32	32
UpM	33/66	36/72
/-L	17/34	18/36
0°	100	120
45° ▲	100	120
60° ▲	80	90
0°	90	100
45° ▲	90	90
60° ▲	70	90
0°	135x80	170x90
45° ▲	100x80	125x90
60° ▲	80x70	90x90



VM 350  
VM 350-L

VM 315-L / VM 350-L

■ 17/34 bzw. 18/36 UpM - ideale Drehzahlmodelle für INOX/NIRO/Edelstahl und harte Werkstoffe

GKS	■ Metallbau
Kühlsystem	■ Maschinenbau
ERGO	■ Anlagenbau
315	■ Schlossereien
SSS	■ Rohrleitungsbau
	■ Kesselbau
	■ Behälterbau
	■ KFZ-Werkstätten
	■ Karosseriebau
	■ Baugewerbe

### VM-Modelle

Robuste, manuell bedienbare Vertikal-Kreissägen für Handwerk, Gewerbe und Industrie.

- Präziser Schnitt - vertikale Schwalbenschwanzführung des Sägekopfes
- Vertikalhub bzw. Schnitttiefe genau einstellbar
- Höchste Wiederholgenauigkeit bei Serienschritt - Stangensperre mit verstellbarem Materialanschlag
- Rasche Winkeleinstellung - schwenkbarer Getriebekopf mit Winkelskala, Winkelsperren bei 45-0-45-60°
- Leistungsstark - ideal dimensionierter Antrieb mit zwei Drehzahlstufen für harte und weiche Werkstoffe
- Laufruhig und langlebig - Hochleistungsgetriebe mit Ölbad für Dauerschmierung
- Stets sauberes Sägeblatt - mit Späneräumer
- Optimale Sägeblattkühlung - Kühlsystem mit Elektropumpe, Dosierventil und Rücklauffilter
- Kühlmittelbehälter im Maschinensockel integriert
- Komfortable Bedienung - ERGO-Bedienhebel
- Sicher - mit Sägeblattschutz, Dauerschalter, Not-Aus, Nullspannungsauslösung, CE-konform

### VM 315 und VM 315-L

- Zwei Drehzahlstufen 33/66 bzw. 17/34 UpM
- Verstellbare Materialauflage mit Laufrolle
- Kräftiges, beidseitiges Spannen mit nur einer Hebel-drehung - Schnellspannschraubstock mit Schnellspannhebel und Antigrat-Werkstückhalter

### VM 350 und VM 350-L

- Zwei Drehzahlstufen 36/72 bzw. 18/36 UpM
- Materialauflage 1.000 mm mit zwei Laufrollen
- Standardschraubstock mit Antigrat-Werkstückhalter

Metall-Kreissägemaschinen		VM 315	VM 315	VM 350	VM 350
Technikdaten			-L		-L
Schnittbereich max.	mm	135x80	135x80	170x90	170x90
Sägeblatt-Außendurchmesser	mm	315	315	350	350
Sägeblatt-Innendurchmesser	mm	32	32	32	32
Schraubstockspannweite max.	mm	160	160	185	185
Schnittwinkel	°	45-0-60	45-0-60	45-0-60	45-0-60
Drehzahlstufe 1	UpM	33	17	36	18
Drehzahlstufe 2	UpM	66	34	72	36
Motorleistung Drehzahlstufe 1	W	1.300	1.320	1.900	1.500
Motorleistung Drehzahlstufe 2	W	1.800	1.910	2.500	2.200
Netzspannung/-frequenz	V/Hz	400/50-60	400/50-60	400/50-60	400/50-60
Einlaufhöhe für Rollbahnen	mm	920	920	908	908
Länge	mm	1.500	1.500	1.050	1.050
Breite	mm	650	650	1.000	1.000
Höhe	mm	1.700	1.700	1.850	1.850
Gewicht	kg	270	270	450	450
VM Serienausstattung					
VM Metall-Kreissägemaschine		■	■	■	■
Materialauflage mit Laufrolle		■	■	-	-
Materialauflage mit zwei Laufrollen		-	-	■	■
Stangensperre mit Materialanschlag		■	■	■	■
GKS Getriebekopf schwenkbar		■	■	■	■
Winkelskala und Winkelsperren		■	■	■	■
Vertikalhub/Schnitttiefe einstellbar		■	■	■	■
SSS Schnellspannschraubstock		■	■	-	-
Schnellspannhebel		■	■	-	-
Standardschraubstock		-	-	■	■
Antigrat-Werkstückhalter		■	■	■	■
Hochleistungsantrieb		■	■	■	■
Getriebe mit Ölbad-Dauerschmierung		■	■	■	■
Kühlsystem mit Elektropumpe		■	■	■	■
Späneräumer Sägeblattreinigung		■	■	■	■
Zentrales Bedienpanel		■	■	■	■
ERGO-Bedienhebel mit Rückstellung		■	■	■	■
Sicherheits-Dauerschalter am Handgriff		■	■	■	■
Sägeblattschutz selbstschließend		■	■	■	■
Not-Aus/Nullspannungsauslösung		■	■	■	■
Stahlblechsockel und Spänerwanne		■	■	■	■
Werkzeug/Betriebsanleitung/CE		■	■	■	■
Bestelldaten					
VM Serienausstattung		78037	78046	78038	78039
UVP in € exkl. MwSt.		*5.285,00	*5.275,00	*7.880,00	*8.165,00

\* = ELMAG-Spezialprogramm

Sonderausführung auf Anfrage: Pneumatischer Schraubstock mit Fußpedal, VM 315 mit Pneumatik-, VM 350 mit Pneumatik- oder Hydrauliksteuerung.



## VS 315/350/370 P/H/L

	315 P	350 P	370 H
	315	350	370
	32	32	32
	33/66	36/72	25/50
	17/34	18/36	12/25
	100	120	120
	100	120	120
	80	90	-
	90	100	100
	90	90	100
	70	90	-
	135x80	170x90	170x100
	100x80	125x90	130x100
	70x80	90x90	-

### Halbautomatischer Schneidezyklus

- ▼ Zyklusstart ab Bedienpanel
- ▼ Material fixieren / Spanner zu
- ▼ Sägeblattantrieb ein
- ▼ Getriebekopf absenken / Schneiden
- ▼ Sägeblattantrieb aus
- ▼ Getriebekopf anheben / Rückstellen
- ▼ Werkstück lösen / Spanner auf

### VS-Modelle

Moderne, halbautomatische Vertikalkreissägen mit pneumatischem oder hydraulischem Schnellspannschraubstock, Automatikvorschub und Schnittdrucksteuerung. Halbautomatischer Schneidezyklus mit hoher Durchsatzleistung.

- Schnitttiefe mit Schaltnoppen einstellbar
- Rasche Winkeleinstellung - schwenkbarer Getriebekopf mit Winkelskala und -sperren
- Beidseitiges Spannen - Schnellspannschraubstock mit Antigrat-Werkstückhalter
- Leistungsstark - Hochleistungsmotor mit zwei Drehzahlstufen für harte/weiche Materialien
- Laufruhig und langlebig - Qualitätsgetriebe mit Ölbad für Dauerschmierung
- Vorschub jederzeit optimierbar - mit stufenlos einstellbarer Schnittdrucksteuerung
- Optimale Sägeblattkühlung - Kühlsystem mit Elektropumpe, Dosierventil und Rücklaufilter
- Späneräumer für Sägeblattreinigung
- Höchste Wiederholgenauigkeit - Stangensperre mit verstellbarem Materialanschlag
- Sicher - Sägeblattschutz/Schutzgitter, Not-Aus, Nullspannungsauslösung, CE-konform

### VS 315 P bis VS 350 PL

- Halbautomatisches Pneumatiksystem mit Schnellspann- und Getriebekopfzylinder
- Winkelsperren bei 45-0-45-60°

### VS 370 H und VS 370 HL

- Hydrauliksystem mit hohem Spanndruck
- Winkelsperren bei 45-0-45°

### VS 315 P und VS 315 PL

- Schnittbereich max. 135x80 mm

### VS 350 P bis VS 370 HL

- Schnittbereich max. 170x100 mm
- Materialauflage mit zwei Laufrollen



- GKS
- SSS
- SDS
- Kühlsystem
- bis 350-PL
- H-AUTO P
- SSP
- 370 H/HL
- H-AUTO H
- SSH

### VS 315 P

Halbautomatische Kreissägemaschine mit Pneumatiksystem und Schnittdrucksteuerung

### VS L-Modelle

Langsame Drehzahl und hohes Drehmoment für INOX/NIRO/Edelstahl und harte Werkstoffe.

Metall-Kreissägemaschinen		VS 315	VS 315	VS 350	VS 350	VS 370	VS 370
Technikdaten		P	PL	P	PL	H	HL
Schnittbereich max.	mm	135x80	135x80	170x100	170x100	170x100	170x100
Sägeblatt-Außen-Ø	mm	315	315	350	350	370	370
Sägeblatt-Innen-Ø	mm	32	32	32	32	32	32
Schraubstockspannweite max.	mm	160	160	185	185	185	185
Schnittwinkel	°	45-0-60	45-0-60	45-0-60	45-0-60	45-0-45	45-0-45
Drehzahlstufe 1	UpM	33	17	36	18	25	12
Drehzahlstufe 2	UpM	66	34	72	36	50	25
Motorleistung Drehzahlstufe 1	W	1.300	1.320	1.900	1.500	1.900	1.500
Motorleistung Drehzahlstufe 2	W	1.800	1.910	2.500	2.200	2.500	2.200
Netzspannung/-frequenz	V/Hz	400/50-60	400/50-60	400/50-60	400/50-60	400/50-60	400/50-60
Einlaufhöhe für Rollbahnen	mm	900	900	908	908	908	908
Länge	mm	1.500	1.500	2.640	2.640	2.640	2.640
Breite	mm	650	650	1.200	1.200	1.200	1.200
Höhe	mm	2.000	2.000	1.850	1.850	1.850	1.850
Gewicht	kg	300	300	500	500	500	500
<b>VS Serienausstattung</b>							
VS Metall-Kreissägemaschine		■	■	■	■	■	■
H-AUTO P Pneumatik halbautomatisch		■	■	■	■	-	-
H-AUTO H Hydraulik halbautomatisch		-	-	-	-	■	■
Späneräumer Sägeblattreinigung		■	■	■	■	■	■
Materialauflage mit Laufrolle		■	■	-	-	-	-
Materialauflage mit zwei Laufrollen		-	-	■	■	■	■
Stangensperre mit Materialanschlag		■	■	■	■	■	■
GKS Getriebekopf schwenkbar		■	■	■	■	■	■
Winkelskala und Winkelsperren		■	■	■	■	■	■
Vertikalhub/Schnitttiefe einstellbar		■	■	■	■	■	■
SSS Schnellspannschraubstock		■	■	■	■	■	■
Antigrat-Werkstückhalter		■	■	■	■	■	■
SSP Schnellspanner pneumatisch		■	■	■	■	-	-
SSH Schnellspanner hydraulisch		-	-	-	-	■	■
Hochleistungsantrieb/Ölbadgetriebe		■	■	■	■	■	■
Zentrales Bedienpanel		■	■	■	■	■	■
Folienpanel mit Betriebsindikatoren		■	■	-	-	-	-
SDS Schnittdrucksteuerung		■	■	■	■	■	■
Kühlsystem mit Elektropumpe		■	■	■	■	■	■
Sägeblattschutz		■	■	-	-	-	-
Schutzgitter feststehend		-	-	■	■	■	■
Not-Aus/Nullspannungsauslösung		■	■	■	■	■	■
Stahlblechsockel und Spänerwanne		■	■	■	■	■	■
Werkzeug/Betriebsanleitung/CE		■	■	■	■	■	■
<b>Bestellnummern</b>							
VS Serienausstattung		78040	78041	78070	78071	78075	78076
UVP in € exkl. MwSt.		*9.585,00	*8.210,00	*9.560,00	*9.690,00	*13.035,00	*15.590,00

# VA 315/370 /-L - CNC-Vollautomaten hydraulisch

	VA 315	VA 370
ØA	315	370
Øi	32	32
UpM	33/66	25/50
/-L	17/34	12/25
0°	100	120
45°	90	120
60°	80	-
0°	90	100
45°	80	100
60°	70	-
0°	120x80	170x100
45°	80x80	130x100
60°	80x70	-

## VA 370

- Sägevollautomat hydraulisch
- 9 Sägeprogramme, je 99 Einzelschritte
- Stückzähler für 891 Schnittpositionen
- Flexible Schnittprogrammierung

- V-AUTO H
- CNC1
- HSS/DMo5
- GKS
- SSS
- SSH
- SDS
- Kühlsystem
- 370
- CNC9

## VA-Modelle

Vollautomatische Industrie-Kreissägen für rationelle Serienverarbeitung von Stangen- und Bündelmaterial aus Stahl, Nichteisenmetallen und Kunststoffen. Vollständiger Schneidezyklus mit hoher Durchsatzleistung nach Eingabe des Werkstückmaßes.

- Hoher Spanndruck - Hydrauliksystem V-AUTO H
- Einfache Materialzufuhr - breite Materialauflage mit drei Laufrollen, Länge 1.500 mm
- Hohe Positioniergenauigkeit - Referenzpunkt des Materialwagens einfach einstellbar
- Rasche Schnittwinkleinstellung - schwenkbarer Getriebekopf GKS mit Winkelskala und -sperrn
- Schnitttiefe mit Schaltnoppen präzise einstellbar
- Beidseitiges Spannen - Materialwagen- und Schnellspannschraubstock mit Antigrat-Werkstückhalter
- Leistungsstark - ideal dimensioniertes Antriebsaggregat mit zwei Drehzahlstufen
- Laufruhig und langlebig - Hochleistungsgetriebe mit Ölbad für Dauerschmierung
- Optimale Sägeblattkühlung - Kühlsystem mit Elektropumpe, Dosierventil und Rücklaufilter
- Stets sauberes Sägeblatt - mit Späneräumer
- Stufenlos einstellbare Schnittdrucksteuerung

## VA 315 und VA 315-L

- CNC1-Steuerung, ideal für Einzel- und Serienproduktion - Maß eingeben, Zyklus starten
- Materialwagenvorschub max. 500 mm
- Rasche Gehrung - Winkelsperren bei 45-0-45-60°

## VA 370 und VA 370-L

- CNC9-Steuerung, ideal für flexible Einzel-, Klein- und Großserienproduktion - 9 Schnittprogramme, je 99 Gleichmaßschnitte
- Materialwagenvorschub max. 600 mm
- Winkelsperren bei 45-0-45°



## VA L-Modelle

Niedrige Drehzahl und hohes Drehmoment für INOX/NIRO/Edelstahl und harte Werkstoffe.

Metall-Kreissägemaschinen CNC		VA 315	VA 315	VA 370	VA 370
Technikdaten			-L		-L
Schnittbereich max.	mm	120x80	120x80	170x100	170x100
Sägeblatt-Außendurchmesser	mm	315	315	370	370
Sägeblatt-Innendurchmesser	mm	32	32	32	32
Schraubstockspannweite max.	mm	120	120	185	185
Schnittwinkel	°	45-0-60	45-0-60	0-45	0-45
Materialwagenvorschub max.	mm	500	500	600	600
Drehzahlstufe 1	UpM	33	17	25	12
Drehzahlstufe 2	UpM	66	34	50	25
Motorleistung Drehzahlstufe 1	W	1.300	1.320	1.900	1.500
Motorleistung Drehzahlstufe 2	W	1.800	1.910	2.500	2.200
Netzspannung/-frequenz	V/Hz	400/50-60	400/50-60	400/50-60	400/50-60
Länge	mm	2.500	2.500	3.500	3.500
Breite	mm	1.000	1.000	1.200	1.200
Höhe	mm	2.000	2.000	1.900	1.900
Gewicht	kg	550	550	900	900
<b>VA Serienausstattung</b>					
VA Metall-Kreissägemaschine CNC		■	■	■	■
V-AUTO H Hydraulik vollautomatisch		■	■	■	■
CNC1-Steuerung (Einzelmaße)		■	■	■	■
CNC9-Steuerung (9 Sägeprogramme)		-	-	■	■
Späneräumer Sägeblattreinigung		■	■	■	■
Materialauflage mit drei Laufrollen		■	■	■	■
Materialwagen mit Schraubstock		■	■	■	■
GKS Getriebekopf schwenkbar		■	■	■	■
Winkelskala und Winkelsperren		■	■	■	■
Vertikalhub/Schnitttiefe einstellbar		■	■	■	■
SSS Schnellspannschraubstock		■	■	■	■
SSH Schnellspanner hydraulisch		■	■	■	■
Antigrat-Werkstückhalter		■	■	■	■
Hochleistungsantrieb/Ölbadgetriebe		■	■	■	■
Zentrales Bedienpanel		■	■	■	■
SDS Schnittdrucksteuerung		■	■	■	■
Kühlsystem mit Elektropumpe		■	■	■	■
Sägeblattschutz		■	■	-	-
Schutzgitter feststehend		-	-	■	■
Schutzbügel Sicherheitsabschaltung		■	■	■	■
Not-Aus/Nullspannungsauslösung		■	■	■	■
Stahlblech-Sockel/Späneranne		■	■	■	■
Werkzeug/Betriebsanleitung/CE		■	■	■	■
<b>Bestelldaten</b>					
VA Serienausstattung		78028	78029	78077	78078
UVP in € exkl. MwSt.		*20.375,00	*17.580,00	*Auf Anfrage	*Auf Anfrage

Zubehör - Kreissägeblätter	Zahn-teilung	Zähne-anzahl	Bestell-nummer	UVP in € exkl. MwSt.
HSS/DMo5 315x2,5x32 mm	3	300	78216	197,00
HSS/DMo5 315x2,5x32 mm	4	240	78217	197,00
HSS/DMo5 315x2,5x32 mm	5	200	78218	197,00
HSS/DMo5 315x2,5x32 mm	6	160	78219	197,00
HSS/DMo5 315x2,5x32 mm	8	120	78220	197,00
HSS/DMo5 350x2,5x32 mm	4	280	78221	232,00
HSS/DMo5 350x2,5x32 mm	6	180	78222	232,00
HSS/DMo5 350x2,5x32 mm	8	140	78223	232,00
<b>HSS-E/Cobalt Kreissägeblätter für Vergütungsstähle:</b>				
HSS-E/Cobalt 315x2,5x32 mm	3	300	78282	277,00
HSS-E/Cobalt 315x2,5x32 mm	4	240	78277	277,00
HSS-E/Cobalt 315x2,5x32 mm	5	200	78281	277,00
HSS-E/Cobalt 315x2,5x32 mm	6	160	78278	277,00
HSS-E/Cobalt 350x2,5x32 mm	4	280	78279	303,00
HSS-E/Cobalt 350x2,5x32 mm	5	220	78283	303,00
HSS-E/Cobalt 350x2,5x32 mm	6	180	78280	303,00

## TA 400

TA 400	
ØA	400
001	32
UpM	3.000
0°	140
45° ▲	130
0°	110
45° ▲	100
0°	180x100
45° ▲	150x100



- Leichtmetallbau
- Fassadenbau
- Fensterbau
- Isolierbetriebe
- Spenglerien
- Maschinenbau
- Anlagenbau

### TA 400

Manuelle Leichtmetallsäge,  
Abb. mit Stahlblech-Sockel (Sonderzubehör)

### High-Speed für Alu

Hochgeschwindigkeits-Metallkreissägen für superglatte Schnittflächen. Speziell geeignet für Aluminium, Leichtmetall-Legierungen und Kunststoff. Sehr robuste Ausführung für den Dauerbetrieb in Gewerbe und Industrie.

- Ideal für Stangenmaterial - verstellbare Materialauflage mit Laufrolle
- Schnittbereich max. 180x100 mm, Sägeblattdurchmesser 400 mm
- Nahezu gratfreier Schnitt - präzise Getriebekopf- und Sägeblattlagerung
- Höchste Wiederholgenauigkeit bei Serienschritt - stabile Stangensperre mit verstellbarem Materialanschlag
- Rasche Schnittwinkleinstellung - schwenkbarer, präzise gelagerter Getriebekopf mit Winkelskala und -spanner
- Genaue Schnitttiefe - mit Einstellschraube für Vertikalhub
- Sicheres, beidseitiges Spannen für gratarmen Schnitt - Materialspanner und Antigrat-Werkstückhalter mit verstellbarer Spannweite
- Oberflächenschonend - breite Spannbacken aus Teflon

- Leistungsstark - kräftiger Antriebsmotor 2.200 W mit hoher Drehzahl 3.000 UpM
- Ideale Antriebsart - laufruhiger Hochleistungs-Keilriemenantrieb
- Optimale Sägeblattkühlung - Kühlsystem mit Membranpumpe, Dosierventil und Rücklaufilter
- Betriebssicher - Keilriemenantrieb, Schutzgehäuse, selbstschließender Sägeblattschutz, Not-Aus, Nullspannungsauslösung, CE-konform

### TA 400

- Stabile Schnittführung - ERGO-Bedienhebel mit Dauerschalter und automatischer Rückstellung

TA 400 Sonderzubehör	Bestellnummer	UVP in € exkl. MwSt.
Stahlblechsockel für TA 400	78055	*488,00
Materialständer für Metallkreissägen	78094	293,00
Alu-Sägeblatt NEG 400x3,6x32 mm, 96 Zähne, 2 NL 10 mm, TK63	78056	*201,00

Metall-Kreissägemaschinen	TA 400
<b>Technikdaten</b>	
Schnittbereich max.	mm 180x100
Sägeblatt-Außendurchmesser	mm 400
Sägeblatt-Innendurchmesser	mm 32
Schraubstockspannweite max.	mm 220
Schnittwinkel	° 45-0-45
Drehzahl	UpM 3.000
Motorleistung	W 2.200
Netzspannung/-frequenz	V/Hz 400/50-60
Einlaufhöhe für Rollbahnen	mm 860
Länge	mm 1.500
Breite	mm 1.000
Höhe	mm 900
Gewicht	kg 160
<b>TA 400 Serienausstattung</b>	
TA Alu-Metall-Kreissägemaschine	■
Materialauflage mit Laufrolle	■
Stangensperre mit Materialanschlag	■
Getriebekopfeller schwenkbar	■
Winkelskala und -spanner	■
Schnitttiefeanschlag verstellbar	■
Materialspanner manuell	■
Antigrat-Werkstückhalter manuell	■
ERGO-Bedienhebel mit Rückstellung	■
Sicherheits-Dauerschalter am Handgriff	■
MAP Materialspanner pneumatisch	-
Antigrat-Werkstückhalter pneumatisch	-
Teflonspannbacken	■
Hochleistungs-Riemenantrieb	■
Zentrales Bedienpanel	-
SDR Spanndruckregler	-
Kühlsystem mit Membranpumpe	■
Sägeblattschutz selbstschließend	■
Schutzgehäuse Riemenantrieb	■
Schutzgehäuse Schneideinheit	-
Not-Aus/Nullspannungsauslösung	■
Stahlblech-Sockel	-
Werkzeug/Bedienanleitung/CE	■
<b>Bestelldaten</b>	
TA 400 Serienausstattung	78050
UVP in € exkl. MwSt.	*3.330,00

## TA 400-A - CNC-Vollautomat Leichtmetall

TA 400-A	
	ØA 400 Øi 32
	UpM 3.000
	0° 130
	0° 110
	0° 180x100

- V-AUTO P
- CNC1
- MAP
- SDR
- Kühlsystem
- Leichtmetallbau
- Fassadenbau
- Isolierbetriebe
- Maschinenbau
- Anlagenbau



### TA 400-A

Moderne, vollautomatische High-Speed-Metallkreissäge für Einzelschnitt und rationelle Serienfertigung. Ideale Ablängmaschine für Stangen- und Bündelmaterial aus Aluminium, Leichtmetall-Legierungen und Kunststoff. Vollständiger Schneidezyklus mit hoher Durchsatzleistung nach Eingabe des Werkstückmaßes.

- CNC1-Steuerung für einfache Bedienung - Maß eingeben, Zyklus starten
- Schnittbereich max. 180x100 mm
- Sägeblattdurchmesser 400 mm
- Einstellbarer Spanndruck - Pneumatiksystem V-AUTO P
- Nahezu gratfreier Schnitt - hochpräzise Getriebekopf- und Sägeblattlagerung
- Einfache Materialzufuhr - breite Materialauflage mit drei leichtgängigen Laufrollen, Länge 1.500 mm
- Hohe Positioniergenauigkeit - Referenzpunkt des Materialwagens und Zuschnittlänge präzise einstellbar
- Materialwagenvorschub max. 600 mm
- Genaue Schnitttiefe - mit Einstellschraube für Vertikalhub
- Sicheres Spannen beiderseits der Schnittstelle - mit Materialwagenschraubstock und Antigrat-Werkstückhalter
- Oberflächenschonend - breite Spannbacken aus Teflon
- Leistungsstark - Antriebsmotor 2.200 W mit hoher Drehzahl 3.000 UpM
- Ideale Antriebsform - laufruhiger Hochleistungs-Keilriemenantrieb

- Gute Übersicht - zentrales Bedienpanel mit SPS-Steuerung
- Spanndruck optimierbar - Spanndruckregler zur Anpassung der Spannkraft an den Werkstoff
- Optimale Sägeblattkühlung - Kühlsystem mit Membranpumpe, Dosierventil und Rücklaufilter
- Betriebssicher - Keilriemenantrieb als Sicherheitskupplung bei Überlast, Schutzabdeckung des Materialwagens, Schutzgehäuse der Schneideeinheit, Schutzbügel, Not-Aus, Nullspannungsauslösung, CE-konform
- Hochwertige Gewerbe- und Industrieausführung

### Vollautomatischer Schneidezyklus

- ▼ Zyklusstart ab Steuerungspanel
- ▼ Materialwagen vor / Zuführen auf Maß
- ▼ Material fixieren / Spanner zu
- ▼ Sägeblattantrieb ein
- ▼ Kühlmittelpumpe ein / Schmieren
- ▼ Getriebekopf absenken / Schneiden
- ▼ Materialwagen rück / Rückstellen auf Maß
- ▼ Getriebekopf anheben / Rückstellen
- ▼ Sägeblattantrieb / Kühlmittelpumpe aus
- ▼ Werkstück lösen / Spanner auf
- ▼ Zykluswiederholung

### TA 400-A

CNC-gesteuerter, pneumatischer Sägevollautomat

Alu-Metall-Kreissägemaschine CNC		TA 400
Technikdaten		-A
Schnittbereich max.	mm	180x100
Sägeblatt-Außendurchmesser	mm	400
Sägeblatt-Innendurchmesser	mm	32
Schraubstockspannweite max.	mm	180
Schnittwinkel	°	0
Drehzahl	UpM	3.000
Motorleistung	W	2.200
Netzspannung/-frequenz	V/Hz	400/50-60
Länge	mm	3.800
Breite	mm	1.600
Höhe	mm	1.700
Gewicht	kg	510

TA 400-A Serienausstattung	
TA 400-A Alu-Metall-Kreissägemaschine	■
V-AUTO P Pneumatik vollautomatisch	■
CNC1-Steuerung (Einzelmaße)	■
Materialauflage mit drei Laufrollen	■
Materialwagen mit Schraubstock	■
Vertikalhub/Schnitttiefe einstellbar	■
MAP Materialspanner pneumatisch	■
Antigrat-Werkstückhalter pneumatisch	■
Teflonspannbacken	■
Hochleistungs-Riemenantrieb	■
Zentrales Bedienpanel	■
SDR Spanndruckregler	■
Kühlsystem mit Membranpumpe	■
Schutzabdeckung Materialwagen	■
Schutzgehäuse Schneideeinheit	■
Schutzbügel	■
Not-Aus/Nullspannungsauslösung	■
Stahlblech-Sockel/Spänewanne	■
Werkzeug/Betriebsanleitung/CE	■

Bestelldaten	
TA 400-A Serienausstattung	78053
UVP in € exkl. MwSt.	*21.185,00

TA 400-A Sonderzubehör	Bestellnummer	UVP in € exkl. MwSt.
Alu-Sägeblatt NEG 400x3,6x32 mm, 96 Zähne, 2 NL 10 mm, TK63	78056	*201,00

## BOMAR AL - Alu-Unterflurkreissäge

	AL 400 S	AL 500 S
Ø A	400	500
Ø i	30	30
UpM	3.060	3.000
0°	120	170
45°	120	150
60°	96	120
0°	110	150
45°	100	130
60°	85	115
0°	285x70	295x70
45°	150x40	180x50
60°	100x55	120x70

Die halbautomatischen Kreissägen Serie AL werden überwiegend eingesetzt zum Trennen von Profilmaterialien aus Aluminiumguss, Kupfer und Hartkunststoffen (bedingt Vollmaterial).

Die Maschine zeichnet sich durch eine einfache Handhabung und schnelles bequemes Wechseln des Materials sowie einfache Gehrungswinkelverstellung aus.

Die Serie AL besitzt einen stufenlos einstellbaren Gehrungsbereich von bis zu 60° beidseitig.

Zur grundlegenden Ausstattung dieser Maschine gehört ein Frequenzwandler, der für die Einstellung des optimalen Sägevorschub sorgt.

Die Materialklemmung erfolgt über zwei pneumatisch gesteuerte vertikale Spannzyliner.

- Präzisions-Unterflur -Kreissäge
- Trockenschnitttechnik
- Inkl. 2 pneumatische Spannstöcke (vertikal)
- Inkl. Wartungseinheit mit Druckminderer
- Sägeblatt 400 mm / 500 mm
- **Sägeblatt nicht im Lieferumfang enthalten!**



BOMAR Rollenbahnen für AL 500 S	Bestellnummer	UVP in € exkl. MwSt.
Anschlussteil rechts		<b>Auf Anfrage</b>
Anschlussteil links		<b>Auf Anfrage</b>
Grundversion 2.000 mm, Breite 330 mm, 150 kg/m	<b>78868</b>	<b>*625,00</b>
Grundversion 3.000 mm, Breite 330 mm, 150 kg/m	<b>78869</b>	<b>*780,00</b>
Anschlussversion 2.000 mm, Breite 330 mm, 150 kg/m	<b>78870</b>	<b>*480,00</b>
Anschlussversion 3.000 mm, Breite 330 mm, 150 kg/m	<b>78846</b>	<b>*645,00</b>
Manueller Materialanschlag mit Maßband 2.000 mm	<b>78871</b>	<b>*399,00</b>
Manueller Materialanschlag mit Maßband 3.000 mm	<b>78872</b>	<b>*540,00</b>
Manueller Materialanschlag mit Maßband 4.000 mm	<b>78873</b>	<b>*540,00</b>
Manueller Materialanschlag mit Maßband 5.000 mm	<b>78874</b>	<b>*585,00</b>
Manueller Materialanschlag mit Maßband 6.000 mm	<b>78875</b>	<b>*650,00</b>
Manueller Materialanschlag mit Digitalanzeige 2.000 mm	<b>78876</b>	<b>*1.290,00</b>
Manueller Materialanschlag mit Digitalanzeige 3.000 mm	<b>78877</b>	<b>*1.460,00</b>
Manueller Materialanschlag mit Digitalanzeige 4.000 mm	<b>78878</b>	<b>*1.630,00</b>
Manueller Materialanschlag mit Digitalanzeige 5.000 mm	<b>78879</b>	<b>*1.790,00</b>
Manueller Materialanschlag mit Digitalanzeige 6.000 mm	<b>78880</b>	<b>*1.980,00</b>

**BOMAR Rollenbahnen für AL 400 S auf Anfrage!**

Alu-Unterflurkreissäge	AL 400 S	AL 500 S
<b>Technikdaten</b>		
Schnittbereich max.	mm 285x70	375x95
Geschwindigkeit	m/min 3.060	3.000
Sägeblatt-Außendurchmesser	mm 400	500
Sägeblatt-Innendurchmesser	mm 30	30
Motorleistung	W 3.000	4.000
Netzspannung/-frequenz	V/Hz 400/50-60	400/50-60
Länge	mm 1.000	1.100
Breite	mm 2.200	1.200
Höhe	mm 1.850	2.000
Gewicht	kg 500	500
<b>Bestelldaten</b>		
Alu-Unterflurkreissäge Serienausstattung	<b>78991</b>	<b>78992</b>
UVP in € exkl. MwSt.	<b>*13.310,00</b>	<b>*14.800,00</b>

Sonderzubehör	Bestellnummer	AL 400 S / 500 S
Alu-Kreissägeblatt 400x3,8x30mm / 96 Z	<b>78230</b>	■
Alu-Kreissägeblatt 500x4,4x30mm / 120 Z	<b>78260</b>	■
LaserLiner - Lasermessleitlinie		■
Digitale Gehrungsanzeige		■
Absauganlage		■
Absaugschläuche		■

## TV 300 / TV 350

	TV 300	TV 350
ØA	300	350
Øi	25,4	25,4
UpM	5.400	4.300
0°	100	120
45°	90	105
0°	90	108
45°	80	95
0°	140x80	140x90
45°	100x70	100x90



### TV 350

Abb. mit Stahlblech-Sockel und Sägeblatt (Sonderzubehör)

### High-Speed für den extraglaten Schnitt

Moderne Trennschleifmaschinen für das Ablängen von Stangenmaterialien wie Rund- und Formrohre, Formprofile und Vollmaterialien aus Stahl, INOX/NIRO/Edelstahl, Guss- und Nichteisenmetalle. Ideal für den Indoor-Einsatz, auch für Outdoor unter geschützten Bedingungen, z.B. auf Großbaustellen für das rasche Trennen von Bau- und Armierungseisen.

- Schwenkbarer Maschinenkopf +/- 45 °
- Kugelgelagerte Antriebswelle
- Bedienwerkzeug
- Ergonomischer Bedienhebel
- Materialanschlagstange
- Trockenschnitttechnik

TV 300 / TV 350 Sonderzubehör	Bestellnummer	UVP in € exkl. MwSt.
Stahlblechsockel für TV 300	<b>78068</b>	<b>*472,00</b>
Stahlblechsockel für TV 350	<b>78069</b>	<b>*472,00</b>
Trennschleifscheibe 300x3,5x25,4 mm für TV 300	<b>78060</b>	<b>24,50</b>
Trennschleifscheibe 350x4,0x25,4 mm für TV 350	<b>78061</b>	<b>58,00</b>

Metall-Trennmaschinen	TV 300	TV 350
<b>Technikdaten</b>		
Trennbereich max.	mm 140x80	140x90
Trennscheiben-Außendurchmesser	mm 300	350
Trennscheiben-Innendurchmesser	mm 25,4	25,4
Schraubstockspannweite max.	mm 190	190
Trennwinkel	° 45-0-45	45-0-45
Drehzahl	UpM 5.400	4.300
Motorleistung	W 4.000	5.500
Netzspannung/-frequenz	V/Hz 400/50-60	400/50-60
Länge	mm 830	830
Breite	mm 900	1.025
Höhe	mm 880	900
Gewicht	kg 115	145
<b>TV Serienausstattung</b>		
TV Metall-Trennmaschine	■	■
Stangensperre mit Materialanschlag	■	■
WSS Winkelschnellspanner/Winkelskala	■	■
Trenntiefenanschlag verstellbar	■	■
Trennschleifschraubstock	■	■
Spannbacke verstellbar	■	■
Hochleistungs-Riemenantrieb	■	■
ERGO-Bedienhebel mit Rückstellung	■	■
Sicherheits-Dauerschalter am Handgriff	■	■
Trennscheibenschutz selbstschließend	■	■
Schutzabdeckung Riemenantrieb	■	■
Not-Aus/Nullspannungsauslösung	■	■
Werkzeug/Betriebsanleitung/CE	■	■
<b>Bestelldaten</b>		
TV Serienausstattung	<b>78064</b>	<b>78065</b>
UVP in € exkl. MwSt.	<b>*2.200,00</b>	<b>*2.375,00</b>

## VHKS 230 Laserliner

Die VHKS 230 Laserliner ist eine High-Tech Metall-Handkreissäge für den manuell zugeführten Schnitt von Rohren, Profilen, Gittern und Blechen aus Stahl, NE-Metallen sowie von Kunst- und Verbundwerkstoffen.









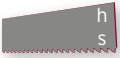

- Trockener, gratfreier Schnitt,
- Winkeleinstellung von 0-45° für Gehrungsschnitte
- Sehr gutes Handling - rutschfester, ergonomischer Griff, leichtes, schlagfestes Gehäuse
- Mit HM Sägeblatt für schwingungsarme und bessere Schnittergebnisse bei geringerer Lärmentwicklung
- Inkl. Laserliner



Modell		VHKS 230 Laserliner
Technische Daten		
Max. Schnitttiefe bei 90°	mm	83
Max. Schnitttiefe bei 45°	mm	56,5
Sägeblatt-Außendurchmesser	mm	230
Sägeblatt-Innendurchmesser	mm	25,4
Schnittwinkel	°	0-45
Drehzahl	UpM	2.300
Motorleistung	W	1.800
Netzspannung/-frequenz	V/Hz	230/50
Gewicht	kg	9,5
Bestelldaten		
Bestellnummer		<b>78389</b>
UVP in € exkl. MwSt.		<b>515,00</b>



## TB 100/125/150 - Kleine Gehrungsbandsägen

	TB 100	TB 125	TB 150
 h s	13	13	13
	0,65	0,65	0,65
 m/min	45	30-80	30-63
 0°	100	122	150
 45°	60	95	90
 60°	-	63	65
 0°	100	122	140
 45°	60	95	90
 60°	-	63	65
 0°	150x100	122x122	150x140
 45°	100x60	95x95	100x90
 60°	-	63x63	65x70



Stufenlos einstellbare Schnittgeschwindigkeit TB 125/150



Gut ablesbare Winkelskala - einfache Gehrungseinstellung 0 bis 60°

### Variable Schnittgeschwindigkeit

TB Vario Metallbandsägen ermöglichen eine Optimierung der Schnittleistung durch stufenlose Anpassung der Schnittgeschwindigkeit an den Werkstoff. Sie überzeugen durch hohe Schnittqualität und ein sauberes Schnittbild.

### TB 100 - leicht und schnittig

Die kompakt gebaute TB 100 Bandsäge eignet sich für kleine bis mittelgroße Sägearbeiten. Sie eignet sich hervorragend für den Outdooreinsatz.

Sie besitzt einen robusten Maschinensockel und einen verwindungssteifen Bandsägerahmen aus schlagfestem Aluminium-Druckguss.

### Schnittbereich und Schnittgeschwindigkeit

Die TB 100 schneidet Stahl, INOX/NIRO/Edelstahl, Nichteisenmetalle, Guss und Kunststoffe.

### TB 125 Vario - klein ganz groß

Superkompakte Gehrungsbandsäge mit variabler Geschwindigkeit für Schnittgrößen bis 122x122 mm. Leichtbauweise Aluminium-Druckguss.

### TB 150 Vario - kompakte Spitzentechnik

Kräftige Gehrungsbandsäge mit variabler Schnittgeschwindigkeit für Schnittgrößen bis 150x140 mm.



TB 100



TB 125



TB 150







### Montageständer für TB 100

Klappbarer, stabiler Unterbau für einfachen Transport und raschen Aufbau.

Metall-Bandsägemaschine		TB 100	TB 125	TB 150
Technikdaten			Vario	Vario
Schnittbereich max.	mm	150x100	122x122	150x140
Sägebandlänge	mm	1.470	1.440	1.735
Sägebandhöhe	mm	13	13	13
Sägebandstärke	mm	0,65	0,65	0,65
Schraubstocköffnung max.	mm	160	>125	>150
Schnittwinkel	°	0-45	0-60	0-60
Schnittgeschwindigkeit	m/min	45	30-80	30-63
Motorleistung	W	370	375	450
Netzspannung/-frequenz	V/Hz	230/50-60	230/50-60	230/50-60
Länge	mm	810	705	900
Breite	mm	290	290	350
Höhe	mm	400	490	500
Gewicht	kg	22	21	27
TB Serienausstattung				
SGR Schnittgeschwindigkeitsregler		-	■	■
Standard-Drehschraubstock		■	■	■
WSS Winkelschnellspanner		■	■	■
Winkelskala		■	■	■
Sägebandräder mit Präzisionslagern		■	■	■
Sägebandführung vorne verstellbar		■	■	■
Sägeband- und Greifschutz		■	■	■
Nullspannungsauslösung		■	■	■
Sockel-/Bügelgehäuse Alu-Druckguss		■	■	■
Bandsägeblatt Bimetall Cobalt		■	■	■
Bestelldaten				
TB Serienausstattung		78110	78131	78132
UVP in € exkl. MwSt.		1.020,00	720,00	1.140,00

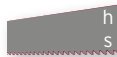
TB 100 Sonderzubehör	Bestellnummer	UVP in € exkl. MwSt.
Bandsägeblätter		
Montageständer für TB 100	78111	194,00
BI-Metall Cobalt 6/10 ZpZ	78112	32,50
BI-Metall Cobalt 8/12 ZpZ (serienmäßig)	78113	32,50
BI-Metall Cobalt 10/14 ZpZ	78114	32,50
BI-Metall Cobalt 18 ZpZ	78115	32,50
Bandsägeblätter TB 125	Bestellnummer	UVP in € exkl. MwSt.
BI-Metall Cobalt 6/10 ZpZ	78445	30,00
BI-Metall Cobalt 8/12 ZpZ (serienmäßig)	78446	30,00
BI-Metall Cobalt 10/14 ZpZ	78447	30,00
BI-Metall Cobalt 18 ZpZ	78448	30,00
Bandsägeblätter TB 150	Bestellnummer	UVP in € exkl. MwSt.
BI-Metall Cobalt 6/10 ZpZ	78440	34,00
BI-Metall Cobalt 8/12 ZpZ (serienmäßig)	78441	34,00
BI-Metall Cobalt 10/14 ZpZ	78442	34,00
BI-Metall Cobalt 18 ZpZ	78443	34,00

## HY 305x178

	h	19
	s	0,9
	m/min	22/34/49/64
	0°	178
	45°	127
	0°	305x178
	45°	120x125



**HY 305x178**  
Keilrahmenantrieb,  
vier Drehzahlstufen

### Leistungsstarke, mittelgroße Bandsägen

Dank ihrer hervorragenden Verarbeitung sind sie auch als kompakte Zuschnittlösung für Industriebetriebe ideal. Die HY-Modelle verfügen über einen Keilriemenantrieb, der wirksam gegen eine Überlastung des Sägebandes schützt.

### HY 305x178 - Flexibler Einsatz

Leichte Bandsäge für Schnittgrößen bis 305x178 mm. Vier Drehzahlstufen für harte bis weiche Werkstoffe. Ausstattung mit Transporträdern für flexiblen, innerbetrieblichen Einsatz.

- Stufenlos einstellbarer Sägerahmenvorschub mit hydraulischer Absenkautomatik und Regelventil
- Schnellspannschraubstock für rasches und präzises Spannen
- Stangensperre mit Materialanschlag
- Einstellbarer Schnittwinkel von 0-45°
- 750 W Keilriemenantrieb, Getriebe im Ölbad
- Vier Schnittgeschwindigkeiten: 22/34/49/64 m/min bei 50 Hz
- Optimale Sägebandkühlung mit Elektropumpe, Dosierventil und Rücklauffilter
- Gleichmäßiger Sägebandlauf durch präzisionsgelagerte Sägebandräder mit Spureinstellung



Einfach verstellbare Spannbacken für Schnittwinkel 0-45°, Stangensperre mit verstellbarem Materialanschlag für hohe Wiederholgenauigkeit bei Serienschnitten.



Verstellbarer Spannhalter hinten mit Späneabstreifer, präzise einstellbarem Spannhalterpaar und kräftiger Spänebürste.







Verstellbarer vorderer Spannhalter für sichere Sägebandführung mit Greifschutz und einstellbarem Spannhalterpaar. Integrierter Kühlleitungsanschluss mit Dosier- und Absperrventil.

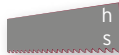

Absenkautomatik mit stufenloser Vorschubeinstellung, Hydraulikzylinder, Regelventil und Absperrventil. Links von der Zylinderstange: Endausschalter des Sägebandschutzes.

## HY 380x230 Vario

HY 380x230 Vario	
	h 27 s 0,9
	m/min 25-75
	0° 229 45° 150
	0° 380x127 45° 190x150



**HY 380x230 Vario**  
Schnittgeschwindigkeit stufenlos einstellbar

- Metallbau
- Maschinenbau
- Gerätebau
- Anlagenbau
- Rohrleitungsbau
- Kesselbau
- Behälterbau
- Installateure
- KFZ-Werkstätten
- Karosseriebau
- Schlossereien
- Schmieden
- Spenglereien
- Isolierbetriebe
- Baubetriebe



Stufenlos einstellbarer Schnittgeschwindigkeitsregler



Schnellspannschraubstock mit Distanzhalter und Einstellskala



Steuerpanel mit Betriebslampe

**HY 380x230 - mit VARIO-Antrieb**  
Bewährte, stationäre Bandsäge mit Drehzahlregelung zur Optimierung der Schnittgeschwindigkeit und Durchsatzleistung. Schnittbereich bis max. 380x230 mm.

- Einfacher Sägebandwechsel mit Drehgriff
- Sichere Sägebandführung durch verstellbare Spannlager
- Präzise einstellbare Spannlagerpaare für spielfreie Anpassung
- Plug & Play mit Ölfüllung und hochwertigem Bimetall-Cobalt Bandsägeblatt
- Zulassung für vertikales Schneiden mit aufgestelltem Sägerahmen.

Metall-Bandsägemaschinen		HY 305x178	HY 380x230
Technikdaten			Vario
Schnittbereich max.	mm	305x178	380x230
Sägebandlänge	mm	2.362	3.035
Sägebandhöhe	mm	19	27
Sägebandstärke	mm	0,9	0,9
Schnittwinkel	°	0-45	0-45
Drehzahlstufen	Anz.	4	stufenlos
Schnittgeschwindigkeit 1/min.	m/min	22/34/49/64	25-75
Sägebandantrieb Motorleistung	W	750	1.500
Kühlmittelpumpe Motorleistung	W	100	100
Netzspannung/-frequenz	V/Hz	400/50-60	400/50-60
Schalldruckpegel (Stahl)	dB(A)	71/73	71/73
Einlaufhöhe	mm	530	630
Länge	mm	1.250	1.810
Breite	mm	510	780
Höhe	mm	1.140	1.230
Gewicht	kg	140	300

HY Serienausstattung			
Schnittgeschwindigkeitsregler	-		■
Absenkautomatik mit Regelventil	■		■
Schnellspannschraubstock	■		■
Stangensperre mit Materialanschlag	■		■
Spannbackenwinkel verstellbar	■		■
Kühlsystem mit Elektropumpe	■		■
Sägeandräder mit Präzisionslagern	■		■
Sägeband-Spureinstellung	■		■
Sägebandspanner mit Tellerfederpaket	-		■
Sägebandführung verstellbar	■		■
Spannlager vorne/hinten einstellbar	■		■
Späneabstreifer und Spänebürste	■		■
AutoOFF-Abschaltautomatik	■		■
Stahlblechsockel mit Spänwanne	■		■
Spänebehälter	■		■
Transporträder	■		-
Bandsägeblatt Bimetall Cobalt	■		■
Bestelldaten			
HY Serienausstattung		78003	78009
UVP in € exkl. MwSt.		*1.430,00	*3.375,00

Bandsägeblätter HY 305x178	Bestellnummer	UVP in € exkl. MwSt.
<b>BI-Metall Cobalt 6/9 ZpZ (serienmäßig)</b>	<b>78156</b>	<b>48,00</b>

Bandsägeblätter HY 380x230 Vario	Bestellnummer	UVP in € exkl. MwSt.
BI-Metall Cobalt 5/7 ZpZ	78166	63,00
<b>BI-Metall Cobalt 6/9 ZpZ (serienmäßig)</b>	<b>78167</b>	<b>63,00</b>
BI-Metall Cobalt 8/11 ZpZ (serienmäßig)	78168	63,00
BI-Metall Cobalt 4/6 ZpZ	78169	63,00

**CY 200x170 G | CY 260x200 G | CY 315x170 G**

	CY 200	CY 260	CY 315
h	20	27	27
s	0,9	0,9	0,9
m/min	42/84	34/68	40/80
0°	170	227	230
45°	120	150	210
60°	70	90	130
0°	200x170	260x200	315x170
45°	110x110	150x125	210x170
60°	60x60	85x85	130x130



**CY 200x170 G und CY 260x200 G**  
Zentrales Bedienpanel



Verstellbare Sägebandführung vorne mit Greifschutz, präzise einstellbarem Spannagerpaar und flexibler Kühlleitung

Bandsägeblatt CY 200	Bestellnummer	UVP in € exkl. MwSt.
BI-Metall Cobalt 4/6 ZpZ (serienmäßig)	78154	41,50
Bandsägeblatt CY 260	Bestellnummer	UVP in € exkl. MwSt.
BI-Metall Cobalt 8/11 ZpZ (serienmäßig)	78173	53,00
Bandsägeblatt CY 315	Bestellnummer	UVP in € exkl. MwSt.
BI-Metall Cobalt 5/7 ZpZ (serienmäßig)	78191	57,50

Weitere Verzahnungen auf Anfrage erhältlich!

Metall-Bandsägemaschinen		CY 200x170 G	CY 260x200 G	CY 315x170 G
<b>Technikdaten</b>				
Schnittbereich max.	mm	200x170	260x200	315x170
Sägebandlänge	mm	2.085	2.455	2.825
Sägebandhöhe	mm	20	27	27
Sägebandstärke	mm	0,9	0,9	0,9
Schnittstärke	mm	1,2	1,2	
Schraubstocköffnung	mm	0-215	0-260	
Schnittwinkel	°	0-60	0-60	0-60
Drehzahlstufen	Anz.	2	2	2
Schnittgeschwindigkeit 1 / min.	m/min	42	34	40
Schnittgeschwindigkeit 2 / max.	m/min	84	68	80
Sägebandantrieb Motorleistung	W	750 / 1.100	750 / 1.100	750 / 1.100
Kühlmittelpumpe Motorleistung	W	32	32	
Netzspannung/-frequenz	V/Hz	400/50-60	400/50-60	400/50-60
Einlaufhöhe	mm	890	900	
Länge	mm	1.400	1.450	1.630
Breite	mm	620	720	870
Höhe	mm	1.120	1.020	970
Gewicht	kg	175	220	350
<b>CY Serienausstattung</b>				
Absenkautomatik mit Regelventil		■	■	■
Schnellspannschraubstock		■	■	■
Schnellspannhebel		■	■	■
Stangensperre mit Materialanschlag		■	■	■
Winkelschnellspanner		■	■	■
Winkelskala		■	■	■
Ölbad für Dauerschmierung		■	■	■
Zentrales Bedienpanel		■	■	■
ERGO-Bedienhebel / Ein/Aus		■	■	■
Kühlsystem mit Elektropumpe		■	■	■
Sägebandräder mit Präzisionslagern		■	■	■
Sägeband-Spureinstellung		■	■	■
Sägebandspanner mit Tellerfederpaket		■	■	■
SBÜ Sägebandüberwachung Endausschalter		-	■	■
Sägebandführung vorne verstellbar		■	■	■
Spannlager vorne/hinten einstellbar		■	■	■
Späneabstreifer/Greifschutz		■	■	■
Spänebürste		-	■	■
Sägebandschutz mit Endausschalter		■	■	■
AutoOFF-Abschaltautomatik		■	■	■
Sägerahmen mit Kegelrollenlagern		■	■	■
Stahlblechsockel mit Spänewanne		■	■	■
Bandsägeblatt Bimetall Cobalt		■	■	■
<b>Bestelldaten</b>				
CY Serienausstattung		78004	78007	78008
UVP in € exkl. MwSt.		*1.825,00	*1.990,00	*4.120,00

## CY 210-2GN Vario | CY 260-2GN Vario

- Metallbau
- Maschinenbau
- Gerätebau
- Anlagenbau
- Rohrleitungsbau
- Kesselbau
- Behälterbau
- Installateure
- KFZ-Werkstätten
- Karosseriebau
- Schlossereien
- Schmieden
- Spenglerereien
- Isolierbetriebe
- Baubetriebe



CY 210-2GN Vario | CY 260-2GN Vario  
Zentrales Bedienpanel

CY 260-2GN Vario

### Gehrungsbandsägen

Einfache Gehrungsbandsägen sind mit einem drehbaren Sägebandrahmen und einem fest montierten Schraubstock ausgestattet. Sie ermöglichen die Fertigung von einseitigen Gehrungen (z.B. CY 210/260).

### CY-Modelle - das ist Leistung

Professioneller Metallzuschnitt erfordert eine verlässliche, einfach und variabel einsetzbare Bandsägemaschine mit optimaler Durchsatzleistung. Die speziell für diese Ansprüche entwickelten CY-Bandsägen bieten höchste Genauigkeit und zahlreiche Funktionen zur Vereinfachung und Automatisierung der Arbeitsabläufe. CY-Modelle sind mit leistungsstarken Antriebsmotoren und langlebigen, zur Dauerschmierung im Ölbad laufenden Kompaktgetrieben ausgestattet.

Bandsägeblätter CY 210 (auch VARIO-Modell)	Bestellnummer	UVP in € exkl. MwSt.
BI-Metall Cobalt 4/6 ZpZ	78464	43,00
BI-Metall Cobalt 5/8 ZpZ	78116	43,00
BI-Metall Cobalt 6/10 ZpZ	78117	43,00
BI-Metall Cobalt 8/12 ZpZ	78118	43,00
BI-Metall Cobalt 10/14 ZpZ	78462	43,00
BI-Metall Cobalt 14 ZpZ	78463	43,00





Bandsägeblätter CY 260 (auch VARIO-Modell)	Bestellnummer	UVP in € exkl. MwSt.
BI-Metall Cobalt 2/3 ZpZ	78165	53,00
BI-Metall Cobalt 5/8 ZpZ	78171	53,00
BI-Metall Cobalt 6/10 ZpZ	78172	53,00
BI-Metall Cobalt 8/12 ZpZ	78173	53,00

Metall-Bandsägemaschinen		CY 210 -2GN Vario	CY 260 -2GN Vario
<b>Technikdaten</b>			
Schnittbereich max.	mm	185x170	245x160
Sägebandlänge	mm	2.110	2.450
Sägebandhöhe	mm	20	27
Sägebandstärke	mm	0,9	0,9
Schnittstärke	mm	1,2	1,2
Schraubstocköffnung	mm	0-215	0-260
Schnittwinkel	°	0-60	0-60
Drehzahlstufen	Anz.	stufenlos	stufenlos
Schnittgeschwindigkeit min./max.	m/min	20-85	20-85
Sägebandantrieb Motorleistung	W	750	1.100
Kühlmittelpumpe Motorleistung	W	32	32
Netzspannung/-frequenz	V/Hz	400/50-60	400/50-60
Einlaufhöhe	mm	890	900
Länge	mm	1.156	1.549
Breite	mm	572	737
Höhe	mm	1.580	1.650
Gewicht	kg	156	216
<b>CY Serienausstattung</b>			
Absenkautomatik mit Regelventil		■	■
Schnellspannschraubstock		■	■
Schnellspannhebel		■	■
Stangensperre mit Materialanschlag		■	■
Winkelschnellspanner		■	■
Winkelskala		■	■
Ölbad für Dauerschmierung		■	■
Zentrales Bedienpanel		■	■
ERGO-Bedienhebel / Ein/Aus		■	■
Kühlsystem mit Elektropumpe		■	■
Sägebandräder mit Präzisionslagern		■	■
Sägeband-Spуреinstellung		■	■
Sägebandspanner mit Tellerfederpaket		■	■
SBÜ Sägebandüberwachung Endausschalter		-	■
Sägebandführung vorne verstellbar		■	■
Spannlager vorne/hinten einstellbar		■	■
Späneabstreifer/Greifschutz		■	■
Spänebürste		-	■
Sägebandschutz mit Endausschalter		■	■
AutoOFF-Abschaltautomatik		■	■
Sägerahmen mit Kegelrollenlagern		■	■
Stahlblechsockel mit Spänewanne		■	■
Bandsägeblatt Bimetall Cobalt		■	■
<b>Bestelldaten</b>			
CY Serienausstattung		78108	78109
UVP in € exkl. MwSt.		*4.145,00	*4.970,00

\* = ELMAG-Spezialprogramm



### 330/411 CSO & M/S

	330	411
	h 27	27
	s 0,9	0,9
	m/min 38/77	38/77
	0° 260	300
	45° 215	240
	60° 130	140
	45° 225	180
	0° 250	280
	45° 200	220
	60° 130	140
	45° 110	160
	0° 220x330	200x400
	45° 160x210	130x240
	60° 130x140	140x140
	45° 160x225	110x180



- Metallbau
- Maschinenbau
- Gerätebau
- Anlagenbau
- Rohrleitungsbau
- Kesselbau
- Behälterbau
- Installateure
- KFZ-Werkstätten
- Karosseriebau
- Schlossereien
- Schmieden
- Spenglereien
- Isolierbetriebe
- Hochbau
- Tiefbau

**Very special - hervorragende Technik**

CSO- und M/S-Gehrungsbandsägen überzeugen durch hohe Produktqualität und sehr gute Leistungswerte. Einige Stichworte verdeutlichen ihre Klasse: Ideale Antriebs- und Sägeraddimension, Kompaktgetriebe mit Ölbad für Dauerschmierung, verwindungssteifer Sägerahmen mit Kegelrollenlagern, präzise einstellbare Sägebandführung, hohe Sicherheit durch Überwachung der Sägebandspannung, ...

**Baugrößen und Schnittqualität**

CSO- bzw. M/S-Modelle bieten einen Schnittbereich von 220x330 mm bzw. 200x400 mm und verfügen über zwei Schnittgeschwindigkeiten, 38/77 m/min. Ein Schnittgeschwindigkeitsregler für 20-90 m/min ist als Sonderzubehör erhältlich.

CSO-Modelle sind zur Anpassung des Sägerahmenvorschubs (Absenkgeschwindigkeit) mit einer stufenlos einstellbaren Absenkautomatik ausgestattet.

M/S-Modelle verfügen zur Optimierung der Durchsatzleistung und der Schnittqualität über eine stufenlos einstellbare Schnittdrucksteuerung.

Sonderzubehör CSO und M/S	Bestellnummer	UVP in € exkl. MwSt.
Stufenlose Drehzahlverstellung 20-90 m/min	<b>78540</b>	<b>*1.880,00</b>

Bandsägeblätter für Modelle 330	Bestellnummer	UVP in € exkl. MwSt.
BI-Metall Cobalt 3/4 ZpZ	<b>78181</b>	<b>63,00</b>
BI-Metall Cobalt 4/6 ZpZ	<b>78174</b>	<b>63,00</b>
BI-Metall Cobalt 5/8 ZpZ	<b>78183</b>	<b>63,00</b>
BI-Metall Cobalt 6/10 ZpZ (serienmäßig)	<b>78182</b>	<b>63,00</b>
BI-Metall Cobalt 12/16 ZpZ	<b>78420</b>	<b>63,00</b>

Bandsägeblätter für Modelle 411	Bestellnummer	UVP in € exkl. MwSt.
BI-Metall Cobalt 3/4 ZpZ	<b>78470</b>	<b>64,00</b>
BI-Metall Cobalt 4/6 ZpZ	<b>78471</b>	<b>64,00</b>
BI-Metall Cobalt 5/8 ZpZ	<b>78149</b>	<b>64,00</b>
BI-Metall Cobalt 6/10 ZpZ (serienmäßig)	<b>78472</b>	<b>64,00</b>
BI-Metall Cobalt 8/12 ZpZ	<b>78473</b>	<b>64,00</b>

Metall-Bandsägemaschinen		330	330	411	411
Technikdaten		CSO	M/S	CSO	M/S
Schnittbereich max.	mm	220x330	220x330	200x400	200x400
Sägebandlänge	mm	3.010	3.010	3.200	3.200
Sägebandhöhe	mm	27	27	27	27
Sägebandstärke	mm	0,9	0,9	0,9	0,9
Schnittstärke	mm	1,2	1,2	1,2	1,2
Schraubstocköffnung	mm	0-330	0-330	0-400	0-400
Schnittwinkel	°	45-0-60	45-0-60	45-0-60	45-0-60
Drehzahlstufen	Anz.	2	2	2	2
Schnittgeschwindigkeit 1 / min.	m/min	38	38	38	38
Schnittgeschwindigkeit 2 / max.	m/min	77	77	77	77
Sägebandantrieb Motorleistung 1	W	750	750	900	900
Sägebandantrieb Motorleistung 2	W	1.100	1.100	1.600	1.600
Kühlmittelpumpe Motorleistung	W	60	60	60	60
Netzspannung/-frequenz	V/Hz	400/50-60	400/50-60	400/50-60	400/50-60
Einlaufhöhe	mm	965	965	950	950
Länge	mm	1.760	1.905	1.830	1.975
Breite	mm	1.265	1.265	1.320	1.320
Höhe	mm	1.985	1.985	2.005	2.005
Gewicht	kg	365	415	530	575
<b>CSO / M/S Serienausstattung</b>					
H-AUTO H Halbautomatik hydraulisch		-	■	-	■
SDS Schnittdrucksteuerung mit Regler		-	■	-	■
ABV Absenkautomatik mit Regelventil		■	-	■	-
SSH Schnellspannung hydraulisch		-	■	-	■
SSS Schnellspannschraubstock		■	■	■	■
WSS Winkelschnellspanner		■	■	■	■
Zentrales Bedien- bzw. Steuerpanel		■	■	■	■
Kühlsystem mit Elektropumpe		■	■	■	■
Sägebandräder mit Präzisionslagern		■	■	■	■
Sägeband-Spurenstellung		■	■	■	■
SBÜ Sägebandüberwachung Endausschalter		■	■	■	■
Sägebandführung vorne verstellbar		■	■	■	■
Spannlager vorne/hinten einstellbar		■	■	■	■
Späneabstreifer und Spänebürste		■	■	■	■
Sägebandschutz mit Endausschalter		■	■	■	■
Stahlblechsockel mit Spänewanne		■	■	■	■
Bandsägeblatt Bimetall Cobalt		■	■	■	■
<b>Bestellnummern</b>					
CSO / M/S Serienausstattung		<b>78507</b>	<b>78508</b>	<b>78512</b>	<b>78515</b>
UVP in € exkl. MwSt.		<b>*6.540,00</b>	<b>*8.840,00</b>	<b>*7.890,00</b>	<b>*10.075,00</b>

## 420/650 DI

	420 DI	650 DI
h	34	34
s	1,1	1,1
m/min	19-62	23-95
0°	400	460
45°	400	450
60°	260	300
45°	400	450
60°	280	330
0°	400	450
45°	380	410
60°	260	300
45°	380	430
60°	280	300
0°	550x400	620x450
45°	410x300	450x340
60°	400x230	420x270
45°	420x300	450x400
60°	400x280	320x220



650 DI



420 DI

### DI-Bandsägemaschinen - wahre Größe

Extrem robust, sehr kräftig, halbautomatischer Schneidezyklus, hohe Durchsatzleistung - DI-Bandsägen sind für das rationelle, präzise Ablängen mittlerer bis großer Querschnitte und für die Bündelverarbeitung von Stangenmaterial konzipiert. Ideal z.B. für Hoch- und Tiefbau, Schwermaschinenbau, Rohrleitungs-, Kessel-, Wärmetauscherbau etc. Spezial-Rollbahnen an DI-Modellen erleichtern das Handling von schwerem Stangenmaterial (Sonderzubehör).

### Baugrößen und Schnittqualität

DI-Bandsägemaschinen sind bis zu einem maximalen Schnittbereich von 620x450 mm erhältlich. Alle DI-Modelle sind mit einer Schnittdrucksteuerung ausgestattet und ermöglichen die Anpassung des Sägerahmenvorschubs an den Werkstoff - ideal z.B. bei dünnwandigen Rohren. Die Modelle 650 DI verfügen über einen stufenlos einstellbaren Drehzahlregler zur Optimierung der Schnittgeschwindigkeit.

420 DI und 650 DI Sonderzubehör	Bestellnummer	UVP in € exkl. MwSt.
Rollbahn für 420/650 DI - 2 m Anbaustück	78580	*2.560,00
Rollbahn für 420/650 DI - 2 m Verlängerungsstück	78581	*2.440,00
Rollbahn mit Schiebeanschlag und Skala - 2 m Anbaustück	78582	*3.430,00
Rollbahn mit Schiebeanschlag und Skala - 2 m Verlängerungsstück	78583	*3.430,00
Führungsrolle vertikal - fixiert, für Rollbahn-Zulaufseite	78584	*990,00
Führungsrolle vertikal - beweglich, für Rollbahn-Zulaufseite	78585	*1.285,00

Metall-Bandsägemaschinen		420	650
Technikdaten	DI	DI	DI
Schnittbereich max.	mm	550x400	620x450
Sägebandlänge	mm	4.610	5.270
Sägebandhöhe	mm	34	34
Sägebandstärke	mm	1,1	1,1
Schnittstärke	mm	1,5	1,5
Schraubstocköffnung	mm	0-560	0-620
Spannbackenlänge	mm	185	200
Spannbackenhöhe	mm	200	250
Schnittwinkel	°	60-0-60	60-0-60
Drehzahlstufen	-	stufenlos	stufenlos
Schnittgeschwindigkeit min.	m/min	19	23
Schnittgeschwindigkeit max.	m/min	62	95
Sägebandantrieb Motorleistung 1	W	2.200	2.200
Sägebandantrieb Motorleistung 2	W	1.600	-
Kühlmittelpumpe Motorleistung	W	90	60
Hydraulikpumpe Motorleistung	W	370	370
Netzspannung/-frequenz	V/Hz	400/50-60	400/50-60
Einlaufhöhe	mm	760	760
Länge	mm	2.830	3.050
Breite (Schwenkbereich)	mm	1.725	2.000
Höhe (geöffnet)	mm	2.275	2.400
Gewicht	kg	820	1.250
DI Serienausstattung			
H-AUTO H Halbautomatik hydraulisch		■	■
Schnittgeschwindigkeitsregler		-	■
Schnittdrucksteuerung mit Regler		■	■
Schnellspannung hydraulisch		■	■
Spanndruckregler		-	■
Spanndruckanzeige		-	■
Schnellspannschraubstock		■	-
Schraubstockspannung rechts/links		■	■
Schnittwinkelanzeige digital		■	■
Kühlsystem mit Elektropumpe		■	■
SBÜ Sägebandüberwachung Endausschalter		■	■
Sägebandführung vorne verstellbar		■	■
Spannlager vorne/hinten einstellbar		■	■
Späneabstreifer und Spänebürste		■	■
Sägebandschutz mit Endausschalter		■	■
Stahlblechsockel mit Spänewanne		■	■
Bandsägeblatt Bimetall Cobalt		■	■
Bestellnummern			
DI Serienausstattung		78532	78539
UVP in € exkl. MwSt.		*16.210,00	*21.080,00

## 390 A / 391 A CNC

	391 A	390 A
h	27	27
s	0,9	0,9
m/min	38/77	38/77
0°	300	300
45°	265	265
60°	130	130
0°	290	290
45°	265	265
60°	130	130
0°	290x320	290x320
45°	220x220	220x220
60°	130x130	130x130



390 A



391 A

### Hocheffiziente Serienfertigung

Spannen - Schnittmaß eingeben - Starten. Automatiksagen mit Beschickung sind ein Standard der rationellen Serienverarbeitung von Stangen- und Bündelmaterial.

Aufgrund des einfachen Materialhandlings rechnen sich die Automatiksagen 315 und 380 auch bei Einzelschnitt und Kleinserien. Sie werden mit CNC1-Einzelmaßsteuerung oder mit CNC9-Programmsteuerung angeboten.

### CNC9 - Programm wählen und Starten

Der Werkstoff wird kontinuierlich mit gleichen oder variablen Abschnittlängen zugeführt. Bis zu neun Schnittprogramme mit je 99 Einzelschritten sind möglich. Das System stoppt automatisch bei Stangen- oder Stückzahlende.

Eine hervorragende Zuschnittlösung für Serien mit unterschiedlichen Abschnittlängen - ideal für die Zuschnittverarbeitung von ganzen Produktgruppen. Mit der CNC9-Steuerung ist jederzeit auch Einzelmaßschnitt möglich.

### Baugrößen und Schnittqualität

Die Automatiksagen ermöglichen die Verarbeitung von Schnittgrößen bis 320x290 mm.

Sie verfügen über zwei Drehzahlstufen. Alle Modelle sind zur Optimierung des Sägerahmenvorschubs mit einer Schnittdrucksteuerung ausgestattet.

### Optional erhältlich:

Ein stufenlos einstellbarer Schnittgeschwindigkeitsregler ist als Sonderzubehör erhältlich.

Metall-Bandsägemaschinen	391	390
Technikdaten	A CNC	A CNC
Schnittbereich max.	mm 320x290	320x290
Sägebandlänge	mm 3.200	3.200
Sägebandhöhe	mm 27	27
Sägebandstärke	mm 0,9	0,9
Schnittstärke	mm 1,2	1,2
Schraubstocköffnung	mm 0-320	0-320
Schnittwinkel	° 0-60	0-60
Materialwagenvorschub max.	mm 600	600
Drehzahlstufen	Anz. 2	2
Schnittgeschwindigkeit 1	m/min 38	38
Schnittgeschwindigkeit 2	m/min 77	77
Sägebandantrieb Motorleistung 1	W 900	900
Sägebandantrieb Motorleistung 2	W 1.600	1.600
Kühlmittelpumpe Motorleistung	W 90	90
Hydraulikpumpe Motorleistung	W 750	750
Netzspannung/-frequenz	V/Hz 400/50-60	400/50-60
Einlaufhöhe	mm 850	850
Länge	mm 3.385	3.385
Breite	mm 2.045	2.045
Höhe	mm 1.820	1.940
Gewicht	kg 960	960

A & A CNC Serienausstattung		
V-AUTO H Vollautomatik hydraulisch	■	■
CNC9-Programmsteuerung	■	■
Schnittdrucksteuerung mit Regler	-	■
Materialauflage 1,5 m mit Laufrollen	■	■
Materialwagen mit SSH/SSS	■	■
Kühlsystem mit Elektropumpe	■	■
Sägebandräder mit Präzisionslagern	■	■
Sägeband-Spüreinrichtung	■	■
SBÜ Sägebandüberwachung Endausschalter	■	■
Sägebandführung vorne verstellbar	■	■
Spannlager vorne/hinten einstellbar	■	■
Späneabstreifer und Spänebürste	■	■
Schutzbügel mit Sicherheitsabschaltung	■	■
Sägebandschutz mit Endausschalter	■	■
Stahlblechsockel mit Spänewanne	■	■
Bandsägeblatt Bimetall Cobalt	■	■
Werkzeug-/Betriebsanleitung/CE	■	■

Bestelldaten		
A & A CNC Serienausstattung	<b>78536</b>	<b>78534</b>
UVP in € exkl. MwSt.	<b>*22.370,00</b>	<b>*23.800,00</b>

Bandsägeblätter für Modelle 390/391A CNC	Bestellnummer	UVP in € exkl. MwSt.
BI-Metall Cobalt 3/4 ZpZ	<b>78470</b>	<b>64,00</b>
BI-Metall Cobalt 4/6 ZpZ	<b>78471</b>	<b>64,00</b>
BI-Metall Cobalt 5/8 ZpZ	<b>78149</b>	<b>64,00</b>
BI-Metall Cobalt 6/10 ZpZ (serienmäßig)	<b>78472</b>	<b>64,00</b>
BI-Metall Cobalt 8/12 ZpZ	<b>78473</b>	<b>64,00</b>

A & A CNC Sonderzubehör	Bestellnummer	UVP in € exkl. MwSt.
Stufenlose Drehzahlverstellung 20-90 m/min	<b>78540</b>	<b>*1.880,00</b>



## Zweisäulengeführte Bandsägevollautomaten 320 / 420 NC Vario



### Zweisäulengeführte Metall-Bandsägevollautomaten

Unsere NC Vario Metall-Bandsägevollautomaten mit robuster 2-Säulenkonstruktion vereinen hervorragende Schnittleistung, Präzision und Sicherheit und eignen sich ideal für den Dauereinsatz und schwere Werkstücke.

Der präzise Materialvorschub erfolgt über einen Servoantrieb mit Kugelschraube, gesteuert durch ein intuitives Touchscreen-Panel, das den Anwender Schritt für Schritt durch die Einstellungen leitet.

Die hydraulischen Spannsysteme mit Vollhub-Spannstock gewährleisten exakte und stabile Schnitte. Für eine effiziente Späneabfuhr sorgen ein Schneckenspäneförderer und ein entnehmbarer Spänecontainer.

Die Sägebandgeschwindigkeit ist variabel (10-80 m/min) und lässt sich über einen Frequenzumrichter exakt anpassen.

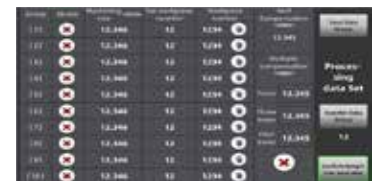

Störungsmeldung bzw. tech. Daten



Metall-Bandsägevollautomaten		320 NC	420 NC
		Vario	Vario
Technikdaten			
Schnittbereich max.	mm	320x320	420x420
Sägebandlänge	mm	4.115	5.150
Sägebandhöhe	mm	34	41
Sägebandstärke	mm	1,1	1,3
Schnittstärke	mm	1,2	1,2
Schraubstocköffnung	mm	0-320	0-420
Schnittwinkel	°	90	90
Drehzahlstufen	Anz.	stufenlos	stufenlos
Schnittgeschwindigkeit	m/min	10 - 80	10 - 80
Sägebandantrieb Motorleistung	W	5.000	7.500
Kühlmittelpumpe Motorleistung	W	90	135
Hydraulikpumpe Motorleistung	W	1.100	1.500
Netzspannung/-frequenz	V/Hz	400/50-60	400/50-60
Einlaufhöhe	mm	850	850
Länge	mm	2.300	2.630
Breite	mm	2.250	2.250
Höhe	mm	1.550	1.650
Gewicht	kg	1.750	2.500
Serienausstattung			
„Saw master“ AI 1.0		■	■
Automatischer Späneförderer		■	■
Hydraulische Sägeblattspannung		■	■
Variable Sägeblattgeschwindigkeit		■	■
NC-Bedienfeld		■	■
Magnetisches Rasterlineal		■	■
Schutzeinrichtung		■	■
Werkzeugsatz		■	■
Arbeitsleuchte		■	■
Leistungsstarke Sägeblatt-Reinigungsbürste		■	■
Bündelschnitt		■	■
Bandsägeblatt Bimetall Cobalt		■	■
Werkzeug/Betriebsanleitung/CE		■	■
Bestelldaten			
Metall-Bandsägevollautomaten		<b>78700</b>	<b>78704</b>
UVP in € exkl. MwSt.		<b>*25.290,00</b>	<b>*Auf Anfrage</b>

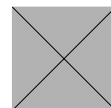

## BOMAR PULLDOWN

PULLDOWN		
h		13
s		0,65
m/min		37/70
0°		120
45°	▶	90
60°	▶	55
0°		120
45°	▶	90
60°	▶	55
0°		160x120
45°	▶	100x120
60°	▶	55x65

### Manuelle Metallbandsäge

Der große Schnittbereich, ist für den Einsatz in Werkstätten und Baustellen konzipiert. Bei dieser transportablen Maschine sind Schnitte von 0° sowie Gehrungsschnitte stufenlos bis 60° möglich. Der Sägevorschub erfolgt manuell durch Ziehen am Handführungshebel.



### PULLDOWN

Abb. mit Stahlblech-Sockel (Sonderzubehör)



Bandsägeblätter PULLDOWN	Bestellnummer	UVP in € exkl. MwSt.
BI-Metall Cobalt 6/10 ZpZ (serienmäßig)	78481	33,50
BI-Metall Cobalt 10/14 ZpZ	78482	33,50
BI-Metall Cobalt 18 ZpZ	78483	33,50
Stahlblechsockel	78945	*337,00

Metall-Bandsägemaschinen		PULLDOWN
Technikdaten		
Schnittbereich max.	mm	160x120
Sägebandlänge	mm	1.620
Sägebandhöhe	mm	13
Sägebandstärke	mm	0,65
Schnittwinkel	°	0-60
Drehzahlstufen	Anz.	2
Schnittgeschwindigkeit 1 / 2	m/min	37/70
Sägebandantrieb Motorleistung	W	370
Netzspannung/-frequenz	V/Hz	230/50-60
Einlaufhöhe	mm	90
Reststücklänge	mm	20
Länge	mm	810
Breite	mm	530
Höhe	mm	450
Gewicht	kg	38
Serienausstattung		
Stabiler Aluminium-Gussrahmen		■
Schraubstock-Schnellspaneinrichtung		■
Start-/Stopp-Funktion		■
Hartmetall-Sägebandführungen		■
Bandsägeblatt BI-Metall		■
Bestelldaten		
PULLDOWN		78942
UVP in € exkl. MwSt.		*1.620,00

## BOMAR BASICUT 275.230 DG

BASICUT	
h	27
s	0,9
m/min	40/80
0°	230
45°	190
60°	120
0°	230
45°	180
60°	100
0°	275x230
45°	190x230
60°	120x100

### BASICUT - Die manuell geführte Bandsäge

Die Bandsäge BasicCut hat ein weites Verwendungsspektrum. Die manuelle Schwerkraftbandsäge kann dank ausgezeichnetem Preis-Leistungs-Verhältnis in klein- bis mittelständischen Unternehmen verwendet werden. Dank umfangreichem Zubehör ist es auch möglich, eine Schneideinheit für den Kunden maßgeschneidert zu konzipieren.

Der Sägerahmen ist aus einem Graugussstück hergestellt, wodurch bessere Vibrationsdämpfung und höhere Schnittpräzision gesichert sind. Diese ist auch durch einfache, doch hochwertige Hartmetallführung des Sägebandes unterstützt.



BANDSÄGEN



### Sonderzubehör (Betriebsbereit geliefert):

Laserliner



Arbeitsleuchte



Tenzomat







Zusätzliche Kühlung



Bandsägeblätter BASICUT	Bestellnummer	UVP in € exkl. MwSt.
BI-Metall Cobalt 4/6 ZpZ	78460	57,50
BI-Metall Cobalt 5/8 ZpZ	78465	57,50
BI-Metall Cobalt 6/10 ZpZ (serienmäßig)	78466	57,50
BI-Metall Cobalt 8/12 ZpZ	78467	57,50
BI-Metall Cobalt 10/14 ZpZ	78468	57,50

Metall-Bandsägemaschinen		BASICUT DG
Technikdaten		
Schnittbereich max.	mm	275x230
Sägebandlänge	mm	2.720
Sägebandhöhe	mm	27
Sägebandstärke	mm	0,9
Schnittwinkel	°	45-0-60
Drehzahlstufen	Anz.	2
Schnittgeschwindigkeit 1 / 2	m/min	40/80
Sägebandantrieb Motorleistung	W	1.100/1.500
Netzspannung / -frequenz	V/Hz	400/50-60
Einlaufhöhe	mm	978
Reststücklänge	mm	20
Länge	mm	1.574
Breite	mm	700
Höhe	mm	1.584
Gewicht	kg	370
Serienausstattung		
Stabiler Graugussrahmen		■
Schraubstock-Schnellspanneinrichtung		■
Absenkcylinder		-
Start-/Stopp-Funktion		■
Hartmetall-Sägebandführungen		■
Bandsägeblatt BI-Metall		■
Bestelldaten		
BASICUT 275.230 DG		78941
UVP in € exkl. MwSt.		*3.965,00

## BOMAR PROFICUT 275.230 DG

PROFICUT	
	h 27 s 0,9
	m/min 40/80
	0° 230 45° 190 60° 120
	0° 230 45° 180 60° 100
	0° 275x230 45° 190x230 60° 120x100



### PROFICUT - Bandsäge mit einstellbarem Absenkszylinder

Das ProfiCut-Modell verfügt über einen einstellbaren Absenkszylinder, der über einen mittig angebrachten Stellhebel justiert werden kann.

Dies ermöglicht feinjustierte Schnitte mit hoher Präzision und Wiederholgenauigkeit. ProfiCut eignet sich besonders für professionelle Anwender, die genaue Schnitte benötigen.



### Sonderzubehör (Betriebsbereit geliefert):

Laserliner



Arbeitsleuchte



Tenzomat



Zusätzliche Kühlung



Mikrosprühsystem



Bandsägeblätter PROFICUT	Bestellnummer	UVP in € exkl. MwSt.
BI-Metall Cobalt 4/6 ZpZ	78460	57,50
BI-Metall Cobalt 5/8 ZpZ	78465	57,50
<b>BI-Metall Cobalt 6/10 ZpZ (serienmäßig)</b>	<b>78466</b>	<b>57,50</b>
BI-Metall Cobalt 8/12 ZpZ	78467	57,50
BI-Metall Cobalt 10/14 ZpZ	78468	57,50

Metall-Bandsägemaschinen		PROFICUT DG
Technikdaten		
Schnittbereich max.	mm	275x230
Sägebandlänge	mm	2.720
Sägebandhöhe	mm	27
Sägebandstärke	mm	0,9
Schnittwinkel	°	45-0-60
Drehzahlstufen	Anz.	2
Schnittgeschwindigkeit 1 / 2	m/min	40/80
Sägebandantrieb Motorleistung	W	1.100/1.500
Netzspannung/-frequenz	V/Hz	400/50-60
Einlaufhöhe	mm	760
Reststücklänge	mm	40
Länge	mm	1.520
Breite	mm	1.150
Höhe	mm	1.670
Gewicht	kg	330
Serienausstattung		
Stabiler Graugussrahmen		■
Schraubstock-Schnellspanneinrichtung		■
Absenkszylinder		■
Start-/Stopp-Funktion		■
Hartmetall-Sägebandführungen		■
Bandsägeblatt BI-Metall		■
Bestelldaten		
PROFICUT 275.230 DG		78946
UVP in € exkl. MwSt.		<b>*4.300,00</b>

## BOMAR EASYCUT 275.230 DG

EASYCUT	
h	27
s	0,9
m/min	40/80
0°	230
45°	190
60°	120
0°	230
45°	180
60°	100
0°	275x230
45°	190x230
60°	120x100



### Universelle Metallbandsäge

EasyCut 275.230 DG ist eine universelle Schwerkraftbandsäge mit robustem Gusseisensägerahmen und Sägeband mit einer Höhe von 27 mm. Genaue Führung des Sägebandes, in vorgespannten Kegelrollenlagern gelegtes Gelenk des Sägerahmens und synchron laufende Bürste für Entfernung von Spänen stellen eine gute Voraussetzung für effektive Leistung der Anlage und lange Lebensdauer des Sägebandes dar. Der Andruck in den Schnitt ist durch eigenes Gewicht des Sägerahmens gesichert. Die Sinkgeschwindigkeit des Sägerahmens wird durch einen Hydraulikzylinder mit Überlaufventil stufenlos geregelt. Nach Abschneiden des Materials und Ausschaltung des Sägebandes wird der Sägerahmen manuell gehoben. Das Sägeband wird durch einen industriellen Zweigeschwindigkeitsantrieb mit Schneckengetriebe angetrieben.



Hartmetall-Sägebandführung



Einfach abnehmbare Spänewanne

### Sonderzubehör (Betriebsbereit geliefert):



LaserLiner



Mikrosprühsystem

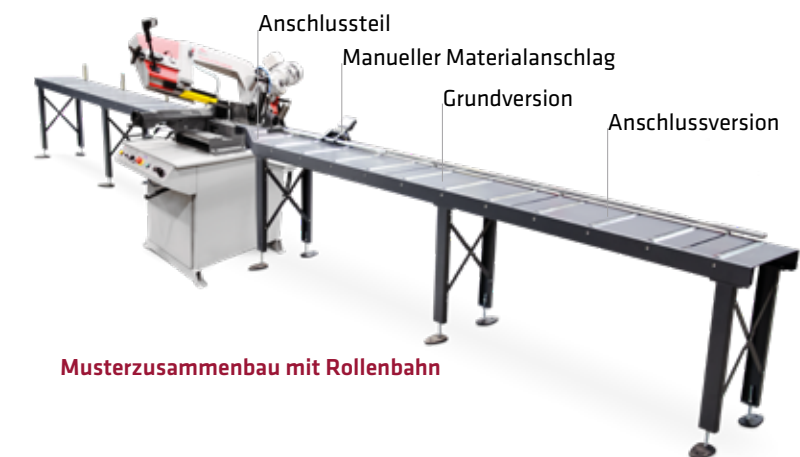

Musterzusammenbau mit Rollenbahn

Metall-Bandsägemaschinen		EASYCUT
<b>Technikdaten</b>		
Schnittbereich max.	mm	275x230
Sägebandlänge	mm	2.720
Sägebandhöhe	mm	27
Sägebandstärke	mm	0,9
Schnittwinkel	°	45-0-60
Drehzahlstufen	Anz.	2
Schnittgeschwindigkeit 1 / 2	m/min	40/80
Sägebandantrieb Motorleistung	W	1.100/1.500
Netzspannung/-frequenz	V/Hz	400/50-60
Einlaufhöhe	mm	978
Reststücklänge	mm	20
Länge	mm	1.588
Breite	mm	1.150
Höhe	mm	1.477
Gewicht	kg	370
<b>Serienausstattung</b>		
Stabiler Graugussrahmen		■
Schraubstock-Schnellspanneinrichtung		■
Start-/Stopp-Funktion		■
Hartmetall-Sägebandführungen		■
Bandsägeblatt BI-Metall		■
<b>Bestelldaten</b>		
EASYCUT		<b>78900</b>
UVP in € exkl. MwSt.		<b>*5.180,00</b>

Bandsägeblätter EASYCUT	Bestellnummer	UVP in € exkl. MwSt.
BI-Metall Cobalt 4/6 ZpZ	78460	57,50
BI-Metall Cobalt 5/8 ZpZ	78465	57,50
<b>BI-Metall Cobalt 6/10 ZpZ (serienmäßig)</b>	<b>78466</b>	<b>57,50</b>
BI-Metall Cobalt 8/12 ZpZ	78467	57,50
BI-Metall Cobalt 10/14 ZpZ	78468	57,50

Sonderzubehör	Bestellnummer	UVP in € exkl. MwSt.
LaserLiner-Lasermessleitlinie	78901	*724,00
Mikro-Sprüh-Einrichtung 24V inkl. Montage	78989	*1.290,00

BOMAR Rollenbahnen zu BASICUT, PROFICUT & EASYCUT	Bestellnummer	UVP in € exkl. MwSt.
Verstellhöhe: 730 - 1.130 mm		
Anschlussstück rechts	78881	*266,00
Anschlussstück links	78882	*211,00
Grundversion 2.000 mm, Breite 330 mm, 150 kg/m	78868	*625,00
Grundversion 3.000 mm, Breite 330 mm, 150 kg/m	78869	*780,00
Anschlussversion 2.000 mm, Breite 330 mm, 150 kg/m	78870	*480,00
Anschlussversion 3.000 mm, Breite 330 mm, 150 kg/m	78846	*645,00
Manueller Materialanschlag mit Maßband 2.000 mm	78871	*399,00
Manueller Materialanschlag mit Maßband 3.000 mm	78872	*540,00
Manueller Materialanschlag mit Maßband 4.000 mm	78873	*540,00
Manueller Materialanschlag mit Maßband 5.000 mm	78874	*585,00
Manueller Materialanschlag mit Maßband 6.000 mm	78875	*650,00
Manueller Materialanschlag mit Digitalanzeige 2.000 mm	78876	*1.290,00
Manueller Materialanschlag mit Digitalanzeige 3.000 mm	78877	*1.460,00
Manueller Materialanschlag mit Digitalanzeige 4.000 mm	78878	*1.630,00
Manueller Materialanschlag mit Digitalanzeige 5.000 mm	78879	*1.790,00
Manueller Materialanschlag mit Digitalanzeige 6.000 mm	78880	*1.980,00

\* = ELMAG-Spezialprogramm

## BOMAR ERGONOMIC

	320.258 DG/DGH	340.278 DG/DGH	375.308 DGH
<b>h</b>	27	27	27
<b>s</b>	0,9	0,9	0,9
<b>m/min</b>	20-120	20-120	20-120
<b>0°</b>	258	278	308
<b>45°</b>	210	260	250
<b>60°</b>	135	155	155
<b>0°</b>	250	275	308
<b>45°</b>	195	230	235
<b>60°</b>	110	115	105
<b>0°</b>	320x100	340x100	375x220
<b>45°</b>	210x100	230x100	235x200
<b>60°</b>	135x100	145x100	150x95
<b>0°</b>	275x250	340x275	340x308
<b>45°</b>	185x245	230x255	220x285
<b>60°</b>	135x110	145x115	160x105

### Manuelle/halbautomatische Metallbandsäge

Universelle Bandsägemaschine mit robustem Gussrägerahmen und Sägeband von 27 mm. Die präzise Hartmetallführung des Sägebandes, in vorgespannten Kegelrollenlagern des Sägerahmens und synchronlaufende Bürsten für Entfernung von Spänen stellen eine Voraussetzung für ausgezeichnete Schnittleistung dar. Das Sägeband wird durch einen industriellen Antrieb mit Frequenzumrichter und Getriebe mit Schrägverzahnung im Ölbad angetrieben.



Abb. zeigt Maschine mit Micro-Sprüh-Einrichtung



Manueller Materialanschlag



Digitaler Materialanschlag



Hydraulische Schnittdrucküberwachung bei DGH-Modelle

Metall-Bandsägemaschinen ERGONOMIC		320.258 DG/DGH	340.278 DG/DGH	375.308 DGH
<b>Technikdaten</b>				
Schnittbereich max.	mm	320x250	340x275	375x308
Sägebandlänge	mm	2.910	3.125	3.380
Sägebandhöhe	mm	27	27	27
Sägebandstärke	mm	0,9	0,9	0,9
Schnittwinkel	°	45-0-60	45-0-60	45-0-60
Drehzahlstufen	Anz.	stufenlos	stufenlos	stufenlos
Schnittgeschwindigkeit	m/min	20-120	20-120	20-120
Sägebandantrieb Motorleistung	W	1.500	1.500	2.200
Netzspannung/-frequenz	V/Hz	400/50-60	400/50-60	400/50-60
Einlaufhöhe	mm	760	760	760
Reststücklänge	mm	20	20	20
Länge	mm	1.500	1.700	2.200
Breite	mm	1.480	1.570	1.750
Höhe	mm	2.000	2.100	1.900
Gewicht	kg	390	400	600
<b>Serienausstattung</b>				
Stabiler Graugussrahmen		■	■	■
Schraubstock-Schnellspanneinrichtung		■	■	■
Start-/Stopp-Funktion		■	■	■
Hartmetall-Sägebandführungen		■	■	■
Bandsägeblatt BI-Metall		■	■	■
<b>Bestelldaten</b>				
ERGONOMIC DG manuell		<b>78903</b>	<b>78905</b>	
UVP in € exkl. MwSt.		<b>*6.595,00</b>	<b>*7.490,00</b>	
ERGONOMIC DGH halbautomatisch		<b>78904</b>	<b>78906</b>	<b>78913</b>
UVP in € exkl. MwSt.		<b>*9.900,00</b>	<b>*11.280,00</b>	<b>*13.240,00</b>

Bandsägeblätter ERGONOMIC 320.258 DG/DGH	Bestellnummer	UVP in € exkl. MwSt.
BI-Metall Cobalt 4/6 ZpZ	<b>78426</b>	<b>63,00</b>
BI-Metall Cobalt 5/8 ZpZ	<b>78496</b>	<b>60,50</b>
<b>BI-Metall Cobalt 6/10 ZpZ (serienmäßig)</b>	<b>78497</b>	<b>60,50</b>
BI-Metall Cobalt 8/12 ZpZ	<b>78498</b>	<b>60,50</b>
BI-Metall Cobalt 10/14 ZpZ	<b>78499</b>	<b>60,50</b>

Bandsägeblätter ERGONOMIC 340.278 DG/DGH	Bestellnummer	UVP in € exkl. MwSt.
BI-Metall Cobalt 4/6 ZpZ	<b>78422</b>	<b>63,00</b>
BI-Metall Cobalt 5/8 ZpZ	<b>78423</b>	<b>63,00</b>
<b>BI-Metall Cobalt 6/10 ZpZ (serienmäßig)</b>	<b>78424</b>	<b>63,00</b>
BI-Metall Cobalt 8/12 ZpZ	<b>78425</b>	<b>63,00</b>
BI-Metall Cobalt 10/14 ZpZ	<b>78428</b>	<b>63,00</b>

Sonderzubehör	Bestellnummer	UVP in € exkl. MwSt.
LaserLiner-Lasermessleitlinie	<b>78901</b>	<b>*724,00</b>
Mikro-Sprüh-Einrichtung 24V inkl. Montage	<b>78989</b>	<b>*1.290,00</b>

BOMAR Rollenbahnen zu ERGONOMIC	Bestellnummer	UVP in € exkl. MwSt.
Verstellhöhe: 730 - 1.130 mm		
Anschlusssteil rechts	<b>78866</b>	<b>*224,00</b>
Anschlusssteil links	<b>78867</b>	<b>*195,00</b>
Grundversion 2.000 mm, Breite 330 mm, 150 kg/m	<b>78868</b>	<b>*564,00</b>
Grundversion 3.000 mm, Breite 330 mm, 150 kg/m	<b>78869</b>	<b>*711,00</b>
Anschlussversion 2.000 mm, Breite 330 mm, 150 kg/m	<b>78870</b>	<b>*429,00</b>
Anschlussversion 3.000 mm, Breite 330 mm, 150 kg/m	<b>78846</b>	<b>*589,00</b>
Manueller Materialanschlag mit Maßband 2.000 mm	<b>78871</b>	<b>*361,00</b>
Manueller Materialanschlag mit Maßband 3.000 mm	<b>78872</b>	<b>*419,00</b>
Manueller Materialanschlag mit Maßband 4.000 mm	<b>78873</b>	<b>*490,00</b>
Manueller Materialanschlag mit Maßband 5.000 mm	<b>78874</b>	<b>*528,00</b>
Manueller Materialanschlag mit Maßband 6.000 mm	<b>78875</b>	<b>*587,00</b>
Manueller Materialanschlag mit Digitalanzeige 2.000 mm	<b>78876</b>	<b>*1.175,00</b>
Manueller Materialanschlag mit Digitalanzeige 3.000 mm	<b>78877</b>	<b>*1.325,00</b>
Manueller Materialanschlag mit Digitalanzeige 4.000 mm	<b>78878</b>	<b>*1.490,00</b>
Manueller Materialanschlag mit Digitalanzeige 5.000 mm	<b>78879</b>	<b>*1.640,00</b>
Manueller Materialanschlag mit Digitalanzeige 6.000 mm	<b>78880</b>	<b>*1.795,00</b>

# BOMAR BASICUT 275.230 GANC - Automatik Bandsägemaschine

BASICUT	
h	27
s	0,9
m/min	40/80
0°	230
45°	190
60°	120
0°	230
45°	180
60°	100
0°	275x230
45°	190x230
60°	120x100



## Automatische Metallbandsäge mit manueller Gehrungsverstellung

Automatische Bandsäge mit NC-Steuerung. Nach Programmieren der Stücklänge und Stückzahl wird der ganze Arbeitszyklus durchgeführt. Die Soll-Länge des zu schneidenden Materials ist auf der frei positionierbaren Bedienungstafel sehr einfach einstellbar. Der größte Vorteil dieser Anlage besteht in möglicher Programmierung verschiedener Stückzahl des zu schneidenden Materials mit unterschiedlichen Längen, ohne dass es nötig ist die Anlage weiter zu steuern. Der auf den linearen Führungen gelagerte Vorschubspannstock wird beidseitig geöffnet, wodurch Kollisionen bei unebenem Material vermieden werden. Das minimale Reststück in der automatischen Betriebsart beträgt 180 mm. In der Grundausstattung der Anlage sind zwei Sägebandgeschwindigkeiten enthalten, und zwar 40 und 80 m/min.

## Sonderzubehör (Betriebsbereit geliefert):

### Bandspannungsanzeige



### Spänespülpistole



### Spanndruckregelung des Spannstockes



### Dritte Kühlflüssigkeitszufuhr



### Arbeitsleuchte



### Mikroprühsystem



### Laserliner



Metall-Bandsägemaschinen		BASICUT GANC
<b>Technikdaten</b>		
Schnittbereich max.	mm	275x230
Sägebandlänge	mm	2.720
Sägebandhöhe	mm	27
Sägebandstärke	mm	0,9
Schnittwinkel	°	0-60
Drehzahlstufen	Anz.	2
Schnittgeschwindigkeit 1 / 2	m/min	40/80
Sägebandantrieb Motorleistung	W	1.100
Netzspannung/-frequenz	V/Hz	400/50-60
Einlaufhöhe	mm	768
Reststücklänge	mm	180
Länge	mm	1.970
Breite	mm	2.440
Höhe	mm	1.650
Gewicht	kg	500
<b>Serienausstattung</b>		
Stabiler Graugussrahmen		■
Schraubstock-Schnellspanneinrichtung		■
Start-/Stopp-Funktion		■
Hartmetall-Sägebandführungen		■
Bandsägeblatt BI-Metall		■
<b>Bestelldaten</b>		
BASICUT 275.230 GANC		<b>78940</b>
UVP in € exkl. MwSt.		<b>*18.345,00</b>

Bandsägeblätter BASICUT GANC	Bestellnummer	UVP in € exkl. MwSt.
BI-Metall Cobalt 4/6 ZpZ	78460	57,50
BI-Metall Cobalt 5/8 ZpZ	78465	57,50
<b>BI-Metall Cobalt 6/10 ZpZ (serienmäßig)</b>	78466	57,50
BI-Metall Cobalt 8/12 ZpZ	78467	57,50
BI-Metall Cobalt 10/14 ZpZ	78468	57,50

BOMAR Rollenbahnen zu BASICUT GANC	Bestellnummer	UVP in € exkl. MwSt.
Verstellhöhe: 730 - 1.130 mm		
Anschlussstück rechts	78881	*266,00
Anschlussstück links	78882	*211,00
Grundversion 2.000 mm, Breite 330 mm, 150 kg/m	78868	*625,00
Grundversion 3.000 mm, Breite 330 mm, 150 kg/m	78869	*780,00
Anschlussversion 2.000 mm, Breite 330 mm, 150 kg/m	78870	*480,00
Anschlussversion 3.000 mm, Breite 330 mm, 150 kg/m	78846	*645,00
Manueller Materialanschlag mit Maßband 2.000 mm	78871	*399,00
Manueller Materialanschlag mit Maßband 3.000 mm	78872	*540,00
Manueller Materialanschlag mit Maßband 4.000 mm	78873	*540,00
Manueller Materialanschlag mit Maßband 5.000 mm	78874	*585,00
Manueller Materialanschlag mit Maßband 6.000 mm	78875	*650,00
Manueller Materialanschlag mit Digitalanzeige 2.000 mm	78876	*1.290,00
Manueller Materialanschlag mit Digitalanzeige 3.000 mm	78877	*1.460,00
Manueller Materialanschlag mit Digitalanzeige 4.000 mm	78878	*1.630,00
Manueller Materialanschlag mit Digitalanzeige 5.000 mm	78879	*1.790,00
Manueller Materialanschlag mit Digitalanzeige 6.000 mm	78880	*1.980,00

## BOMAR ERGONOMIC

290.258 DGANC	
	h 27 s 0,9
	m/min 20-120
	0° 258 45° 210 60° 130
	0° 250 45° 190 60° 110
	0° 290x180 45° 210x100 60° 130x110
	0° 250x258 45° 180x140 60° 130x110



### Vollautomatische Metallbandsägemaschine

Eine vollautomatische Bandsäge für beidseitige Gehrungsschnitte mit hydraulischer Steuerung, Materialvorschub, Klemmung und Armabsenkung. Die Steuereinheit verfügt über ein großes Display und ermöglicht die Programmierung von bis zu 60 Arbeitsabläufen. Der robuste Graugussarm sorgt für eine bessere Vibrationsdämpfung beim Schneiden. Die Maschine zeichnet sich durch präzise Hartmetallbandführung, konische Lagerung des Armgelenks, ein 27 mm hohes Sägeband und eine synchron laufende Bürste zur Späneentsorgung aus. Die Winkel können elektrisch von -45° bis 60° in etwa 3 Sekunden eingestellt werden, und die Schraubstöcke öffnen sich beidseitig, um Kollisionen mit unebenem Material zu vermeiden. Ein kontinuierliches Rollenbahnsystem erleichtert die Zuführung von kurzen Materialstücken. Nach dem Umschalten in den manuellen Modus können alle Funktionen separat gesteuert werden.

Metall-Bandsägemaschinen ERGONOMIC		290.258 DGANC
<b>Technikdaten</b>		
Schnittbereich max.	mm	250x258
Sägebandlänge	mm	2.910
Sägebandhöhe	mm	27
Sägebandstärke	mm	0,9
Schnittwinkel	°	45-0-60
Drehzahlstufen	Anz.	stufenlos
Schnittgeschwindigkeit	m/min	20-120
Sägebandantrieb Motorleistung	W	1.500
Netzspannung/-frequenz	V/Hz	400/50-60
Einlaufhöhe	mm	755
Reststücklänge	mm	280
Länge	mm	2.900
Breite	mm	1.850
Höhe	mm	1.650
Gewicht	kg	1.500
<b>Bestelldaten</b>		
ERGONOMIC DG manuell		<b>78908</b>
UVP in € exkl. MwSt.		<b>*Auf Anfrage</b>

### Sonderzubehör (Betriebsbereit geliefert):



Mikrosprühsystem



Spänespülpistole



Arbeitsleuchte



Dritte  
Kühlflüssigkeitszufuhr

- Vollhydraulische Ausführung
- Vorschublänge des Schraubstocks 1500 mm
- Die Hartmetallführung des Sägebands gewährleistet hohe Schnittgenauigkeit
- Automatische Druckregelung beim Schneiden
- Druckregelung für beide Schraubstöcke
- Einrastender Schraubstock des Vorschubs beseitigt Materialunebenheiten beim Vorschub
- Elektronische Steuerung der Spannung und des Bruchs des Sägebands

Bandsägeblätter	Bestellnummer	UVP in € exkl. MwSt.
ERGONOMIC 290.258 DGANC		
BI-Metall Cobalt 4/6 ZpZ	78426	63,00
BI-Metall Cobalt 5/8 ZpZ	78496	60,50
BI-Metall Cobalt 6/10 ZpZ (serienmäßig)	78497	60,50
BI-Metall Cobalt 8/12 ZpZ	78498	60,50
BI-Metall Cobalt 10/14 ZpZ	78499	60,50

Sonderzubehör	Bestellnummer	UVP in € exkl. MwSt.
Mikro-Sprüh-Einrichtung 24V inkl. Montage	78989	*1.290,00

BOMAR Rollenbahnen zu ERGONOMIC	Bestellnummer	UVP in € exkl. MwSt.
Verstellhöhe: 730 - 1.130 mm		
Anschlussstück rechts	78866	*231,00
Anschlussstück links	78867	*201,00
Grundversion 2.000 mm, Breite 330 mm, 150 kg/m	78868	*625,00
Grundversion 3.000 mm, Breite 330 mm, 150 kg/m	78869	*780,00
Anschlussversion 2.000 mm, Breite 330 mm, 150 kg/m	78870	*480,00
Anschlussversion 3.000 mm, Breite 330 mm, 150 kg/m	78846	*645,00
Manueller Materialanschlag mit Maßband 2.000 mm	78871	*399,00
Manueller Materialanschlag mit Maßband 3.000 mm	78872	*540,00
Manueller Materialanschlag mit Maßband 4.000 mm	78873	*540,00
Manueller Materialanschlag mit Maßband 5.000 mm	78874	*585,00
Manueller Materialanschlag mit Maßband 6.000 mm	78875	*650,00
Manueller Materialanschlag mit Digitalanzeige 2.000 mm	78876	*1.290,00
Manueller Materialanschlag mit Digitalanzeige 3.000 mm	78877	*1.460,00
Manueller Materialanschlag mit Digitalanzeige 4.000 mm	78878	*1.630,00
Manueller Materialanschlag mit Digitalanzeige 5.000 mm	78879	*1.790,00
Manueller Materialanschlag mit Digitalanzeige 6.000 mm	78880	*1.980,00



## BOMAR WORKLINE 410.280 RB / 610.450 RB

	410.280 RB	610.450 RB
h	27	34
s	0,9	1,1
m/min	20-120	20-120
°	280	450



### Halbautomatische Sägeautomaten

Speziell zur Trennung von Rohrbögen mit einem Maximal-durchmesser von 280 beziehungsweise 450 mm wurden die Workline 280 RB und die Workline 450 RB entwickelt. Rohrbögen von 45° bis maximal 180° können mit dieser Säge effizient getrennt werden. Die Sägen der Linie Workline sind prinzipiell mit einem Schwenklager ausgestattet und problemlos in Fertigungsstraßen integrierbar. Die Sägen der Workline-RB-Reihe sind laut Bomar prinzipiell mit einem Schwenklager ausgestattet leicht in bestehende System integrierbar. Ihr Antrieb leistet 2,2 bis 3,0 kW und über Frequenzrichter ist die Bandgeschwindigkeit zwischen 20 und 120 m/min stufenlos regelbar. Die Abmessungen betragen 1070 mm x 2500 mm x 1450 mm (L/B/H).

Zur Standardausstattung der halbautomatischen Sägeautomaten gehört das ADFR-System. Es reguliert automatisch das Zusammenspiel von Schnittdruck und Schnittvorschub in Echtzeit. Über einen Sensor wird die aktuelle Belastung des Sägebandes erfasst und der Schnittvorschub gemäß der Materialform angepasst. Bei größeren Querschnitten des Materials verlängert sich der Schnittkanal und die Belastung des Sägebandes nimmt zu. Wird der Schnittvorschub in diesen Bereichen nicht automatisch angepasst, nimmt die Standzeit des Sägebandes drastisch ab oder die Schnittzeit wird durch einen geringeren Vorschub wesentlich verlängert.



Verstellbarer Winkel für die Bearbeitung von Rohren

### Sonderzubehör



Laserliner



Arbeitsleuchte



Spänespülpistole

Bandsägeblätter WORKLINE 410.280 RB	Bestellnummer	UVP in € exkl. MwSt.
BI-Metall Cobalt 3/4 ZpZ	78485	77,00
BI-Metall Cobalt 4/6 ZpZ	78486	77,00
BI-Metall Cobalt 5/8 ZpZ	78487	77,00
BI-Metall Cobalt 6/10 ZpZ	78488	77,00
BI-Metall Cobalt 8/12 ZpZ	78489	77,00
BI-Metall Cobalt 10/14 ZpZ	78484	77,00

Bandsägeblätter WORKLINE 610.450 RB	Bestellnummer	UVP in € exkl. MwSt.
BI-Metall Cobalt 3/4 ZpZ	78412	125,00
BI-Metall Cobalt 4/6 ZpZ	78413	125,00
BI-Metall Cobalt 5/8 ZpZ	78414	125,00
BI-Metall Cobalt 6/10 ZpZ	78415	125,00
BI-Metall Cobalt 8/12 ZpZ	78418	125,00

Metall-Bandsägemaschinen		WORKLINE 410.280 RB	WORKLINE 610.450 RB
<b>Technikdaten</b>			
Schnittbereich max.	mm	280	450
Sägebandlänge	mm	3.800	5.200
Sägebandhöhe	mm	27	34
Sägebandstärke	mm	0,9	1,1
Winkleinstellbereich	°	45 - 180	45 - 180
Drehzahlstufen	Anz.	stufenlos	stufenlos
Schnittgeschwindigkeit	m/min	20-120	20-120
Sägebandantrieb Motorleistung	W	2.200	3.000
Netzspannung/-frequenz	V/Hz	400/50-60	400/50-60
Einlaufhöhe	mm	756	781
Länge	mm	2.130	2.400
Breite	mm	1.070	3.750
Höhe	mm	1.440	2.700
Gewicht	kg	570	2.500
<b>Serienausstattung</b>			
Stabiler Graugussrahmen		■	■
Automatische Schnittüberwachung		■	■
Start-/Stopp-Funktion		■	■
Hartmetall-Sägebandführungen		■	■
Bandsägeblatt BI-Metall		■	■
<b>Bestelldaten</b>			
Bestellnummer		78909	78934
UVP in € exkl. MwSt.		*18.955,00	*26.150,00

## BOMAR WORKLINE DG/DGH

	410.280 DG/DGH	510.350 DG/DGH	610.450 DGH
h	27	34	34
s	0,9	1,1	1,1
m/min	20-120	20-120	20-120
0°	280	350	450
45°	280	350	450
60°	210	250	310
0°	280	350	450
45°	270	340	420
60°	190	240	300
0°	410x280	510x350	610x450
45°	310x280	400x350	480x450
60°	205x280	260x350	320x450

### Gehrungsschnitt mit Biss

Die WORKLINE-Serie ist die praktische Lösung für die professionelle Werkstatt. Dank einfacher, aber trotzdem komfortabler Bedienung sind die Sägen der Serie WORKLINE die ideale Lösung für Ihre Sägeanforderungen. Genaue HM Führung des Sägebands, in Gleitlagern gelagertes Armgelenk, 27/34 mm hohes Sägeband und synchron laufende Bürste für die Beseitigung der Späne sind eine Voraussetzung für die hervorragende Maschinenleistung. Zur grundlegenden Ausstattung dieser Maschine gehört ein Frequenzwandler, der die Einstellung der optimalen Geschwindigkeit des Sägebands in Bezug auf das zu schneidende Material im Bereich von 20-120 m/min. Dies erhöht erheblich sowohl die Standzeit der Sägebänder, als auch die Maschinenproduktivität.



Metall-Bandsägemaschinen WORKLINE		410.280 DG/DGH	510.350 DG/DGH	610.450 DGH
<b>Technikdaten</b>				
Schnittbereich max.	mm	410x280	510x350	610x450
Sägebandlänge	mm	3.800	4.780	5.200
Sägebandhöhe	mm	27	34	34
Sägebandstärke	mm	0,9	1,1	1,1
Schnittwinkel	°	60-0-60	60-0-60	60-0-60
Drehzahlstufen	Anz.	stufenlos	stufenlos	stufenlos
Schnittgeschwindigkeit	m/min	20-120	20-120	20-120
Sägebandantrieb Motorleistung	W	2.200	3.000	3.000
Netzspannung/-frequenz	V/Hz	400/50-60	400/50-60	400/50-60
Einlaufhöhe	mm	756	761	481
Reststücklänge	mm	20	20	20
Länge	mm	2.130	2.500	2.770
Breite	mm	1.070	1.070	1.100
Höhe	mm	1.440	1.450	1.480
Gewicht	kg	570	685	710
<b>Serienausstattung</b>				
Stabiler Graugussrahmen		■	■	■
Schraubstock-Schnellspanneinrichtung		■	■	■
Start-/Stopp-Funktion		■	■	■
Hartmetall-Sägebandführungen		■	■	■
Bandsägeblatt BI-Metall		■	■	■
<b>Bestelldaten</b>				
WORKLINE DG manuell		<b>78910</b>	<b>78915</b>	-
UVP in € exkl. MwSt.		<b>*10.590,00</b>	<b>*14.175,00</b>	-
WORKLINE DGH halbautomatisch		<b>78911</b>	<b>78916</b>	<b>78918</b>
UVP in € exkl. MwSt.		<b>*14.380,00</b>	<b>*18.245,00</b>	<b>*22.375,00</b>

Bandsägeblätter WORKLINE 410.280 DG/DGH	Bestell- nummer	UVP in € exkl. MwSt.
BI-Metall Cobalt 3/4 ZpZ	<b>78485</b>	<b>77,00</b>
BI-Metall Cobalt 4/6 ZpZ	<b>78486</b>	<b>77,00</b>
BI-Metall Cobalt 5/8 ZpZ	<b>78487</b>	<b>77,00</b>
<b>BI-Metall Cobalt 6/10 ZpZ (serienmäßig)</b>	<b>78488</b>	<b>77,00</b>
BI-Metall Cobalt 8/12 ZpZ	<b>78489</b>	<b>77,00</b>
BI-Metall Cobalt 10/14 ZpZ	<b>78484</b>	<b>77,00</b>

Bandsägeblätter WORKLINE 510.350 DG/DGH	Bestell- nummer	UVP in € exkl. MwSt.
BI-Metall Cobalt 3/4 ZpZ	<b>78450</b>	<b>115,00</b>
BI-Metall Cobalt 4/6 ZpZ	<b>78451</b>	<b>115,00</b>
BI-Metall Cobalt 5/8 ZpZ	<b>78452</b>	<b>115,00</b>
<b>BI-Metall Cobalt 6/10 ZpZ (serienmäßig)</b>	<b>78456</b>	<b>115,00</b>
BI-Metall Cobalt 8/12 ZpZ	<b>78457</b>	<b>115,00</b>

Bandsägeblätter WORKLINE 610.450 DGH	Bestell- nummer	UVP in € exkl. MwSt.
BI-Metall Cobalt 3/4 ZpZ	<b>78412</b>	<b>125,00</b>
BI-Metall Cobalt 4/6 ZpZ	<b>78413</b>	<b>125,00</b>
BI-Metall Cobalt 5/8 ZpZ	<b>78414</b>	<b>125,00</b>
<b>BI-Metall Cobalt 6/10 ZpZ (serienmäßig)</b>	<b>78415</b>	<b>125,00</b>
BI-Metall Cobalt 8/12 ZpZ	<b>78418</b>	<b>125,00</b>



Musterzusammenbau mit Rollenbahn

### Serienausstattung:



Hydraulische Schnitt-  
drucküberwachung bei  
DGH-Modelle



Sägebandführung aus  
Hartmetall



Übersichtliche  
Winkelskala



Sägeband-  
Reinigungsbürste

### Sonderzubehör (Betriebsbereit geliefert):



Bandspannungsanzeige



Spänespülpistole



Spanndruckregelung  
des Spannstockes



Digitale  
Gehrungsanzeige



Arbeitsleuchte



Mikrosprühsystem



Dritte  
Kühlflüssigkeitszufuhr

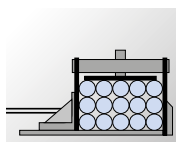

Bündelspann-  
Einrichtung



Laserliner

BOMAR Rollenbahnen zu WORKLINE 410.280 DG/DGH Verstellhöhe: 700 - 800 mm	Bestell- nummer	UVP in € exkl. MwSt.
Anschlusssteil links	<b>78887</b>	<b>*262,00</b>
Anschlusssteil rechts	<b>78888</b>	<b>*262,00</b>
Grundversion 2.000 mm, Breite 440 mm, 600 kg/m	<b>78883</b>	<b>*880,00</b>
Grundversion 3.000 mm, Breite 440 mm, 600 kg/m	<b>78884</b>	<b>*1.220,00</b>
Anschlussversion 2.000 mm, Breite 440 mm, 600 kg/m	<b>78885</b>	<b>*780,00</b>
Anschlussversion 3.000 mm, Breite 440 mm, 600 kg/m	<b>78886</b>	<b>*1.115,00</b>
Manueller Materialanschlag mit Maßband 2.000 mm	<b>78889</b>	<b>*1.080,00</b>
Manueller Materialanschlag mit Maßband 3.000 mm	<b>78847</b>	<b>*1.310,00</b>
Manueller Materialanschlag mit Maßband 4.000 mm	<b>78955</b>	<b>*1.510,00</b>
Manueller Materialanschlag mit Maßband 5.000 mm	<b>78956</b>	<b>*1.710,00</b>
Manueller Materialanschlag mit Maßband 6.000 mm	<b>78957</b>	<b>*1.890,00</b>
Manueller Materialanschlag mit Digitalanzeige 2.000 mm	<b>79000</b>	<b>*2.125,00</b>
Manueller Materialanschlag mit Digitalanzeige 3.000 mm	<b>79001</b>	<b>*2.470,00</b>
Manueller Materialanschlag mit Digitalanzeige 4.000 mm	<b>79002</b>	<b>*2.770,00</b>
Manueller Materialanschlag mit Digitalanzeige 5.000 mm	<b>79003</b>	<b>*3.070,00</b>
Manueller Materialanschlag mit Digitalanzeige 6.000 mm	<b>79004</b>	<b>*3.410,00</b>

BOMAR Rollenbahnen zu WORKLINE 510.350 DG/DGH Verstellhöhe: 700 - 800 mm	Bestell- nummer	UVP in € exkl. MwSt.
Anschlusssteil links	<b>79010</b>	<b>*427,00</b>
Anschlusssteil rechts	<b>79011</b>	<b>*427,00</b>
Grundversion 2.000 mm, Breite 540 mm, 600 kg/m	<b>79012</b>	<b>*970,00</b>
Grundversion 3.000 mm, Breite 540 mm, 600 kg/m	<b>79013</b>	<b>*1.360,00</b>
Anschlussversion 2.000 mm, Breite 540 mm, 600 kg/m	<b>79014</b>	<b>*870,00</b>
Anschlussversion 3.000 mm, Breite 540 mm, 600 kg/m	<b>79015</b>	<b>*1.260,00</b>
Manueller Materialanschlag mit Maßband 2.000 mm	<b>78889</b>	<b>*1.080,00</b>
Manueller Materialanschlag mit Maßband 3.000 mm	<b>78847</b>	<b>*1.310,00</b>
Manueller Materialanschlag mit Maßband 4.000 mm	<b>78955</b>	<b>*1.510,00</b>
Manueller Materialanschlag mit Maßband 5.000 mm	<b>78956</b>	<b>*1.710,00</b>
Manueller Materialanschlag mit Maßband 6.000 mm	<b>78957</b>	<b>*1.890,00</b>
Manueller Materialanschlag mit Digitalanzeige 2.000 mm	<b>79000</b>	<b>*2.125,00</b>
Manueller Materialanschlag mit Digitalanzeige 3.000 mm	<b>79001</b>	<b>*2.470,00</b>
Manueller Materialanschlag mit Digitalanzeige 4.000 mm	<b>79002</b>	<b>*2.770,00</b>
Manueller Materialanschlag mit Digitalanzeige 5.000 mm	<b>79003</b>	<b>*3.070,00</b>
Manueller Materialanschlag mit Digitalanzeige 6.000 mm	<b>79004</b>	<b>*3.410,00</b>

BOMAR Rollenbahnen zu WORKLINE 610.450 DGH Verstellhöhe: 700 - 800 mm	Bestell- nummer	UVP in € exkl. MwSt.
Anschlusssteil links	<b>79020</b>	<b>*490,00</b>
Anschlusssteil rechts	<b>79021</b>	<b>*490,00</b>
Grundversion 2.000 mm, Breite 640 mm, 600 kg/m	<b>79022</b>	<b>*1.099,00</b>
Grundversion 3.000 mm, Breite 640 mm, 600 kg/m	<b>79023</b>	<b>*1.510,00</b>
Anschlussversion 2.000 mm, Breite 640 mm, 600 kg/m	<b>79024</b>	<b>*940,00</b>
Anschlussversion 3.000 mm, Breite 640 mm, 600 kg/m	<b>79025</b>	<b>*1.390,00</b>
Manueller Materialanschlag mit Maßband 2.000 mm	<b>78889</b>	<b>*1.080,00</b>
Manueller Materialanschlag mit Maßband 3.000 mm	<b>78847</b>	<b>*1.310,00</b>
Manueller Materialanschlag mit Maßband 4.000 mm	<b>78955</b>	<b>*1.510,00</b>
Manueller Materialanschlag mit Maßband 5.000 mm	<b>78956</b>	<b>*1.710,00</b>
Manueller Materialanschlag mit Maßband 6.000 mm	<b>78957</b>	<b>*1.890,00</b>
Manueller Materialanschlag mit Digitalanzeige 2.000 mm	<b>79000</b>	<b>*2.125,00</b>
Manueller Materialanschlag mit Digitalanzeige 3.000 mm	<b>79001</b>	<b>*2.470,00</b>
Manueller Materialanschlag mit Digitalanzeige 4.000 mm	<b>79002</b>	<b>*2.770,00</b>
Manueller Materialanschlag mit Digitalanzeige 5.000 mm	<b>79003</b>	<b>*3.070,00</b>
Manueller Materialanschlag mit Digitalanzeige 6.000 mm	<b>79004</b>	<b>*3.410,00</b>

## BOMAR TOPLINE 510.350 DGH

TOPLINE	
h	34
s	1,1
m/min	20-120
0°	350
45°	350
60°	250
0°	350
45°	350
60°	250
0°	510x350
45°	370x350
60°	350x250



Hydraulische Schnittdrucküberwachung bei DGH-Modelle



### Sonderzubehör (Betriebsbereit geliefert):



Bandspannungsanzeige



Spänespülpistole



Spanndruckregelung des Spannstockes



Digitale Gehrungsanzeige



Arbeitsleuchte



Mikrosprühsystem



Dritte Kühlflüssigkeitszufuhr

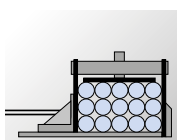

Bündelspann-Einrichtung



Laserliner

BOMAR Rollenbahnen zu TOPLINE	Bestellnummer	UVP in €
Verstellhöhe: 740 - 840 mm		exkl. MwSt.
Anschlusssteil links	79030	*1.175,00
Anschlusssteil rechts	79031	*1.290,00
Grundversion 2.000 mm, Breite 550 mm, 1.200 kg/m	78970	*1.210,00
Grundversion 3.000 mm, Breite 550 mm, 1.200 kg/m	78971	*1.710,00
Anschlussversion 2.000 mm, Breite 550 mm, 1.200 kg/m	78973	*1.040,00
Anschlussversion 3.000 mm, Breite 550 mm, 1.200 kg/m	78972	*1.550,00
Manueller Materialanschlag mit Maßband 2.000 mm	79035	*1.375,00
Manueller Materialanschlag mit Maßband 3.000 mm	78976	*2.225,00
Manueller Materialanschlag mit Maßband 4.000 mm	78979	*2.780,00
Manueller Materialanschlag mit Maßband 5.000 mm	79036	*3.125,00
Manueller Materialanschlag mit Maßband 6.000 mm	79037	*3.430,00
Manueller Materialanschlag mit Digitalanzeige 2.000 mm	79038	*2.995,00
Manueller Materialanschlag mit Digitalanzeige 3.000 mm	79039	*3.350,00
Manueller Materialanschlag mit Digitalanzeige 4.000 mm	79040	*4.025,00
Manueller Materialanschlag mit Digitalanzeige 5.000 mm	79041	*4.520,00
Manueller Materialanschlag mit Digitalanzeige 6.000 mm	79042	*4.930,00

### Zweisäulengeführtes TOP-Modell

Die halbautomatische Doppel-Gehrungsbandsäge verfügt über modernste Technologie, wie zB. Servo-Sägevorschub, spielfreiem Direktantrieb und stufenloser Doppelgehrung.

### Standardausstattung:

Zwei-Säulenführung, Vorschub mit Servoantrieb und Kugelumlauflaufspindel, Sägerahmen auf spielfrei vorgespannten Linearführungen, Lagerung des Sägerahmens auf einem großzügig dimensionierten Drehkranz, durch die 3° Schrägstellung des Sägerahmens wird bei Trägern und Profilen ein kürzerer Schnittkanal ermöglicht.

Metall-Bandsägemaschinen	TOPLINE	
Technikdaten		
Schnittbereich max.	mm	510x350
Sägebandlänge	mm	4.915
Sägebandhöhe	mm	34
Sägebandstärke	mm	1,1
Schnittwinkel	°	60-0-60
Drehzahlstufen	Anz.	stufenlos
Schnittgeschwindigkeit 1 / 2	m/min	20-120
Sägebandantrieb Motorleistung	W	3.000
Netzspannung/-frequenz	V/Hz	400/50-60
Einlaufhöhe	mm	778
Reststücklänge	mm	60
Länge	mm	1.435
Breite	mm	2.358
Höhe	mm	2.002
Gewicht	kg	1.050
Serienausstattung		
Stabiler Graugussrahmen		■
Schraubstock-Schnellspanneinrichtung		■
Start-/Stopp-Funktion		■
Hartmetall-Sägebandführungen		■
Bandsägeblatt Bi-Metall		■
Hydraulische Schnittdrucküberwachung		■
Bestelldaten		
TOPLINE		78925
UVP in € exkl. MwSt.		*22.240,00

Bandsägeblätter TOPLINE	Bestellnummer	UVP in €
Bi-Metall Cobalt 3/4 ZpZ	78226	111,00
Bi-Metall Cobalt 4/6 ZpZ (serienmäßig)	78227	111,00
Bi-Metall Cobalt 5/8 ZpZ	78228	111,00

## BOMAR PROLINE 420.350 ANC

PROLINE	
h	34
s	1,1
m/min	20-120
0°	350
0°	350
0°	420x350



### Sonderzubehör (Betriebsbereit geliefert):



Bandspannungsanzeige



Spänespülpistole



Spanndruckregelung des Spannstockes



Laserliner



Arbeitsleuchte



Mikroprühsystem



Dritte Kühlflüssigkeitszufuhr

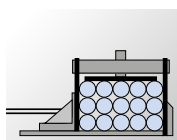

Bündelspann-Einrichtung

BOMAR Rollenbahnen zu PROLINE	Bestellnummer	UVP in € exkl. MwSt.
Verstellhöhe: 740 - 840 mm		
Anschlusssteil links	79010	*427,00
Grundversion 2.000 mm, Breite 550 mm, 1.200 kg/m	78970	*1.210,00
Grundversion 3.000 mm, Breite 550 mm, 1.200 kg/m	78971	*1.710,00
Anschlussversion 2.000 mm, Breite 550 mm, 1.200 kg/m	78973	*1.040,00
Anschlussversion 3.000 mm, Breite 550 mm, 1.200 kg/m	78972	*1.550,00
Manueller Materialanschlag mit Maßband 2.000 mm	79035	*1.375,00
Manueller Materialanschlag mit Maßband 3.000 mm	78976	*2.225,00
Manueller Materialanschlag mit Maßband 4.000 mm	78979	*2.780,00
Manueller Materialanschlag mit Maßband 5.000 mm	79036	*3.125,00
Manueller Materialanschlag mit Maßband 6.000 mm	79037	*3.430,00
Manueller Materialanschlag mit Digitalanzeige 2.000 mm	79038	*2.995,00
Manueller Materialanschlag mit Digitalanzeige 3.000 mm	79039	*3.350,00
Manueller Materialanschlag mit Digitalanzeige 4.000 mm	79040	*4.025,00
Manueller Materialanschlag mit Digitalanzeige 5.000 mm	79041	*4.520,00
Manueller Materialanschlag mit Digitalanzeige 6.000 mm	79042	*4.930,00

Anschlusssteil rechts nicht notwendig, Direktanschluss an Maschine

### Zweisäulengeführter Vollautomat

Die vollautomatische Zweisäulen-Bandsägemaschine ist für Schnitte mit einem Material-Ø von 350 mm bestimmt. Der Vorschub des Materials, die Materialaufnahme und der Vorschub des Sägebandarms werden hydraulisch automatisch getätigt. Die Programmierung erfolgt in einzelnen Schritten und der Benutzer hat dank der grafischen Anzeige einen guten Überblick. Die Materialaufnahme erfolgt mit Vollhub-Spannstöcken. Die Maschine ist mit einem Frequenzumformer ausgestattet, welcher die Einstellung der optimalen Geschwindigkeit des Sägebandes in Bezug auf das zu schneidende Material ermöglicht.

Metall-Bandsägemaschinen		PROLINE
Technikdaten		
Schnittbereich max.	mm	420x350
Sägebandlänge	mm	4.780
Sägebandhöhe	mm	34
Sägebandstärke	mm	1,1
Schnittwinkel	°	0
Drehzahlstufen	Anz.	stufenlos
Schnittgeschwindigkeit 1 / 2	m/min	20-120
Sägebandantrieb Motorleistung	W	4.000
Netzspannung/-frequenz	V/Hz	400/50-60
Einlaufhöhe	mm	780
Reststücklänge	mm	20
Länge	mm	2.900
Breite	mm	2.050
Höhe	mm	2.400
Gewicht	kg	1.200
Serienausstattung		
Stabiler Graugussrahmen		■
Schraubstock-Schnellspanneinrichtung		■
Start-/Stopp-Funktion		■
Hartmetall-Sägebandführungen		■
Bandsägeblatt BI-Metall		■
Hydraulische Schnittdrucküberwachung		■
Bestelldaten		
PROLINE		78920
UVP in € exkl. MwSt.		*36.765,00

Bandsägeblätter PROLINE	Bestellnummer	UVP in € exkl. MwSt.
BI-Metall Cobalt 3/4 ZpZ	78450	115,00
BI-Metall Cobalt 4/6 ZpZ	78451	115,00
BI-Metall Cobalt 5/8 ZpZ	78452	115,00
BI-Metall Cobalt 6/10 ZpZ (serienmäßig)	78456	115,00
BI-Metall Cobalt 8/12 ZpZ	78457	115,00

## BOMAR TRANSVERSE

	510.330 DGH	510.330 GANC
h	34	34
s	1,1	1,1
m/min	20-120	20-120
0°	345	330
45°	345	330
60°	260	250
0°	345	330
45°	330	310
60°	245	220
0°	510x345	510x330
45°	400x100	400x100
60°	260x130	260x100

### Säulengeführte Halb- und Vollautomaten

Die Maschinen der Serie Transverse DGH sind halbautomatische Doppelgehrungs- Bandsägen in Schwenkrahmen-Ausführung. Der Gehrungsbereich reicht von 60° links stufenlos bis 60° rechts. Die Modelle verfügen über einen hydraulischen Vollhubspannstock und eine einfach zu bedienende Steuerung in Klartextanzeige.

Die Maschinen der Serie Transverse GANC sind vollautomatische Metallbandsägen mit hoher Schnittgenauigkeit. Bei diesen Maschinen sind Schnitte von 0° bis 60° rechts stufenlos möglich. Im manuellen Arbeitsmodus sind Gehrungsschnitte bis 30° möglich.

### Serienausstattung:



Sägebandführung aus Hartmetall



Digitale Gehrungsanzeige



Groß dimensionierter Spannstock



Schnittbereich bis 510 mm

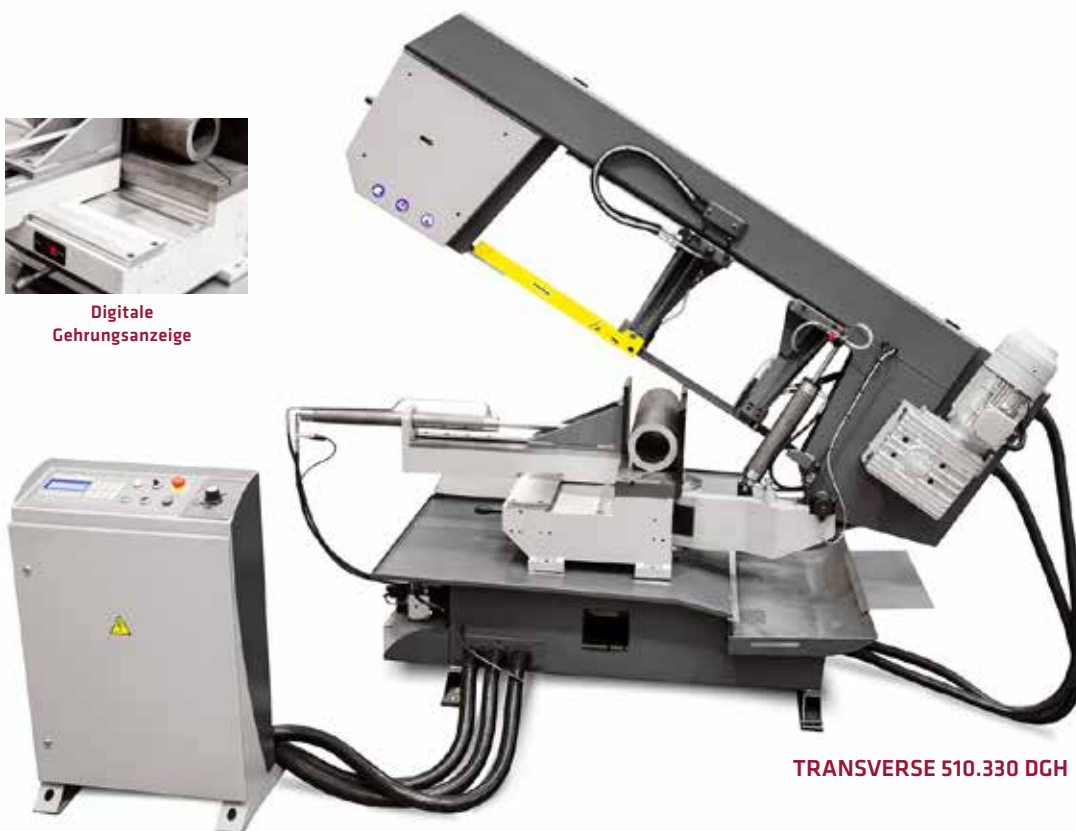

TRANSVERSE 510.330 DGH

Metall-Bandsägemaschinen TRANSVERSE		510.330 DGH	510.330 GANC
<b>Technikdaten</b>			
Schnittbereich max.	mm	510x345	510x330
Sägebandlänge	mm	4.780	4.780
Sägebandhöhe	mm	34	34
Sägebandstärke	mm	1,1	1,1
Schnittwinkel	°	60-0-60	0-60
Drehzahlstufen	Anz.	stufenlos	stufenlos
Schnittgeschwindigkeit	m/min	20-120	20-120
Sägebandantrieb Motorleistung	W	3.000	3.000
Netzspannung/-frequenz	V/Hz	400/50	400/50
Einlaufhöhe	mm	750	760
Reststücklänge	mm	30	250
Länge	mm	2.390	2.450
Breite	mm	1.170	1.810
Höhe	mm	1.350	1.795
Gewicht	kg	915	1.550
<b>Serienausstattung</b>			
Stabiler Graugussrahmen		■	■
Schraubstock-Schnellspaneinrichtung		■	■
Start-/Stopp-Funktion		■	■
Hartmetall-Sägebandführungen		■	■
Bandsägeblatt BI-Metall		■	■
<b>Bestelldaten</b>			
Transverse		78927	78928
UVP in € exkl. MwSt.		*21.880,00	*47.500,00

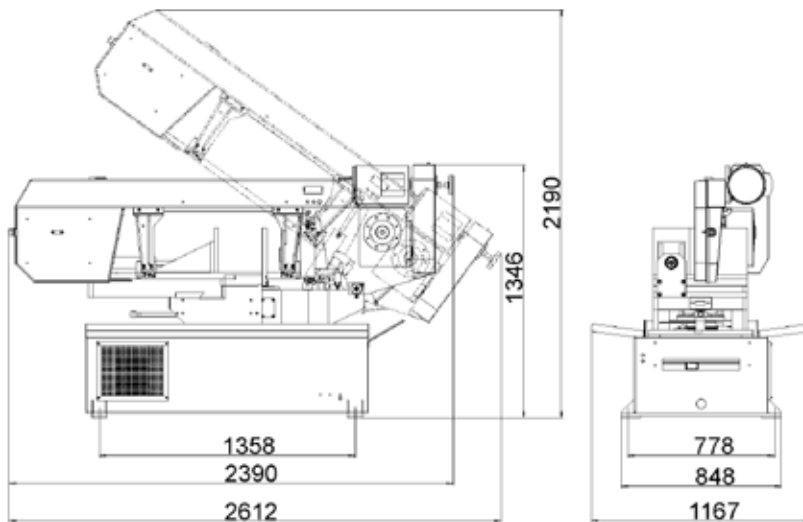

**TRANSVERSE 510.330 DGH**

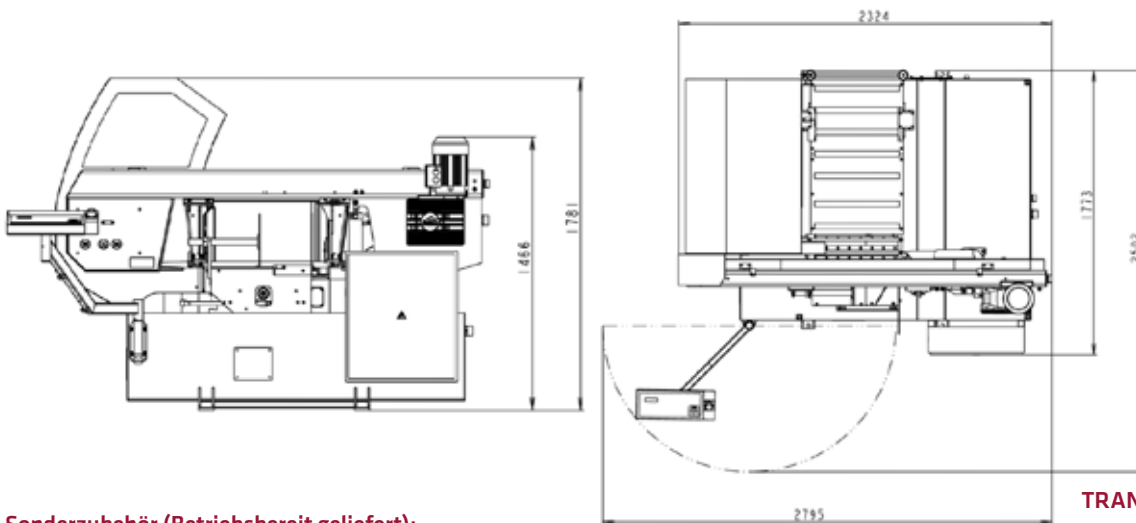

**TRANSVERSE 510.330 GANC**

**Sonderzubehör (Betriebsbereit geliefert):**



**Spänesülpistole**



**Arbeitsleuchte**



**Dritte Kühlflüssigkeitszufuhr**

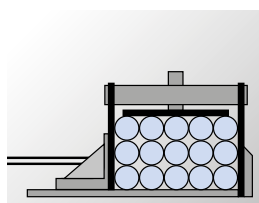

**Bündelspann-Einrichtung**



**Mikrosprühsystem**



**Laserliner**

BOMAR Rollenbahnen zu TRANSVERSE 510.330 DGH Verstellhöhe: 740 - 840 mm	Bestellnummer	UVP in € exkl. MwSt.
Anschlussstück links	78994	*1.570,00
Anschlussstück rechts	78995	*1.570,00
Grundversion 2.000 mm, Breite 550 mm, 1.500 kg/m	78970	*1.210,00
Grundversion 3.000 mm, Breite 550 mm, 1.500 kg/m	78971	*1.710,00
Anschlussversion 2.000 mm, Breite 550 mm, 1.500 kg/m	78973	*1.040,00
Anschlussversion 3.000 mm, Breite 550 mm, 1.500 kg/m	78972	*1.550,00
Manueller Materialanschlag mit Maßband 2.000 mm	79035	*1.375,00
Manueller Materialanschlag mit Maßband 3.000 mm	78976	*2.225,00
Manueller Materialanschlag mit Maßband 4.000 mm	78979	*2.780,00
Manueller Materialanschlag mit Maßband 5.000 mm	79036	*3.125,00
Manueller Materialanschlag mit Maßband 6.000 mm	79037	*3.430,00
Manueller Materialanschlag mit Digitalanzeige 2.000 mm	79038	*2.995,00
Manueller Materialanschlag mit Digitalanzeige 3.000 mm	79039	*3.350,00
Manueller Materialanschlag mit Digitalanzeige 4.000 mm	79040	*4.025,00
Manueller Materialanschlag mit Digitalanzeige 5.000 mm	79041	*4.520,00
Manueller Materialanschlag mit Digitalanzeige 6.000 mm	79042	*4.930,00

BOMAR Rollenbahnen zu TRANSVERSE 510.330 GANC Verstellhöhe: 740 - 840 mm	Bestellnummer	UVP in € exkl. MwSt.
Anschlussstück links	78996	*76,00
Anschlussstück rechts	78995	*1.570,00
Grundversion 2.000 mm, Breite 550 mm, 1.500 kg/m	78970	*1.210,00
Grundversion 3.000 mm, Breite 550 mm, 1.500 kg/m	78971	*1.710,00
Anschlussversion 2.000 mm, Breite 550 mm, 1.500 kg/m	78973	*1.040,00
Anschlussversion 3.000 mm, Breite 550 mm, 1.500 kg/m	78972	*1.550,00
Manueller Materialanschlag mit Maßband 2.000 mm	79035	*1.375,00
Manueller Materialanschlag mit Maßband 3.000 mm	78976	*2.225,00
Manueller Materialanschlag mit Maßband 4.000 mm	78979	*2.780,00
Manueller Materialanschlag mit Maßband 5.000 mm	79036	*3.125,00
Manueller Materialanschlag mit Maßband 6.000 mm	79037	*3.430,00
Manueller Materialanschlag mit Digitalanzeige 2.000 mm	79038	*2.995,00
Manueller Materialanschlag mit Digitalanzeige 3.000 mm	79039	*3.350,00
Manueller Materialanschlag mit Digitalanzeige 4.000 mm	79040	*4.025,00
Manueller Materialanschlag mit Digitalanzeige 5.000 mm	79041	*4.520,00
Manueller Materialanschlag mit Digitalanzeige 6.000 mm	79042	*4.930,00

## BOMAR TRANSVERSE

	610.440 DGH	610.440 GANC
h	34	34
s	1,1	1,1
m/min	20-120	20-120
0°	440	440
45°	440	420
60°	330	265
0°	440	440
45°	420	420
60°	300	265
0°	610x440	610x440
45°	500x190	510x100
60°	330x170	340x100

### Säulengeführte Halb- und Vollautomaten

Die Maschinen der Serie Transverse DGH sind halbautomatische Doppelgehrungs- Bandsägen in Schwenkrahmen-Ausführung. Der Gehrungsbereich reicht von 60° links stufenlos bis 60° rechts. Die Modelle verfügen über einen hydraulischen Vollhubspannstock und eine einfach zu bedienende Steuerung in Klartextanzeige.

Die Maschinen der Serie Transverse GANC sind vollautomatische Metallbandsägen mit hoher Schnittgenauigkeit. Bei diesen Maschinen sind Schnitte von 0° bis 60° rechts stufenlos möglich. Im manuellen Arbeitsmodus sind Gehrungsschnitte bis 30° möglich.

### Serienausstattung



Sägebandführung aus Hartmetall



Digitale Gehrungsanzeige



Groß dimensionierter Spannstock



Schnittbereich bis 610 mm



TRANSVERSE 610.440 DGH

Metall-Bandsägemaschinen TRANSVERSE		610.440 DGH	610.440 GANC
<b>Technikdaten</b>			
Schnittbereich max.	mm	610x440	610x440
Sägebandlänge	mm	5.200	5.200
Sägebandhöhe	mm	34	34
Sägebandstärke	mm	1,1	1,1
Schnittwinkel	°	60-0-60	0-60
Drehzahlstufen	Anz.	stufenlos	stufenlos
Schnittgeschwindigkeit	m/min	20-120	20-120
Sägebandantrieb Motorleistung	W	3.000	3.000
Netzspannung/-frequenz	V/Hz	400/50	400/50
Einlaufhöhe	mm	780	780
Reststücklänge	mm	30	250
Länge	mm	2.560	2.780
Breite	mm	1.520	1.810
Höhe	mm	1.450	2.015
Gewicht	kg	1.007	1.670
<b>Serienausstattung</b>			
Stabiler Graugussrahmen		■	■
Schraubstock-Schnellspaneinrichtung		■	■
Start-/Stopp-Funktion		■	■
Hartmetall-Sägebandführungen		■	■
Bandsägeblatt BI-Metall		■	■
<b>Bestelldaten</b>			
Transverse		78950	78929
UVP in € exkl. MwSt.		*25.630,00	*56.630,00



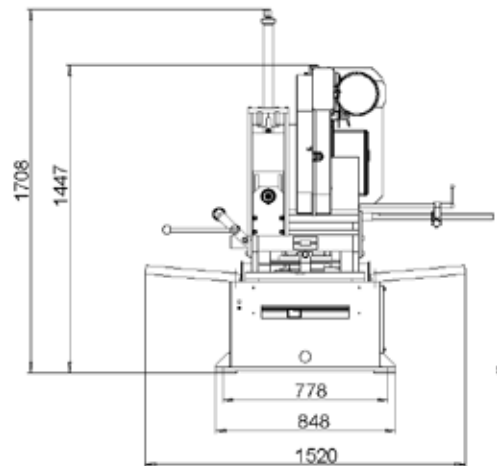
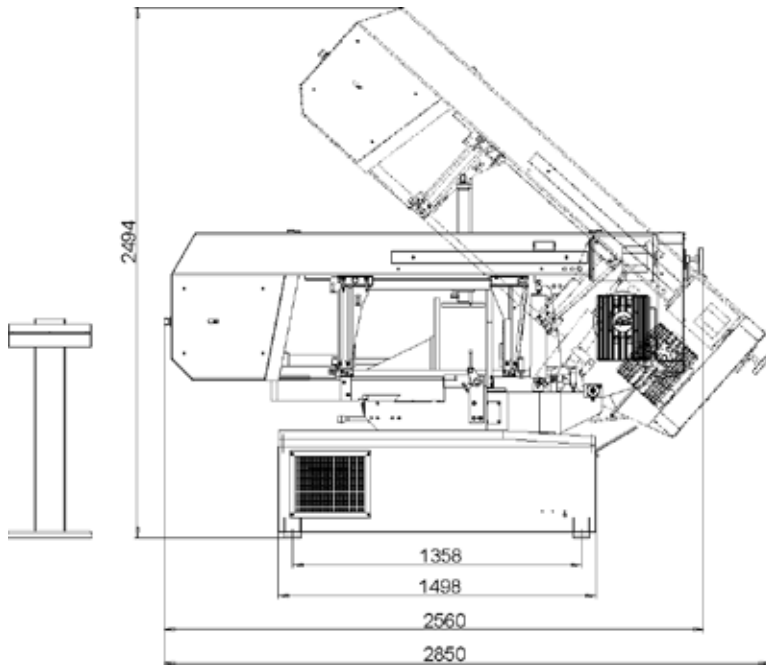

**TRANSVERSE 610.440 DGH**

**Sonderzubehör (Betriebsbereit geliefert):**



**Spänespülpistole**



**Arbeitsleuchte**



**Dritte  
Kühlflüssigkeitszufuhr**

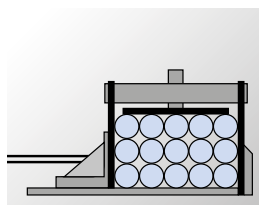

**Bündelspann-  
Einrichtung**



**Mikrosprühsystem**



**Laserliner**

BOMAR Rollenbahnen zu TRANSVERSE 610.440 DGH Verstellhöhe: 740 - 840 mm	Bestell- nummer	UVP in € exkl. MwSt.
Anschlussstück links	<b>78997</b>	<b>*1.640,00</b>
Anschlussstück rechts	<b>78998</b>	<b>*1.640,00</b>
Grundversion 2.000 mm, Breite 650 mm, 1.500 kg/m	<b>78961</b>	<b>*1.560,00</b>
Grundversion 3.000 mm, Breite 650 mm, 1.500 kg/m	<b>78960</b>	<b>*2.250,00</b>
Anschlussversion 2.000 mm, Breite 650 mm, 1.500 kg/m	<b>78964</b>	<b>*1.430,00</b>
Anschlussversion 3.000 mm, Breite 650 mm, 1.500 kg/m	<b>78969</b>	<b>*2.020,00</b>
Manueller Materialanschlag mit Maßband 2.000 mm	<b>79035</b>	<b>*1.375,00</b>
Manueller Materialanschlag mit Maßband 3.000 mm	<b>78976</b>	<b>*2.225,00</b>
Manueller Materialanschlag mit Maßband 4.000 mm	<b>78979</b>	<b>*2.780,00</b>
Manueller Materialanschlag mit Maßband 5.000 mm	<b>79036</b>	<b>*3.125,00</b>
Manueller Materialanschlag mit Maßband 6.000 mm	<b>79037</b>	<b>*3.430,00</b>
Manueller Materialanschlag mit Digitalanzeige 2.000 mm	<b>79038</b>	<b>*2.995,00</b>
Manueller Materialanschlag mit Digitalanzeige 3.000 mm	<b>79039</b>	<b>*3.350,00</b>
Manueller Materialanschlag mit Digitalanzeige 4.000 mm	<b>79040</b>	<b>*4.025,00</b>
Manueller Materialanschlag mit Digitalanzeige 5.000 mm	<b>79041</b>	<b>*4.520,00</b>
Manueller Materialanschlag mit Digitalanzeige 6.000 mm	<b>79042</b>	<b>*4.930,00</b>

BOMAR Rollenbahnen zu TRANSVERSE 610.440 GANC Verstellhöhe: 740 - 840 mm	Bestell- nummer	UVP in € exkl. MwSt.
Anschlussstück links	<b>78999</b>	<b>*88,50</b>
Anschlussstück rechts	<b>78998</b>	<b>*1.640,00</b>
Grundversion 2.000 mm, Breite 650 mm, 1.500 kg/m	<b>78961</b>	<b>*1.560,00</b>
Grundversion 3.000 mm, Breite 650 mm, 1.500 kg/m	<b>78960</b>	<b>*2.250,00</b>
Anschlussversion 2.000 mm, Breite 650 mm, 1.500 kg/m	<b>78964</b>	<b>*1.430,00</b>
Anschlussversion 3.000 mm, Breite 650 mm, 1.500 kg/m	<b>78969</b>	<b>*2.020,00</b>
Manueller Materialanschlag mit Maßband 2.000 mm	<b>79035</b>	<b>*1.375,00</b>
Manueller Materialanschlag mit Maßband 3.000 mm	<b>78976</b>	<b>*2.225,00</b>
Manueller Materialanschlag mit Maßband 4.000 mm	<b>78979</b>	<b>*2.780,00</b>
Manueller Materialanschlag mit Maßband 5.000 mm	<b>79036</b>	<b>*3.125,00</b>
Manueller Materialanschlag mit Maßband 6.000 mm	<b>79037</b>	<b>*3.430,00</b>
Manueller Materialanschlag mit Digitalanzeige 2.000 mm	<b>79038</b>	<b>*2.995,00</b>
Manueller Materialanschlag mit Digitalanzeige 3.000 mm	<b>79039</b>	<b>*3.350,00</b>
Manueller Materialanschlag mit Digitalanzeige 4.000 mm	<b>79040</b>	<b>*4.025,00</b>
Manueller Materialanschlag mit Digitalanzeige 5.000 mm	<b>79041</b>	<b>*4.520,00</b>
Manueller Materialanschlag mit Digitalanzeige 6.000 mm	<b>79042</b>	<b>*4.930,00</b>

## BOMAR INDIVIDUAL

	520.360 DGH	620.460 DGH	720.540 DGH
h	34	41	54
s	1,1	1,3	1,3
m/min	20-120	20-120	20-120
0°	360	460	540
45°	360	420	500
60°	250	275	350
0°	360	460	540
45°	350	405	470
60°	235	265	310
0°	520x360	620x460	720x540
45°	355x325	420x400	510x410
60°	325x235	290x280	350x420

### Zweisäulengeführte Halbautomaten

Die Maschinen der Serie Individual DGH sind halbautomatische Doppelgehrungsbandsägen in Zwei-Säulen-Ausführung. Der Gehrungsbereich der Sägen reicht von 60° rechts bis 60° links. Die Modelle verfügen über einen hydraulischen Vollhubspannstock und eine einfach zu bedienende Steuerung in Klartextanzeige.

### Serienausstattung:



Sägebandführung aus Hartmetall



Einstellung der Sägebandführung



Groß dimensionierter Spannstock



Schnittbereich bis 720 mm



INDIVIDUAL 620.460 DGH

Metall-Bandsägemaschinen INDIVIDUAL		520.360 DGH	620.460 DGH	720.540 DGH
<b>Technikdaten</b>				
Schnittbereich max.	mm	520x360	620x460	720x540
Sägebandlänge	mm	4.780	6.100	6.600
Sägebandhöhe	mm	34	41	54
Sägebandstärke	mm	1,1	1,3	1,3
Schnittwinkel	°	60-0-60	60-0-60	60-0-60
Drehzahlstufen	Anz.	stufenlos	stufenlos	stufenlos
Schnittgeschwindigkeit	m/min	20-120	20-120	20-120
Sägebandantrieb Motorleistung	W	3.000	4.000	4.000
Netzspannung/-frequenz	V/Hz	400/50-60	400/50-60	400/50-60
Einlaufhöhe	mm	765	770	775
Reststücklänge	mm	20	20	20
Länge	mm	2.450	3.000	3.250
Breite	mm	1.200	1.850	2.000
Höhe	mm	1.400	2.350	2.500
Gewicht	kg	1.300	1.800	2.000
<b>Serienausstattung</b>				
Stabiler Graugussrahmen		■	■	■
Schraubstock-Schnellspanneinrichtung		■	■	■
Start-/Stopp-Funktion		■	■	■
Hartmetall-Sägebandführungen		■	■	■
Bandsägeblatt BI-Metall		■	■	■
<b>Bestelldaten</b>				
INDIVIDUAL DGH		<b>78930</b>	<b>78933</b>	<b>78935</b>
UVP in € exkl. MwSt.		<b>*31.425,00</b>	<b>*38.295,00</b>	<b>*53.345,00</b>

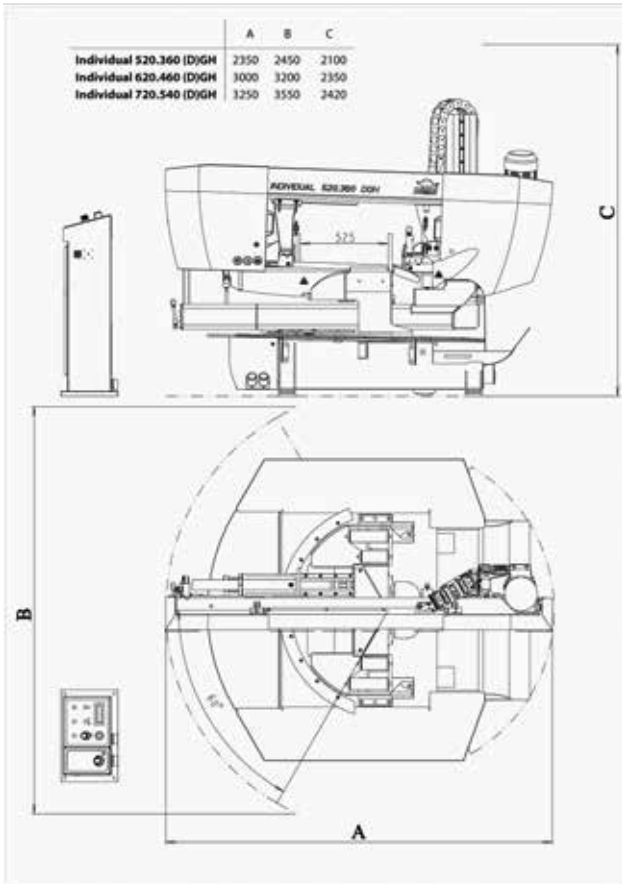

**Musteraufbau mit Rollenbahn**

BANDSÄGEN

**Sonderzubehör (Betriebsbereit geliefert):**



**Bandspannungsanzeige**



**Spänespülpistole**



**Spanndruckregelung des Spannstockes**



**Digitale Gehrungsanzeige**



**Arbeitsleuchte**



**Mikrosprühsystem**



**Dritte Kühlflüssigkeitszufuhr**

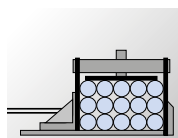

**Bündelspann-Einrichtung**



**Laserliner**

BOMAR Rollenbahnen zu INDIVIDUAL 520.360 DGH Verstellhöhe: 740 - 840 mm	Bestellnummer	UVP in € exkl. MwSt.
Anschlussstück links	79030	*1.175,00
Anschlussstück rechts	79031	*1.290,00
Grundversion 2.000 mm, Breite 550 mm, 1.500 kg/m	78970	*1.210,00
Grundversion 3.000 mm, Breite 550 mm, 1.500 kg/m	78971	*1.710,00
Anschlussversion 2.000 mm, Breite 550 mm, 1.500 kg/m	78973	*1.040,00
Anschlussversion 3.000 mm, Breite 550 mm, 1.500 kg/m	78972	*1.550,00
Manueller Materialanschlag mit Maßband 2.000 mm	79035	*1.375,00
Manueller Materialanschlag mit Maßband 3.000 mm	78976	*2.225,00
Manueller Materialanschlag mit Maßband 4.000 mm	78979	*2.780,00
Manueller Materialanschlag mit Maßband 5.000 mm	79036	*3.125,00
Manueller Materialanschlag mit Maßband 6.000 mm	79037	*3.430,00
Manueller Materialanschlag mit Digitalanzeige 2.000 mm	79038	*2.995,00
Manueller Materialanschlag mit Digitalanzeige 3.000 mm	79039	*3.350,00
Manueller Materialanschlag mit Digitalanzeige 4.000 mm	79040	*4.025,00
Manueller Materialanschlag mit Digitalanzeige 5.000 mm	79041	*4.520,00
Manueller Materialanschlag mit Digitalanzeige 6.000 mm	79042	*4.930,00

BOMAR Rollenbahnen zu INDIVIDUAL 620.460 DGH Verstellhöhe: 740 - 840 mm	Bestellnummer	UVP in € exkl. MwSt.
Anschlussstück links	78962	*511,00
Anschlussstück rechts	78963	*511,00
Grundversion 2.000 mm, Breite 650 mm, 1.500 kg/m	78961	*1.560,00
Grundversion 3.000 mm, Breite 650 mm, 1.500 kg/m	78960	*2.250,00
Anschlussversion 2.000 mm, Breite 650 mm, 1.500 kg/m	78964	*1.430,00
Anschlussversion 3.000 mm, Breite 650 mm, 1.500 kg/m	78969	*2.020,00
Manueller Materialanschlag mit Maßband 2.000 mm	79035	*1.375,00
Manueller Materialanschlag mit Maßband 3.000 mm	78976	*2.225,00
Manueller Materialanschlag mit Maßband 4.000 mm	78979	*2.780,00
Manueller Materialanschlag mit Maßband 5.000 mm	79036	*3.125,00
Manueller Materialanschlag mit Maßband 6.000 mm	79037	*3.430,00
Manueller Materialanschlag mit Digitalanzeige 2.000 mm	79038	*2.995,00
Manueller Materialanschlag mit Digitalanzeige 3.000 mm	79039	*3.350,00
Manueller Materialanschlag mit Digitalanzeige 4.000 mm	79040	*4.025,00
Manueller Materialanschlag mit Digitalanzeige 5.000 mm	79041	*4.520,00
Manueller Materialanschlag mit Digitalanzeige 6.000 mm	79042	*4.930,00

BOMAR Rollenbahnen zu INDIVIDUAL 720.540 DGH Verstellhöhe: 740 - 840 mm	Bestellnummer	UVP in € exkl. MwSt.
Anschlussstück links	78951	*1.640,00
Anschlussstück rechts	78952	*1.640,00
Grundversion 2.000 mm, Breite 750 mm, 2.500 kg/m	78953	*1.960,00
Grundversion 3.000 mm, Breite 750 mm, 2.500 kg/m	78954	*2.830,00
Anschlussversion 2.000 mm, Breite 750 mm, 2.500 kg/m	78958	*1.740,00
Anschlussversion 3.000 mm, Breite 750 mm, 2.500 kg/m	78959	*2.590,00
Manueller Materialanschlag mit Maßband 2.000 mm	79035	*1.375,00
Manueller Materialanschlag mit Maßband 3.000 mm	78976	*2.225,00
Manueller Materialanschlag mit Maßband 4.000 mm	78979	*2.780,00
Manueller Materialanschlag mit Maßband 5.000 mm	79036	*3.125,00
Manueller Materialanschlag mit Maßband 6.000 mm	79037	*3.430,00
Manueller Materialanschlag mit Digitalanzeige 2.000 mm	79038	*2.995,00
Manueller Materialanschlag mit Digitalanzeige 3.000 mm	79039	*3.350,00
Manueller Materialanschlag mit Digitalanzeige 4.000 mm	79040	*4.025,00
Manueller Materialanschlag mit Digitalanzeige 5.000 mm	79041	*4.520,00
Manueller Materialanschlag mit Digitalanzeige 6.000 mm	79042	*4.930,00

\* = ELMAG-Spezialprogramm

## BOMAR INDIVIDUAL

520.360 GANC	
	34 1,1
	20-120
	360
	350
	240
	360
	340
	230
	520x360
	350x320
	230x310

INDIVIDUAL 520.360 GANC



Musterzusammenbau mit Rollenbahn

### Serienausstattung:



Sägebandführung aus Hartmetall



Groß dimensionierter Spannstock



Schnittbereich bis 520 mm



Ergonomisches Bedienpult



### Zweisäulengeführte Vollautomaten

Die Individual 520.360 GANC ist eine hochmoderne automatische Bandsäge mit CNC-Steuerung, entwickelt für präzise und vielseitige Einsätze. Sie besitzt eine stabile Zweisäulenstruktur, auf der der Sägearm auf vorgespannten Linearführungen geführt wird, was maximale Schnittpräzision ermöglicht. Der Arm ist stufenlos schwenkbar und bietet Schnittwinkel zwischen 90° und 60° nach rechts. Die Maschine unterstützt sowohl Einzel- als auch Bündelschnitte, die durch eine optionale hydraulische Bündelvorrichtung noch effizienter gestaltet werden können. Der maximale Vorschub von 750 mm ist Standard in der Individual-Serie und bietet eine ausgezeichnete Materialdurchlaufleistung.

Dank der automatischen Banddrucksteuerung und den Hartmetallführungen ist die Maschine besonders schnittgenau und erlaubt eine individuelle Anpassung des Drucks je nach Materialwiderstand. Ein digitales System reguliert die Hubhöhe des Sägearms, während die 3,0 kW Antriebsmotorleistung für eine konstant hohe Sägebandgeschwindigkeit sorgt. Über das LCD-Display und das übersichtliche Bedienfeld können Maschinenstatus und Zyklusverlauf jederzeit eingesehen werden, und das frei positionierbare Bedienpult erleichtert die Handhabung. Ein starkes Hydraulikaggregat unterstützt den Vorschub- und Spannstockbetrieb und sorgt für reibungslose und zuverlässige Prozesse.

Metall-Bandsägemaschinen INDIVIDUAL		520.360 GANC
<b>Technikdaten</b>		
Schnittbereich max.	mm	520x360
Sägebandlänge	mm	4.780
Sägebandhöhe	mm	34
Sägebandstärke	mm	1,1
Schnittwinkel	°	0-60
Drehzahlstufen	Anz.	stufenlos
Schnittgeschwindigkeit	m/min	20-120
Sägebandantrieb Motorleistung	W	3.000
Netzspannung/-frequenz	V/Hz	400/50-60
Einlaufhöhe	mm	765
Reststücklänge	mm	20
Länge des kürzesten Reststücks	mm	45
Kleinster Sägedurchmesser	mm	5
Länge	mm	3.350
Breite	mm	2.650
Höhe	mm	2.100
Gewicht	kg	1.900
<b>Serienausstattung</b>		
Stabiler Graugussrahmen		■
Schraubstock-Schnellspaneinrichtung		■
Start-/Stopp-Funktion		■
Hartmetall-Sägebandführungen		■
Bandsägeblatt BI-Metall		■
<b>Bestelldaten</b>		
INDIVIDUAL GANC		78931
UVP in € exkl. MwSt.		*Auf Anfrage

## Materialständer - Materialträger & Leichtlaufrollen

Materialständer in robuster Industriequalität für die Auflage und den manuellen Quertransport von langen Werkstücken.

Universell einsetzbar an Kreis- und Bandsägemaschinen, stationär als Rollbahnverlängerung sowie generell als praktische, transportable Materialablagen.

- Stufenlos höhenverstellbar, einfach dreh- und klemmbar
- Massive, hoch belastbare Stahl-Leichtlaufrollen
- Vierbein-Stahlausführung oder Dreibein-Gussausführung für hohe Traglast



### Materialständer Modell CUV

Spezial-Rollenständer mit zwei Laufrollen in V-Form, ideal für die sichere Auflage und den komfortablen Quertransport von Rohren, Rundmaterial und Bündelwerkstoffen.

Materialständer	Höhe	Breite	Rollen-Ø	Traglast	Bestellnummer	UVP in € exkl. MwSt.
	cm	mm	mm	kg		
1 Materialständer für Metall-Bandsägen	77-117	385	52	250	<b>78094</b>	<b>293,00</b>
2 Materialständer Modell CUG	58-97	350	52	200	<b>78890</b>	<b>102,00</b>
3 Materialständer Modell CUV	58-97	2x125	52	200	<b>78891</b>	<b>102,00</b>
4 Materialständer Modell CUGH	68-114	400	57	100	<b>78892</b>	<b>99,00</b>

## Sägen für Profis - Kreissägen

### TECH-INFO

### Kreissägen: Schnittgeschwindigkeits- und Vorschubberechnung

Sägeblattdurchmesser, optimale Drehzahl und Schnittgeschwindigkeit:

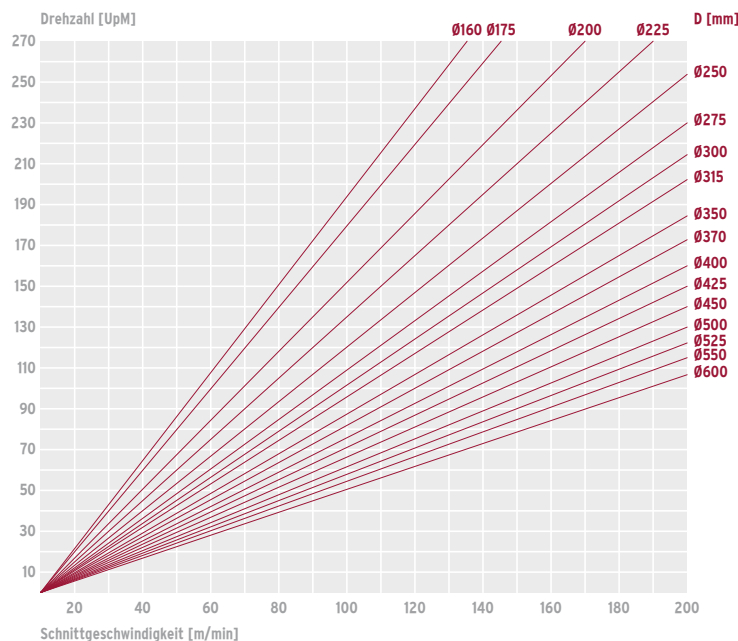

Berechnungsformeln für Drehzahl und Vorschub:

Berechnungsparameter		
Drehzahl	UpM	m/min
Schnittgeschwindigkeit	V	mm
Sägeblattdurchmesser	D	mm
Vorschub	Vf	mm/min
Vorschub pro Zahn	VfZ	mm/Z
Zähneanzahl	Z	-

$$UpM = \frac{V \times 1000}{D \times 3,14}$$

$$Vf = VfZ \times Z \times UpM$$

### Kreissägen: Schnittgeschwindigkeits- und Vorschubwerte

Empfohlene Schnittgeschwindigkeits- und Vorschubwerte:

Werkstoff	Schnittgeschwindigkeit		Vorschub
	V [m/min]	VfZ [mm/Z]	
Stahl < 500 N/mm <sup>2</sup> - C10, C15, S235JR, S275JR	30-40	0,04-0,08	
Stahl < 800 N/mm <sup>2</sup> - C40, C60, 15Cr3, 16MnCr5, 26CrMo4	25-35	0,03-0,07	
Stahl < 1200 N/mm <sup>2</sup> - 38NCD4, 14NiCr14, 40CrMnMo7	15-25	0,02-0,06	
Rostfreier Stahl	15-25	0,02-0,06	
Grauguss	20-30	0,03-0,05	
Titanium	12-15	0,02-0,05	
Messing	400-600	0,05-0,07	
Kupfer	200-300	0,04-0,06	
Bronze	200-400	0,05-0,07	
Aluminium	500-700	0,06-0,08	

### Kreissägen: Auswahl der Zahnteilung

Empfohlene Zahnteilung bei Rohren und Profilen:

Rohr/Profil Wandstärke				Rohr/Profil Wandstärke			
d [mm]	s [mm]	VfZ [mm/Z]	T [mm]	d [mm]	s [mm]	VfZ [mm/Z]	T [mm]
≤ 20	≤ 1,0	0,05-0,08	3	≤ 20	> 1,0	0,05-0,08	4
≤ 30	≤ 1,5	0,05-0,08	5	≤ 30	> 1,5	0,05-0,08	5,5
≤ 40	≤ 2,0	0,05-0,08	6	≤ 40	> 2,0	0,05-0,08	7
≤ 50	≤ 4,0	0,05-0,08	6	≤ 50	> 4,0	0,05-0,08	7
≤ 60	≤ 4,0	0,05-0,08	7	≤ 60	> 4,0	0,05-0,08	8
≤ 70	≤ 3,0	0,05-0,08	7	≤ 70	> 3,0	0,05-0,08	8
≤ 80	≤ 4,0	0,05-0,08	8	≤ 80	> 4,0	0,05-0,08	10
≤ 90	≤ 4,0	0,05-0,08	8	≤ 90	> 4,0	0,05-0,08	10
≤ 100	≤ 7,0	0,05-0,08	10	≤ 100	> 7,0	0,05-0,08	12
≤ 120	≤ 5,0	0,05-0,08	10	≤ 120	> 5,0	0,05-0,08	12
≤ 140	≤ 4,0	0,05-0,08	10	≤ 140	> 4,0	0,05-0,08	12

Empfohlene Zahnteilung bei Vollmaterialien:

Vollmaterial			Vollmaterial		
d [mm]	VfZ [mm/Z]	T [mm]	d [mm]	VfZ [mm/Z]	T [mm]
≤ 20	< 0,08	5,5	≤ 20	> 0,08	
≤ 30	< 0,08	7	≤ 30	> 0,08	
≤ 40	< 0,08	8	≤ 40	> 0,08	
≤ 50	< 0,08	9	≤ 50	> 0,08	
≤ 60	< 0,08	10	≤ 60	> 0,08	12
≤ 70	< 0,08	11	≤ 70	> 0,08	12
≤ 80	< 0,08	12	≤ 80	> 0,08	14
≤ 90	< 0,08	12	≤ 90	> 0,08	14
≤ 100	< 0,08	14	≤ 100	> 0,08	16
≤ 120	< 0,08	14	≤ 120	> 0,08	16
≤ 140	< 0,08	16	≤ 140	> 0,08	18

## Rollbahnen für Sägemaschinen

Optionales Zubehör:  
Verstellbare Vertikalrollen

Anschlussstück

Anschlagsysteme

Grundversion

Anschlussversion

**NEUHEIT!**



### Anschlussstücke - Breite 330, 440, 540 & 640

Für die Bomar-Serie bieten wir ein maßgeschneidertes Anschlussstück inklusive aller erforderlichen Verbindungselemente an. Für Modelle anderer Hersteller sind jedoch keine passenden Anschlussstücke verfügbar.



### Anschlussstücke - Breite 550, 650 & 750

Diese Anschlussversionen sind mit mehreren Rollen versehen, da sie bei größeren Modellen eingesetzt werden, um eine optimale Förderung der Werkstücke zu gewährleisten.



### Grundversion

Die Grundversion bildet die Basis für das Rollenbahnsystem und wird nach dem Anschlussstück installiert. Sie ist in Varianten von zwei oder drei Metern erhältlich.



### Anschlussversion

Die Anschlussversion dient zur Verlängerung des Rollenbahnsystems auf die gewünschte Länge. Sie ist in zwei- und dreimeter Varianten erhältlich, um jede benötigte Rollenbahnlänge zu ermöglichen. Es können auch mehrere Verlängerungen kombiniert werden, um die gewünschte Gesamtlänge zu erreichen.



### Anschlagsysteme

Für jede Ausführung steht das passende Messsystem zur Verfügung, das individuell auf die gewünschten Anforderungen abgestimmt und optimal eingesetzt werden kann. So lässt sich für jede Anwendung die präzise und zuverlässige Messung sicherstellen, um eine maximale Effizienz und Genauigkeit in Ihrem Arbeitsprozess zu gewährleisten.



### Sonderzubehör

Vertikalrollen mit Stahl- oder Kunststoffrollen, Schräglademagazine, angetriebene Rollenbahnen, Kühlmittelrückleitungen sowie Durchgänge mit Sicherheitsschaltern sind realisierbar.



Messanschlagssystem mit autom. Positionierung auf Anfrage erhältlich

### Rollbahnsystem - Breite 330

Mit einer Tragkraft von bis zu 150 kg/m und einem umfangreichen Zubehör- und Anschlussprogramm für BOMAR-Bandsägen ist dieses System mit einer Breite von 330 mm die ideale Lösung für das Materialhandling in Ihrer Werkstatt. Die Rollenbahnen sind in Ausgangslängen von 2 m und 3 m verfügbar, was sie flexibel und anpassungsfähig für jede Umgebung macht.

**Ideal für die Maschinen: ProfiCut, BasiCut, EasyCut und Ergonomic**

BOMAR Anschlusssteile	Bestellnummer	UVP in € exkl. MwSt.
Anschlusssteil links zu BASICUT, PROFICUT & EASYCUT	78882	*211,00
Anschlusssteil rechts zu BASICUT, PROFICUT & EASYCUT	78881	*266,00
Anschlusssteil links zu ERGONOMIC	78867	*201,00
Anschlusssteil rechts zu ERGONOMIC	78866	*231,00

BOMAR Grund- / Anschlussversionen	Länge	Breite	Höhe min/max	Rollen	FüÙe	Rollen-Ø	Traglast	Bestellnummer	UVP in € exkl. MwSt.
	mm	mm	mm			mm			
Grundversion	2.000	330	730 - 1.130	7	2	60	150	78868	*625,00
Grundversion	3.000	330	730 - 1.130	11	2	60	150	78869	*780,00
Anschlussversion	2.000	330	730 - 1.130	7	1	60	150	78870	*480,00
Anschlussversion	3.000	330	730 - 1.130	11	1	60	150	78846	*645,00
Grundversion Kunststoffrollen	2.000	330	730 - 1.130	7	2	60	150	79050	*440,00
Grundversion Kunststoffrollen	3.000	330	730 - 1.130	11	2	60	150	79051	*550,00
Anschlussversion Kunststoffrollen	2.000	330	730 - 1.130	7	1	60	150	79052	*345,00
Anschlussversion Kunststoffrollen	3.000	330	730 - 1.130	11	1	60	150	79053	*460,00
Zusätzlicher Auflagefuß			730 - 1.130					9706143	166,00

### Manuelle MaterialanschlÙge mit Maßband

Ein manuell bedienbarer, einfach zu handhabender Messanschlag mit präziser Skala, Klemmvorrichtung und einem Klappmechanismus für den Anschlagarm. Erhältlich in Standardlängen von 2000 mm bis 6000 mm und jederzeit lieferbar.

BOMAR manuelle MaterialanschlÙge mit Maßband	Länge	Bestellnummer	UVP in € exkl. MwSt.
	mm		
Manueller Materialanschlag mit Maßband	2.000	78871	*399,00
Manueller Materialanschlag mit Maßband	3.000	78872	*540,00
Manueller Materialanschlag mit Maßband	4.000	78873	*540,00
Manueller Materialanschlag mit Maßband	5.000	78874	*585,00
Manueller Materialanschlag mit Maßband	6.000	78875	*650,00

### Manuelle MaterialanschlÙge mit Digitalanzeige

Der Anschlagwagen wird manuell verstellt, und die Position wird auf der Digitalanzeige mit einer Genauigkeit von 0,1 mm angezeigt. Der Anschlagarm kann für den Materialdurchlauf hochgeklappt werden. Die Längenanzeige ist direkt am Support des Anschlags angebracht und zeigt die exakte Position in Echtzeit an. Das Anzeigesystem bietet zudem verschiedene Einstellungs- und Optimierungsmöglichkeiten für den Prozess.

BOMAR manuelle MaterialanschlÙge mit Digitalanzeige	Länge	Bestellnummer	UVP in € exkl. MwSt.
	mm		
Manueller Materialanschlag mit Digitalanzeige	2.000	78876	*1.290,00
Manueller Materialanschlag mit Digitalanzeige	3.000	78877	*1.460,00
Manueller Materialanschlag mit Digitalanzeige	4.000	78878	*1.630,00
Manueller Materialanschlag mit Digitalanzeige	5.000	78879	*1.790,00
Manueller Materialanschlag mit Digitalanzeige	6.000	78880	*1.980,00



**NEUHEIT!**



Messanschlagssystem mit autom. Positionierung auf Anfrage erhältlich

**Rollbahnsystem - Breite 440, 540 & 640**

Mit einer Tragkraft von bis zu 600 kg/m und einem umfangreichen Zubehör- und Anschlussprogramm für BOMAR-Bandsägen ist dieses System mit einer Breite von 440, 540 & 640 mm die ideale Lösung für das Materialhandling in Ihrer Werkstatt. Die Rollenbahnen sind in Ausgangslängen von 2 m und 3 m verfügbar, was sie flexibel und anpassungsfähig für jede Umgebung macht.

**Ideal für die Maschinen: Workline**

BOMAR Anschlussteile	Bestellnummer	UVP in € exkl. MwSt.
Anschlussteil links zu WORKLINE 410	78887	*262,00
Anschlussteil rechts WORKLINE 410	78888	*262,00
Anschlussteil links zu WORKLINE 510	79010	*427,00
Anschlussteil rechts zu WORKLINE 510	79011	*427,00
Anschlussteil links zu WORKLINE 610	79020	*490,00
Anschlussteil rechts zu WORKLINE 610	79021	*490,00

BOMAR Grund- / Anschlussversionen	Passend für	Länge mm	Breite mm	Höhe min/max mm	Rollen	Füße	Rollen-Ø mm	Traglast kg	Bestellnummer	UVP in € exkl. MwSt.
Grundversion	WORKLINE 410	2.000	440	700 - 800	6	3	70	600	78883	*880,00
Grundversion		3.000	440	700 - 800	9	4	70	600	78884	*1.220,00
Anschlussversion		2.000	440	700 - 800	6	2	70	600	78885	*780,00
Anschlussversion		3.000	440	700 - 800	9	3	70	600	78886	*1.115,00
Grundversion	WORKLINE 510	2.000	540	700 - 800	6	3	70	600	79012	*970,00
Grundversion		3.000	540	700 - 800	9	4	70	600	79013	*1.360,00
Anschlussversion		2.000	540	700 - 800	6	2	70	600	79014	*870,00
Anschlussversion		3.000	540	700 - 800	9	3	70	600	79015	*1.260,00
Grundversion	WORKLINE 610	2.000	640	700 - 800	6	3	70	600	79022	*1.099,00
Grundversion		3.000	640	700 - 800	9	4	70	600	79023	*1.510,00
Anschlussversion		2.000	640	700 - 800	6	2	70	600	79024	*940,00
Anschlussversion		3.000	640	700 - 800	9	3	70	600	79025	*1.390,00

**Manuelle Materialanschlätze mit Maßband**

Ein manuell bedienbarer, einfach zu handhabender Messanschlag mit präziser Skala, Klemmvorrichtung und einem Klappmechanismus für den Anschlagarm. Erhältlich in Standardlängen von 2000 mm bis 6000 mm und jederzeit lieferbar.

BOMAR manuelle Materialanschlätze mit Maßband	Länge mm	Bestellnummer	UVP in € exkl. MwSt.
Manueller Materialanschlag mit Maßband	2.000	78889	*1.080,00
Manueller Materialanschlag mit Maßband	3.000	78847	*1.310,00
Manueller Materialanschlag mit Maßband	4.000	78955	*1.510,00
Manueller Materialanschlag mit Maßband	5.000	78956	*1.710,00
Manueller Materialanschlag mit Maßband	6.000	78957	*1.890,00

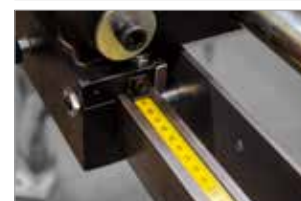

**Manuelle Materialanschlätze mit Digitalanzeige**

Der Anschlagwagen wird manuell verstellt, und die Position wird auf der Digitalanzeige mit einer Genauigkeit von 0,1 mm angezeigt. Der Anschlagarm kann für den Materialdurchlauf hochgeklappt werden. Die Längenanzeige ist direkt am Support des Anschlags angebracht und zeigt die exakte Position in Echtzeit an. Das Anzeigesystem bietet zudem verschiedene Einstellungs- und Optimierungsmöglichkeiten für den Prozess.

BOMAR manuelle Materialanschlätze mit Digitalanzeige	Länge mm	Bestellnummer	UVP in € exkl. MwSt.
Manueller Materialanschlag mit Digitalanzeige	2.000	79000	*2.125,00
Manueller Materialanschlag mit Digitalanzeige	3.000	79001	*2.470,00
Manueller Materialanschlag mit Digitalanzeige	4.000	79002	*2.770,00
Manueller Materialanschlag mit Digitalanzeige	5.000	79003	*3.070,00
Manueller Materialanschlag mit Digitalanzeige	6.000	79004	*3.410,00





**NEUHEIT!**



Digitaler Messanschlag mit Handradpositionierung auf Anfrage erhältlich



NC Messanschlagssystem mit autom. Positionierung auf Anfrage erhältlich

## Rollbahnsystem - Breite 550, 650 & 750

Die Handlingsysteme bieten eine hohe Flexibilität bei der Anpassung an spezifische Anforderungen und Bedingungen. Tragfähigkeit und Automatisierungsgrad sind variabel und können jederzeit dem aktuellen Bedarf entsprechend angepasst werden. Neben normalen und angetriebenen Rollenbahnen umfasst das System umfangreiches Zubehör wie vertikale Rollen, Längenmesssysteme, Querfördereinheiten und Vorschubvorrichtungen. Die Ausführungen reichen von einfachen, manuell betätigten bis hin zu hochpräzisen, NC-gesteuerten Messanschlägen mit automatischer Vorabschaltung für exakte Materialbearbeitung bei schweren Werkstücken.

### Ideal für die Maschinen: Proline, Topline, Individual & Transverse

BOMAR Anschlusssteile	Bestellnummer	UVP in € exkl. MwSt.
Anschlusssteil links zu PROLINE	79010	*427,00
Anschlusssteil links zu TOPLINE & INDIVIDUAL 520	79030	*1.175,00
Anschlusssteil rechts zu TOPLINE & INDIVIDUAL 520	79031	*1.290,00
Anschlusssteil links zu INDIVIDUAL 620	78962	*511,00
Anschlusssteil rechts zu INDIVIDUAL 620	78963	*511,00
Anschlusssteil links zu INDIVIDUAL 720	78951	*1.640,00
Anschlusssteil rechts zu INDIVIDUAL 720	78952	*1.640,00
Anschlusssteil links zu TRANSVERSE 510 DGH	78994	*1.570,00
Anschlusssteil rechts zu TRANSVERSE 510	78995	*1.570,00
Anschlusssteil links zu TRANSVERSE 510 GANC	78996	*76,00
Anschlusssteil links zu TRANSVERSE 610 DGH	78997	*1.640,00
Anschlusssteil rechts zu TRANSVERSE 610	78998	*1.640,00
Anschlusssteil links zu TRANSVERSE 610 GANC	78999	*88,50

BOMAR Grund- / Anschlussversionen	Passend für	Länge	Breite	Höhe min/max	Rollen	FüÙe	Rollen-Ø	Traglast	Bestellnummer	UVP in € exkl. MwSt.
		mm	mm	mm			mm			
Grundversion	TOPLINE	2.000	550	740 - 840	2	3	80	1.200	78970	*1.210,00
Grundversion	PROLINE	3.000	550	740 - 840	4	3	80	1.200	78971	*1.710,00
Anschlussversion	TRANSVERSE 510	2.000	550	740 - 840	2	2	80	1.200	78973	*1.040,00
Anschlussversion	INDIVIDUAL 520	3.000	550	740 - 840	3	3	80	1.200	78972	*1.550,00
Grundversion	INDIVIDUAL 620	2.000	650	740 - 840	4	3	80	1.500	78961	*1.560,00
Grundversion		3.000	650	740 - 840	6	4	80	1.500	78960	*2.250,00
Anschlussversion		2.000	650	740 - 840	4	2	80	1.500	78964	*1.430,00
Anschlussversion		3.000	650	740 - 840	6	3	80	1.500	78969	*2.020,00
Grundversion	TRANSVERSE 610	2.000	750	740 - 840	6	3	80	1.500	78953	*1.960,00
Grundversion		3.000	750	740 - 840	9	4	80	1.500	78954	*2.830,00
Anschlussversion		2.000	750	740 - 840	6	2	80	1.500	78958	*1.740,00
Anschlussversion	INDIVIDUAL 720	3.000	750	740 - 840	9	3	80	1.500	78959	*2.590,00

## Manuelle MaterialanschlÙge mit MaÙband

Der Messanschlag ist schnell einzustellen und leicht zu bedienen. Die Laufschiene ist über die gesamte Länge mit einem Maßband ausgestattet, und der Anschlagarm kann für den Materialdurchlauf hochgeklappt werden.

BOMAR manuelle MaterialanschlÙge mit Maßband	Länge	Bestellnummer	UVP in € exkl. MwSt.
	mm		
Manueller Materialanschlag mit Maßband	2.000	79035	*1.375,00
Manueller Materialanschlag mit Maßband	3.000	78976	*2.225,00
Manueller Materialanschlag mit Maßband	4.000	78979	*2.780,00
Manueller Materialanschlag mit Maßband	5.000	79036	*3.125,00
Manueller Materialanschlag mit Maßband	6.000	79037	*3.430,00



## Manuelle MaterialanschlÙge mit Digitalanzeige

Der digitale Messanschlag ermöglicht präzise Messungen über die gesamte Länge, wobei die Position des manuell verstellbaren Anschlagwagens auf der Digitalanzeige mit einer Genauigkeit von 0,1 mm angezeigt wird.

BOMAR manuelle MaterialanschlÙge mit Digitalanzeige	Länge	Bestellnummer	UVP in € exkl. MwSt.
	mm		
Manueller Materialanschlag mit Digitalanzeige	2.000	79038	*2.995,00
Manueller Materialanschlag mit Digitalanzeige	3.000	79039	*3.350,00
Manueller Materialanschlag mit Digitalanzeige	4.000	79040	*4.025,00
Manueller Materialanschlag mit Digitalanzeige	5.000	79041	*4.520,00
Manueller Materialanschlag mit Digitalanzeige	6.000	79042	*4.930,00



## DSM 150/175/200/250 W/D / DS150TS

	150 W	175 W	200 W	175 D	200 D	250 D	150TS
V	230	230	230	400	400	400	230
W	520	520	900	520	900	900	450
∅A	150	175	200	175	200	250	150
m/s	26	27	31	27	31	19,5	31

DSM-Doppelschleifmaschinen ermöglichen die effiziente Schrubb- und Feinschleifbearbeitung von Metallteilen und Werkzeugen wie Bohrer, Drehmeißel, Drehseisen, Mäher- und Häckslermesser, Meißel, Äxte, Messer und Scheren ...

Doppelschleifböcke für leichtes Formen und gefühlvolles Schärfen, ideal für Handwerk, Modellbau, Berufsschulen, Lehr- und Privatwerkstätten.

- Wartungsfreier Antrieb - robuster, bürstenfreier Kurzschlussläufer
- Universell - zwei Normalkorund-Schleifscheiben Korngröße 36, 60, 80 & 100
- Präzise - mit verstell- und neigbarer Schleifauflage und Schleiflupe
- Betriebsicher - robuste, drehbare Schleifschutzhauben, große Augenschutzgläser mit Funkenschutz, Nullspannungsauslösung, CE-konform

### Wandkonsole

Schleifbockträger für Wandmontage, passend für DSM-Modelle.



### Maschinenständer schwer/leicht

Schleifbockträger für schwere bzw. leichte Schleifarbeiten und Belastungen, passend für DSM-Modelle.



DSM 150 W



DS150TS

Modelle		DSM	DSM	DSM	DSM	DSM	DSM	DS150
Technikdaten		150 W	175 W	200 W	175 D	200 D	250 D	TS
Schleifscheibe links ∅	mm	150	175	200	175	200	250	150
Schleifscheibe links Breite	mm	25	25	32	25	32	32	20
Schleifscheibe rechts ∅	mm	150	175	200	175	200	250	150
Schleifscheibe rechts Breite	mm	25	25	32	25	32	32	40
Schleifscheibenbohrung	mm	32	32	32	32	32	32	25
Schleifgeschwindigkeit	m/s	26	27	31	27	31	19,5	31
Schleifbandgeschwindigkeit	m/s	-	-	-	-	-	-	-
Schleifbandbreite	mm	-	-	-	-	-	-	-
Planschleiffläche	mm	-	-	-	-	-	-	-
Schleifbandlänge	mm	-	-	-	-	-	-	-
Schleifarfwinkel	°	-	-	-	-	-	-	-
Drehzahl	UpM	2.850	2.950	2.950	2.950	2.950	1.490	2.850
Antrieb Motorleistung	W	520	520	900	520	900	900	450
Netzspannung/-frequenz	V/Hz	230/50-60	230/50-60	230/50-60	400/50-60	400/50-60	400/50-60	230/50-60
Antriebswellendurchmesser	mm	14	16	18	16	18	18	20
Befestigungsmutter	M	M12	M12	M16	M12	M16	M16	M18
Länge	mm	420	420	470	420	470	480	480
Breite	mm	210	230	270	230	270	250	250
Höhe	mm	240	240	340	240	340	330	330
Gewicht	kg	16	18	28	18	28	32	14,5
Serienausstattung								
Schleifscheibe Korngröße 36		■	■	■	■	■	■	■
Schleifscheibe Korngröße 60		-	■	■	■	■	■	-
Schleifscheibe Korngröße 80		■	-	-	-	-	-	-
Schleifscheibe Korngröße 100		-	-	-	-	-	-	■
Augenschutzglas 1 mit Schleiflupe		■	■	■	■	■	■	■
Augenschutzglas 2 mit Schleiflupe		■	■	■	■	■	■	■
Schleifauflage links verstellbar		■	■	■	■	■	■	■
Schleifauflage rechts verstellbar		■	■	■	■	■	■	■
Schleifschutzhaube links		■	■	■	■	■	■	■
Schleifschutzhaube rechts		■	■	■	■	■	■	■
Schleifband Korngröße 80		-	-	-	-	-	-	-
Kontaktrad ausgewuchtet		-	-	-	-	-	-	-
Umlenkrolle ausgewuchtet		-	-	-	-	-	-	-
Bandspannungshebel		-	-	-	-	-	-	-
Bandgleitführungsstreifen		-	-	-	-	-	-	-
Auflagetisch 0-45°		-	-	-	-	-	-	-
Hochleistungsantrieb		-	-	■	-	■	■	-
Nullspannungsauslösung		■	■	■	■	■	■	■
Bestelldaten								
Serienausstattung		61050	61051	61053	61052	61054	61055	61091
UVP in € exkl. MwSt.		155,00	180,00	259,00	180,00	259,00	285,00	390,00

DSM Sonderzubehör	Bestellnummer	UVP in € exkl. MwSt.
Wandkonsole	61061	74,00
Maschinenständer für DSM 150 & 175	61060	330,00
Maschinenständer für DSM 200 & 250	61068	131,00

### Schleifscheiben-Korngröße

Genormte Maschenweite je Zoll beim Sieben des Schleifkorns. Wenige Maschen ergeben grobes, viele Maschen ergeben feines Korn.

Schleifscheiben-Korngröße, Einteilung			
grob	mittel	fein	sehr fein
12	30	80	180
14	36	90	220
16	46	100	240
20	54	120	280
24	60	150	320

### Schleifscheiben-Härte

Widerstand gegen das Herausbrechen des Schleifkornes. Hängt von der Bindemittelmenge ab. Die Festigkeit der Schleifscheibe wird von der Korngröße mitbestimmt.

Schleifscheiben-Härte, Einteilung <sup>1)</sup>			
sehr weich	weich	mittel	hart
D	H	L	P
E	I	M	Q
F	J	N	R
G	K	O	S

### Häufig verwendete Schleifscheiben

Körnung für Schrubb- und Feinschleif:

- Normalkorund Korn 24 / Härte Q
- Normalkorund Korn 36 / Härte P

Körnung für Werkzeugschleif:

- Edelkorund Korn 46 / Härte M/K
- Edelkorund Korn 60 / Härte M/K
- Edelkorund Korn 80 / Härte L/K

1) Merkregel: Hart für weiche, weich für harte Werkstoffe.

## DSM 200/150 WTN / NTS 150/200 / DSM 914/200 DK / KSM 150/686 / KSM 100/150 BTS

	200/150	150/200	914/200	150/686	100/150
V	230	230	400	230	230
W	520	250	900	250	370
ØA	200/150	200/150	200	150	-
m/s	23	23	31	23,4	7,3
bxl	-	-	100x150	285x50	100x150



### DSM 200/150 WTN

Nass-/Trockenschleifmaschine für das präzise Schärfen und Formen von Bohr-, Dreh-, Drechsel- und Schneidwerkzeugen.

- Langsam laufende Nassschleifscheibe Ø 200x40 mm, Korngröße 80 für das Schlichten und Schärfen
- Langlebiges Untersetzungsgetriebe
- Dauerkühlung zur Erhaltung der Schneidenhärte - mit großem Wasserbadbehälter

Modelle		DSM	NTS	DSM	KSM	KSM
Technikdaten		200/150 WTN	150/200	914/200 DK	150/686	100/150 BTS
Schleifscheibe links Ø	mm	200	200	200	150	-
Schleifscheibe links Breite	mm	40	40	32	20	-
Schleifscheibe rechts Ø	mm	150	150	-	-	-
Schleifscheibe rechts Breite	mm	25	20	-	-	-
Schleifscheibenbohrung	mm	32	32	32	12,7	-
Schleifgeschwindigkeit	m/s	23	23	31	23,4	-
Schleifbandgeschwindigkeit	m/s	-	-	15,4	15,4	7,3
Schleifbandbreite	mm	-	-	100	50	100
Planschleiffläche	mm	-	-	100x150	285x50	100x150
Schleifbandlänge	mm	-	-	900	686	915
Schleifarfwinkel	°	-	-	0-90	-	0-90
Drehzahl	UpM	2.950	2.980	2.850	2.980	2.850
Antrieb Motorleistung	W	520	250	900	250	370
Netzspannung/-frequenz	V/Hz	230/50-60	230/50-60	400/50-60	230/50-60	230/50-60
Antriebswellendurchmesser	mm	14	14	16	14	-
Befestigungsmutter	M	M12	M12	M14	M10	-
Länge	mm	520	450	570	350	340
Breite	mm	250	310	240	280	290
Höhe	mm	280	250	530	330	320
Gewicht	kg	17,5	8,2	32	7	6,5
<b>Serienausstattung</b>						
Schleifscheibe Korngröße 36		■	-	■	■	-
Schleifscheibe Korngröße 60		-	■	-	-	-
Schleifscheibe Korngröße 80		■	-	-	-	-
Schleifscheibe Korngröße 100		-	-	-	-	-
Augenschutzglas 1 mit Schleiflupe		■	-	-	■	-
Augenschutzglas 2 mit Schleiflupe		-	-	-	-	-
Schleifauflage links verstellbar		-	-	-	-	-
Schleifauflage rechts verstellbar		-	■	■	■	■
Schleifschutzhäube links		■	-	-	-	-
Schleifschutzhäube rechts		-	■	■	■	-
Schleifband Korngröße 80		-	-	■	■	■
Kontakttrad ausgewuchtet		-	-	-	■	-
Umlenkrolle ausgewuchtet		-	-	-	■	-
Bandspannungshebel		-	-	-	■	■
Bandgleitführungstreifen		-	-	-	■	■
Auflagetisch 0-45°		-	-	-	■	■
Hochleistungsantrieb		-	-	-	-	-
Nullspannungsauslösung		■	■	■	■	■
<b>Bestelldaten</b>						
Serienausstattung		61056	61035	61057	61090	61108
UVP in € exkl. MwSt.		215,00	90,00	360,00	84,00	179,00



### NTS 150/200

Der Nass-/Trocken-Schleifbock NTS 150/200 ist vielseitig einsetzbar für Nass- und Trockenschleifarbeiten, ideal für Hobby- und Heimwerker.



### 914/200 DK

Schnelle Doppelkombischleifmaschine in Industrie-Ausführung zum Formen, Entgraten und Schärfen sowie zum Feinschleifen von Metalloberflächen.



### KSM 150/686

Kombi-Schleifmaschine für den vielfältigen Einsatz.

- Formen - Umschleifen - Schärfen



### KSM 100/150 BTS

Der kombinierte Band- und Tellerschleifer mit Polierfunktion ist das richtige Gerät für unterschiedlichste Detailarbeiten an allen Materialien.

## KSM 1000/1150 / 150/200/250 - Bewährte Doppelkombis

	1000/150	1000/200	1150/250
V	230	400	400
W	350	750	1.220
∅A	150	200	250
m/s	22	30	37
bxl	50x260	100x260	100x280



KSM 1000/200

### KSM-Modelle für mehr Möglichkeiten

Alles mit einer Maschine - KSM Doppelkombis mit Schleifband und Schleifscheibe ermöglichen das effiziente Flächenschleifen, Schärfen, Formen und Entgraten.

### KSM 1000/150 - ∅ 150x25 mm

Leichte 230 V-Doppelkombimaschine für einfache Schleifaufgaben. Robuste Bauweise, Gehäuse aus Aluminium-Druckguss.

- Gut dosierbar - moderate Schleifgeschwindigkeit 22 bzw. 15 m/s
- Planschleiffläche 50x260 mm

### KSM 1000/200 - ∅ 200x25 mm

Drehstarke 400 V-Doppelkombimaschine für mittlere Schleifaufgaben. Profimodell mit mittelgroßem Schleifradius und großer Planschleiffläche.

- Schleifgeschwindigkeit 30 bzw. 15 m/s
- Planschleiffläche 100x260 mm

### KSM 1150/250 - ∅ 250x38 mm

Schnell laufende Doppelkombimaschine für kräftiges Schleifen. Industriemodell mit großem Schleifradius, breiter Schleifscheibe und großer Planschleiffläche.

- Top-Speed 37 bzw. 30 m/s
- Planschleiffläche 100x280 mm
- Hoch belastbar - Schleifantrieb 1.220 W



Stahldrahtbürste 150 bzw. 200

Kräftige Rundbürste für das Entrosten, Entgraten und Freilegen, mit Anbauverlängerung



Polierscheibe 125 bzw. 175

Weiche Rundscheibe für Reinigung und Finish, mit Anbauverlängerung



Stahlblech-Sockel

Robuster Schleifbockträger passend für alle KSM-Modelle.

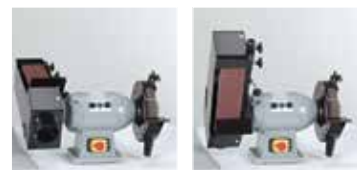

Schleifbandwinkel stufenlos einstellbar



KSM 1150/250

Kombischleifmaschinen KSM		1000	1000	1150
Technikdaten		/150	/200	/250
Schleifscheibendurchmesser	mm	150	200	250
Schleifscheibenbreite	mm	25	25	38
Schleifscheibenbohrung	mm	20	20	25
Schleifgeschwindigkeit	m/s	22	30	37
Schleifbandbreite	mm	50	100	100
Planschleiffläche	mm	50x260	100x260	100x280
Schleifbandlänge	mm	1.000	1.000	1.150
Schleifbandwinkel	°	>90	>90	>90
Schleifbandgeschwindigkeit	m/s	15	15	30
Drahtbürstendurchmesser	mm	150	200	-
Polierscheibendurchmesser	mm	125	175	-
Drehzahl	UpM	2.850	2.850	2.850
Antrieb Motorleistung	W	350	750	1.220
Netzspannung/-frequenz	V/Hz	230/50-	400/50-	400/50-
Absaugung Schlauchanschluss	mm	35	35	35
Länge	mm	560	600	650
Breite	mm	380	460	540
Höhe	mm	250	340	425
Gewicht	kg	16,5	26	54

KSM Serienausstattung				
KSM Kombischleifmaschine	■	■	■	■
Stahldrahtbürste	■	■	-	-
Polierscheibe	■	■	-	-
Augenschutzglas	■	■	■	■
Schleifauflage verstellbar	■	■	■	■
Schutzhaube mit Absauganschluss	■	■	■	■
Kontaktrrad ausgewuchtet	■	■	■	■
Umlenkrolle ausgewuchtet	■	■	■	■
Bandjustierung mit Feineinstellung	■	■	■	■
Bandgleitführung	■	■	■	■
Bandschleifauflage	■	■	■	■
Bandschutz mit Absauganschluss	■	■	■	■
Hochleistungsantrieb	-	■	■	■
Druckgussgehäuse aus Aluminium	■	■	■	■
Ein-/Aus-Taster	■	■	■	■
Not-Aus-Taster	■	■	■	■
Nullspannungsauslösung	■	■	■	■
Werkzeug/Betriebsanleitung/CE	■	■	■	■

Bestelldaten				
KSM Serienausstattung	82034	82035	82036	
UVP in € exkl. MwSt.	430,00	640,00	1.050,00	

KSM-Modell	KSM Sonderzubehör	Bestellnummer	UVP in € exkl. MwSt.
KSM 1000 - 1150	Stahlblech-Sockel	82044	170,00
KSM 1000/150	Stahldrahtbürste 150x19x12	82430	53,00
KSM 1000/200	Stahldrahtbürste 200x19x13	82431	57,00
KSM 1000/150	Polierscheibe 125x19x10	82435	34,00
KSM 1000/200	Polierscheibe 175x25x12	82436	39,50
KSM 1000/150	Schleifsch. Normalk. 150x25x20	9802324	40,50
KSM 1000/200	Schleifsch. Normalk. 200x25x20	9802311	70,00
KSM 1000/200	Schleifsch. Edelk. 200x25x20	9802314	75,00
KSM 1150/250	Schleifsch. Normalk. 250x38x25,4	9802305	121,00
KSM 1150/250	Schleifsch. Edelk. 250x38x25,4	9802310	95,00

## BSM 100x1220 N - Leichte Bandschleifmaschinen

100x1220		
V	230	400
W	1.500	1.500
↶ bxl	100x280	100x280
m/s	19	9,5/19



- ▶ Abrunden
- ▶ Abstragen
- ▶ Abtragen
- ▶ Anfasen
- ▶ Anspitzen
- ▶ Entgraten
- ▶ Entrosten
- ▶ Feinschleifen
- ▶ Finishen
- ▶ Flächenschleifen
- ▶ Formen
- ▶ Freilegen
- ▶ Glätten
- ▶ Grobschleifen
- ▶ Planschleifen
- ▶ Schärfen

### Universell und wirtschaftlich

BSM N Bandschleifmaschinen sind universell einsetzbar und bieten viele Möglichkeiten: Effizientes Entgraten, Anfasen, Abrunden, Schärfen von Werkzeugschneiden, Formen von Konturen, Planschleifen und Finishen von Oberflächen.

### BSM 100x1220 N

Horizontale Bandschleifmaschine für leichte bis mittelschwere Schleifarbeiten, ideal geeignet für Einzelfertigung und Kleinserien in Handwerksbetrieben und Metallwerkstätten.

**BSM 100x1220 N, 400 V mit optionalem Stahlblech-Sockel**



**BSM 100x1220 N, 230 V**

- Gut dosierbar - Schleifgeschwindigkeit 9,5/19 m/s
- Bandspannung nachstellbar - mit Schnellspanner
- Rascher Bandwechsel - Lösen und Spannen mit einer Hebeldehnung
- Vibrationsarmer Rundlauf - ausgewuchtete Kontakt- und Antriebsräder mit Präzisionslagern
- Verlaufs frei - Bandjustierung mit Feineinstellung
- Optimales Handling - mit großer Schleifauflage
- Rasche Umstellung auf Plan- und Flächenschliff - mit abnehmbarer Bandschutzabdeckung
- Sauber - mit Absauganschluss Ø 34 mm, passend für Normschlauchanschluss



Planschleiffläche 100x280 mm mit Anschlag  
 Durch Demontage des Anschlages ist das Bearbeiten von überlangen Werkstücken möglich

### TECH-INFO

#### Schleifwinkel für Werkzeugschneiden

Kleine Schleifwinkel ergeben schärfere Schneiden, große Schleifwinkel ergeben Schneiden mit höherer Standfestigkeit.

Werkzeug	Schleifwinkel	Werkzeug	Schleifwinkel
Schnitzseisen	15-20°	Stechbeitel	25°
Drechseisen	15-25°	Küchenmesser	30-40°
Hobeleisen	20°	Meißel	35-40°
Geißfuß	20°	Jagdmesser	40°
Metzgermesser	20°	Sportmesser	40°
Filetmesser	25°	Beil/Forstaxt	40°-50°
Gemüsemesser	25°	Schere	60°

Bandschleifmaschinen BSM N		100x1220 /230	100x1220 /400
Technikdaten			
Schleifbandbreite	mm	100	100
Planschleiffläche	mm	100x280	100x280
Schleifbandlänge	mm	1.220	1.220
Schleifbandgeschwindigkeit	m/s	19	9,5/19
Kontakttraddurchmesser	mm	130	130
Drehzahl	UpM	2.850	2.850
Antrieb Motorleistung	W	1.500	1.500
Netzspannung/-frequenz	V/Hz	230/50-60	400/50-60
Absaugung Schlauchanschluss	mm	73	73
Länge	mm	700	700
Breite	mm	400	400
Höhe	mm	350	350
Gewicht	kg	35	35

BSM Serienausstattung		
BSM Bandschleifmaschine	■	■
Antriebsrad ausgewuchtet	■	■
Kontakttradd ausgewuchtet	■	■
Bandschnellspanner	■	■
Bandjustierung mit Feineinstellung	■	■
Bandgleitführung	■	■
Bandschutzabdeckung abnehmbar	■	■
Augenschutzglas	■	■
Schleifauflage	■	■
Spänebox mit Absauganschluss	■	■
Hochleistungsantrieb	■	■
Robustes Stahlblechgehäuse	■	■
Ein-/Aus-Taster	■	■
Nullspannungsauslösung	■	■
Werkzeug/Betriebsanleitung/CE	■	■
Bestelldaten		
BSM Serienausstattung	82037	82038
UVP in € exkl. MwSt.	670,00	770,00

BSM-Modell	BSM Sonderzubehör	Bestellnummer	UVP in € exkl. MwSt.
BSM N 100x1220	Stahlblech-Sockel	82039	49,00

\* = ELMAG-Spezialprogramm

## BSM 75/150x2000 - Mittelschwere Bandschleifmaschinen

	75x2000	150x2000
V	400	400
W	3.000	4.000
↶ bxl	75x530	150x530
m/s	14,5 29	14,5 29

- ▶ Abrunden
- ▶ Abschrägen
- ▶ Abtragen
- ▶ Anfasen
- ▶ Anspitzen
- ▶ Entgraten
- ▶ Entrosten
- ▶ Feinschleifen
- ▶ Finishen
- ▶ Flächenschleifen
- ▶ Formen
- ▶ Freilegen
- ▶ Glätten
- ▶ Grobschleifen
- ▶ Planschleifen
- ▶ Schärfen



Extrem flexible Einstellmöglichkeiten,  
Schwenken mit einer Hebelumdrehung

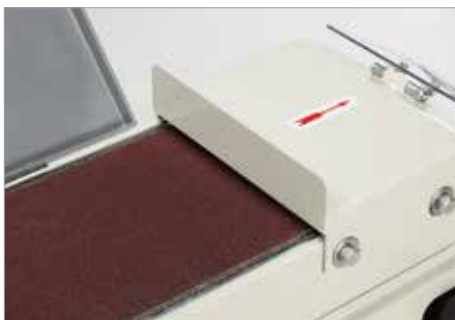

Ausklappbare Bandschutzabdeckung für  
Plan- und Flächenschleifen



**BSM 150x2000**

### BSM 75x2000

Zweistufige Bandschleifmaschine mit Kontaktrad-Durchmesser 196 mm und großer Planschleiffläche 75x530 mm. Mit automatischem Spannungsregler für konstante Schleifbandspannung.

- Zwei Schleifgeschwindigkeiten 14,5 m/s und 29 m/s
- Schleifkopf über 90° schwenkbar
- Einfacher Schleifbandwechsel, konstante Schleifbandspannung - mit automatischem Spannungsregler
- Vibrationsarmer Rundlauf - gewuchtetes Kontaktrad mit Präzisionslager
- Verlaufs frei - Bandjustierung mit Feineinstellung
- Optimales Handling - mit einstellbarer Schleifauflage
- Plan- und Flächenschleifen - mit ausklappbarer Bandschutzabdeckung
- Sauber - Staubfänger mit Absauganschluss Ø 100 mm

### BSM 150x2000

Zweistufige Bandschleifmaschine mit Kontaktrad-Durchmesser 196 mm. Wie BSM 75x2000, jedoch

- Extra große Planschleiffläche 150x530 mm
- Superkräftiger Schleifbandantrieb 400 V / 4.000 W

Bandschleifmaschinen		BSM 75	BSM 150
Technikdaten		x2000	x2000
Schleifbandbreite	mm	75	150
Planschleiffläche	mm	75x530	150x530
Schleifbandlänge	mm	2.000	2.000
Schleifgeschwindigkeit 1	m/s	14,5	14,5
Schleifgeschwindigkeit 2	m/s	29	29
Schwenkbereich	°	>90	>90
Kontaktraddurchmesser	mm	196	196
Absaugdurchmesser	mm	100	100
Antrieb Motorleistung	W	3.000	4.000
Netzspannung/-frequenz	V/Hz	400/50-60	400/50-60
Länge	mm	700	700
Breite	mm	490	530
Höhe	mm	1.130	1.130
Gewicht	kg	72	90
<b>BSM/MBS Serienausstattung</b>			
BSM/MBS Bandschleifmaschine		■	■
Antriebsrad gewuchtet		■	■
Kontaktrad gewuchtet		■	■
Bandspannungsregler automatisch		■	■
Bandspanner		■	■
Bandjustierung mit Feineinstellung		■	■
Bandleitführung		■	■
Bandschutzabdeckung ausklappbar		■	■
Augenschutzglas		■	■
Funkenschutz		■	■
Schleifauflage einstellbar		■	■
Hochleistungsantrieb		■	■
Robustes Stahlblechgehäuse		■	■
Schleifkopf schwenkbar		■	■
Stabiler Stahlblech-Sockel		■	■
Netzteil mit CEE-Stecker 400 V		■	■
Ein-/Aus-Taster versperbar		■	■
Not-Aus-Taster		■	■
Nullspannungsauslösung		■	■
Werkzeug/Betriebsanleitung/CE		■	■
<b>Bestelldaten</b>			
BSM/MBS Serienausstattung		<b>82195</b>	<b>82196</b>
UVP in € exkl. MwSt.		<b>950,00</b>	<b>1.190,00</b>

## RSM 100x2000 - Radienschleifmaschine

100x2000  
 V 400  
 W 3.000  
 ↻ bxl 100x400  
 m/s 30



RSM 100x2000

### RSM 100x2000

Kräftige Rundschleifmaschine zur Herstellung von passgenauen Radien an Rohren, Profilen und Vollmaterial. Die Maschine kann auch wie eine Bandschleifmaschine für das Entgraten, Anfasen, Abrunden, Schärfen, Formen von Konturen, Planschleifen und Finishen von Oberflächen verwendet werden.

- Rasches Spannen und Lösen des Werkstücks - mit Handkurbel zur Voreinstellung der Spannbacke und Schnellspannhebel
- Präzise Werkstücksführung - Längsvorschub mittels Längsschlitten und Vorschubhebel, Quervorschub mittels Querschlitten und Handkurbel
- Einfache Schleifwinkeleinstellung - mit Winkelspanner und Winkelskala am Querschlitten
- Vibrationsarmer Rundlauf - gewuchtetes Antriebsrad und Kontaktträger mit staubdichten Präzisionslagern
- Einfacher Kontaktad- und Schleifbandwechsel - mit Schleifbandspanner
- Zusätzlich für Entgraten, Plan- und Flächenschleifen verwendbar - mit ausklappbarer Bandschutzabdeckung



Schnellspannstock mit Handkurbel und Schnellspannhebel für rasches Spannen und Lösen - ideal bei Serien



Ausklappbare Bandschutzabdeckung, Abb. mit Schleifband auf Bandgleitführung - Entgraten, Plan- und Flächenschleifen



Rollensatz 7-teilig mit Kassette für Schleifdurchmesser 20, 26, 32, 42, 48, 60 und 76 mm

Radienschleifmaschine		RSM 100
Technikdaten		x2000
Schleifbandbreite	mm	100
Planschleiffläche	mm	100x400
Schleifbandlänge	mm	2.000
Schleifbandgeschwindigkeit	m/s	30
Antrieb Motorleistung	W	3.000
Netzspannung/-frequenz	V/Hz	400/50-60
Länge	mm	1.400
Breite	mm	800
Höhe	mm	1.160
Gewicht	kg	145

RSM Serienausstattung		
Rollensatz 7-teilig mit Kassette		■
RSM Radienschleifmaschine		■
Staubabsaugung Anbausatz		-
Schnellspannstock		■
Längs- und Querschlitten		■
Winkelspanner und Winkelskala		■
Antriebsrad gewuchtet		■
Schleifbandspanner		■
Bandgleitführung		■
Bandschutzabdeckung ausklappbar		■
Augenschutzglas		■
Absauganschluss		■
Hochleistungsantrieb		■
Robustes Stahlblechgehäuse		■
Stabiler Stahlblech-Sockel		■
Ein-/Aus-Taster		■
Not-Aus-Taster		■
Nullspannungsauslösung		■
Werkzeug/Betriebsanleitung/CE		■
Bestelldaten		
RSM Serienausstattung		82193
UVP in € exkl. MwSt.		*2.905,00

RSM Sonderzubehör	Bestellnummer	UVP in € exkl. MwSt.
Rolle für Schleif-Ø 20 mm	82170	*59,50
Rolle für Schleif-Ø 26 mm	82171	*66,00
Rolle für Schleif-Ø 32 mm	82172	*82,50
Rolle für Schleif-Ø 42 mm	82173	*85,00
Rolle für Schleif-Ø 48 mm	82174	*121,00
Rolle für Schleif-Ø 60 mm	82175	*154,00
Rolle für Schleif-Ø 76 mm	82176	*180,00

## ELMAG Premium - Hochleistungs-Bandschleifmaschinen BS-A/HD

	HD 75	HD 150
V	400	400
W	3.000	3.500
UpM	2.800	2.800
b	75	150
l	650	650

**Bezeichnung: A/HD-B**

**A: Alle Modelle mit Absaugung**

Ein wichtiges Kriterium ist die Absaugung. Schleifstaub und metallische Partikel sollten eigentlich immer abgesaugt werden.

Alle Modelle haben beidseitig einen Absauganschluss und sind an eine bestehende Absauganlage angeschlossen.

**HD: Heavy Duty**

ELMAG Premium Hochleistungs-Bandschleifmaschinen sind hervorragend für das intensive Kontaktschleifen, Flachsleifen, Anfassen und Entgraten geeignet. Sie sind für den Hochleistungsbetrieb konzipiert. HD steht für Heavy Duty, und tatsächlich ist an den Bandschleif-HD-Modellen alles ein bisschen

schwerer, kräftiger und langlebiger aufgebaut. Zum Beispiel der extrem robuste Maschinensockel und das schwenkbare Schleifbandgehäuse. Oder der bullige Schleifbandmotor mit 3.000 W / 3.500 W Antriebsleistung.

**B: Mit Motorbremse** Motorbremse 3 sec

Alle Modelle sind mit einer Motorbremse ausgestattet, die das Schleifband innerhalb von ca. drei Sekunden zum Stillstand bringt.

**Vorteile der Motorbremse**

Beim Schleifen von Aluminium und Edelstahl soll der Werkstoff am Schleifband bleiben, bis das Band zum Stillstand kommt - bei laufendem Band würde eine falsche Bewegung genügen, das saubere Schleifbild zu beschädigen.

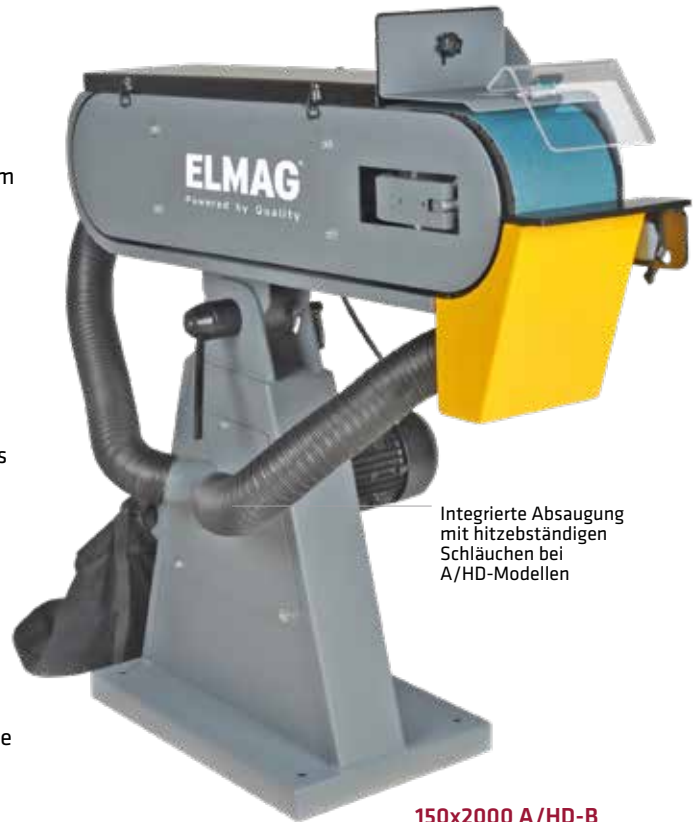

Integrierte Absaugung mit hitzebeständigen Schläuchen bei A/HD-Modellen

150x2000 A/HD-B

ELMAG Bandschleifmaschinen		HD 75	HD 150
Technikdaten		A/HD-B	A/HD-B
Schleifbandbreite	mm	75	150
Planschleiflänge	mm	650	650
Schleifbandlänge	mm	2.000	2.000
Schleifbandgeschwindigkeit	m/s	30	30
Kontakttraddurchmesser	mm	200	200
Kontakttradbreite	mm	75	150
Drehzahl 1, 50 Hz	UpM	2.800	2.800
Drehzahl 1, 60 Hz	UpM	3.400	3.400
Antrieb Motorleistung	W	3.000	3.500
Absaugung Motorleistung	W	180	180
Netzspannung	V	400	400
Netzfrequenz	Hz	50-60	50-60
Absaugleistung	m3/h	600	600
Absaugung Schlauchanschlüsse	mm	100	100
Arbeitshöhe min.	mm	700	700
Arbeitshöhe max.	mm	1.050	1.050
Länge	mm	1.080	1.080
Breite	mm	540	540
Höhe	mm	1.090	1.090
Gewicht	kg	90	100
<b>ELMAG A/HD-B Serienausstattung</b>			
Antriebsrad vulkanisiert		■	■
Kontakttradd vulkanisiert, mit Haftrillen		■	■
Bandjustierung mit Feineinstellung		■	■
Bandspannungsregler automatisch		■	■
Bandgleitführungsstreifen aus Grafit		■	■
Absaugschacht mit Schlauchanschlüssen		■	■
Funkenfänger		■	■
Doppelabsaugung/Aluminiumschläuche		■	■
Absaugfilter hitzebeständig, ausziehbar		■	■
Motorbremse/Stopp in 3 Sekunden		■	■
Motorschutz mit Nullspannungsauslösung		■	■
<b>Bestelldaten</b>			
ELMAG HD-Bandschleifmaschinen		82205	82206
UVP in € exkl. MwSt.		*2.670,00	*2.950,00



150x2000 A/HD-B



## Hochleistungs-Doppelschleifmaschinen

# HEAVY-DUTY!

### HD: Für höchste Ansprüche

INDUSTRIE HD-Doppelschleifmaschinen zeichnen sich durch höchste Leistung, massivste Ausführung und exakten Rundlauf aus. Sie kombinieren Kraft und Präzision und sind hervorragend für die intensive Nutzung in Industrie, Werkstätten und Stahl- und Maschinenbaubetrieben geeignet. Ihr drehstarker Antriebsmotor ermöglicht auch schwerste Schleif- und Entgratarbeiten.

### Für Grobes und Feines

HD-Modelle sind mit hochwertigen Schleifscheiben zur Doppelnutzung ausgestattet, Durchmesser 200 oder 300 mm, verschiedene Korngrößen erhältlich für Grob- und Feinschleifarbeiten.

- Zwei verschiedene Größen auch mit Motorbremse erhältlich
- Ruhiger Lauf - perfekt ausgewuchtete, schwingungsarme Antriebsachse
- Optimales Handling - beidseitige Schleifauflage
- Sicher und sauber - mit Augenschutzgläsern und großen Schutzhauben mit Absauganschluss

### 200B und 300B-Modelle Motorbremse 3 sec

Doppelschleifmaschinen mit Motorbremse, Stopp in 3 Sekunden.



HD 300

SCHLEIFEN

### Sonderzubehör:

- Für alle Modelle Maschinenständer mit Not-Aus-Taster Sonderzubehör

Sonderzubehör	Bestellnummer	UVP in € exkl. MwSt.
Sockel für HD-Doppelschleifmaschine 200/200B	82328	*558,00
Sockel für HD-Doppelschleifmaschine 300/300B	82329	*890,00

INDUSTRIE HD-Doppelschleifmaschinen	200	200B	300	300B	
<b>Technikdaten</b>					
Schleifscheiben-Ø	mm	200	200	300	300
Schleifscheibenbreite	mm	32	32	50	50
Schleifscheibenbohrung	mm	20	20	32	32
Schleifgeschwindigkeit	m/s	30-36	30-36	22-27	22-27
Drehzahl, 50 Hz	UpM	2.800	2.800	1.400	1.400
Drehzahl, 60 Hz	UpM	3.400	3.400	1.700	1.700
Antrieb Motorleistung	W	1.100	1.100	1.700	1.700
Netzspannung	V	400	400	400	400
Netzfrequenz	Hz	50-60	50-60	50-60	50-60
Länge	mm	710	710	870	870
Breite	mm	290	290	400	400
Höhe	mm	270	270	320	320
Gewicht	kg	32	32	100	100
<b>Serienausstattung</b>					
INDUSTRIE HD-Doppelschleifmaschine	■	■	■	■	
Augenschutzgläser mit Funkenschutz	■	■	■	■	
Schleifauflage links	■	■	■	■	
Schleifauflage rechts	■	■	■	■	
Hochleistungsantrieb	■	■	■	■	
Antrieb mit Motorbremse	-	■	-	■	
Not Aus-Taster	■	■	■	■	
Motorschutz/Nullspannungsauslösung	■	■	■	■	
Werkzeug/Betriebsanleitung/CE	■	■	■	■	
<b>Bestellnummern</b>					
INDUSTRIE HD-Doppelschleifmaschinen	82324	82326	82325	82327	
UVP in € exkl. MwSt.	*2.675,00	*3.250,00	*3.780,00	*4.370,00	



## ELMAG®-Bürstenentgratmaschine TB 200 | S 250/2 | S 250 Vario

	TB 200	S 250/2	S 250 Vario
ØA	200	250	250
b	40	55	55
m/min	37	18	stufenlos
	-	37	
UpM 1	2.840	1.380	600-2.800
UpM 2	-	2.840	-

- Aluminium
- Baustahl
- Werkzeugstahl
- Legierungsstahl
- INOX/NIRO/Edelstahl

**Wirtschaftlichste Methode für serienmäßiges Entgraten / Entrosten**



S 250/2



Spezialbürsten für Stahl, Edelstahl und Aluminium verfügbar. Einfacher, seitlicher Bürstenwechsel.

### Entgraten, Säubern, Entrosten, Freilegen

Die ELMAG®-Bürstenentgratmaschinen entfernen die Schnittgrate auf Stangenprofilen und Flachmaterialien. Schnell rotierende Spezialbürsten für Stahl, Edelstahl und Aluminium zerspanen die Innen- und Außengrater und hinterlassen saubere, leicht angerundete Kanten ohne Grat und Gegengrat - in kürzester Zeit, in einem Arbeitsgang.

Die ELMAG®-Bürstenentgratmaschinen säubern auch Gussteile und entrostet Metallflächen, legt lackierte Oberflächen frei und ist ideal für die Schweißnaht- und Grundierungsvorbereitung geeignet.

- Kräftiger Drehstromantrieb
- Flexibler Einsatz - zwei Drehzahlen 1.380 und 2.840 UpM bei S 250 für hartes & weiches Bürsten und Entgraten
- Optimales Handling - Werkstückauflage horizontal verstellbar
- Auflageträger schwenkbar und vertikal verstellbar
- Hoch belastbar - groß dimensionierte Bürstenlagerung

Bürstenentgratmaschine	TB 200	S 250/2	S 250 Vario
<b>Technikdaten</b>			
Bürstendurchmesser	mm 200	250	250
Bürstenbreite	mm 40	55	55
Drehzahlstufen	Anz. 1	2	stufenlos
Bürstengeschwindigkeit 1	m/sec 37	18	stufenlos
Bürstengeschwindigkeit 2	m/sec -	37	stufenlos
Bürstendrehzahl 1	UpM 2.840	1.380	600-2.800
Bürstendrehzahl 2	UpM -	2.840	-
Bürsteantrieb Motorleistung	W 1.500	2.200	2.200
Netzspannung/-frequenz	V/Hz 400/50-60	400/50-60	400/50-60
Länge	mm 320	510	510
Breite	mm 340	480	480
Höhe	mm 365	1.230	1.230
Gewicht	kg 25	85	85
<b>Serienausstattung</b>			
Werkstückauflage horizontal verstellbar	■	■	■
Auflageträger vertikal verstellbar	■	■	■
Funkenschutz mit Augenschutzglas	■	■	■
Zweistufenschaltung	■	■	■
Not-Aus-Taster	■	■	■
Nullspannungsauslösung	■	■	■
Robuste Stahlblechsäule	■	■	■
Anschlusskabel 4 m	■	■	■
Betriebsanleitung/CE	■	■	■
<b>Bestelldaten</b>			
Serienausstattung	82520	82531	82532
UVP in € exkl. MwSt.	*836,00	*1.915,00	*2.350,00

Sonderzubehör	Bestellnummer	UVP in € exkl. MwSt.
Entgratbürste STAHL, 200x40x0,3 mm	82521	*159,00
Entgratbürste STAHL, 250x55x0,2 mm	82535	*368,00
Entgratbürste STAHL, 250x55x0,35 mm	82536	*368,00
Entgratbürste STAHL, 250x55x0,5 mm	82537	*368,00
Entgratbürste EDELSTAHL, 250x55x0,35 mm	82538	*577,00
Entgratbürste EDELSTAHL, 250x55x0,5 mm	82539	*577,00

## Bohrerschleifmaschine Serie DBG



DGB 315 W

Zum Produktvideo:



<https://youtu.be/-ImxCXAXNfC>



DGB 832 W

### CBN beschichtete Schleifscheiben

liefern sensationelle Schärfergebnisse bei sehr hoher Geschwindigkeit und dies ohne Ausglühen.

CBN hat eine höhere thermische Stabilität als Diamant und ist durch geringeren Verschleiß für das Schärfen von HSS Werkzeugen optimal.

### DBG - 3 in 1

Die Bohrerschleifmaschine der DBG-Serie wird zum Schleifen von Spiralbohrern aus HSS und Hartmetall eingesetzt. In der Maschine sind Schleifstationen zum Schleifen des Spitzenwinkels, des Freiwinkels und zur Kreuzanschliff-Bearbeitung integriert.



Zur Verwendung kommen spezielle CBN- oder SDC-Diamant-schleifscheiben, die abhängig vom Bohrerwerkstoff zu verwenden sind.

Modell	DBG 315 W	DBG 832 W
Schleifbereich Bohrer-Ø	2,1-15 mm	8-32
Schleifbereich Spitzenwinkel	95°-135°	95°-135°
Drehzahl	4.400 UpM	4.400 UpM
Motorleistung	120 Watt	250 Watt
Netzanschluss	230 V / 50-60 Hz	230 V / 50-60 Hz
Länge x Breite x Höhe	32x18x19 cm	49x25x26 cm
Gewicht	10 kg	27 kg
Bestellnummer	<b>61000</b>	<b>61010</b>
UVP in € exkl. MwSt.	<b>685,00</b>	<b>1.535,00</b>
Serienausstattung		
12 Spannangen 2,1-15 mm	■	-
24 Spannangen 8-32 mm	-	■
Spitzenwinkel 95°-135	■	■
Freiwinkel-Schleiffunktion	■	■
Kreuzanschliff-Funktion	■	■
Für Bohrer-Ø 3-13 mm	■	-
Für Bohrer-Ø 18-30 mm	-	■
Schleifscheibe CBN für HSS	■	■

SCHLEIFEN

### SDC beschichtete Schleifscheiben

Metallbeschichteter Synthetik-Diamant zum Schärfen für Hartmetall-Bohrer.



### Schleifscheibe SDC zu DBG 315 W und 832 W

Beschreibung	Bestellnummer	UVP in € exkl. MwSt.
Metallbeschichtete Synthetik-Diamant Schleifscheibe für Hartmetall-Werkzeuge zu DBG 315 W	<b>61006</b>	<b>102,00</b>
Metallbeschichtete Synthetik-Diamant Schleifscheibe für Hartmetall-Werkzeuge zu DBG 832 W	<b>61016</b>	<b>242,00</b>



### Spannangenaufnahme zu DBG 315 W und DBG 832 W

Beschreibung	Bestellnummer	UVP in € exkl. MwSt.
Spannangenaufnahme für Spannangen ER 20, Ø 14 - 15 mm	<b>61007</b>	<b>43,00</b>
Spannangenaufnahme für Spannangen ER 40, Ø 31 - 32 mm	<b>61018</b>	<b>86,50</b>



### Spannangensatz (ER40) 2-tlg., zu DBG 315 W und 832 W

Beschreibung	Bestellnummer	UVP in € exkl. MwSt.
Spannangensatz ER 20, Ø 14 - 15 mm	<b>61009</b>	<b>19,60</b>
Spannangensatz ER 40, Ø 31 - 32 mm	<b>61019</b>	<b>32,00</b>

## MSG/HSG Flächenschleifmaschinen

	MSG 210/450 MLV	HSG 250/500 AL	HSG 300/630 AL/ALV	HSG 400/800 AL	HSG 400/1000 ALV
 x	450	500	630	800	1.000
y	210	250	300	400	400
z	300	300	400	400	400
 UpM	2.850	2.850	1.450	1.450	1.450
ØA	200	200	350	350	350

Flächenschleifmaschinen			
Automatisierungsgrad	MLV	AL	ALV
Elektromagnet-Spannplatte	■	■	■
Schleifspindeltrieb	■	■	■
Zweiachs-Positionsanzeige	■	■	■
Schleiftisch-Handrad Längsantrieb	■	■	■
Schleiftisch-Handrad Querantrieb	■	■	■
Schleifkopf-Handrad Vertikaltrieb	■	■	■
Automatischer Längsantrieb	-	■	■
Längsantriebsregler stufenlos	-	■	■
Schleiftisch-Eilgang quer	-	■	■
Automatische Querststellung	-	■	■
Querstellregler stufenlos	-	■	■
Schleifkopf-Eilgang vertikal	-	■	■
Automatische Vertikalzustellung	-	■	■
Vertikalzustellregler 6-stufig	-	■	■
Digitalzähler Vertikalzustellung	-	■	■
Digitalzähler Schleifdurchgänge	-	■	■
Schrittzustellung (Einzelstufe)	-	■	■
Standardbetriebsart Flachsleifen	-	■	■
Sonderbetriebsart Einstechschleifen	-	■	■
Automatische Zentralschmierung	-	■	■
Kühlsystem	-	■	■
Absaugeinrichtung	-	■	■
Werkzeug/Betriebsanleitung/CE	■	■	■



HSG 250/500 AL

### Präzises Flächenschleifen

MSG- und HSG-Flächenschleifmaschinen sind für das Feinschleifen (Finishen) von Metalloberflächen konzipiert. Sie ermöglichen die präzise Fertigung von toleranzhaltigen Dicht-, Lauf- und Passungsflächen.

### Hohe Schleifqualität und Genauigkeit

Das Feinschleifen erfordert einen vibrationsarmen Schleifvorgang mit hoher Rundlaufgenauigkeit (**Spindel <math><0,004</math>**). MSG- und HSG-Modelle sind daher auf einem schweren Gusseisensockel aufgebaut. Die Schleifspindel läuft in hochwertigen Präzisionslagern. Die Schleifscheibe ist mit einer Abziehvorrichtung direkt an der Maschine nachschärfbar. Ein Auswuchtstand gehört mit zum Lieferumfang.

Alle Modelle sind mit einer Zweiachs-Positionsanzeige ausgestattet.

Bei AL- und ALV-Modellen sorgt eine automatische Zentralschmierung mit Schmierdruckpumpe für konstanten Leichtlauf auf allen Führungsbahnen und Leitspindeln.

### Optimales Handling

Rasches Spannen, Lösen und Entmagnetisieren der Werkstücke - die Elektromagnet-Spannplatte als Kernstück der Maschine erleichtert das Werkstückhandling, ist äußerst zeitsparend und bietet bei Serienfertigung höchstmögliche Durchsatzleistung und Wiederholgenauigkeit.



### Elektromagnet-Spannplatte

Sekundenschnelles, sicheres Spannen von Werkstücken aus Stahl- und Eisenwerkstoffen. Werkstücke aus Nichteisenmetallen sind am Schleiftisch spannbar.



### HSG: Zentralschmiersystem

Automatikschröpfung der Führungsbahnen und Leitspindeln. Schmierintervall einstellbar, gleichmäßiger Schmierfilm für ruhige, reibungsarme Bewegung und höchste Schleifpräzision.



### Steuerpult HSG 250 - 400 AL

Gute Übersicht, leicht bedienbar:

- Eilgang quer Vor/Rück Tippbetrieb
- Automatische Querststellung
- Eilgang vertikal Auf/Ab Tippbetrieb
- Magnetspannplatte Ein/Aus
- Schleifspindel Start/Stop
- Hydraulikpumpe Start/Stop



### ALV: Automatik auf drei Achsen

Höchste Schleifpräzision und Wiederholgenauigkeit, ideal für Serienproduktion:

- Eilgang vertikal Auf/Ab Tippbetrieb
- Automatische Vertikalzustellung
- Schrittzustellung (Einzelstufe)
- Standardbetriebsart Flachsleifen
- Sonderbetriebsart Einstechschleifen
- Einfach programmierbare Digitalzähler Vertikalzustellung/Schleifdurchgänge

**NEUHEIT!**



### MSG 210/450 MLV

Leichte, manuell einstellbare Flächenschleifmaschine für einfache, präzise Schleifaufgaben. Ideal für die Einzelfertigung in Metallgewerbe und Industrie, z.B. im Werkzeug- & Musterbau.

- Hochpräziser Feinvorschub 0,001 mm
- Kräftiger Schleifspindeltrieb 1.850 W

### HSG 250/500 AL - 2.200 W

Halbautomatische Flächenschleifmaschine mit stufenlos einstellbarem Längsantrieb, Eilgang für Schleiftisch quer und Schleifkopf vertikal. Automatische Querstellung. Ideal für Einzelfertigung und Kleinserien.

### HSG 300/630 AL - 5.500 W

Wie HSG 250/500 AL, jedoch

- Superkräftiger Spindeltrieb 5.500 W
- Schleifscheibe 350x40x127 mm
- Werkstückgröße 630x300x400 mm

### HSG 300/630 ALV / HSG 400/1000 ALV - 5.500 W

Schwere, vollautomatische Flächenschleifmaschine für Einzelfertigung, Klein- und Großserien. Wie HSG 300/630 AL, jedoch mit automatischer Quer- und Vertikalzustellung. Das Modell ermöglicht das Feinschleifen von vertieften Flächen oder Nuten (Einstechschleifen).

- Hochleistungsmaschine mit hohem Drehmoment, Drehzahl 1.450 UpM
- Digitalzähler für automatische Vertikalzustellung und Schleifdurchgänge
- Automatische Rückstellung des Schleifkopfs nach Bearbeitungsende

### HSG 400/800 AL - 5.500 W

Extra schwere, halbautomatische Flächenschleifmaschine. Wie HSG 300/630 AL, jedoch

- Werkstückgröße 800x400x400 mm

Flächenschleifmaschine		MSG 210/ 450 MLV	HSG 250/ 500 AL	HSG 300/ 630 AL	HSG 300/ 630 ALV	HSG 400/ 800 AL	HSG 400/ 1000 ALV
<b>Technikdaten</b>							
Werkstück-/Schleiftischbreite max.	mm	210	250	300	300	400	400
Werkstück-/Schleiftischlänge max.	mm	450	500	630	630	800	1.000
Werkstückhöhe max.	mm	300	300	400	400	400	400
<b>Schleifscheibe</b>							
Schleifscheibendurchmesser außen	mm	200	200	350	350	350	350
Schleifscheibenbreite	mm	13	20	40	40	40	40
Schleifscheibendurchmesser innen	mm	31,75	31,75	127	127	127	127
Schleifscheibendrehzahl	UpM	2.850	2.850	1.450	1.450	1.450	1.450
Schleifgeschwindigkeit (max. zulässig)	m/s	30 (36)	30 (36)	27 (32)	27 (32)	27 (32)	27 (32)
<b>Schleiftisch</b>							
Abmessungen Magnetisch	mm	210x450	250x500	300x630	300x630	400x800	400x1.000
Abstand bis Spindelmitte	mm	470	450	580	580	580	580
Traglast mit Spannplatte	kg	100	180	270	270	500	600
T-Nutzanzahl x -breite	mm	1x12	1x14	3x14	3x14	3x14	3x14
Längshub max.	mm	480	640	765	765	910	1.110
Automatischer Längsantrieb, stufenlos	m/min	-	7-25	7-25	7-25	7-25	7-25
Schleiftisch-Eilgang quer	mm/min	-	990	990	990	990	990
Automatische Querstellung, stufenlos	mm	-	0,1-8	0,1-8	0,1-8	0,1-8	0,1-8
Handrad Verstellung/Umdrehung	mm	4	4 0,16	5 0,20	5 0,20	5 0,20	5 0,20
Handrad Skalenringteilung	mm	0,002	0,02	0,02	0,02	0,02	0,02
<b>Schleifkopf</b>							
Schleifkopf-Eilgang vertikal	mm/min	-	460	240	240	240	240
Automatische Vertikalzustellung	Stufen	-	-	-	-	-	6
Vertikalzustellung Stufe 1	mm	-	-	-	-	-	0,005
Vertikalzustellung Stufen 2-6	mm	-	-	-	-	-	0,01-0,05
Handrad Verstellung/Umdrehung	mm	2	2	1	1	1	1
Handrad Skalenringteilung	mm	0,001	0,005	0,005	0,005	0,005	0,005
<b>Antriebsleistung, Netzanschluss, Abmessungen</b>							
Schleifspindeltrieb	W	1.850	2.200	5.500	5.500	5.500	5.500
Automatischer Längsantrieb hydraulisch	W	-	750	2.200	2.200	2.200	2.200
Automatische Querstellung/Eilgang	W	-	40	40	40	40	40
Eilgangs-antrieb vertikal	W	-	250	250	250	250	250
Automatische Vertikalzustellung/Eilgang	W	-	-	-	500	-	500
Zentralschmierung	W	-	20	20	20	20	20
Kühlsystem	W	125	125	125	125	125	125
Absaugung	W	370	370	370	370	370	370
Netzspannung/-frequenz	V/Hz	400/50-60	400/50-60	400/50-60	400/50-60	400/50-60	400/50-60
Länge	mm	1.330	2.750	2.900	2.900	3.600	4.400
Breite	mm	1.150	2.250	2.200	2.200	2.400	2.400
Höhe	mm	1.675	1.650	1.890	1.890	1.890	1.890
Gewicht	kg	730	1.800	2.800	2.800	3.800	4.300
<b>MSG/HSG Serienausstattung</b>							
MSG/HSG Flächenschleifmaschine		■	■	■	■	■	■
Elektromagnet-Spannplatte		■	■	■	■	■	■
Entmagnetisierungsfunktion		■	■	■	■	■	■
Schleiftisch-Spritzschutz		■	■	■	■	■	■
Zweiachs-Positionsanzeige		■	■	■	■	■	■
Schleiftisch-Handrad Längsantrieb		■	■	■	■	■	■
Schleiftisch-Handrad Querstellung		■	■	■	■	■	■
Schleifkopf-Handrad Vertikalzustellung		■	■	■	■	■	■
Automatischer Längsantrieb hydraulisch		-	■	■	■	■	■
Eilgangs-antrieb quer - Tippbetrieb		-	■	■	■	■	■
Automatische Querstellung, stufenlos		-	■	■	■	■	■
Eilgangs-antrieb vertikal - Tippbetrieb		-	■	■	■	■	■
Automatische Vertikalzustellung, 6-stufig		-	-	-	■	-	■
Digitalzähler Vertikalzustellung		-	-	■	■	■	■
Digitalzähler Schleifdurchgänge		-	-	■	■	■	■
Steuerpanel schwenkbar		-	■	■	■	■	■
Automatische Zentralschmierung mit Ölfüllung		-	■	■	■	■	■
Hydraulikaggregat mit Ölfüllung		-	■	■	■	■	■
Halogen-Arbeitslampe		■	■	■	■	■	■
Schleifscheibe und Schleifscheibenflansch		■	■	■	■	■	■
Abziehvorrichtung mit Feinzustellung		■	■	■	■	■	■
Schleifscheibenschutz mit Endausschalter		■	■	■	■	■	■
Schleifscheiben-Auswuchtstand		■	■	■	■	■	■
Kühlsystem und Absaugeinrichtung		■	■	■	■	■	■
Absaugeinrichtung		-	■	■	■	■	■
Werkzeug-/Betriebsanleitung/CE		■	■	■	■	■	■
<b>Bestelldaten</b>							
MSG/HSG Serienausstattung		<b>82600</b>	<b>82603</b>	<b>82604</b>	<b>82612</b>	<b>82605</b>	<b>82602</b>
UVP in € exkl. MwSt.		<b>*12.490,00</b>	<b>*29.380,00</b>	<b>*34.890,00</b>	<b>*38.500,00</b>	<b>*42.100,00</b>	<b>*Auf Anfrage</b>

MSG/HSG Sonderzubehör	Bestellnummer	UVP in € exkl. MwSt.
Schleifscheibe 200x13x31,75 mm für MSG & HSG	<b>82660</b>	<b>69,50</b>
Schleifscheibe 200x20x31,75 mm für MSG & HSG	<b>82661</b>	<b>130,00</b>
Schleifscheibe 350x40x127 mm für MSG & HSG	<b>82662</b>	<b>552,00</b>

\* = ELMAG-Spezialprogramm

HSG-Abbildungen mit Kühlsystem und Absaugeinrichtung (Sonderzubehör). Andere Maschinenmodelle auf Anfrage erhältlich.

## CG Rundschleifmaschinen

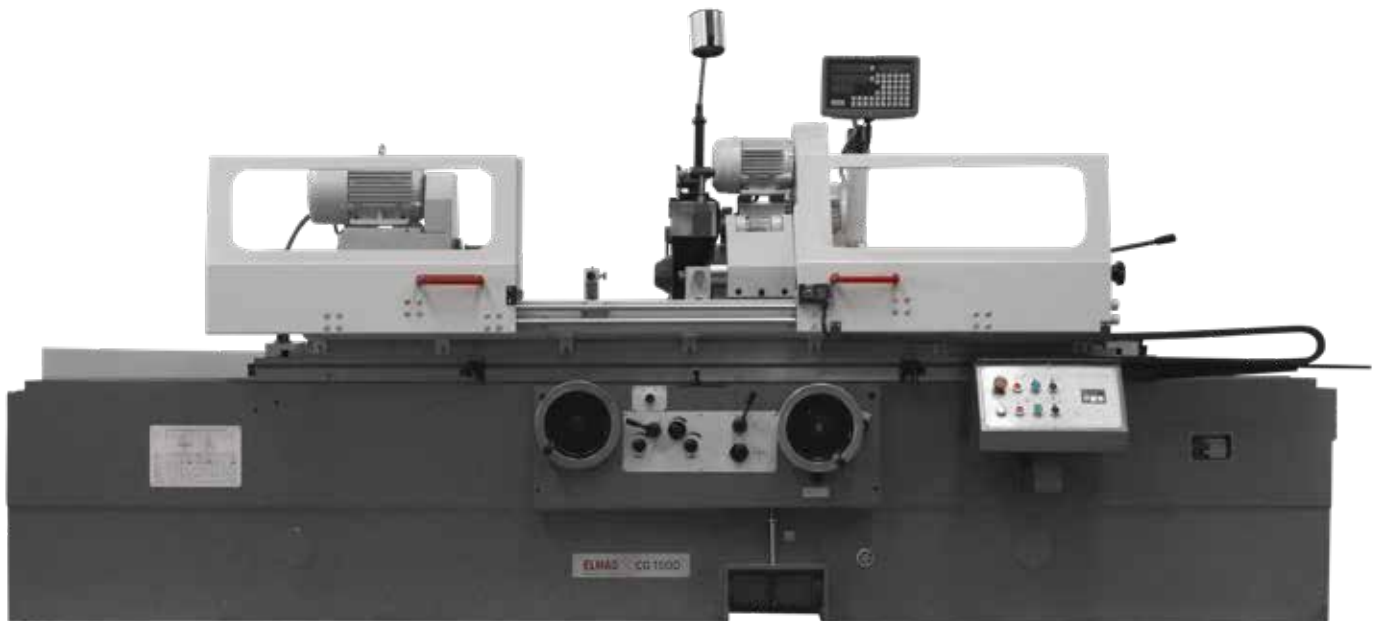

CG 1500

### Präzises Schleifen außen und innen

Die Rundschleifmaschinen der Serie CG bearbeitet Wellen und Bohrungen auf 0,001 mm genau. Sie werden für das Präzisionsschleifen von gehärteten Oberflächen, äußeren und inneren Lagersitzen, Passungs-, Lauf- und Gleitflächen eingesetzt.

Zur Herstellung von Schleifflächen an Wellen ist die Drehspindel absperbar ausgeführt.

### Großer Einsatzbereich

Die CG Rundschleifmaschinen ermöglichen die Bearbeitung von Wellen ab Durchmesser 8 mm bis 320 mm und von Bohrungen ab 13 mm bis 100 mm.

Durch Drehung des Spindelstocks bzw. des Schleiftisches sind Schleifwinkel bis 45-0-45° bzw. konische Verläufe bis 3 bzw. 9° erzielbar.

Die Schleiflänge des automatischen Längsvorschubs ist einstellbar. Kürzere Schleiflängen müssen - genau so präzise und einfach - manuell gefahren werden. Das maximal zulässige Werkstückgewicht beträgt 80 / 150 kg. Stufenlose Drehzahlen bieten ausreichend Spielraum zur Einstellung

### Schleifwerkzeug- und Werkstückabmessungen:

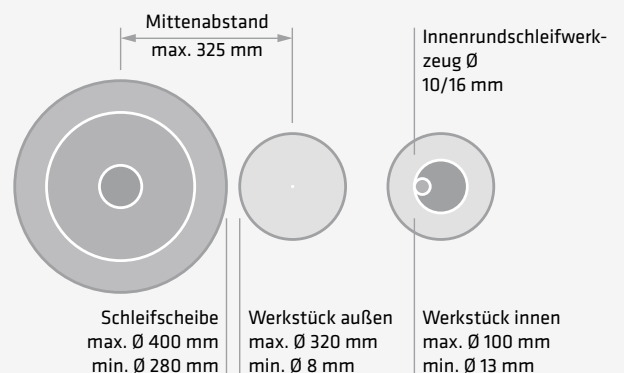

einer optimalen Schleifgeschwindigkeit. Die Längsvorschub-Geschwindigkeit ist zwischen 0,1 bis 4 m/min stufenlos einstellbar.

### Mit Positionsanzeige

Die Maschinen sind mit einem Mess- und Anzeigesystem ausgestattet (Genauigkeit 0,001 mm). Die Schleifscheibe ist daher kontrolliert und äußerst präzise zustellbar.

### Einfache Bedienung

Die Werkstückspannung erfolgt an einem Dreibackenfutter, an einer Mitnehmerscheibe oder zwischen Spitzen. Der Reitstock ist hydraulisch schließbar. Dünne Werkstücke werden durch eine Stehlünette unterstützt.

Die Maschinen sind mit einem Eilgangs Antrieb für die Längs- und Querachse ausgestattet und bietet im Manuell- und Automatikbetrieb eine sehr einfache Bedienung:

- Werkstück spannen
- Drehzahl einstellen
- Spindelantrieb und Schleifscheibenmotor einschalten
- Kühlmittelpumpe einschalten
- Schleifscheibe an das Werkstück anstellen
- Schleifabtrag einstellen
- Längsvorschub manuell mittels Handrad betätigen oder
- Längsvorschub einstellen und Automatikbetrieb einschalten



Positionierung Innenbearbeitung



Positionierung Außenbearbeitung

Rundschleifmaschine		CG 500	CG 800	CG 1000	CG 1500
<b>Technikdaten</b>					
Schleifdurchmesser außen min/max	mm	8/200	8/200	8/320	8/320
Schleifdurchmesser innen min/max	mm	13/100	13/100	30/100	30/100
Schleiflänge außen max	mm	500	800	1.000	1.500
Werkstückgewicht max.	kg	80	80	150	150
Spitzenhöhe	mm	135	135	180	180
Spindelaufnahme/Reitstock Morsekonus	MK	MK 4	MK 4	MK 4	MK 4
Spindelstock-Oberteil Drehwinkel	°	0-45	0-45	0-45	0-45
Drehspindel-Drehzahl stufenlos	UpM	0-1.650	0-1.650	0-1.670	0-1.670
Spannbackenfutter-Ø	mm	200	200	200	200
Schleifscheiben-Ø außen	mm	400	400	400	400
Schleifscheiben-Ø innen	mm	203	203	203	203
Schleifscheibenbreite	mm	50	50	50	50
Reitstockpinole Spannweg	mm	25	25	30	30
Werkstücklänge max.	mm	600	850	1.000	1.500
Längsvorschub-Geschwindigkeit max.	m/min	4	4	4	4
Längsvorschub-Geschwindigkeit min.	m/min	0,1	0,1	0,1	0,1
Schleiftischwinkel r/l	°	-3/+9	-3/+8	-3/+7	-3/+6
Innenrundscheifwerkzeug max.	mm	50x40x16	50x40x16	50x40x16	50x40x16
Innenrundscheifwerkzeug min.	mm	45x35x10	45x35x10	45x35x10	45x35x10
Innenrundscheifwerkzeug Drehzahl max.	UpM	16.000	16.000	10.000	10.000
Kühlmittelpumpe Förderleistung	l/min	16	16	16	16
Schleifstockmotor Leistung	kW	5,6	5,6	9	9
Netzspannung/-frequenz	V/Hz	400/50-60	400/50-60	400/50-60	400/50-60
Länge	mm	2.500	3.000	3.610	4.610
Breite	mm	1.600	1.600	1.810	1.810
Höhe	mm	1.500	1.500	1.520	1.520
Gewicht	kg	2.500	3.000	3.700	4.300
<b>Serienausstattung (Auszug)</b>					
Digitale Positionsanzeige		■	■	■	■
Schleifscheibe		■	■	■	■
Schleifscheiben-Abziehvorrichtung (Dresser)		■	■	■	■
Schleifscheiben-Auswuchtelle		■	■	■	■
Innenrundscheifwerkzeuge Ø 10/16 mm		■	■	■	■
Spannstangen für Innenrundscheifwerkzeuge		■	■	■	■
Morsekonus MK 4		■	■	■	■
Dreibackenfutter und Futteraufnahme		■	■	■	■
Stahlünnette		■	■	■	■
Kühlschmiersystem und Hydraulikaggregat		■	■	■	■
Halogen-Maschinenlampe		■	■	■	■
Werkzeug/Betriebsanleitung/CE		■	■	■	■
<b>Bestelldaten</b>					
Bestellnummer		<b>82620</b>	<b>82621</b>	<b>82622</b>	<b>82623</b>
UVP in € exkl. MwSt.		<b>*30.200,00</b>	<b>*40.990,00</b>	<b>*56.520,00</b>	<b>*61.990,00</b>



Arbeitsbereich mit integrierter Abziehvorrichtung



Ergonomischer Bedienbereich

CG Sonderzubehör	Bestellnummer	UVP in € exkl. MwSt.
Schleifscheiben-Set komplett	<b>82670</b>	<b>401,00</b>

## Fräsen - Überblick

### Fräserform

Fräswerkzeuge für kleine Durchmesser. Die richtige Fräserform für jede Fräsaufgabe.

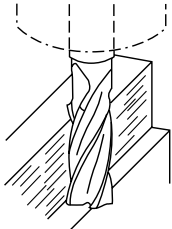
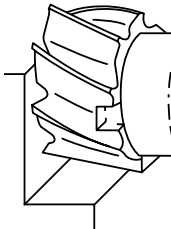
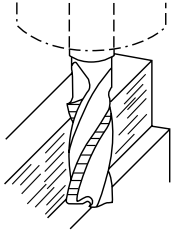
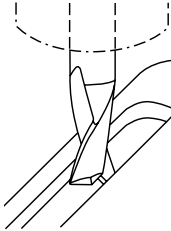
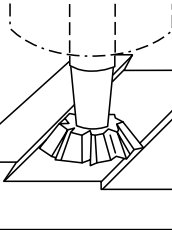
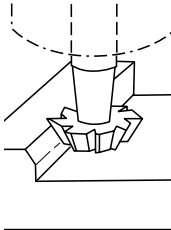
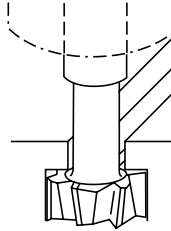
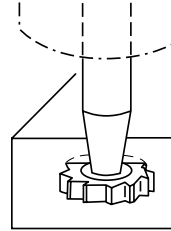
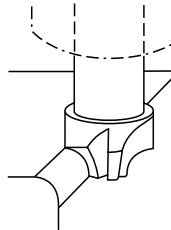
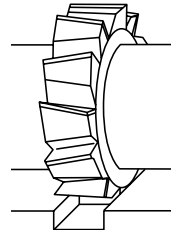
<p><b>Flächen und Absätze schlichten</b></p>  <p><b>Schaft-Schlichtfräser</b></p> <p>glatte Schneiden für Endbearbeitung</p> <p>Fräserlänge kurz oder lang</p> <p>verschiedene Werkstoffe nach Verwendungszweck</p>		<p><b>Flächen und Absätze schrappen</b></p>  <p><b>Walzenstirn-Schlichtfräser</b></p> <p>glatte Schneiden für Endbearbeitung</p> <p>Fräserlänge kurz oder lang</p> <p>verschiedene Werkstoffe nach Verwendungszweck</p>	
<p><b>Flächen und Absätze schrappen/schlichten</b></p>  <p><b>Schaft-Schrupp-/Schlichtfräser</b></p> <p>Spezialprofil für Vor- und Endbearbeitung</p> <p>Fräserlänge kurz oder lang</p> <p>verschiedene Werkstoffe nach Verwendungszweck</p>		<p><b>Langlöcher Nuten</b></p>  <p><b>Schaft-Langlochfräser</b></p> <p>glatte Schneiden für Endbearbeitung</p> <p>Fräserlänge kurz oder lang</p> <p>2, 3 oder 4 Schneiden, verschiedene Werkstoffe</p>	
<p><b>Winkelführungen innen</b></p>  <p><b>Schaft-Winkelstirnfräser innen</b></p> <p>Profilfräser für Endbearbeitung</p>		<p><b>Winkelführungen außen</b></p>  <p><b>Schaft-Winkelfräser außen</b></p> <p>Profilfräser für Endbearbeitung</p>	
<p><b>T-Nuten Schlitz</b></p>  <p><b>Schaft-T-Nutenfräser</b></p> <p>Profilfräser für Endbearbeitung</p> <p>verschiedene Werkstoffe</p>		<p><b>Keilnuten für Scheibefedern</b></p>  <p><b>Schaft-Schlitzfräser</b></p> <p>Profilfräser für Endbearbeitung</p>	
<p><b>Außenradien Abrundungen</b></p>  <p><b>Schaft-Radienfräser</b></p> <p>Profilfräser für Endbearbeitung</p>		<p><b>Nuten Führungen</b></p>  <p><b>Scheibenfräser feingezahnt</b></p> <p>Profilfräser für Endbearbeitung</p>	



## Fräsen - Infos & Tipps

### Richtwerte für das Fräsen mit HSS-Fräsern

Werkstoff des Werkstücks		Schnittgeschwindigkeit $v_c$	Fräser (außer Schaftfräser)	Vorschub $f_z$ in mm		
Werkstoffgruppe	Zugfestigkeit $R_m$ bzw. Härte HB			Schaftfräserdurchmesser		
	N/mm <sup>2</sup> bzw. HB			≤ 6	≤ 12	≤ 20
		m/min	mm	mm	mm	mm
Stahl, niedrige Festigkeit	$R_m \leq 800$	50 ... 100	0,05 ... 0,15	0,06	0,08	0,10
Stahl, hohe Festigkeit	$R_m > 800$	30 ... 60	0,05 ... 0,15	0,06	0,08	0,10
Stahl nichtrostend	$R_m \geq 800$	15 ... 30	0,05 ... 0,15	0,06	0,08	0,10
Gusseisen, Temperguss	≤ 250 HB	25 ... 40	0,05 ... 0,15	0,06	0,08	0,10
Aluminiumlegierungen	$R_m \leq 350$	50 ... 150	0,05 ... 0,15	0,06	0,08	0,10
Kupferlegierungen	$R_m \leq 500$	50 ... 100	0,05 ... 0,15	0,06	0,08	0,10
Thermoplaste	-	100 ... 400	0,10 ... 0,20	0,10	0,15	0,20
Duroplaste	-	100 ... 400	0,10 ... 0,20	0,10	0,15	0,20

### Richtwerte für das Fräsen mit beschichteten Hartmetallen

Werkstoff des Werkstücks		Schnittgeschwindigkeit $v_c$	Fräser (außer Schaftfräser)	Vorschub $f_z$ in mm		
Werkstoffgruppe	Zugfestigkeit $R_m$ bzw. Härte HB			Schaftfräserdurchmesser		
	N/mm <sup>2</sup> bzw. HB			≤ 6	≤ 12	≤ 20
		m/min	mm	mm	mm	mm
Stahl, niedrige Festigkeit	$R_m \leq 800$	200 ... 400	0,05 ... 0,15	0,06	0,08	0,10
Stahl, hohe Festigkeit	$R_m > 800$	150 ... 300	0,05 ... 0,15	0,06	0,08	0,10
Stahl nichtrostend	$R_m \geq 800$	150 ... 300	0,05 ... 0,15	0,06	0,08	0,10
Gusseisen, Temperguss	≤ 250 HB	150 ... 300	0,05 ... 0,15	0,06	0,08	0,10
Aluminiumlegierungen	$R_m \leq 350$	400 ... 800	0,05 ... 0,15	0,06	0,08	0,10
Kupferlegierungen	$R_m \leq 500$	200 ... 400	0,05 ... 0,15	0,06	0,08	0,10
Thermoplaste	-	500 ... 1500	0,10 ... 0,20	0,10	0,15	0,20
Duroplaste	-	400 ... 1000	0,10 ... 0,20	0,10	0,15	0,20

### Bedeutung der Schnittdatenbereiche

Beispiels-Richtwerte für das Fräsen von Stahl mit niedriger Festigkeit mit HSS-Fräsern			
Obere Werte	Anwendung	Untere Werte	Anwendung
$v_c = 100$ m/min	Fertigbearbeitung (Schlichten) Stabiles Werkzeug und Werkstück	$v_c = 50$ m/min	Vorbearbeitung (Schruppen) Unstabiles Werkzeug und Werkstück
$f_z = 0,15$ mm	Vorbearbeitung (Schruppen) Stabiles Werkzeug und Werkstück	$f_z = 0,05$ mm	Fertigbearbeitung (Schlichten) Unstabiles Werkzeug und Werkstück

### Berechnung der einzustellenden Vorschubgeschwindigkeit

$v_f$  Vorschubgeschwindigkeit in mm/min       $n$  Drehzahl des Fräasers in 1/min (UpM)  
 $f_z$  Vorschub je Zahn in mm                       $z$  Zähnezahl des Fräasers

Vorschubgeschwindigkeit  
 $v_f = n \cdot f_z \cdot z$

Beispiel:

$v_c = 100$  m/min;  $d = 40$  mm;  $f_z = 0,12$  mm;  $z = 10$

$n = \frac{v_c}{\pi \cdot d} = \frac{100 \text{ m/min}}{\pi \cdot 0,04 \text{ m}} = 796 \text{ 1/min};$        $v_f = n \cdot f_z \cdot z = 796 \text{ /min} \cdot 0,12 \text{ mm} \cdot 10 = 955 \text{ mm/min}$

## Koordinaten und Kubatur

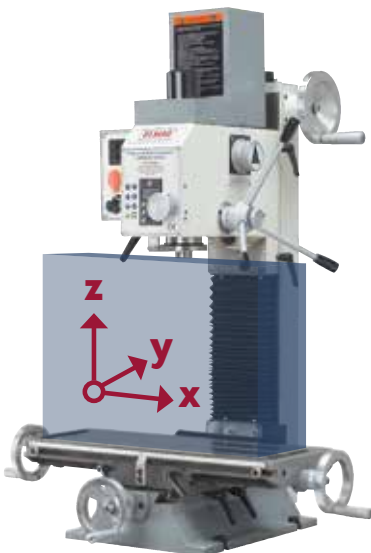

### Koordinaten

An Werkzeugmaschinen wird ein rechtshändiges<sup>1)</sup> Koordinatensystem angewendet, siehe nebenstehende Abbildung. Die Koordinaten werden als x für die Länge, als y für die Breite und als z für die Höhe bezeichnet.

1) = Rechtshandregel mit abgespreiztem Daumen (x), Zeigefinger (y) und Mittelfinger (z)

### Kubatur

Die Kubatur - siehe Datentabellen der Maschinen - entspricht der Größe der Bohr- oder Frästischfläche und reicht bis zur Maschinenpinole (blauer Quader in nebenstehender Abbildung).

Sie hilft - nach Abzug der Werkzeuglänge - bei der Bestimmung des grundsätzlich verfügbaren Bearbeitungsraums.

Beispiel:

Kubatur Länge (x) x Breite (y) x Höhe (z):	500 x 180 x 375 mm
Abzüglich Werkzeuglänge 75 mm:	-75 mm
Bearbeitungsraum	500 x 180 x 300 mm

## Bohrfutter

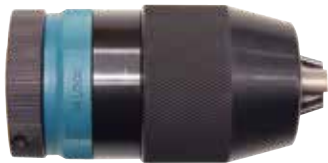

### Schnellspanbohrfutter - Rundlaufgenauigkeit: 0,12 mm

Spannweite mm	Aufnahme B	Außen-Ø mm	Länge offen mm	Länge geschl. mm	Bestell- nummer	UVP in € exkl. MwSt.
1 - 10	B 12	43	80	91	82700	51,50
1 - 13	B 16	50	90,5	103	16049	73,00
1 - 16	B 16	56	95,5	109	16050	90,00
1 - 16	B 18	56	95,5	109	16051	127,00
5 - 20	B 22	62,5	118	132	82701	145,00

### PREMIUM Schnellspanbohrfutter - Rundlaufgenauigkeit: 0,05 mm

Spannweite mm	Aufnahme B	Außen-Ø mm	Länge offen mm	Länge geschl. mm	Bestell- nummer	UVP in € exkl. MwSt.
1 - 10	B 12	43	80	91	17000	84,00
1 - 13	B 16	50	90,5	103	17002	99,00
1 - 16	B 16	56	95,5	109	17003	92,00
1 - 16	B 18	56	95,5	109	17004	92,00
5 - 20	B 22	62,5	118	132	17001	159,00

### RÖHM-Schnellspanbohrfutter

Spannweite mm	Aufnahme B	Außen-Ø mm	Länge offen mm	Länge geschl. mm	Bestell- nummer	UVP in € exkl. MwSt.
1 - 13	B 16	40,2	82,3	89,6	16041	83,00
3 - 16	B 16	46	88,5	98,5	16042	125,00

### Schnellspanbohrfutter für Rechts-/Linkslauf

Spannweite mm	Aufnahme B	Außen-Ø mm	Länge offen mm	Länge geschl. mm	Bestell- nummer	UVP in € exkl. MwSt.
1 - 16	B 16	43	91	102	82702	105,00

### Zahnkranzbohrfutter

Spannweite mm	Aufnahme B	Außen-Ø mm	Länge offen mm	Länge geschl. mm	Bestell- nummer	UVP in € exkl. MwSt.
1 - 16	B 16	52	74	87	16052	38,00
1 - 16	B 18	56	70,8	95	16053	41,00

### RÖHM-Zahnkranzbohrfutter

1 - 13	1/2"-20	42,4	59	74	61789	58,00
--------	---------	------	----	----	-------	-------

### Ersatzschlüssel für Zahnkranzbohrfutter

Bezeichnung	Bestell- nummer	UVP in € exkl. MwSt.
B 16 für Art. Nr. 61789	16048	16,20
B 18 für Art. Nr. 16052 & 16053	61180	24,50

## Kegeldorne

Kegeldorne verformschlüssige, lösungssichere Fixierung eines Bohrfutters

- Morsekegelschaft DIN 228
- Bohrfutter-Einsteckzapfen DIN 238
- Gehärtet und fein geschliffen, Austreiblappen brüniert
- Hohe Rundlaufgenauigkeit

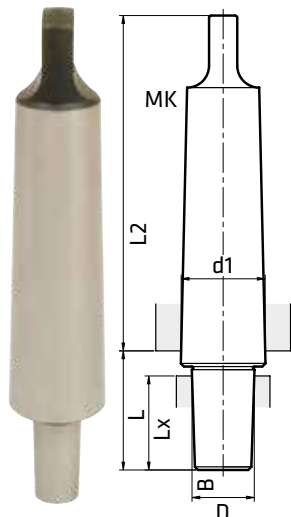

Kegeldorne	Abmessungen mm					Gew. kg	Bestell- nummer	UVP in € exkl. MwSt.
	d1	D	L	L2	Lx			
Kegeldorn MK 1 / B 12	12,065	12,065	18,5	62*	28	0,06	17040	10,00
Kegeldorn MK 1 / B 16	12,065	15,733	24	62*	35	0,09	16043	9,00
Kegeldorn MK 2 / B 12	17,780	12,065	18,5	75*	30	0,14	16045	10,90
Kegeldorn MK 2 / B 16	17,780	15,733	24	75*	37	0,16	16055	10,90
Kegeldorn MK 2 / B 18	17,780	17,431	32	75*	45	0,19	16054	10,90
Kegeldorn MK 2 / B 22	17,780	21,793	40,5	75*	53	0,25	16046	10,90
Kegeldorn MK 3 / B 12	23,825	12,065	18,5	94*	30	0,28	16047	17,00
Kegeldorn MK 3 / B 16	23,825	15,733	24	94*	37	0,31	16056	17,00
Kegeldorn MK 3 / B 18	23,825	17,431	32	94*	45	0,33	16058	17,00
Kegeldorn MK 3 / B 22	23,825	21,793	40,5	94*	53	0,39	17054	16,90
Kegeldorn MK 4 / B 16	31,267	15,733	24	117,5*	38,5	0,62	16057	26,00
Kegeldorn MK 4 / B 18	31,267	17,431	32	117,5*	46,5	0,64	16059	25,50
Kegeldorn MK 4 / B 22	31,267	21,793	40,5	117,5*	54,5	0,70	17058	32,00
Kegeldorn MK 5 / B 16	44,399	15,733	24	149,5*	39,5	1,53	17059	49,00
Kegeldorn MK 5 / B 18	44,399	17,431	32	149,5*	46,5	1,55	17060	49,00
Kegeldorn MK 5 / B 22	44,399	21,793	40,5	149,5*	55,5	1,61	17061	49,00

MK = Morsekonus, B = Bohrfutter-Einsteckzapfen  
\* = Größtmaß

## Kegeldorne mit Anzugsgewinde



Kegeldorne für erhöhte Sicherheit durch formschlüssige, rutsch- und lösungssichere Fixierung eines Bohrfutters auf Werkzeugmaschinen mit Anzugsspindel.

- Morsekegelschaft DIN 228
- Bohrfutter-Einsteckzapfen DIN 238
- Gehärtet und feingeschliffen
- Hohe Rundlaufgenauigkeit

Produktauswahl: Abmessungen der Aufnahmekegel der Werkzeugmaschine und des Bohrfutters sowie Gewindedurchmesser der Anzugsspindel beachten.

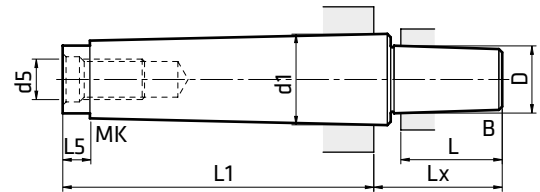

Kegeldorne mit Anzugsgewinde	Abmessungen mm							Bestellnummer	UVP in € exkl. MwSt.
	d1	D	L1	L	L5	Lx	d5		
Kegeldorn MK 2 / B 12 / IG M10	17,780	12,065	64	18,5	5	30	M10	17045	24,00
Kegeldorn MK 2 / B 16 / IG M10	17,780	15,733	64	24	5	37	M10	17055	15,20
Kegeldorn MK 3 / B 16 / IG M12	23,825	15,733	81	24	7	37	M12	17056	16,90
Kegeldorn MK 4 / B 16 / IG M16	31,267	15,733	102,5	24	9	38,5	M16	17057	21,50

MK = Morsekonus, B = Bohrfutter-Einsteckzapfen, IG = Innen-Anzugsgewinde

## Reduzierhülsen



Reduzierhülsen für die Anpassung von Werkzeugkegelschaften an die Werkzeugaufnahme einer Maschine.

Die Reduzierhülse wird durch einen kurzen Schlag im Aufnahmekonus fixiert. Demontage mit Austreibkeil oder Werkzeugauswurf.

- Morsekegelschaft DIN 228
- Innen und außen gehärtet und feingeschliffen, Austreibklappen brüniert
- Hohe Rundlaufgenauigkeit

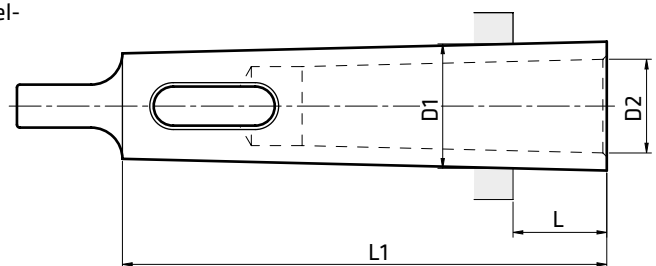

Reduzierhülsen	Abmessungen mm				Gew. kg	Bestellnummer	UVP in € exkl. MwSt.
	D1	D2	L1	L			
Reduzierhülse MK 2 / MK 1	17,780	12,065	92	17	0,09	16060	14,60
Reduzierhülse MK 3 / MK 1	23,825	12,065	99	5	0,20	16061	16,00
Reduzierhülse MK 3 / MK 2	23,825	17,780	112	18	0,18	16062	16,00
Reduzierhülse MK 4 / MK 1	31,267	12,065	99	6	0,50	17067	26,00
Reduzierhülse MK 4 / MK 2	31,267	17,780	124	6,5	0,43	16063	24,50
Reduzierhülse MK 4 / MK 3	31,267	23,825	140	22,5	0,38	16064	25,50
Reduzierhülse MK 5 / MK 2	44,399	17,780	156	6,5	1,32	16040	48,00
Reduzierhülse MK 5 / MK 3	44,399	23,825	156	6,5	1,16	16044	48,00
Reduzierhülse MK 5 / MK 4	44,399	31,267	171	21,5	1,02	16065	48,50
Reduzierhülse MK 6 / MK 3	63,347	23,825	218	8	3,83	17064	93,00
Reduzierhülse MK 6 / MK 4	63,347	31,267	218	8	3,46	17065	93,00
Reduzierhülse MK 6 / MK 5	63,347	44,399	218	11	2,52	17066	93,00

## Erweiterungs-/Verlängerungshülsen



Erweiterungshülsen für die Anpassung von Werkzeugkegelschaften an die Werkzeugaufnahme einer Maschine.

Verlängerungshülsen dienen zur Überbrückung einer hohen Pinolendistanz.

- Morsekegelschaft und Morsekonus DIN 228
- Innen und außen gehärtet und feingeschliffen, brüniert
- Hohe Rundlaufgenauigkeit

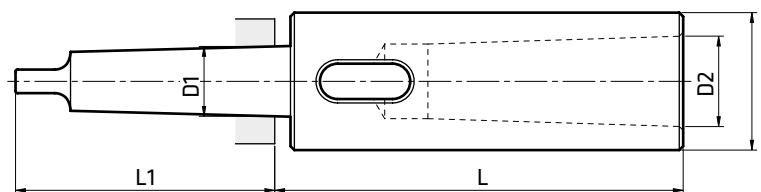

Erweiterungs- und Verlängerungshülsen	Abmessungen mm					Gew. kg	Bestellnummer	UVP in € exkl. MwSt.
	D1	D2	D	L1	L			
Erweiterungshülse MK 1 / MK 2	12,065	17,780	30	62	98	0,41	16071	32,00
Erweiterungshülse MK 2 / MK 3	17,780	23,825	36	75	121	0,71	16068	38,50
Erweiterungshülse MK 3 / MK 4	23,825	31,267	48	94	140	1,54	16069	53,00
Erweiterungshülse MK 4 / MK 5	31,267	44,399	63	117,5	182,5	3,11	16070	116,00
Verlängerungshülse MK 2 / MK 2	17,780	17,780	30	75	100	0,49	16066	41,50
Verlängerungshülse MK 3 / MK 3	23,825	23,825	36	94	121	0,86	16067	48,00
Verlängerungshülse MK 4 / MK 4	31,267	31,267	48	117,5	147,5	1,88	17068	79,00

## TECH-INFO Morsekegelschaft MK DIN 228

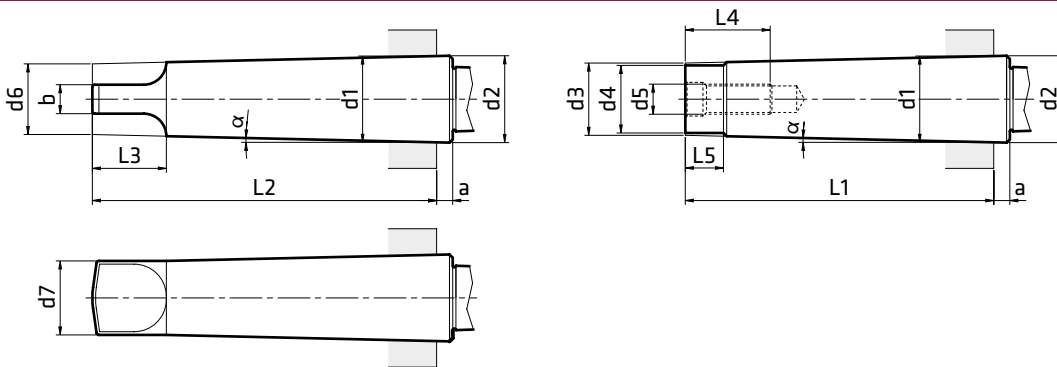

Kegel	Verjüngung	Winkel	a	b	d1	d2	d3	d4 <sup>1)</sup>	d5	d6	d7 <sup>1)</sup>	L1	L2 <sup>1)</sup>	L3 <sup>1)</sup>	L4	L5	
MK	1 : x	$\alpha$	mm	mm	mm	mm	mm	mm	metr.	Zoll	mm	mm	mm	mm	mm	mm	
MK 0	1 : 19,212 = 0,05205	1°29'27"	3	3,9	9,045	9,2	6,4	6	-	-	6,1	6	50	56,5	10,5	-	4
MK 1	1 : 20,047 = 0,04988	1°25'43"	3,5	5,2	12,065	12,2	9,4	9	M6	-	9	8,7	53,5	62	13,5	16 <sup>2)</sup>	5
MK 2	1 : 20,020 = 0,04995	1°25'50"	5	6,3	17,780	18	14,6	14	M10	-	14	13,5	64	75	16	24 <sup>2)</sup>	5
MK 3	1 : 19,922 = 0,05020	1°26'16"	5	7,9	23,825	24,1	19,8	19	M12	Wh 1/2"	19,1	18,5	81	94	20	24 <sup>2)</sup>	7
MK 4	1 : 19,254 = 0,05194	1°29'15"	6,5	11,9	31,267	31,6	25,9	25	M16	Wh 5/8"	25,2	24,5	102,5	117,5	24	32 <sup>2)</sup>	9
MK 5	1 : 19,002 = 0,05263	1°30'26"	6,5	15,9	44,399	44,7	37,6	35,7	M20	Wh 3/4"	36,5	35,7	129,5	149,5	29	40 <sup>2)</sup>	10
MK 6	1 : 19,180 = 0,05214	1°29'36"	8	19	63,348	63,8	53,9	51	M24	Wh 1"	52,4	51	182	210	40	47 <sup>2)</sup>	16

## Steilkegelschaft ISO DIN 2080

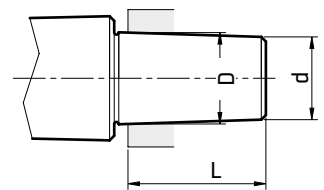
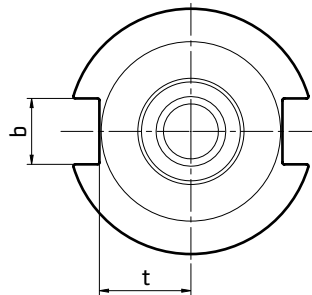
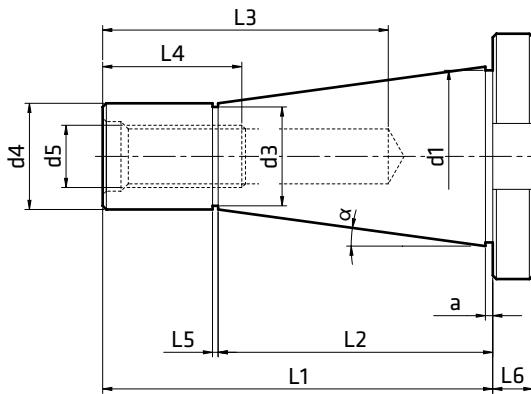

Zapfen	D	d	L
B	mm	mm	mm
B6	6,350	5,85	10
B10	10,094	9,4	14,5
B12	12,065	11,1	18,5
B16	15,733	14,5	24
B18 <sup>3)</sup>	17,431	16,2	32
B22	21,793	19,8	40,5
B24	23,825	21,3	50,5

Kegel	Verjüngung	Winkel	a	b	d1	d2	d3	d4	d5	d6	d7	L1	L2	L3	L4	L5	L6 <sup>2)</sup>	t <sup>1)</sup>
ISO	7 : 24	$\alpha$	mm	mm	mm	-	mm	mm	metr.	Zoll	-	mm	mm	mm	mm	mm	mm	mm
ISO 30	1 : 3,4286 = 0,29167	8°17'50"	1,6	16,1	31,75	-	16,5	17,4	M12	1/2"-13UNC	-	68,4	48,4	33,5	24	3	8	16,2
ISO 40	1 : 3,4286 = 0,29167	8°17'50"	1,6	16,1	44,45	-	24	25,3	M16	5/8"-11UNC	-	93,4	65,4	42,5	32	5	10	22,5
ISO 50	1 : 3,4286 = 0,29167	8°17'50"	3,2	25,7	69,85	-	38	39,6	M24	1"-8UNC	-	126,8	101,8	61,5	47	8	12	35,3
ISO 60	1 : 3,4286 = 0,29167	8°17'50"	3,2	25,7	107,95	-	58	60,2	M30	1 1/4"-7UNC	-	206,8	161,8	76	59	10	16	60

1) = Großmaße. 2) = Kleinmaße, 3) = verkürzte Ausführung

## Austreibkeile



### Mechanische Austreibkeile

Ein Schlag genügt für das Austreiben eines Werkzeugs mit Austreibblappen, eines Kegeldorns oder einer Werkzeughülse aus dem Morsekonus einer Werkzeugmaschine.

### Halbautomatische Austreibkeile

Austreiber mit Gleitkeil. Große Hebelwirkung über Zahnrad, rutschfester Handgriff. Automatische, federbetriebene Rückstellung. Ideales Tool für Profis und Vielbohrer.

Austreibkeile	Länge	Breite	Keillänge	Keilhöhe	Bestellnummer	UVP in € exkl. MwSt.
	mm	mm	mm	mm		
Austreibkeil MK 1	100	15	80	3	16072	8,70
Austreibkeil MK 1 - 2	140	20	115	5	16073	9,60
Austreibkeil MK 3	190	25	150	7	16074	12,90
Austreibkeil MK 4	225	30	180	10	16075	17,00
Austreibkeil MK 5 - 6	260	35	210	15	82714	27,00
Austreibkeil halbautomatisch MK 1 - 3	320	31	127	8	82715	48,00
Austreibkeil halbautomatisch MK 4 - 6	385	38	155	10	82716	60,50

## Kegelreduzierhülsen



ISO 30 / MK 2

Kegelreduzierhülsen mit Anzugsgewinde für die Aufnahme eines Werkzeugs mit Morsekegelschaft in den Steilkonus einer Maschine.

Die Kegelreduzierhülse wird mit einer Anzugsspindel gesichert.

- Steilkegelschaft DIN 2080
- Morsekeonus DIN 228
- Innen und außen gehärtet und feingeschliffen, teilbrüniert
- Hohe Rundlaufgenauigkeit

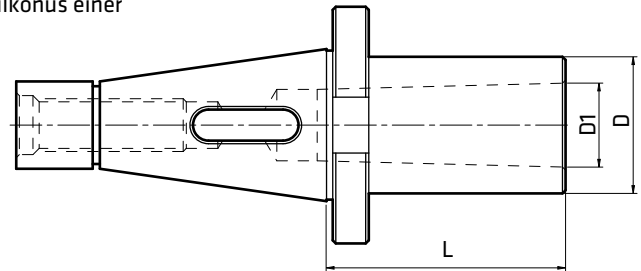

Kegelreduzierhülsen	Abmessungen mm			Anzugs- gewinde	Bestell- nummer	UVP in € exkl. MwSt.
	D	D1	L			
Kegelreduzierhülse ISO 30 / MK 2	32	17,78	50	M12	17091	79,00
Kegelreduzierhülse ISO 30 / MK 3	35	23,83	65	M12	17092	98,50
Kegelreduzierhülse ISO 30 / MK 4	48	31,27	90	M12	82707	83,50
Kegelreduzierhülse ISO 40 / MK 2	32	17,78	30	M16	82708	93,00
Kegelreduzierhülse ISO 40 / MK 3	40	23,83	70	M16	82709	93,00
Kegelreduzierhülse ISO 40 / MK 4	50	31,27	90	M16	82710	93,00
Kegelreduzierhülse ISO 50 / MK 5	63	44	103	M24	17093	201,00

## Kegeldorne ISO



ISO 40 / B 18

Kegeldorne zur Fixierung eines Bohrfutters auf Werkzeugmaschinen mit Steilkegelschaft.

- Steilkegelschaft nach DIN 2080, Bohrfutter-Einsteckzapfen nach DIN ISO 238
- Gehärtet und feingeschliffen
- Hohe Rundlaufgenauigkeit

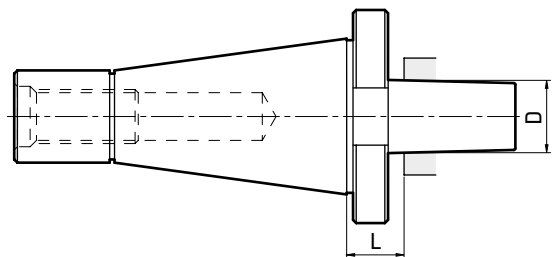

Kegeldorne	Abmessungen mm		Anzugs- gewinde	Gew. kg	Bestell- nummer	UVP in € exkl. MwSt.
	D	L				
Kegeldorn ISO 30 / B 16	15,73	15	M12	0,372	82730	93,00
Kegeldorn ISO 30 / B 18	17,17	17	M12	0,393	82731	93,00
Kegeldorn ISO 40 / B 16	15,73	17	M16	0,848	82733	115,00
Kegeldorn ISO 40 / B 18	17,17	17	M16	0,869	82734	115,00

### Kegeldorn mit Austreibblappen

Ermöglicht eine formschlüssige Fixierung eines Bohrfutters in der Werkzeugaufnahme (Morsekeonus MK) einer Werkzeugmaschine.

Das Bohrfutter wird durch einen kurzen Schlag auf den Einsteckzapfen des Kegeldorns montiert.

Diese Einheit wird im Morsekeonus der Maschinenpinole zentriert und formschlüssig fixiert.

Für eine Demontage ist ein Austreibkeil erforderlich, sofern die Maschine nicht mit einem Werkzeugauswurf ausgestattet ist.



## Flächenspannfutter WELDON

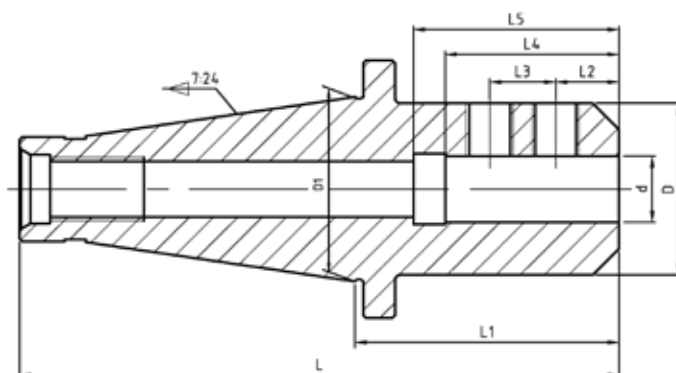

Flächenspannfutter mit WELDON Aufnahmen sind Spannfutter für Fräser mit Zylinderschaft, welche mit Hilfe von Fixierschrauben das Werkzeug spannen.

Das Flächenspannfutter wird mit einer Anzugsspindel gesichert.

■ Steilkegelschaft DIN 2080

Flächenspannfutter WELDON	Abmessungen mm									Bestellnummer	UVP in € exkl. MwSt.
	L	L1	D	D1	d	L2	L3	L4	L5		
Flächenspannfutter WELDON DIN 2080 ISO 30 / 6mm	108,4	40	25	31,75	6	18		35		17325	57,00
Flächenspannfutter WELDON DIN 2080 ISO 30 / 8mm	108,4	40	28	31,75	8	18		35		17326	57,00
Flächenspannfutter WELDON DIN 2080 ISO 30 / 10mm	108,4	40	38	31,75	10	20		39	50	17327	57,00
Flächenspannfutter WELDON DIN 2080 ISO 30 / 12mm	108,4	40	42	31,75	12	22,5		44	55	17328	57,00
Flächenspannfutter WELDON DIN 2080 ISO 30 / 14mm	118,4	50	44	31,75	14	22,5		44	56	17329	57,50
Flächenspannfutter WELDON DIN 2080 ISO 30 / 16mm	118,4	50	48	31,75	16	24		47	58	17330	57,50
Flächenspannfutter WELDON DIN 2080 ISO 30 / 18mm	118,4	50	50	31,75	18	24		47	60	17331	57,50
Flächenspannfutter WELDON DIN 2080 ISO 30 / 20mm	131,4	63	52	31,75	20	25		49	60	17332	57,50
Flächenspannfutter WELDON DIN 2080 ISO 30 / 22mm	148,4	80	56	31,75	22	24	25	54	66	17333	60,50
Flächenspannfutter WELDON DIN 2080 ISO 30 / 25mm	148,4	80	65	31,75	25	24	25	54	66	17334	60,50
Flächenspannfutter WELDON DIN 2080 ISO 30 / 32mm	168,4	100	72	31,75	32	24	28	58	70	17335	70,00
Flächenspannfutter WELDON DIN 2080 ISO 40 / 6mm	143,4	50	25	44,45	6	18		35		17280	56,00
Flächenspannfutter WELDON DIN 2080 ISO 40 / 8mm	143,4	50	28	44,45	8	18		35		17281	56,00
Flächenspannfutter WELDON DIN 2080 ISO 40 / 10mm	143,4	50	35	44,45	10	20		39		17282	56,00
Flächenspannfutter WELDON DIN 2080 ISO 40 / 12mm	143,4	50	42	44,45	12	22,5		44		17283	56,00
Flächenspannfutter WELDON DIN 2080 ISO 40 / 14mm	143,4	50	44	44,45	14	22,5		44	56	17284	57,00
Flächenspannfutter WELDON DIN 2080 ISO 40 / 16mm	156,4	63	48	44,45	16	24		47	58	17285	57,00
Flächenspannfutter WELDON DIN 2080 ISO 40 / 18mm	156,4	63	50	44,45	18	24		47	60	17286	57,00
Flächenspannfutter WELDON DIN 2080 ISO 40 / 20mm	156,4	63	52	44,45	20	25		49	60	17287	57,00
Flächenspannfutter WELDON DIN 2080 ISO 40 / 22mm	173,4	80	56	44,45	22	24	25	54	66	17288	59,50
Flächenspannfutter WELDON DIN 2080 ISO 40 / 25mm	173,4	80	65	44,45	25	24	25	54	66	17289	59,50
Flächenspannfutter WELDON DIN 2080 ISO 40 / 32mm	193,4	100	72	44,45	32	24	28	58	70	17290	65,50
Flächenspannfutter WELDON DIN 2080 ISO 50 / 6mm	189,8	63	25	69,85	6	18		35		17310	109,00
Flächenspannfutter WELDON DIN 2080 ISO 50 / 8mm	189,8	63	28	69,85	8	18		35		17311	109,00
Flächenspannfutter WELDON DIN 2080 ISO 50 / 10mm	189,8	63	35	69,85	10	20		39		17312	109,00
Flächenspannfutter WELDON DIN 2080 ISO 50 / 12mm	189,8	63	42	69,85	12	22,5		44		17313	109,00
Flächenspannfutter WELDON DIN 2080 ISO 50 / 14mm	189,8	63	44	69,85	14	22,5		44		17314	109,00
Flächenspannfutter WELDON DIN 2080 ISO 50 / 16mm	189,8	63	48	69,85	16	24		47		17315	109,00
Flächenspannfutter WELDON DIN 2080 ISO 50 / 18mm	189,8	63	50	69,85	18	24		47		17316	109,00
Flächenspannfutter WELDON DIN 2080 ISO 50 / 20mm	189,8	63	52	69,85	20	25		49		17317	109,00
Flächenspannfutter WELDON DIN 2080 ISO 50 / 22mm	206,8	80	56	69,85	22	24	25	54	66	17318	109,00
Flächenspannfutter WELDON DIN 2080 ISO 50 / 25mm	226,8	100	65	69,85	25	24	25	54	66	17319	109,00
Flächenspannfutter WELDON DIN 2080 ISO 50 / 32mm	231,8	105	72	69,85	32	24	28	58	70	17320	109,00

## Spannzangen-Sets DIN 2080



Spannzangen-Set ISO 40 (ER40)

Spannzangen-Sets für Fräs- und Bohrmaschinen	Spann-Ø mm	Aufnahme MK	Gewinde M	Bestellnummer	UVP in € exkl. MwSt.
Spannzangen-Set MK 2 (ER25), 10-teilig	2 - 16	MK 2	IG M10	82770	294,00
Spannzangen-Set MK 2 (ER40), 15-teilig	2 - 26	MK 2	IG M10	82771	575,00
Spannzangen-Set MK 3 (ER40), 15-teilig	2 - 26	MK 3	IG M12	82772	575,00
Spannzangen-Set MK 4 (ER40), 15-teilig	2 - 26	MK 4	IG M16	82773	575,00
Spannzangen-Set ISO 30 (ER40), 15-teilig	2 - 26	ISO 30	IG M12	82778	575,00
Spannzangen-Set ISO 40 (ER40), 15-teilig	2 - 26	ISO 40	IG M16	82779	575,00
Spannzangen-Set ISO 50 (ER40), 15-teilig	2 - 26	ISO 50	IG M24	82777	575,00

## Spannzangenfutter DIN 2080



Spannzangen-Futter für Fräs- und Bohrmaschinen	Bestellnummer	UVP in € exkl. MwSt.
Spannzangen-Futter MK 2 (ER25)	82740	95,50
Spannzangen-Futter MK 2 (ER40)	82741	165,00
Spannzangen-Futter MK 3 (ER40)	82743	165,00
Spannzangen-Futter MK 4 (ER40)	82744	165,00
Spannzangen-Futter ISO (ER40)	82745	234,00
Spannzangen-Futter ISO (ER40)	82746	234,00
Spannzangen-Futter ISO (ER40)	82747	261,00

## Spannzangen direktspannend



Spannzangen-Set MK 4 / M16, direktspannend

15-teiliges Profi-Set für Fräs- und Bohrmaschinen mit Morsekegel MK 4 und Anzugsstange M16

Hochwertige, direktspannende Spannzangen für Fräs- und Bohrmaschinen mit Anzugsspindel.

Gespannt wird durch Anziehen der Anzugsspindel der Werkzeugmaschine.

- Äußerst sicher durch direktes Spannen in der Maschinenpinole
- Eignung für höchste Drehzahlen
- Präzise Werkzeugzentrierung, höchste Rundlaufgenauigkeit
- Alle Spannzangen spezialgehärtet und feingeschliffen
- Sets für Werkzeugmaschinen mit Morsekegel MK 2, 3 bzw. 4 und Anzugsstange M10, M12 bzw. M16
- Holz-Systembox



Spannzangen-Sets direktspannend	Spann-Ø mm	Aufnahme MK	Gewinde M	Bestellnummer	UVP in € exkl. MwSt.
Spannzangen-Set MK 2 / M10, 7-teilig	2 - 12	MK 2	IG M10	82780	169,00
Spannzangen-Set MK 3 / M12, 11-teilig	3 - 18	MK 3	IG M12	82781	309,00
Spannzangen-Set MK 4 / M16, 15-teilig	3 - 25	MK 4	IG M16	82782	343,00

## Kantentaster



Mechanischer Kantentaster mit Tastfinger / Zentrierscheiben

Elektronischer Kantentaster mit Tastkugel / LED Leuchtanzeige



### Mechanischer Kantentaster

- Bei Ertasten der Bezugsebene Rundlauf der Zentrierscheiben
- Tastfingerdurchmesser 4 mm
- Ausrichtgenauigkeit 0,01 mm
- Drehzahl max. 600 UpM
- Ideal für Fräsarbeiten mit einer Messtoleranz um 0,01 mm, z.B. für Stahlbau, Modellbau, Lehrlingsausbildung, Hobbyfräser etc.

### Elektronischer Kantentaster

- Mit Leuchtanzeige (LED) bei Ertasten der Bezugsebene
- Federnd gelagerte, gehärtete Tastkugel Ø 10 mm
- Ausrichtgenauigkeit 0,01 mm

Kantentaster	Schaft-Ø mm	Länge mm	Bestellnummer	UVP in € exkl. MwSt.
Mechanischer Kantentaster	10	84	82797	43,00
Elektronischer Kantentaster	20	173	82796	165,00

## Kombi-Aufsteckfräsdorne

Hochwertige Kombi-Aufsteckfräsdorne für Fräser mit Längs- und Quernut nach DIN 138

- Spitzenqualität mit hoher Zugfestigkeit
- Gesenkgeschmiedeter, legierter Einsatzstahl
- Gehärtet und geschliffen, brüniert
- Hohe Rundlaufgenauigkeit
- Mit Anzugsgewinde und Fräser-Schraubfixierung

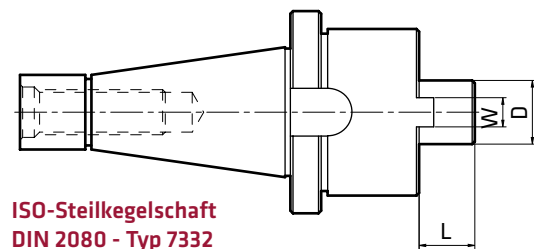

ISO-Steilkegelschaft  
DIN 2080 - Typ 7332

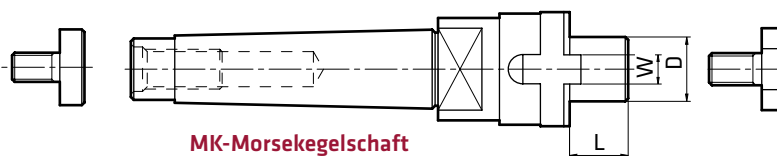

MK-Morsekegelschaft  
DIN 228 - Typ 7430

Kombi-Aufsteckfräsdorne	Abmessungen mm			Anzugsgewinde	Gew. kg	Bestellnummer	UVP in € exkl. MwSt.
	D	L	W				
Kombi-Aufsteckfräsdorn ISO 30 / 16 mm	16	17	8	M12	0,60	17240	100,00
Kombi-Aufsteckfräsdorn ISO 30 / 22 mm	22	19	10	M12	0,65	17241	100,00
Kombi-Aufsteckfräsdorn ISO 30 / 27 mm	27	21	12	M12	0,82	17242	103,00
Kombi-Aufsteckfräsdorn ISO 40 / 16 mm	16	17	8	M16	1,20	17244	127,00
Kombi-Aufsteckfräsdorn ISO 40 / 22 mm	22	19	10	M16	1,30	17245	127,00
Kombi-Aufsteckfräsdorn ISO 40 / 27 mm	27	21	12	M16	1,60	17246	147,00
Kombi-Aufsteckfräsdorn ISO 40 / 32 mm	32	24	14	M16	1,85	17247	147,00
Kombi-Aufsteckfräsdorn MK 2 / 16 mm	16	17	8	M10	0,50	17230	65,00
Kombi-Aufsteckfräsdorn MK 2 / 22 mm	22	19	10	M10	0,60	17231	70,50
Kombi-Aufsteckfräsdorn MK 2 / 27 mm	27	21	12	M10	0,80	17232	77,50
Kombi-Aufsteckfräsdorn MK 3 / 16 mm	16	16	8	M12	0,60	17235	93,00
Kombi-Aufsteckfräsdorn MK 3 / 22 mm	22	19	10	M12	0,70	17233	100,00
Kombi-Aufsteckfräsdorn MK 3 / 27 mm	27	21	12	M12	1,00	17234	100,00
Kombi-Aufsteckfräsdorn MK 4 / 16 mm	16	16	17	M16	1,00	17236	93,00
Kombi-Aufsteckfräsdorn MK 4 / 22 mm	22	19	10	M16	1,15	17237	100,00
Kombi-Aufsteckfräsdorn MK 4 / 27 mm	27	21	12	M16	1,37	17238	100,00

## Kegelwischer

- Optimale Reinigungswirkung
- Grundkörper aus spezialbehandeltem Hartholz oder Spezialkunststoff
- Eingebettete, verschleißarme Reinigungsfilze
- Hohe Lebensdauer und Maßhaltigkeit



ISO 50

Kegelwischer	Werkstoff		Kegellänge mm	Länge mm	Bestellnummer	UVP in € exkl. MwSt.
	Hartholz	Kunststoff				
Kegelwischer MK 2	•	-	65	173	82720	23,50
Kegelwischer MK 3	•	-	83	188	82721	24,50
Kegelwischer MK 4	•	-	102	218	82722	36,50
Kegelwischer MK 5	•	-	131	235	82723	43,50
Kegelwischer ISO 30	•	-	60	177	82725	25,50
Kegelwischer ISO 40	-	•	78	190	82726	43,50
Kegelwischer ISO 50	-	•	120	242	82727	64,00



## Koordinaten-Kreuztische



Koordinaten-Kreuztisch 730

Ein Koordinaten-Kreuztisch bringt Bewegung auf den Maschinentisch - ideal für z.B. präzise Serienbohrungen im Koordinatenraster

- Präzise gearbeiteter Kreuztisch mit Kühlmittelrinne
- T-Nuten zum Befestigen eines Schraubstocks oder Werkstücks
- Präziser Längs- und Quervorschub
- Drei leichtgängige Handräder mit gut lesbaren Skalenringen
- Handrad-Skalierung 0,05 mm
- Einstellbare Anschläge, Tisch in jeder Position arretierbar
- Spielfrei nachstellbare Schwalbenschwanzführungen
- Passend für alle Werkzeugmaschinentische



**Wichtige Details:**  
Gut ablesbare Skalen,  
präzise einstellbare  
Führungen,  
rasche Tischfixierung  
mittels Arretierhebel

Koordinaten-Kreuztisch		400	500	700	730
<b>Kreuztischabmessungen</b>					
Tischlänge X	mm	400	500	700	730
Tischbreite Y	mm	120	180	180	210
T-Nutenbreite	mm	10	12	12	14
Tischbelastung max.	kg	70	120	120	150
Tischhub X-Achse	mm	220	287	480	480
Tischhub Y-Achse	mm	165	167	170	210
Handrad-Skalierung	mm	0,05	0,05	0,05	0,05
<b>Fußabmessungen</b>					
Fußlänge	mm	280	340	340	362
Fußbreite	mm	220	274	274	280
<b>Gesamtabmessungen</b>					
Gesamtlänge	mm	506	748	945	1.065
Gesamtbreite	mm	400	483	483	555
Gesamthöhe	mm	140	148	169	200
Gewicht	kg	22	32	49	84
Bestellnummer		<b>82890</b>	<b>82891</b>	<b>82892</b>	<b>82893</b>
UVP in € exkl. MwSt.		<b>*877,00</b>	<b>*1.015,00</b>	<b>*1.160,00</b>	<b>*1.445,00</b>

## Maschinenschuhe



Maschinenschuhe Ø 120 mm

Maschinenschuhe sind vibrationshemmende Stellfüße für Bohr-, Dreh-, Fräs- und Schleifmaschinen sowie für Aggregate und Einzelmotoren. Sie sorgen als Anti-Schwingelemente für ruhigen Lauf und mehr Präzision.

- Dämpfung von Körperschallvibrationen bis 90 %
- Absorbierung von internen und externen Schwingungen
- Reduzierung von Vibrationsmustern und -riefen
- Verankerungsfreie Maschinenmontage
- Einfache Maschinennivellierung: Feinausrichtung nach 24 Stunden, Feinjustierung bereits nach 48 Stunden
- Robustes Industriedesign, hohe Standsicherheit
- Erforderliche Anzahl je nach Maschine 4 - 6 Stück

Zul. Belastung je Maschinenschuh		Ø 40	Ø 80	Ø 120	Ø 160	Ø 180
Drehmaschine	N	1.000	3.000	8.000	15.000	20.000

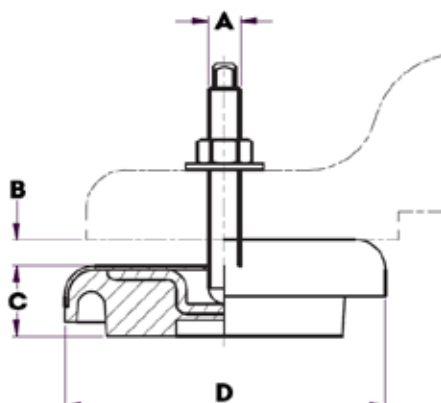

Maschinenschuhe	Höhe mm	Gewindebolzen M x mm	Bestellnummer	UVP in € exkl. MwSt.
Maschinenschuh Ø 40 mm	15	M5 x 30	<b>88780</b>	<b>14,70</b>
Maschinenschuh Ø 80 mm	25	M10 x 80	<b>88781</b>	<b>32,00</b>
Maschinenschuh Ø 120 mm	30	M12 x 100	<b>88782</b>	<b>45,00</b>
Maschinenschuh Ø 160 mm	35	M16 x 120	<b>88783</b>	<b>67,50</b>
Maschinenschuh Ø 180 mm	40	M20 x 130	<b>88784</b>	<b>76,50</b>

Maschinenschuhe	A	B	C	D
Maschinenschuh Ø 40 mm	M5	3 mm	15 mm	40 mm
Maschinenschuh Ø 80 mm	M10	5 mm	25 mm	80 mm
Maschinenschuh Ø 120 mm	M12	3 mm	32 mm	120 mm
Maschinenschuh Ø 160 mm	M16	9 mm	35 mm	160 mm
Maschinenschuh Ø 180 mm	M20	9 mm	39 mm	185 mm

## Spiralbohrer im Überblick



### 1 Bohrertyp

Die Typangabe ist eine Auswahlhilfe für Spiralbohrer. Sie ist auf den Produktseiten angeführt.

typ N	typ Ti
Leistungsstarker Allround-Spiralbohrer Typ Normal	Hochleistungs-Spiralbohrer Typ Titan
für Werkstoffe bis 900 N/mm <sup>2</sup> Festigkeit	für Werkstoffe bis 1200 N/mm <sup>2</sup> Festigkeit
für Stahl, Leichtmetall, Kunststoff	für legierten Stahl und Stahlguss mit hoher Festigkeit, rost- und säurebeständigen Stahl und Titanlegierungen
	hohe Bruchsicherheit durch verstärkten Bohrerker

### 2 Bohrerwerkstoff

Das Wichtigste für eine hohe Leistungsfähigkeit und eine lange Lebensdauer des Spiralbohrers.

HSS	HSS Co5	HSS Co8
Schnellarbeitsstahl	Schnellarbeitsstahl mit 5% Kobalt	Schnellarbeitsstahl mit 8% Kobalt
für Standardanwendung, mittlere Leistung	für handwerkliche und gewerbliche Nutzung	für gewerbliche und industrielle Nutzung
für Einzelbohrungen und kleine Serien	für kleine und mittlere Serien	für mittlere bis große Serien
meist verwendet	mittlerer Standweg (Bohrungsanzahl)	hoher Standweg (Bohrungsanzahl)
	sehr oft verwendet	für schwer bearbeitbare Materialien
		sehr oft verwendet

### 3 Drallwinkel

Speziell beim Spänetransport spielt der Drallwinkel (Spanwinkel) eine wichtige Rolle.

$\lambda < 30^\circ$	$\lambda = 30^\circ$	$\lambda > 30^\circ$
für harte, zähnharte, spröde, kurzspanende Werkstoffe	Standard-Drallwinkel für normalspanende Werkstoffe	für weiche, zähe, langspanende Werkstoffe
hohe Widerstandsfähigkeit der Schneide	mittlere Widerstandsfähigkeit der Schneide	verringerte Widerstandsfähigkeit der Schneide
höhere Schnittkraft erforderlich	mittlere Schnittkraft erforderlich	geringere Schnittkraft erforderlich
ideal für kleine Bohrdurchmesser	meist verwendet	

#### Bohrerwerkstoff - genau betrachtet

<b>HSS</b>	Schnellarbeitsstahl für Werkstoffe bis 900 N/mm <sup>2</sup> Festigkeit. Härte HRC 62 bis 65. - Normen DIN 1.3343, ENHS 6-5-2 und AISI M 2 - Chemische Zusammensetzung in Prozent C 0,90, Cr 4,1, Mo 5,0, V 1,8, W 6,4
<b>HSS Co5</b>	Schnellarbeitsstahl mit 5% Kobalt für Werkstoffe bis 1200 N/mm <sup>2</sup> Festigkeit. Hohe Zähigkeit und gute Wärmebeständigkeit. Härte HRC 63 bis 67. - Normen DIN 1.3243, ENHS 6-5-2-5 und AISI M 35 - Chemische Zusammensetzung in Prozent C 0,92, Cr 4,1, Mo 5,0, V 1,9, W 6,4, Co 4,8
<b>HSS Co8</b>	Schnellarbeitsstahl mit 8% Kobalt für hochfeste Werkstoffe, austenitischen Stahl, Stahl zur Warmverformung etc. Hohe Zähigkeit und einwandfreie Wärmebeständigkeit, lange Standzeit. Härte HRC 63 bis 68. Oft gewählte Sorte für hohe Schnittgeschwindigkeit und Produktivität. - Normen DIN 1.3247, ENHS 2-10-1-8, AISI M 42 - Chemische Zusammensetzung in Prozent C 1,10, Cr 3,9, Mo 9,2, V 1,2, W 1,4, Co 7,8

## 4 Spitzenwinkel

Mit dem richtigen Spitzenwinkel ergeben sich Vorteile bei der Spanbrechung.



Standard-Spitzenwinkel 118°  
für normalfeste Werkstoffe

für Stahl und Stahlguss bis 900 N/mm<sup>2</sup>  
Festigkeit, Gusseisen, Temperguss,  
Messing, Nickel

meistverwendet



Spitzenwinkel 128° für harte, zähnharte,  
spröde, kurzspanende Werkstoffe

für Stahl und Stahlguss über 900 N/  
mm<sup>2</sup> Festigkeit

gute Führung bei Tieflochbohrungen



Spitzenwinkel 140° bei  
Hartmetallbohrern für sehr harte und  
zähnharte Werkstoffe

für gehärteten Stahl, rostfreien Stahl,  
Manganstahl, Hartguss

## 5 Spitzenanschliff nach DIN 1412

Mit der richtigen Anschliffform der Bohrspitze wird die Zentrierung und Spanteilung verbessert.



Kegelmantelanschliff Normal

für Stahl, Leichtmetall, Kunststoff

stoßunempfindlich



Ausgespitzte Querschnide A

Bohrer mit verstärktem Kern

für alle üblichen Bohrarbeiten

gute Zentrierung beim Anbohren

Bohren ins volle Material

kurze Querschnide, geringe Vorschubkraft



Kreuzanschliff C

Bohrer mit starkem Kern

für harte Werkstoffe, Guss, Schmiedeteile

für Tieflochbohrungen

gute Zentrierung

Bohren ins volle Material

kurze Querschniden, geringe Vorschubkraft

Spanteilung, guter Spantransport

stoßunempfindlich

## 6 Schnittgeschwindigkeit - es lohnt sich

Mehrkosten für Hochleistungs-Bohrwerkzeuge werden rasch durch ihre hohe Bohrleistung ausgeglichen. An automatischen Werkzeugmaschinen haben PVD-beschichtete Hartmetallbohrer aufgrund der drei- bis fünffach höheren Schnittgeschwindigkeit normale Bohrwerkzeuge aus Schnellarbeitsstahl weitgehend verdrängt.

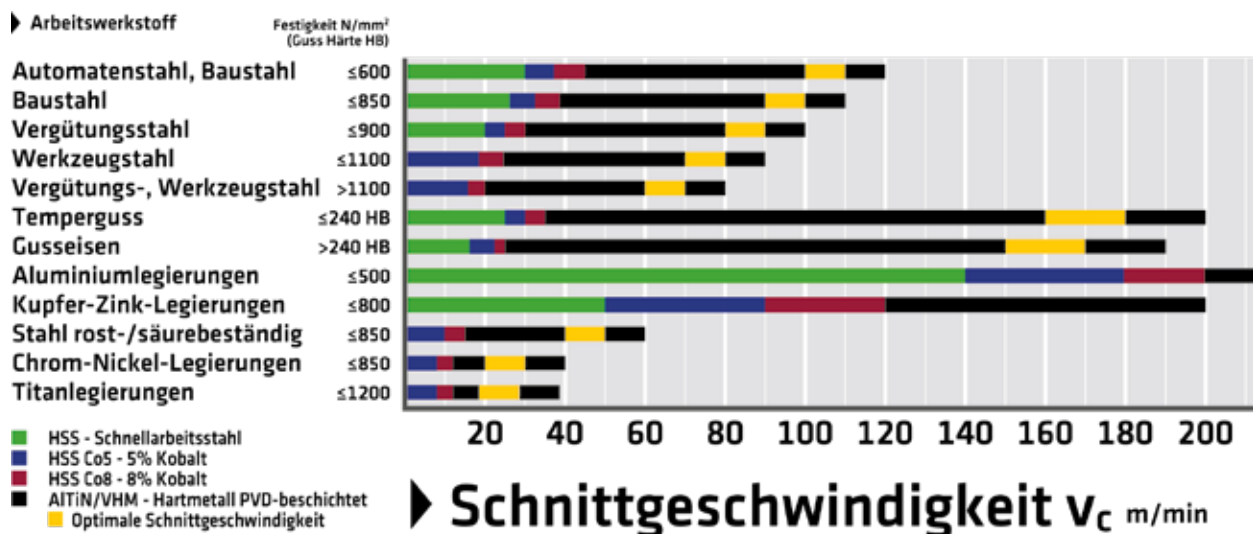

### Schnittgeschwindigkeit berechnen

Formel zur einfachen Berechnung der Fräser-Drehzahl.

$$n = \frac{v_c \times 1000}{(d \times \pi)}$$

- n = Drehzahl des Fräasers in U/min
- $v_c$  = Schnittgeschwindigkeit in mm/min
- d = Fräserdurchmesser in mm
- $\pi$  = Kreiszahl (3,14)

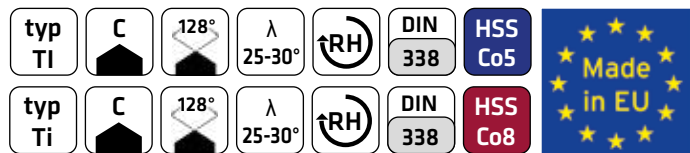

## Spiralbohrer mit Zylinderschaft

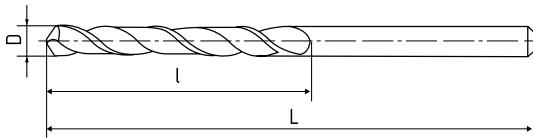

### Spiralbohrer HSS

Leistungsstarker Allround-Spiralbohrer nach DIN 338 mit Zylinderschaft, Typ N für Werkstoffe bis 900 N/mm<sup>2</sup> Festigkeit.

Schnellarbeitsstahl für Bohrarbeiten in Baustahl, Guss, Buntmetall, Aluminium und Kunststoff.

### Spiralbohrer HSS Co5

Universell einsetzbarer Hochleistungs-Spiralbohrer nach DIN 338 mit Zylinderschaft, Typ Ti für Werkstoffe bis 1200 N/mm<sup>2</sup> Festigkeit.

Schnellarbeitsstahl mit 5% Kobalt für Bohrarbeiten in Titan, Vergütungs- und Werkzeugstahl, Edelstahl, Baustahl, Guss, Buntmetall und Kunststoff.

Hohe Zähigkeit und sehr gute Wärmebeständigkeit. Hohe Bruchsicherheit durch verstärkten Bohrerkerne.

### Spiralbohrer HSS Co8

Universell einsetzbarer Hochleistungs-Spiralbohrer nach DIN 338 mit Zylinderschaft, Typ Ti für Werkstoffe bis 1200 N/mm<sup>2</sup> Festigkeit.

Oft gewähltes Spitzenmodell für hohe Schnittgeschwindigkeit und Produktivität, lange Standzeit.

Schnellarbeitsstahl mit 8% Kobalt für Bohrarbeiten in Titan, Vergütungs- und Werkzeugstahl, Edelstahl, Baustahl, Guss, Buntmetall und Kunststoff.

Hohe Zähigkeit und einwandfreie Wärmebeständigkeit, lange Standzeit. Hohe Bruchsicherheit durch verstärkten Bohrerkerne.

Ø mm	HSS		HSS Co5		HSS Co8		L mm	l mm
	Bestellnummer	UVP in € exkl. MwSt.	Bestellnummer	UVP in € exkl. MwSt.	Bestellnummer	UVP in € exkl. MwSt.		
1,0	70000	3,85	70239	3,85	-	-	34	12
1,5	-	-	70238	2,70	-	-	40	18
2,0	70001	1,65	70237	2,25	-	-	49	24
2,5	70002	1,95	70240	2,70	-	-	57	30
3,0	70003	1,95	70200	2,70	70300	4,95	61	33
3,2	-	-	70236	3,25	-	-	65	36
3,5	70004	2,10	70201	2,85	70301	4,95	70	39
4,0	70005	2,30	70202	3,15	70302	4,95	75	43
4,2	-	-	70235	6,00	-	-	75	43
4,5	70006	2,70	70203	3,85	70303	6,20	80	47
5,0	70007	3,00	70204	3,85	70304	6,20	86	52
5,5	70008	3,50	70205	4,60	70305	8,00	93	57
6,0	70009	3,85	70206	4,60	70306	8,00	93	57
6,5	70010	4,20	70207	5,40	70307	8,60	101	63
7,0	70011	5,10	70208	6,20	70308	9,20	109	69
7,5	70012	5,40	70209	6,70	70309	9,90	109	69
8,0	70013	6,70	70210	8,30	70310	12,10	117	75
8,5	70014	7,30	70211	8,80	70311	12,80	117	75
9,0	70015	8,20	70212	10,20	70312	15,40	125	81
9,5	70016	8,80	70213	11,00	70313	18,10	125	81
10,0	70017	10,20	70214	12,40	70314	18,80	133	87
10,5	70018	12,10	70215	15,40	70315	26,50	133	87
11,0	70019	13,40	70216	16,80	70316	44,00	142	94
11,5	70020	14,20	70217	21,50	70317	45,50	142	94
12,0	70021	15,70	70218	25,00	70318	47,50	151	101
12,5	70022	17,30	70219	31,00	70319	48,50	151	101
13,0	70023	18,40	70220	32,50	70320	51,50	151	101
13,5	70024	22,50	70221	38,50	70321	62,00	160	108
14,0	70025	25,00	70222	42,50	70322	68,50	160	108
14,5	70026	33,50	70223	45,50	70323	88,00	169	114
15,0	70027	34,00	70224	46,00	70324	95,50	169	114
15,5	70028	38,50	70225	51,00	70325	98,50	178	120
16,0	70029	40,00	70226	53,00	70326	101,00	178	120
16,5	70030	40,00	70227	60,50	70327	109,00	184	125
17,0	70031	43,00	70228	62,00	70328	114,00	184	125
17,5	70032	48,00	70229	64,50	70329	122,00	191	130
18,0	70033	51,50	70230	66,00	70330	130,00	191	130
18,5	70034	56,00	70231	72,50	70331	134,00	198	135
19,0	70035	60,50	70232	75,50	70332	140,00	198	135
19,5	70036	64,00	70233	78,00	70333	148,00	205	140
20,0	70037	68,00	70234	79,50	70334	159,00	205	140

Sonder-Ø auf Anfrage erhältlich.

### Geignet für:

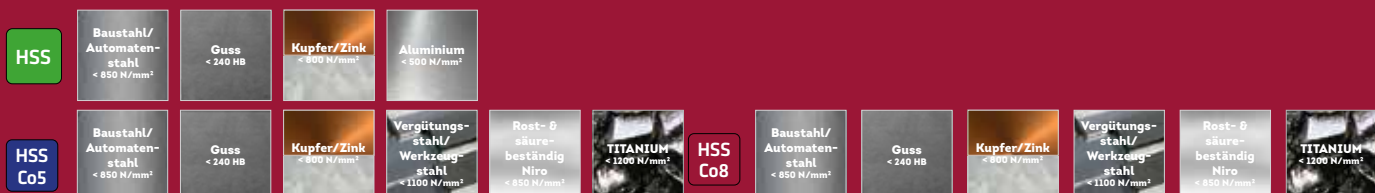

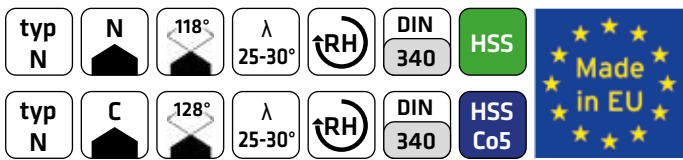

## Spiralbohrer kurz/lang mit Zylinderschaft

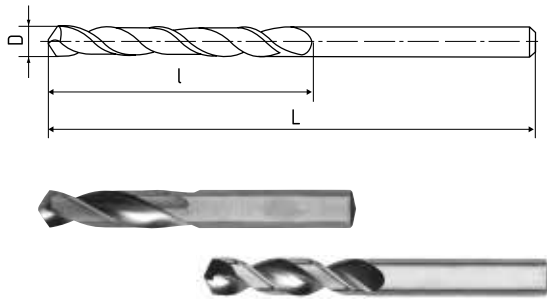

### Spiralbohrer kurz HSS

Leistungsstarker Spiralbohrer nach DIN 1897 mit Zylinderschaft, Typ N für Werkstoffe bis 900 N/mm<sup>2</sup> Festigkeit.

Ideal geeignet als kurzer Montagebohrer.

Schnellarbeitsstahl für Bohrarbeiten in Baustahl, Guss, Buntmetall, Aluminium und Kunststoff.

Kreuzanschliff nach DIN 1412 C für zähe und harte Werkstoffe, Guss- und Schmiedewerkstücke. Gute Zentrierung, geringe Vorschubkraft, guter Spantransport durch Spanteilung, unempfindlich gegen Stoß.

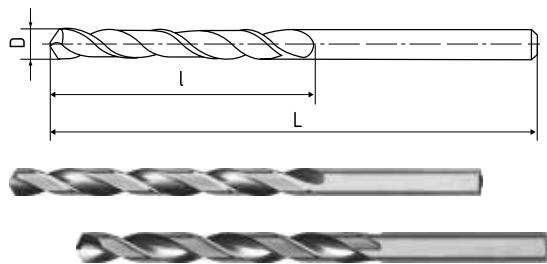

### Spiralbohrer kurz HSS Co5

Hochleistungs-Spiralbohrer nach DIN 1897 mit Zylinderschaft, Typ N für Werkstoffe bis 1.100 N/mm<sup>2</sup> Festigkeit.

Spitzenmodell für kurze Montagebohrungen und für kurzen Hub auf Werkzeugmaschinen.

Schnellarbeitsstahl mit 5% Kobalt für Bohrarbeiten in Vergütungs- und Werkzeugstahl, Edelstahl, Baustahl, Guss, Buntmetall und Kunststoff.

Hohe Zähigkeit und sehr gute Wärmebeständigkeit. Hohe Bruchsicherheit durch verstärkten Bohrerkerne.

Kreuzanschliff nach DIN 1412 C für zähe und harte Werkstoffe, Guss- und Schmiedewerkstücke. Gute Zentrierung, geringe Vorschubkraft, guter Spantransport durch Spanteilung, unempfindlich gegen Stoß.

Ø mm	Bestell- nummer	UVP in € exkl. MwSt.	Bestell- nummer	UVP in € exkl. MwSt.	L mm	l mm
2,0	70400	2,50	70500	5,10	38	12
2,5	70401	2,50	70501	5,80	43	14
3,0	70402	2,70	70502	5,80	46	16
3,5	70403	3,15	70503	6,20	52	20
4,0	70404	3,35	70504	6,40	55	22
4,5	70405	3,70	70505	7,50	58	24
5,0	70406	4,00	70506	8,00	62	26
5,5	70407	4,30	70507	8,50	66	28
6,0	70408	5,40	70508	9,70	66	28
6,5	70409	5,40	70509	10,10	70	31
7,0	70410	6,00	70510	11,90	74	34
7,5	70411	6,30	70511	11,90	74	34
8,0	70412	7,00	70512	14,20	79	37
8,5	70413	7,70	70513	17,40	79	37
9,0	70414	8,60	70514	19,30	84	40
9,5	70415	9,20	70515	22,50	84	40
10,0	70416	9,90	70516	26,50	89	43
10,5	70417	10,30	70517	32,00	89	43
11,0	70418	11,80	70518	36,50	95	47
11,5	70419	12,90	70519	37,50	95	47
12,0	70420	14,50	70520	39,50	102	51
12,5	70421	15,30	70521	44,00	102	51
13,0	70422	15,70	70522	45,50	102	51
13,5	70423	18,40	70523	54,50	107	54
14,0	70424	19,30	70524	62,00	107	54

Sonder-Ø auf Anfrage erhältlich.

Ø mm	Bestell- nummer	UVP in € exkl. MwSt.	Bestell- nummer	UVP in € exkl. MwSt.	L mm	l mm
1,0	70600	5,50	70700	7,90	56	33
1,5	70601	4,80	70701	6,40	70	45
2,0	70602	3,50	70702	5,80	85	56
2,5	70603	3,50	70703	6,40	95	62
3,0	70604	3,70	70704	6,00	100	66
3,5	70605	4,20	70705	6,80	112	73
4,0	70606	4,60	70706	7,50	119	78
4,5	70607	5,10	70707	8,80	126	82
5,0	70608	5,80	70708	8,80	132	87
5,5	70609	6,40	70709	11,50	139	91
6,0	70610	7,30	70710	11,90	139	91
6,5	70611	8,00	70711	12,10	148	97
7,0	70612	9,90	70712	13,20	156	102
7,5	70613	10,50	70713	14,80	156	102
8,0	70614	10,60	70714	16,90	165	109
8,5	70615	12,40	70715	18,30	165	109
9,0	70616	12,70	70716	18,30	175	115
9,5	70617	15,40	70717	24,50	175	115
10,0	70618	15,90	70718	28,50	184	121
10,5	70619	21,50	70719	38,50	184	121
11,0	70620	22,50	70720	42,00	195	128
11,5	70621	37,50	70721	50,50	195	128
12,0	70622	32,50	70722	51,00	205	134
12,5	70623	30,00	70723	53,00	205	134
13,0	70624	31,50	70724	55,00	205	134
13,5	70625	33,50	70725	76,00	214	140
14,0	70626	37,50	70726	76,00	214	140

Sonder-Ø auf Anfrage erhältlich.

### Geeignet für:



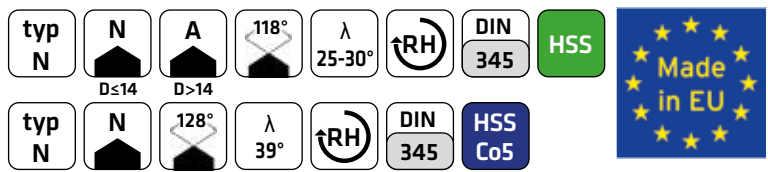

## Spiralbohrer mit Morsekegel

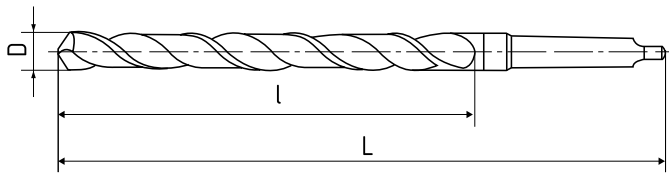

### Spiralbohrer Morse HSS

Leistungsstarker Allround-Spiralbohrer nach DIN 345 mit Morsekegelschaft, Typ N für Werkstoffe bis 1.100 N/mm<sup>2</sup> Festigkeit.

Ideal geeignet zur Einzel- und Kleinserienfertigung auf Werkzeugmaschinen mit Morsekegelaufnahme.

Schnellarbeitsstahl für Bohrarbeiten in Baustahl, Guss, Buntmetall, Aluminium und Kunststoff.

Modelle ≤14 mm mit Kegelmantelschliff N nach DIN 1412. Bohrerspitze mit kräftigen Hauptschneiden, unempfindlich gegen Stoß und Seitenkräfte. Einfacher Anschlag von Hand möglich.

Modelle >14 mm mit ausgespitzter Querschneide nach DIN 1412 A. Spiralbohrer mit starkem Kern, ermöglicht Bohrungen in das volle Material. Gute Zentrierung beim Anbohren durch verkürzte Querschneiden, verringerte Vorschubkraft.

Spitzenwinkel 118° für normalfeste Werkstoffe, Drallwinkel 25° bis 30° für harte, kurz- bis normalspanende Werkstoffe. Rechtsgängige Helix.

Ø mm	Bestellnummer	UVP in € exkl. MwSt.	Bestellnummer	UVP in € exkl. MwSt.	L mm	l mm	Aufnahme MK
	<b>HSS</b>		<b>HSS Co5</b>				
5,0	71600	33,00	71700	40,00	133	52	1
5,5	71601	33,50	71701	40,00	138	57	1
6,0	71602	32,50	71702	35,00	138	57	1
6,5	71603	33,00	71703	40,00	144	63	1
7,0	71604	31,00	71704	35,00	150	69	1
7,5	71605	30,00	71705	40,00	150	69	1
8,0	71606	31,00	71706	35,00	156	75	1
8,5	71607	37,50	71707	42,00	156	75	1
9,0	71608	39,50	71708	42,00	162	81	1
9,5	71609	39,50	71709	42,50	162	81	1
10,0	71610	41,00	71710	44,00	168	87	1
10,5	71611	42,50	71711	46,00	168	87	1
11,0	71612	44,50	71712	48,50	175	94	1
11,5	71613	45,50	71713	52,50	175	94	1
12,0	71614	50,00	71714	51,00	182	101	1
12,5	71615	55,00	71715	59,00	182	101	1
13,0	71616	52,50	71716	53,00	182	101	1
13,5	71617	54,50	71717	57,00	189	108	1
14,0	71618	60,00	71718	63,00	189	108	1
14,5	71619	53,00	71719	78,50	212	114	2
15,0	71620	57,50	71720	72,50	212	114	2
15,5	71621	63,00	71721	80,00	218	120	2
16,0	71622	66,00	71722	74,50	218	120	2
16,5	71623	68,00	71723	81,50	223	125	2
17,0	71624	71,00	71724	76,00	223	125	2
17,5	71625	72,50	71725	86,50	228	130	2
18,0	71626	75,50	71726	78,50	228	130	2
18,5	71627	77,00	71727	97,50	233	135	2
19,0	71628	80,00	71728	89,50	233	135	2
19,5	71629	82,50	71729	106,00	238	140	2
20,0	71630	88,50	71730	96,50	238	140	2
20,5	71631	95,50	71731	133,00	243	145	2
21,0	71632	98,50	71732	118,00	243	145	2

Sonder-Ø auf Anfrage erhältlich.

### Geeignet für:



Baustahl/  
Automaten-  
stahl  
< 850 N/mm<sup>2</sup>

Guss  
< 240 HB

Kupfer/Zink  
< 800 N/mm<sup>2</sup>

Aluminium  
< 500 N/mm<sup>2</sup>



Baustahl/  
Automaten-  
stahl  
< 850 N/mm<sup>2</sup>

Guss  
< 240 HB

Kupfer/Zink  
< 800 N/mm<sup>2</sup>

Vergütungs-  
stahl/  
Werkzeug-  
stahl  
< 1100 N/mm<sup>2</sup>

Rost- &  
säure-  
beständig  
Niro  
< 850 N/mm<sup>2</sup>



## Spiralbohrer Morse HSS Co5

Universell einsetzbarer Hochleistungs-Spiralbohrer nach DIN 345 mit Morsekegelschaft, Typ N für Werkstoffe bis 1.100 N/mm<sup>2</sup> Festigkeit.

Spitzenmodell zur Serienfertigung auf Werkzeugmaschinen mit Morsekegelaufnahme.

Schnellarbeitsstahl mit 5% Kobalt für Bohrarbeiten in Vergütungs- und Werkzeugstahl, Edelstahl, Baustahl, Guss, Buntmetall und Kunststoff.

Hohe Zähigkeit und sehr gute Wärmebeständigkeit.

Kegelmantelschliff N nach DIN 1412. Bohrer Spitze mit kräftigen Hauptschneiden, unempfindlich gegen Stoß und Seitenkräfte. Einfacher Anschliff von Hand möglich.

Spitzenwinkel 128° für harte Werkstoffe, Drallwinkel 39° für zähnharte Werkstoffe und leichten Spänetransport. Rechtsgängige Helix.

Ø mm	Bestellnummer	UVP in € exkl. MwSt.	Bestellnummer	UVP in € exkl. MwSt.	L mm	l mm	Aufnahme MK
	<b>HSS</b>		<b>HSS Co5</b>				
21,5	71633	105,00	71733	151,00	248	150	2
22,0	71634	106,00	71734	129,00	248	150	2
22,5	71635	110,00	71735	175,00	253	155	2
23,0	71636	121,00	71736	153,00	253	155	2
23,5	71637	129,00	71737	188,00	276	155	3
24,0	71638	132,00	71738	162,00	281	160	3
24,5	71639	137,00	71739	191,00	281	160	3
25,0	71640	137,00	71740	166,00	281	160	3
25,5	71641	151,00	71741	202,00	286	165	3
26,0	71642	153,00	71742	179,00	286	165	3
26,5	71643	156,00	71743	217,00	286	165	3
27,0	71644	159,00	71744	191,00	291	170	3
27,5	71645	162,00	71745	225,00	291	170	3
28,0	71646	166,00	71746	196,00	291	170	3
28,5	71647	179,00	71747	240,00	296	175	3
29,0	71648	187,00	71748	210,00	296	175	3
29,5	71649	191,00	71749	256,00	296	175	3
30,0	71650	195,00	71750	222,00	296	175	3
30,5	71651	204,00	71751	268,00	301	180	3
31,0	71652	209,00	71752	279,00	301	180	3
31,5	71653	211,00	71753	289,00	301	180	3
32,0	71654	221,00	71754	303,00	334	185	4
32,5	71655	246,00	71755	315,00	334	185	4
33,0	71656	246,00	71756	315,00	334	185	4
33,5	71657	255,00	71757	330,00	334	185	4
34,0	71658	255,00	71758	339,00	339	190	4
34,5	71659	264,00	71759	357,00	339	190	4
35,0	71660	264,00	71760	365,00	339	190	4
35,5	71661	292,00	71761	382,00	339	190	4
36,0	71662	292,00	71762	405,00	344	195	4
36,5	71663	297,00	71763	420,00	344	195	4
37,0	71664	297,00	71764	425,00	344	195	4
37,5	71665	319,00	71765	446,00	344	195	4
38,0	71666	319,00	71766	455,00	349	200	4
38,5	71667	352,00	71767	471,00	349	200	4
39,0	71668	352,00	71768	471,00	349	200	4
39,5	71669	363,00	71769	477,00	349	200	4
40,0	71670	363,00	71770	482,00	349	200	4
40,5	71671	380,00	71771	526,00	354	205	4
41,0	71672	380,00	71772	538,00	354	205	4
41,5	71673	397,00	71773	591,00	354	205	4
42,0	71674	397,00	71774	552,00	354	205	4
42,5	71675	409,00	71775	605,00	354	205	4
43,0	71676	409,00	71776	621,00	359	210	4
43,5	71677	452,00	71777	681,00	359	210	4
44,0	71678	452,00	71778	644,00	359	210	4
44,5	71679	477,00	71779	832,00	359	210	4
45,0	71680	477,00	71780	661,00	359	210	4
45,5	71681	513,00	71781	808,00	364	215	4
46,0	71682	513,00	71782	682,00	364	215	4
46,5	71683	524,00	71783	832,00	364	215	4
47,0	71684	524,00	71784	731,00	364	215	4
47,5	71685	544,00	71785	803,00	364	215	4
48,0	71686	547,00	71786	782,00	369	220	4
48,5	71687	563,00	71787	952,00	369	220	4
49,0	71688	563,00	71788	812,00	369	220	4
49,5	71689	586,00	71789	993,00	369	220	4
50,0	71690	586,00	71790	852,00	369	220	4

Sonder-Ø auf Anfrage erhältlich.



## NC-Anbohrer 90° und 120°

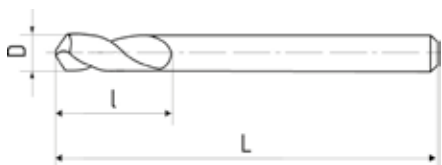

### NC-Anbohrer 90°

Hochleistungs-Zentrierwerkzeug für präzises, körnungsfreies Anbohren, Vorbohren, Anfasen und Vorfassen, Spitzenwinkel 90° für Fasenwinkel 45°.

Spitzenmodell zur Verwendung auf Bohr-, Fräs-, Drehmaschinen und Bearbeitungszentren.

Schnellarbeitsstahl mit 5% Kobalt für Vergütungs- und Werkzeugstahl, Edelstahl, Baustahl, Guss, Buntmetall und Kunststoff.

Hohe Zähigkeit und sehr gute Wärmebeständigkeit. Hohe Bruchsicherheit durch stabilen Zylinderschaft und kurze Spannuten. Rechtsgängige Helix.

Ø mm	Bestellnummer	UVP in € exkl. MwSt.	90°		120°	
			HSS Co5	HSS Co5	L mm	l mm
3,0	71400	12,10	71500	12,10	46	12
4,0	71401	13,70	71501	13,70	55	12
5,0	71402	15,40	71502	15,40	62	14
6,0	71403	17,30	71503	17,30	66	16
8,0	71404	23,00	71504	23,00	79	21
10,0	71405	30,00	71505	30,00	89	25
12,0	71406	40,00	71506	40,00	102	30
14,0	71407	54,50	71507	54,50	107	34
16,0	71408	92,00	71508	92,00	115	38
20,0	71409	155,00	71509	155,00	131	45
25,0	71410	326,00	71510	326,00	151	53

Sonder-Ø auf Anfrage erhältlich.

### NC-Anbohrer 120°

Hochleistungs-Zentrierwerkzeug für präzises, körnungsfreies Anbohren, Vorbohren, Anfasen und Vorfassen, Spitzenwinkel 120° für Fasenwinkel 30°.

## Zentrierbohrer

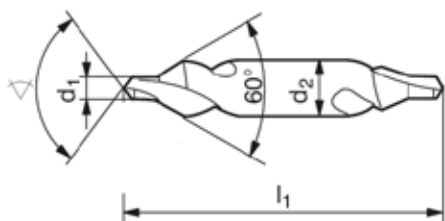

Bohr-Ø d1 mm	Schaft-Ø d2 mm	Bestellnummer	UVP in € exkl. MwSt.	l1 mm
HSS				
0,8	3,15	89078	10,70	25,0
1,0	3,15	89077	8,80	31,5
1,25	3,15	89017	8,80	31,5
1,6	4,00	89076	8,80	35,5
2,5	6,30	89079	9,20	45,0
4,0	10,00	89016	18,40	35,5
5,0	12,50	89075	30,00	63,0
6,3	16,00	89015	51,00	71,0

### Geeignet für:



Baustahl/  
Automaten-  
stahl  
< 850 N/mm<sup>2</sup>

Guss  
< 240 HB

Kupfer/Zink  
< 800 N/mm<sup>2</sup>

Aluminium  
< 500 N/mm<sup>2</sup>



Baustahl/  
Automaten-  
stahl  
< 850 N/mm<sup>2</sup>

Guss  
< 240 HB

Kupfer/Zink  
< 800 N/mm<sup>2</sup>

Vergütungs-  
stahl/  
Werkzeug-  
stahl  
< 1100 N/mm<sup>2</sup>

Rost- &  
säure-  
beständig  
Niro  
< 850 N/mm<sup>2</sup>



## Bohrwerkzeuge

### Hochwertige HSS-Bohrerkassette MK 2 / MK 3, 9-teilig, Ø 14,5 - Ø 30 mm

- HSS-Spitzenqualität mit Spezialhärtung und Präzisionsschliff
- Mit Morsekegelschaft MK 2 bzw. MK 3 gem. DIN 228 für rasche und sichere, direkte Zentrierung in der Maschinenpinole oder in einer Werkzeughülse
- MK 2 für Bohrer-Ø 14,5 / 16 / 18 / 20 / 22 mm
- MK 3 für Bohrer-Ø 24 / 26 / 28 / 30 mm
- Mit Austreibblappen für einfache Demontage mittels Austreibkeil
- Set in PVC-Koffer



HSS-Bohrerkassette	Bestellnummer	UVP in € exkl. MwSt.
HSS-Bohrerkassette MK 2 / MK 3, 9-teilig, Ø 14,5 - Ø 30 mm	82032	189,00

### HSS Co 5 Bohrer-Kassette MK 2 / MK 3, PREMIUM Cobalt legiert DIN 346 9-teilig, Ø 14,5 - Ø 30 mm

- HSS-Spitzenqualität mit Spezialhärtung und Präzisionsschliff
- Mit Morsekegelschaft MK 2 bzw. MK 3 gem. DIN 228 für rasche und sichere, direkte Zentrierung in der Maschinenpinole oder in einer Werkzeughülse
- MK 2 für Bohrer-Ø 14,5 / 16 / 18 / 20 / 22 mm
- MK 3 für Bohrer-Ø 24 / 26 / 28 / 30 mm
- Mit Austreibblappen für einfache Demontage mittels Austreibkeil
- Set in PVC-Koffer



HSS-Bohrerkassette	Bestellnummer	UVP in € exkl. MwSt.
HSS Co 5 Bohrer-Kassette MK 2 / MK 3, PREMIUM Cobalt legiert DIN 346	82033	598,00

### Umfangreich: HSS-Bohrerkassette, 25-teilig, Ø 1 - Ø 13 mm, TiN-beschichtet

- HSS-Spitzenqualität
- TiN: Verschleißbeständige Titannitrid-Beschichtung
- Rundschaft für Aufnahme in Bohrfutter
- Ø 1 - Ø 13 mm in 0,5 mm-Schritten
- Set in Kunststoff-Systemkassette



HSS-Bohrerkassette	Bestellnummer	UVP in € exkl. MwSt.
HSS-Bohrerkassette, 25-teilig, Ø 1 - Ø 13 mm, TiN-beschichtet	82031	83,00

### PREMIUM-Spiralbohrerkassette HSS-Co5, 25-tlg., Ø 1-13 mm

- Universell einsetzbare Hochleistungs-Spiralbohrer nach DIN 338 mit Zylinderschaft, Typ Ti für Werkstoffe bis 1.200 N/mm<sup>2</sup> Festigkeit
- Schnellarbeitsstahl mit 5% Kobalt für Bohrarbeiten in Titan, Vergütungs- und Werkzeugstahl, Edelstahl, Baustahl, Guss, Buntmetall und Kunststoff
- Hohe Zähigkeit und sehr gute Wärmebeständigkeit
- Hohe Bruchsicherheit durch verstärkten Bohrerkerne



HSS-Bohrerkassette	Bestellnummer	UVP in € exkl. MwSt.
HSS-Co5-Bohrerkassette DIN 338 PREMIUM 25-tlg., Ø 1-13 mm	82030	182,00



# Fräser - ein Überblick



typ  
N

AlTiN HSSE PM



typ  
NR

AlTiN HSSE PM



typ  
HR P

AlTiN HSSE PM

## Fräser typ

Die Typangabe ist eine Auswahlhilfe für Fräser. Sie ist auf den Produktseiten angeführt.

typ N	typ NR	typ NR P
Universell einsetzbarer Schlichtfräser Typ N	Schrupfräser Typ NR	Schrupp-/Schlichtfräser Typ NR P
für die Endbearbeitung	für die Vorbearbeitung	für die Vor- und Endbearbeitung
für Werkstoffe bis 900 N/mm <sup>2</sup> Festigkeit	für Werkstoffe bis 700 N/mm <sup>2</sup> Festigkeit	für Werkstoffe bis 700 N/mm <sup>2</sup> Festigkeit
für Stahl, Guss, Leichtmetall, Kunststoff	für Stahl, Guss, Leichtmetall, Kunststoff	für Stahl, Guss, Leichtmetall, Kunststoff
glatte Schnitten für kleine bis mittlere Materialabnahme	grobe Rillenteilung für mittlere bis große Materialabtragung	optimiertes Schrupp-/Schlichtprofil für hohe Zerspanungsleistung
kleines Zerspanungsvolumen	großes Zerspanungsvolumen	mittleres Zerspanungsvolumen
Mittenrauwert Ra 3,2 - 0,6 µm	Mittenrauwert ≥ Ra 12,5 µm	Mittenrauwert ≥ Ra 3,2 µm
sehr hohe Oberflächengüte	Oberfläche vorbearbeitet	Oberflächengüte in vielen Fällen ausreichend

typ H	typ HR	typ HR P	typ W
Schlichtfräser Typ H	Schruppfräser Typ HR	Schrupp-/Schlichtfräser Typ HR P	Schlichtfräser Typ W
für die Endbearbeitung	für die Vorbearbeitung	für die Vor- und Endbearbeitung	für die Endbearbeitung
für Werkstoffe bis 1200 N/mm <sup>2</sup> Festigkeit	für Werkstoffe bis 1200 N/mm <sup>2</sup> Festigkeit	für Werkstoffe bis 1200 N/mm <sup>2</sup> Festigkeit	für weiche Werkstoffe
für Stahl, Guss, Leichtmetall, Kunststoff	für Stahl, Guss, Leichtmetall, Kunststoff	für Stahl, Guss, Leichtmetall, Kunststoff	für Nichteisenmetalle und Kunststoff
für kleine bis mittlere Materialabnahme	grobe Rillenteilung für mittlere bis große Materialabtragung	optimiertes Schrupp-/Schlichtprofil für hohe Zerspanungsleistung	für kleine bis mittlere Materialabnahme
mittleres Zerspanungsvolumen	großes Zerspanungsvolumen	mittleres Zerspanungsvolumen	mittleres Zerspanungsvolumen
Mittenrauwert Ra 3,2 - 1,6 µm	Mittenrauwert ≥ Ra 6,3 µm	Mittenrauwert ≥ Ra 3,2 µm	Mittenrauwert Ra 3,2 - 1,6 µm
sehr hohe Oberflächengüte	Oberfläche vorbearbeitet	Oberflächengüte in vielen Fällen ausreichend	sehr hohe Oberflächengüte

## Fräserbeschichtungen im Vergleich

Die richtige Beschichtung steigert die Leistungsfähigkeit und die Lebensdauer des Fräasers. Herkömmliche TiN-Beschichtungen im Vergleich mit AlCrN- und AlTiN-Beschichtungen:

► Hochleistungs-Beschichtungen

- TiN Titanitrid
- TiCN Titancarbonitrid
- TiAlN Titanaluminiumnitrid
- AlCrN Aluminiumchromnitrid
- AlTiN Aluminiumtitannitrid

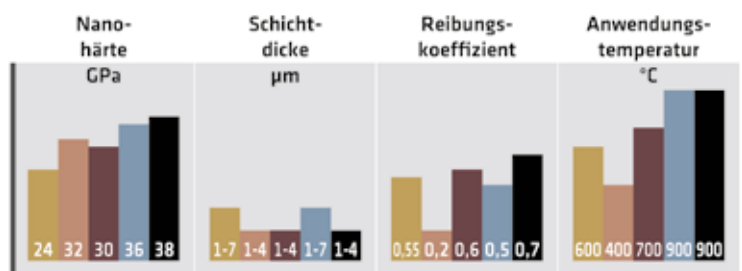



## Radienfräser DIN 1835B

### Schaft-Radienfräser

Hochleistungs-Formfräser nach DIN 6518 zur Herstellung von Außenradien im Werkzeug- und Maschinenbau. Zylinderschaft mit Weldon-Spannfläche nach DIN 1835B.

Viertelrund-Profilfräser für Werkstoffe bis 1.100 N/mm<sup>2</sup> Festigkeit.

4 bis 6 Schneiden am Fräseradius.

Schnellarbeitsstahl mit 8% Kobalt zur Bearbeitung von Vergütungs- und Werkzeugstahl, Edelstahl, Baustahl, Guss, Buntmetall, Aluminium und Kunststoff.

Kleine bis mittlere Materialabnahme, präzise Bearbeitung, sehr hohe Oberflächengüte.

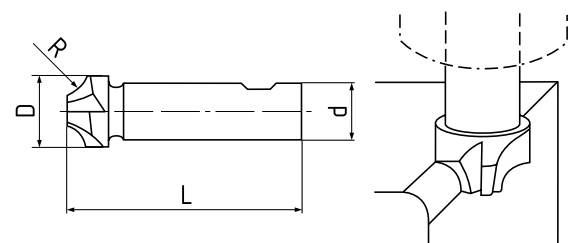

Ø mm	Bestellnummer	UVP in € exkl. MwSt.	R H11 mm	L mm	d h6 mm	Z Anzahl
		<b>HSS Co8</b>				
8,0	73800	97,50	1	60	10	4
9,0	73801	106,00	1,5	60	10	4
9,2	73802	106,00	1,6	60	10	4
10,0	73803	106,00	2	60	10	4
11,0	73804	106,00	2,5	60	10	4
12,0	73805	112,00	3	60	12	4
13,0	73806	121,00	3,5	60	12	4
14,0	73807	121,00	4	60	12	4
15,0	73808	129,00	4,5	60	12	4
16,0	73809	129,00	5	60	12	4
19,0	73810	136,00	5,5	67	16	4
20,0	73811	136,00	6	67	16	4
21,0	73812	166,00	6,5	71	16	4
22,0	73813	166,00	7	71	16	4
23,0	73814	166,00	7,5	71	16	4
24,0	73815	166,00	8	71	16	4
25,0	73816	199,00	8,5	85	25	4
26,0	73817	199,00	9	85	25	4
27,0	73818	199,00	9,5	85	25	4
28,0	73819	199,00	10	85	25	4
31,0	73820	220,00	10,5	90	25	4
32,0	73821	220,00	11	90	25	4
34,0	73822	220,00	12	90	25	4
41,0	73823	304,00	12,5	100	25	6
42,0	73824	304,00	13	100	25	6
44,0	73825	304,00	14	100	25	6
46,0	73826	348,00	15	100	25	6
48,0	73827	348,00	16	100	25	6
52,0	73828	394,00	18	112	32	6
56,0	73829	436,00	20	112	32	6

## Scheibenfräser feingezahnt DIN 885A

### Scheibenfräser feingezahnt

Hochleistungs-Scheibenfräser nach DIN 885A zur Herstellung von Nuten und Führungen im Werkzeug- und Maschinenbau. Bohrung und Längsnut nach DIN 138.

Schlichtfräser Typ H zur Endbearbeitung von Werkstoffen mit einer Festigkeit bis 1200 N/mm<sup>2</sup>.

16 bis 20 Schneiden an den Stirnseiten und am Fräserumfang zum Fräsen von Einschnitten.

Hohe Zähigkeit und sehr gute Wärmebeständigkeit, lange Standzeit.

Kleine bis mittlere Materialabnahme, präzise Bearbeitung, sehr hohe Oberflächengüte. Der Mittenrauwert der fertigen Oberfläche liegt bei Ra 3,2 µm bis Ra 1,6 µm.

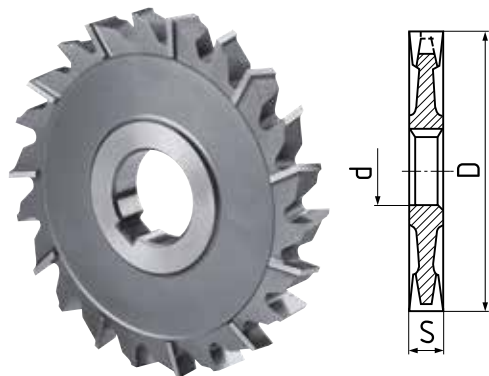

Ø js 16 mm	Bestellnummer	UVP in € exkl. MwSt.	S k11 mm	d H7 mm	Z Anzahl
		<b>HSS Co5</b>			
50,0	74300	145,00	4	16	16
50,0	74301	146,00	5	16	16
50,0	74302	153,00	6	16	16
50,0	74303	162,00	8	16	16
50,0	74304	179,00	10	16	16
63,0	74305	159,00	4	22	18
63,0	74306	163,00	5	22	18
63,0	74307	173,00	6	22	18
63,0	74308	184,00	8	22	18
63,0	74309	204,00	10	22	18
63,0	74310	233,00	12	22	18
63,0	74311	260,00	14	22	18
63,0	74312	277,00	16	22	18
80,0	74313	197,00	4	27	20
80,0	74314	205,00	5	27	20
80,0	74315	216,00	6	27	20
80,0	74316	231,00	8	27	20
80,0	74317	236,00	10	27	18
80,0	74318	264,00	12	27	18
80,0	74319	304,00	14	27	18
80,0	74320	330,00	16	27	18
80,0	74321	379,00	18	27	18
80,0	74322	379,00	20	27	18
100,0	74323	222,00	4	32	20
100,0	74324	233,00	5	32	20
100,0	74325	257,00	6	32	20
100,0	74326	286,00	8	32	20
100,0	74327	329,00	10	32	20
100,0	74328	353,00	12	32	20
100,0	74329	396,00	14	32	20
100,0	74330	416,00	16	32	20
100,0	74331	488,00	18	32	20
100,0	74332	492,00	20	32	20
100,0	74333	607,00	25	32	20

### Geignet für:

<b>HSS Co5</b>	Baustahl/ Automaten- stahl < 850 N/mm <sup>2</sup>	Guss < 240 HB	Kupfer/Zink < 800 N/mm <sup>2</sup>	Vergütungs- stahl/ Werkzeug- stahl < 1100 N/mm <sup>2</sup>	Rost- & säure- beständig Niro < 850 N/mm <sup>2</sup>	Aluminium < 500 N/mm <sup>2</sup> (bei Radien- fräser)
<b>HSS Co8</b>						

\* = ELMAG-Spezialprogramm

ZUBEHÖR



## T-Nutenfräser DIN 851

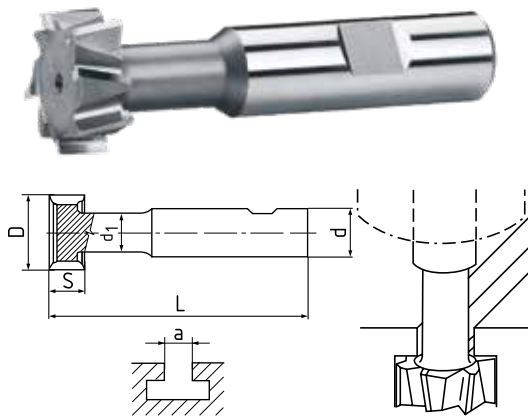

Ø d11 mm	Bestellnummer	UVP in € exkl. MwSt.	S d11 mm	L mm	d1 h12 mm	d h6 mm	Z Anzahl	a mm
* ≠ DIN 851		<b>HSS Co5</b>						≠ DIN 650
11,0	73400	97,50	4	53,5	4	10	6	5
12,5	73401	98,00	6	57	5	10	6	6
16,0	73402	102,00	8	62	7	10	6	8
18,0	73403	107,00	8	70	8	12	6	10
19,0*	73404	112,00	9	71	8	12	6	> 8
21,0	73405	116,00	9	74	10	12	6	12
22,0*	73406	121,00	10	75	10	12	6	> 10
25,0	73407	127,00	11	82	12	16	8	14
28,0*	73408	153,00	12	85	13	16	8	> 13
32,0	73409	159,00	14	90	15	16	8	18
36,0*	73410	215,00	16	103	17	25	8	> 17
40,0	73411	277,00	18	108	19	25	10	22
45,0*	73412	334,00	20	113	21	25	10	> 21
50,0	73413	396,00	22	124	25	32	10	28
60,0	73414	483,00	28	139	30	32	10	36

## T-Nutenfräser mit Morsekegel DIN 851 / DIN 228A

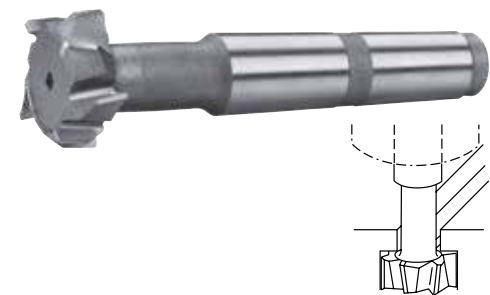

Ø h12 mm	Bestellnummer	UVP in € exkl. MwSt.	S h12 mm	L mm	d1 mm	MK	Z Anzahl	a mm
		<b>HSS</b>						≠ DIN 650
18,0	73450	91,00	8	82	8	1	8	10
21,0	73451	97,50	9	102	10	2	8	12
25,0	73452	103,00	11	104	12	2	8	14
32,0	73453	120,00	14	111	16	2	8	18
40,0	73454	152,00	18	138	20	3	8	22
50,0	73455	204,00	22	173	25	4	8	28
60,0	73456	258,00	28	188	31	4	10	36
72,0	73457	349,00	35	229	36	5	10	42

## Schlitzfräser für Keilnuten Typ Woodruff, DIN 1835B

D ≤ 7,5

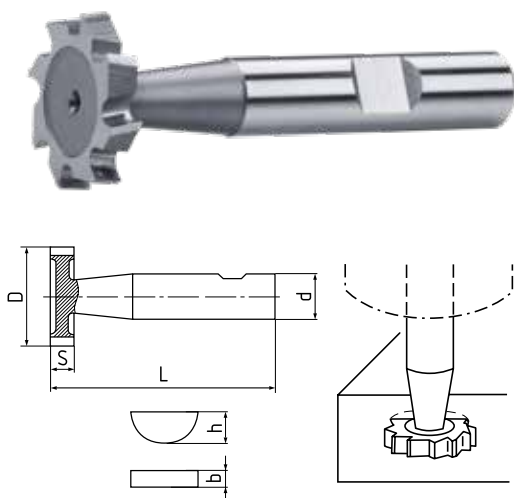

Ø h12 mm	Bestellnummer	UVP in € exkl. MwSt.	S e8 mm	L mm	d h6 mm	Z Anzahl	bxh mm
* ≠ DIN 850		<b>HSS Co5</b>					DIN 6888
4,5	73500	66,50	1	50	6	6	1,0x1,4
7,5	73501	53,50	1,5	50	6	6	1,5x2,6
7,5	73502	53,50	2	50	6	6	2,0x2,6
10,5	73503	64,00	2	50	6	6	2,0x3,7
10,5	73504	64,00	2,5	50	6	6	2,5x3,7
10,5	73505	64,00	3	50	6	6	3,0x3,7
13,5	73507	66,50	3	56	10	6	3,0x5,0
13,5	73508	66,50	4	56	10	6	4,0x5,0
16,5	73509	78,50	3	56	10	6	3,0x6,5
16,5	73510	78,50	4	56	10	6	4,0x6,5
16,5	73511	78,50	5	56	10	6	5,0x6,5
19,5	73513	96,00	4	63	10	8	4,0x7,5
19,5	73514	96,00	5	63	10	8	5,0x7,5
19,5	73515	96,00	6	63	10	8	6,0x7,5
22,5	73517	109,00	5	63	10	8	5,0x9,0
22,5	73518	109,00	6	63	10	8	6,0x9,0
22,5	73519	109,00	8	63	10	8	8,0x9,0
25,5	73521	124,00	6	63	10	10	6,0x10
28,5	73522	125,00	6	63	10	10	6,0x11
28,5	73523	125,00	8	63	10	10	8,0x11
28,5	73524	125,00	10	71	12	10	10,0x11
32,5	73527	128,00	8	71	12	10	8,0x13
32,5	73528	128,00	10	71	12	10	10,0x13
45,5	73531	182,00	10	71	12	12	10,0x16

### Geignet für:

Baustahl/Automatenstahl < 850 N/mm<sup>2</sup>
 Guss < 240 HB
 Kupfer/Zink < 800 N/mm<sup>2</sup>
 Aluminium < 500 N/mm<sup>2</sup>
 HSS Co5
 Baustahl/Automatenstahl < 850 N/mm<sup>2</sup>
 Guss < 240 HB
 Kupfer/Zink < 800 N/mm<sup>2</sup>
 Vergütungsstahl/Werkzeugstahl < 1100 N/mm<sup>2</sup>
 Aluminium < 500 N/mm<sup>2</sup>

## Winkel-Stirnfräser DIN 1835B

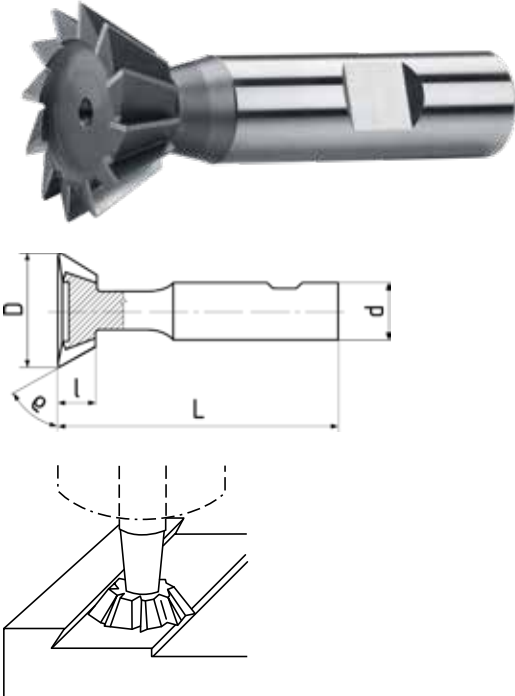

Ø js16 mm	Bestellnummer	UVP in € exkl. MwSt.	l js14 mm	L mm	d h6 mm	Z Anzahl	°	
							*	≠ DIN 1833
<b>HSS Co5</b>								
16,0	73600	65,00	4	60	12	10		45
20,0	73601	82,50	5	63	12	10		45
25,0	73602	102,00	6,3	67	12	10		45
32,0	73603	133,00	8	71	16	12		45
40,0	73604	222,00	10	80	16	12		45
16,0	73605	65,00	5	60	12	10		50
20,0	73606	82,50	6,3	63	12	10		50
25,0	73607	102,00	8	67	12	10		50
16,0	73608	65,00	5,6	60	12	10		55
20,0	73609	82,50	7,1	63	12	10		55
25,0	73610	102,00	9	67	12	10		55
16,0	73611	65,00	6,3	60	12	10		60
20,0	73612	82,50	8	63	12	10		60
25,0	73613	102,00	10	67	12	10		60
32,0	73614	133,00	12,5	71	16	12		60
40,0	73615	222,00	16	80	16	12		60
16,0	73616	65,00	6,3	60	12	10		65*
25,0	73617	102,00	10	67	12	12		65*
16,0	73618	65,00	7	60	12	10		70*
20,0	73619	82,50	9	63	12	10		70*
25,0	73620	102,00	11	67	16	10		70*
16,0	73621	65,00	8	60	12	10		75*
25,0	73622	102,00	10	67	12	12		75*
16,0	73623	65,00	8	60	12	10		80*
25,0	73624	102,00	10	67	12	12		80*
16,0	73625	65,00	8	60	12	10		85*
25,0	73626	102,00	10	67	12	12		85*

## Winkelfräser DIN 1835B

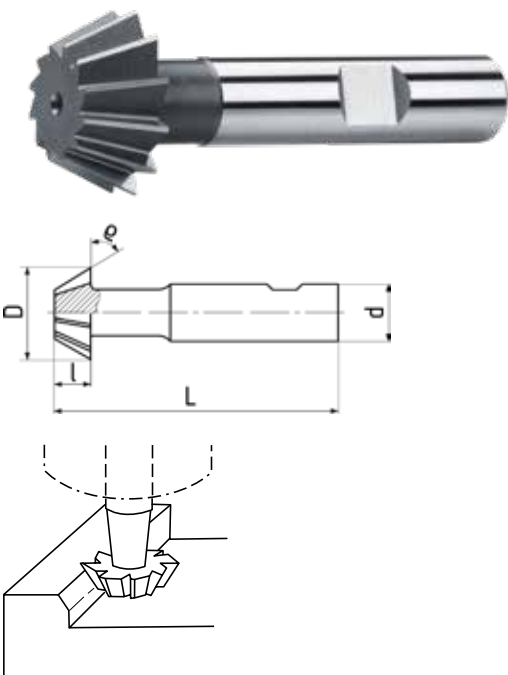

Ø js16 mm	Bestellnummer	UVP in € exkl. MwSt.	l js14 mm	L mm	d h6 mm	Z Anzahl	°	
							*	≠ DIN 1833
<b>HSS Co5</b>								
16,0	73700	66,00	4	60	12	10		45
20,0	73701	84,00	5	63	12	10		45
25,0	73702	105,00	6,3	67	12	10		45
32,0	73703	136,00	8	71	16	12		45
16,0	73704	66,00	5	60	12	12		50
20,0	73705	84,00	6,3	63	12	12		50
25,0	73706	105,00	8	67	12	12		50
16,0	73707	66,00	5,6	60	12	10		55
20,0	73708	84,00	7,1	63	12	10		55
25,0	73709	105,00	9	67	12	12		55
16,0	73710	66,00	6,3	60	12	10		60
20,0	73711	84,00	8	63	12	10		60
25,0	73712	105,00	10	67	12	10		60
32,0	73713	136,00	12,5	71	16	12		60
16,0	73714	66,00	6,3	60	12	10		65*
25,0	73715	105,00	10	67	12	12		65*
16,0	73716	66,00	7	60	12	10		70*
20,0	73717	84,00	9	63	12	10		70*
25,0	73718	105,00	11	67	16	10		70*
16,0	73719	66,00	8	60	12	10		75*
25,0	73720	105,00	10	67	12	12		75*

### Geignet für:

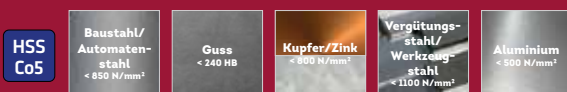



## Schaftfräser kurz mit Morsekegel DIN 845 / DIN 228A

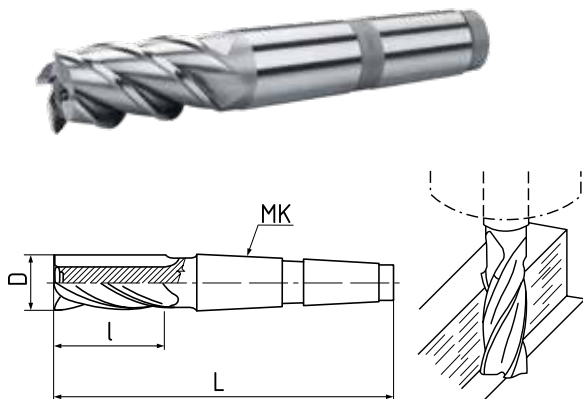

Ø k10 mm	Bestellnummer	UVP in € exkl. MwSt.	l mm	L mm	MK	Z Anzahl
		<b>HSS Co5</b>				
10,0	73900	44,00	22	92	1	3
12,0	73901	45,50	26	111	2	3
16,0	73902	63,00	32	117	2	3
20,0	73903	77,50	38	123	2	3
22,0	73904	88,00	38	123	2	3
24,0	73905	101,00	45	147	3	4
25,0	73906	106,00	45	147	3	4
26,0	73907	110,00	45	147	3	4
28,0	73908	116,00	45	147	3	4
30,0	73909	124,00	45	147	3	4
32,0	73910	140,00	53	178	4	4
36,0	73911	176,00	53	178	4	4
40,0	73912	213,00	63	188	4	4
45,0	73913	268,00	63	188	4	4
50,0	73914	325,00	75	233	5	5
63,0	73915	579,00	90	248	5	6

## Schaftfräser kurz mit Morsekegel DIN 845 / DIN 228 A

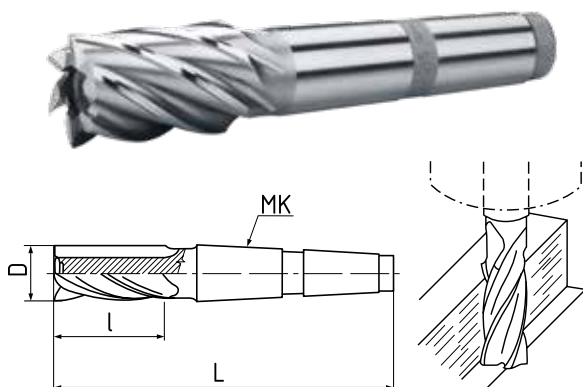

Ø k10 mm	Bestellnummer	UVP in € exkl. MwSt.	l mm	L mm	MK	Z Anzahl
		<b>HSS Co5</b>				
10,0	74000	49,50	22	92	1	4
12,0	74001	50,50	26	111	2	4
14,0	74002	62,00	26	111	2	4
16,0	74003	68,00	32	117	2	4
18,0	74004	78,50	32	117	2	4
20,0	74005	86,50	38	123	2	4
22,0	74006	97,50	38	123	2	5
24,0	74007	115,00	45	147	3	5
25,0	74008	120,00	45	147	3	5
26,0	74009	126,00	45	147	3	5
28,0	74010	127,00	45	147	3	5
30,0	74011	136,00	45	147	3	6
32,0	74012	155,00	53	178	4	6
36,0	74013	193,00	53	178	4	6
40,0	74014	236,00	63	188	4	6
45,0	74015	296,00	63	188	4	6
50,0	74016	358,00	75	233	5	6
56,0	74017	499,00	75	233	5	8
63,0	74018	637,00	90	248	5	8

## Schaftfräser lang mit Morsekegel DIN 845 / DIN 228 A

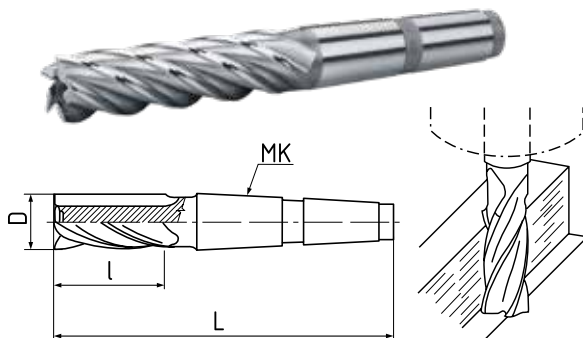

Ø k10 mm	Bestellnummer	UVP in € exkl. MwSt.	l mm	L mm	MK	Z Anzahl
		<b>HSS Co5</b>				
10,0	74050	63,50	45	115	1	4
12,0	74051	64,50	53	138	2	4
14,0	74052	79,00	53	138	2	4
16,0	74053	88,50	63	148	2	4
18,0	74054	103,00	63	148	2	4
20,0	74055	113,00	75	160	2	4
22,0	74056	129,00	75	160	2	5
24,0	74057	151,00	90	192	3	5
25,0	74058	157,00	90	192	3	5
26,0	74059	195,00	90	192	3	5
28,0	74060	208,00	90	192	3	5
30,0	74061	222,00	90	192	3	6
32,0	74062	255,00	106	231	4	6
36,0	74063	283,00	106	231	4	6
40,0	74064	311,00	125	250	4	6
45,0	74065	392,00	125	250	4	6
50,0	74066	471,00	150	308	5	6
56,0	74067	657,00	150	308	5	8
63,0	74068	845,00	180	338	5	8

Geignet für:

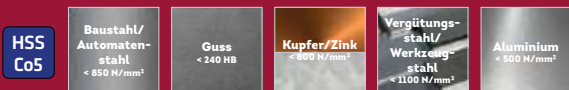



## Schaft-Schlicht- / Schruppfräser kurz, DIN 844

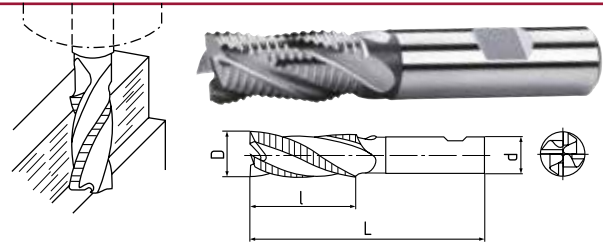
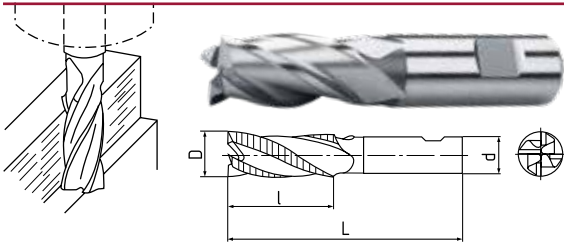

Ø k10 mm	Bestell- nummer	UVP in € exkl. MwSt.	L mm	l mm	d h6 mm	Z Anzahl
<b>HSS Co8</b>						
2,0	72400	19,70	51	7	6	3
2,5	72401	19,70	52	8	6	3
3,0	72402	18,10	52	8	6	4
3,5	72403	19,70	54	10	6	4
4,0	72404	18,10	55	11	6	4
4,5	72405	19,70	55	11	6	4
5,0	72406	18,10	57	13	6	4
5,5	72407	19,70	57	13	6	4
6,0	72408	18,10	57	13	6	4
6,5	72409	26,50	66	16	10	4
7,0	72410	23,50	66	16	10	4
7,5	72411	26,50	66	16	10	4
8,0	72412	23,50	69	19	10	4
8,5	72413	31,50	69	19	10	4
9,0	72414	29,50	69	19	10	4
9,5	72415	31,50	69	19	10	4
10,0	72416	29,50	72	22	10	4
11,0	72417	33,50	79	22	12	4
12,0	72418	33,50	83	26	12	4
13,0	72419	40,00	83	26	12	4
14,0	72420	40,00	83	26	12	4
15,0	72421	46,00	83	26	12	4
16,0	72422	46,00	92	32	16	4
17,0	72423	57,00	92	32	16	4
18,0	72424	57,00	92	32	16	4
20,0	72425	70,00	104	38	20	4
22,0	72426	91,00	104	38	20	5
24,0	72427	115,00	121	45	25	5
25,0	72428	119,00	121	45	25	5
26,0	72429	133,00	121	45	25	5
28,0	72430	133,00	121	45	25	5
30,0	72431	152,00	121	45	25	5
32,0	72432	155,00	133	53	32	6
35,0	72433	264,00	133	53	32	6
36,0	72434	283,00	133	53	32	6
40,0	72435	353,00	133	63	32	6

### Schaft-Schlichtfräser kurz

Kurzer Hochleistungs-Schaftfräser nach DIN 844 mit Weldon-Spannfläche nach DIN 1835B.

Schlichtfräser für kleinflächige Fräsarbeiten, Typ N für universellen Einsatz, geeignet für Werkstoffe bis 1.100 N/mm<sup>2</sup> Festigkeit.

3 bis 6 Schneiden an der Stirnseite und am Fräserumfang zur Bearbeitung von Flächen, Absätzen und Ecken. Ein Zahn über Mitte schneidend zum Eintauchen (Bohren).

Schnellarbeitsstahl mit 8% Kobalt zur Bearbeitung von Vergütungs- und Werkzeugstahl, Edelstahl, Baustahl, Guss, Aluminium und Kunststoff.

Hohe Zähigkeit und einwandfreie Wärmebeständigkeit, sehr lange Standzeit. Oft gewählte Sorte für hohe Schnittgeschwindigkeit und Produktivität.

### Geeignet für:

**HSS  
Co8**

**Baustahl/  
Automaten-  
stahl**  
< 850 N/mm<sup>2</sup>

**Guss**  
< 240 HB

**Vergütungs-  
stahl/  
Werkzeug-  
stahl**  
< 1100 N/mm<sup>2</sup>

**Aluminium**  
< 500 N/mm<sup>2</sup>

**Rost- &  
säure-  
beständig  
Niro**  
< 850 N/mm<sup>2</sup>

Ø k12 mm	Bestell- nummer	UVP in € exkl. MwSt.	L mm	l mm	d h6 mm	Z Anzahl
<b>HSS Co8</b>						
6,0	72500	43,00	57	13	6	4
7,0	72501	48,00	66	16	10	4
8,0	72502	48,00	69	19	10	4
9,0	72503	53,50	69	19	10	4
10,0	72504	53,50	72	22	10	4
11,0	72505	63,00	79	22	12	4
12,0	72506	63,00	83	26	12	4
13,0	72507	76,00	83	26	12	4
14,0	72508	76,00	83	26	12	4
15,0	72509	88,50	83	26	12	4
16,0	72510	88,00	92	32	16	4
17,0	72511	106,00	92	32	16	4
18,0	72512	105,00	92	32	16	4
20,0	72513	130,00	104	38	20	4
21,0	72514	165,00	104	38	20	4
22,0	72515	156,00	104	38	20	5
24,0	72516	193,00	121	45	25	5
25,0	72517	191,00	121	45	25	5
26,0	72518	240,00	121	45	25	5
28,0	72519	237,00	121	45	25	5
30,0	72520	279,00	121	45	25	5
32,0	72521	311,00	133	53	32	6

### Schaft-Schruppfräser kurz

Kurzer Hochleistungs-Schaftfräser nach DIN 844 mit Weldon-Spannfläche nach DIN 1835B.

Schruppfräser für kleinflächige Fräsarbeiten, Typ NR zur Vorbereitung von Werkstoffen mit einer Festigkeit bis 1.100 N/mm<sup>2</sup>.

4 bis 6 Schneiden an der Stirnseite und am Fräserumfang zur Bearbeitung von Flächen, Absätzen und Ecken. Ein Zahn über Mitte schneidend zum Eintauchen (Bohren).

Schnellarbeitsstahl mit 8% Kobalt zur Bearbeitung von Vergütungs- und Werkzeugstahl, Edelstahl, Baustahl und Guss.

Hohe Zähigkeit und einwandfreie Wärmebeständigkeit, sehr lange Standzeit. Oft gewählte Sorte für hohe Schnittgeschwindigkeit und Produktivität.

Grobe Rillenteilung für mittlere bis große Materialabtragung, sehr großes Zerspanungsvolumen. Der Mittenrauwert der geschruppten Oberfläche liegt bei ≥ Ra 12,5 µm.

Werkzeugegeometrie mit einem Drallwinkel von 30° für eine gut ausgewogene Verteilung der Schnittkräfte, Spanwinkel 12° für Werkstoffe mit niedriger bis mittlerer Festigkeit.



## Schaftfräser kurz, DIN 844

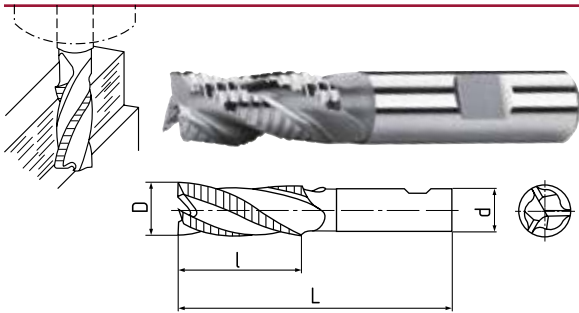

Ø k 12 mm	Bestell- nummer	UVP in € exkl. MwSt.	L mm	l mm	d h6 mm	Z Anzahl
		<b>HSS Co8</b>				
6,0	73000	44,00	57	13	6	3
8,0	73001	48,50	69	19	10	3
10,0	73002	55,00	72	22	10	3
12,0	73003	64,00	83	26	12	3
14,0	73004	76,50	83	26	12	3
16,0	73005	90,50	92	32	16	3
18,0	73006	107,00	92	32	16	3
20,0	73007	133,00	104	38	20	3
22,0	73008	163,00	104	38	20	3
24,0	73009	188,00	121	45	25	3
25,0	73010	192,00	121	45	25	3
26,0	73011	221,00	121	45	25	3
28,0	73012	226,00	121	45	25	3
30,0	73013	256,00	121	45	25	3
32,0	73014	281,00	133	53	32	3

### Schaft-Schrupp-/Schlichtfräser kurz

Kurzer Hochleistungs-Schaftfräser nach DIN 844 mit Weldon-Spannfläche nach DIN 1835B.

Schrupp-/Schlichtfräser für kleinflächige Fräsarbeiten, Typ NR P zur Vor- und Endbearbeitung von Werkstoffen mit einer Festigkeit bis 1.100 N/mm<sup>2</sup>.

3 Schneiden an der Stirnseite und am Fräserumfang zur Bearbeitung von Flächen, Absätzen und Ecken. Ein Zahn über Mitte schneidend zum Eintauchen (Bohren).

Schnellarbeitsstahl mit 8% Kobalt zur Bearbeitung von Vergütungs- und Werkzeugstahl, Baustahl, Guss und Buntmetall.

Hohe Zähigkeit und einwandfreie Wärmebeständigkeit, sehr lange Standzeit. Oft gewählte Sorte für hohe Schnittgeschwindigkeit und Produktivität.

Optimiertes Schrupp-/Schlichtprofil für höchste Zerspanungsleistung, geeignet für harte und/oder kurzspanende Werkstoffe. Der Mittenrauwert der fertigen Oberfläche liegt bei  $\geq Ra\ 3,2\ \mu m$ . Die Oberflächengüte ist in vielen Fällen ausreichend.

Werkzeuggeometrie mit einem Drallwinkel von 35° für eine gut ausgewogene Verteilung der Schnittkräfte, Spanwinkel 12° für Werkstoffe mit niedriger bis mittlerer Festigkeit.



## Langlochfräser kurz, DIN 327

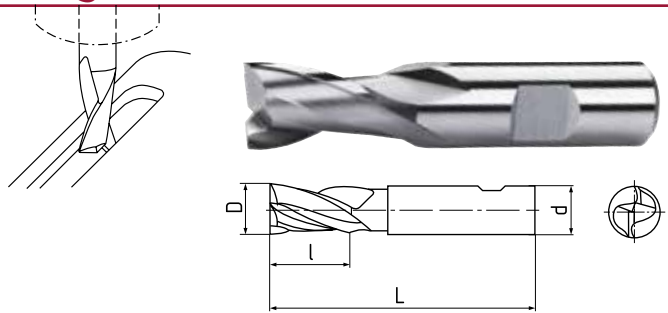

Ø e 8 mm	Bestell- nummer	UVP in € exkl. MwSt.	L mm	l mm	d h6 mm	Z Anzahl
		<b>HSS Co8</b>				
1,0	72800	20,50	47	2,5	6	2
1,5	72801	20,50	47	3	6	2
2,0	72802	15,40	48	4	6	2
2,5	72803	16,00	49	5	6	2
3,0	72804	15,40	49	5	6	2
3,5	72805	16,00	50	6	6	2
4,0	72806	15,40	51	7	6	2
4,5	72807	16,00	51	7	6	2
5,0	72808	15,40	52	8	6	2
5,5	72809	16,00	52	8	6	2
6,0	72810	15,40	52	8	6	2
6,5	72811	18,90	60	10	10	2
7,0	72812	19,00	60	10	10	2
7,5	72813	22,00	60	10	10	2
8,0	72814	19,10	61	11	10	2
8,5	72815	23,50	61	11	10	2
9,0	72816	23,00	61	11	10	2
9,5	72817	27,50	61	11	10	2
10,0	72818	23,00	63	13	10	2
10,5	72819	28,50	70	13	12	2
11,0	72820	27,00	70	13	12	2
11,5	72821	32,50	70	13	12	2
12,0	72822	27,00	73	16	12	2
13,0	72823	33,50	73	16	12	2
14,0	72824	33,50	73	16	12	2
15,0	72825	39,50	73	16	12	2
16,0	72826	39,50	79	19	16	2
17,0	72827	48,00	79	19	16	2
18,0	72828	48,00	79	19	16	2
19,0	72829	59,00	79	19	16	2
20,0	72830	59,50	88	22	20	2
22,0	72831	73,00	88	22	20	2
24,0	72832	84,50	102	26	25	2
25,0	72833	87,50	102	26	25	2
26,0	72834	94,50	102	26	25	2
28,0	72835	106,00	102	26	25	2
30,0	72836	120,00	102	26	25	2
32,0	72837	136,00	112	32	32	2
36,0	72838	177,00	112	32	32	2
40,0	72839	221,00	118	38	32	2

### Schaft-Langlochfräser kurz Z 2

Kurzer Hochleistungs-Schaftfräser nach DIN 327 mit Weldon-Spannfläche nach DIN 1835B. Langlochfräser für flache Nuten und mittelharte Werkstoffe, Typ N für universellen Einsatz, geeignet für Werkstoffe bis 1.100 N/mm<sup>2</sup> Festigkeit.

2 Schneiden an der Stirnseite und am Fräserumfang zur Bearbeitung von Langlöchern und Nuten. Zähne zur Mitte schneidend, sehr genau beim Eintauchen und Nutenfräsen.

## Geeignet für:







## Walzenstirnfräser schlicht DIN 1880

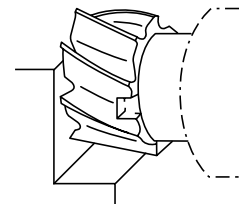
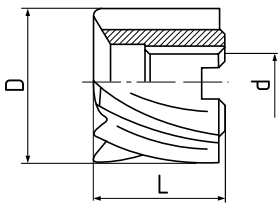

### Walzenstirn-Schlichtfräser

Hochleistungs-Walzenstirnfräser nach DIN 1880 mit Bohrung und Längsnut nach DIN 138.

Schlichtfräser für kleinflächige Fräsarbeiten, Typ N für universellen Einsatz, geeignet für Werkstoffe bis 1.100 N/mm<sup>2</sup> Festigkeit.

6 bis 14 Schneiden am Fräserumfang und an der Stirnseite zur Bearbeitung von Flächen, Absätzen und Ecken.

Schnellarbeitsstahl mit 5% Kobalt zur Bearbeitung von Vergütungs- und Werkzeugstahl, Edelstahl, Baustahl, Guss und Kunststoff.

Hohe Zähigkeit und sehr gute Wärmebeständigkeit, lange Standzeit. Kleine bis mittlere Materialabnahme, präzise Bearbeitung, sehr hohe Oberflächengüte.

Ø js 16 mm	Bestellnummer	UVP in € exkl. MwSt.	L mm	d h7 mm	Z Anzahl
	<b>HSS Co5</b>				
40,0	74200	181,00	32	16	6
50,0	74201	229,00	36	22	8
63,0	74202	293,00	40	27	8
80,0	74203	427,00	45	27	10
100,0	74204	675,00	50	32	10
125,0	74205	926,00	56	40	14



#### 6-8 Schneiden

- sehr guter Schlichtfräser
- hohe Oberflächengüte
- weicher Schnitt, stets eine Schneide im Eingriff

## Walzenstirnfräser schrapp DIN 1880

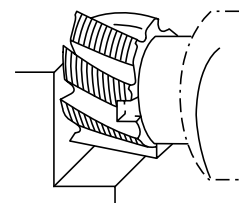
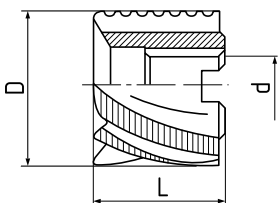

### Walzenstirn-Schrappfräser

Hochleistungs-Walzenstirnfräser nach DIN 1880 mit Bohrung und Längsnut nach DIN 138.

Schrappfräser für kleinflächige Fräsarbeiten, Typ NR zur Vorbearbeitung von Werkstoffen mit einer Festigkeit bis 1.100 N/mm<sup>2</sup>.

6 bis 10 Schneiden am Fräserumfang und an der Stirnseite zur Bearbeitung von Flächen, Absätzen und Ecken.

Schnellarbeitsstahl mit 5% Kobalt zur Bearbeitung von Vergütungs- und Werkzeugstahl, Edelstahl, Baustahl und Guss.

Grobe Rillenteilung für mittlere bis große Materialabtragung, sehr großes Zerspanungsvolumen für Stahl, Guss, Leichtmetall und Kunststoff. Der Mittenrauwert der geschruppten Oberfläche liegt bei  $\geq$  Ra 12,5 µm.

Ø js 16 mm	Bestellnummer	UVP in € exkl. MwSt.	L mm	d h7 mm	Z Anzahl
	<b>HSS Co5</b>				
40,0	74250	256,00	32	16	6
50,0	74251	317,00	36	22	6
63,0	74252	400,00	40	27	8
80,0	74253	555,00	45	27	8
100,0	74254	855,00	50	32	10



Schrapp-Profil für hohe Fräsleistung

## Geeignet für:

**HSS  
Co5**

**Baustahl/  
Automaten-  
stahl**  
< 850 N/mm<sup>2</sup>

**Guss**  
< 240 HB

**Rost- &  
säure-  
beständig  
Niro**  
< 850 N/mm<sup>2</sup>

**Vergütungs-  
stahl/  
Werkzeug-  
stahl**  
< 1100 N/mm<sup>2</sup>



## Schaftfräser kurz, 1 Schneide über Mitte DIN 844

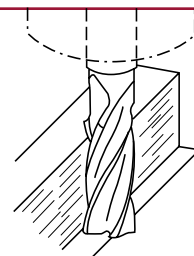
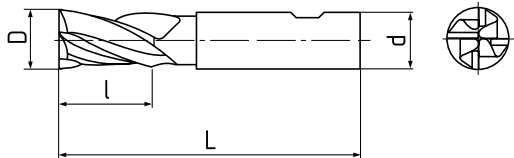

### Schaft-Schlichtfräser kurz

Kurzer, AITiN-beschichteter Hochleistungs-Schaftfräser nach DIN 844 mit Weldon-Spannfläche nach DIN 1835B.

Schlichtfräser für kleinflächige Fräsarbeiten mit sehr hoher Schnittgeschwindigkeit, Typ N für universellen Einsatz, geeignet für Werkstoffe bis 1.200 N/mm<sup>2</sup> Festigkeit.

4 bis 5 Schneiden an der Stirnseite und am Fräserumfang zur Bearbeitung von Flächen, Absätzen und Ecken. Ein Zahn über Mitte schneidend zum Eintauchen (Bohren).

Hochleistungsstahl HSSE-PM mit AITiN-Beschichtung zur Bearbeitung von Titan, Vergütungs- und Werkzeugstahl, Edelstahl, Baustahl, Guss, Aluminium und Kunststoff. Präzise Bearbeitung, sehr hohe Oberflächengüte, sehr lange Standzeit.

Ø k10 mm	Bestellnummer	UVP in € exkl. MwSt.	L mm	l mm	d h6 mm	Z Anzahl
	<b>AITiN</b> <b>HSSE PM</b>					
2,0	72600	40,50	51	7	6	4
3,0	72601	40,50	52	8	6	4
4,0	72602	40,50	55	11	6	4
5,0	72603	40,50	57	13	6	4
6,0	72604	40,50	57	13	6	4
8,0	72605	49,50	69	19	10	4
10,0	72606	59,00	72	22	10	4
12,0	72607	68,00	83	26	12	4
14,0	72608	79,50	83	26	12	4
16,0	72609	95,00	92	32	16	4
18,0	72610	118,00	92	32	16	4
20,0	72611	145,00	104	38	20	4
25,0	72612	217,00	121	45	25	5
30,0	72613	288,00	121	45	25	5

Geeignet für:

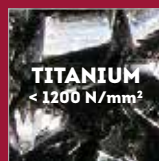
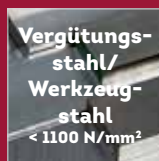

## Schaftfräser lang, 1 Schneide über Mitte DIN 844

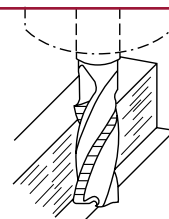
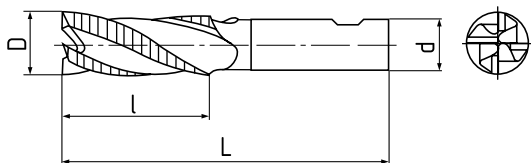

### Schaft-Schrupfräser kurz

Kurzer, AITiN-beschichteter Hochleistungs-Schaftfräser nach DIN 844 mit Weldon-Spannfläche nach DIN 1835B.

Schrupfräser für kleinflächige Fräsarbeiten mit sehr hoher Schnittgeschwindigkeit, Typ NR zur Vorbearbeitung von Werkstoffen mit einer Festigkeit bis 1.100 N/mm<sup>2</sup>.

4 bis 5 Schneiden an der Stirnseite und am Fräserumfang, ein Zahn über Mitte schneidend zum Eintauchen.

Grobe Rillenteilung für mittlere bis große Materialabtragung, sehr großes Zerspanungsvolumen. Der Mittenrauwert der geschruppten Oberfläche liegt bei ≥ Ra 12,5 µm.

Hochleistungsstahl HSSE-PM mit AITiN-Beschichtung zur Bearbeitung von Vergütungs- und Werkzeugstahl, Edelstahl, Baustahl und Guss. Sehr hohe Fräseleistung.

Ø k12 mm	Bestellnummer	UVP in € exkl. MwSt.	L mm	l mm	d h6 mm	Z Anzahl
	<b>AITiN</b> <b>HSSE PM</b>					
6,0	73100	63,50	57	13	6	4
8,0	73101	71,00	59	19	10	4
10,0	73102	81,00	72	22	10	4
12,0	73103	94,00	83	26	12	4
14,0	73104	112,00	83	26	12	4
16,0	73105	132,00	92	32	16	4
18,0	73106	155,00	92	32	16	4
20,0	73107	191,00	104	38	20	4
22,0	73108	220,00	104	38	20	5
25,0	73109	264,00	121	45	25	5
28,0	73110	329,00	121	45	25	5
30,0	73111	376,00	121	45	25	5
32,0	73112	418,00	133	53	32	6

Geeignet für:

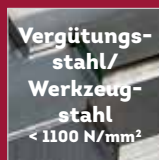

## Schaftfräser

High-Performance-Cutting-Tools (HPC)  
für Hochleistungszerspanung

- VHM Vollhartmetall-Schaftfräser 35/38°, TiAlN-beschichtet
- Ø 2 - 25 mm, 4 Schneiden
- Schaftaufnahme HB, Schafttoleranz h6
- Eignung für Werkstoffe bis 1.400 N/mm<sup>2</sup> Zugfestigkeit, HRC 45/HRC 60/Stahl/Grauguss/Alu/NE-Metalle

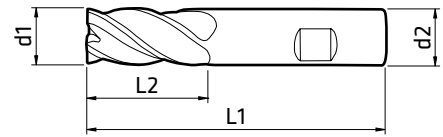

Schaftfräser	d1 mm	d2 mm	L2 mm	L1 mm	Fase mm	Bestell- nummer	UVP in € exkl. MwSt.
Schaftfräser Ø 2 mm, 4 Schneiden, TiAlN-beschichtet	2,0	3	7	38	0,13	17274	50,00
Schaftfräser Ø 4 mm, 4 Schneiden, TiAlN-beschichtet	4,0	6	11	57	0,13	17260	48,00
Schaftfräser Ø 5 mm, 4 Schneiden, TiAlN-beschichtet	5,0	6	13	57	0,18	17261	48,00
Schaftfräser Ø 6 mm, 4 Schneiden, TiAlN-beschichtet	6,0	6	13	57	0,20	17262	48,00
Schaftfräser Ø 7 mm, 4 Schneiden, TiAlN-beschichtet	7,0	8	19	63	0,20	17263	67,00
Schaftfräser Ø 8 mm, 4 Schneiden, TiAlN-beschichtet	8,0	8	19	63	0,20	17264	60,00
Schaftfräser Ø 9 mm, 4 Schneiden, TiAlN-beschichtet	9,0	10	22	72	0,30	17265	95,50
Schaftfräser Ø 10 mm, 4 Schneiden, TiAlN-beschichtet	10,0	10	22	72	0,30	17266	95,50
Schaftfräser Ø 11 mm, 4 Schneiden, TiAlN-beschichtet	11,0	12	26	83	0,30	17267	134,00
Schaftfräser Ø 12 mm, 4 Schneiden, TiAlN-beschichtet	12,0	12	26	83	0,30	17268	134,00
Schaftfräser Ø 13 mm, 4 Schneiden, TiAlN-beschichtet	13,0	14	26	83	0,30	17269	174,00
Schaftfräser Ø 14 mm, 4 Schneiden, TiAlN-beschichtet	14,0	14	26	83	0,30	17270	174,00
Schaftfräser Ø 16 mm, 4 Schneiden, TiAlN-beschichtet	16,0	16	32	92	0,40	17271	201,00
Schaftfräser Ø 18 mm, 4 Schneiden, TiAlN-beschichtet	18,0	18	32	92	0,40	17272	273,00
Schaftfräser Ø 20 mm, 4 Schneiden, TiAlN-beschichtet	20,0	20	38	104	0,50	17273	326,00
Schaftfräser Ø 25 mm, 4 Schneiden, TiAlN-beschichtet	25,0	25	45	121	0,50	17275	578,00



Schaftfräser, 4 Schneiden

## Schaftfräsersatz 4-teilig

- Schaftfräser für Spannzangen / Schaftaufnahme HB
- Werkstoff HSS-AL
- 4 Schneiden
- Fräser-Ø 6, 8, 10 und 12 mm

Schaftfräsersatz	Bestell- nummer	UVP in € exkl. MwSt.
Schaftfräsersatz 4-teilig, Ø 6, 8, 10, 12 mm, HSS-AL, 4 Schneiden	89030	133,00



Schaftfräsersatz 4-teilig

## Schaftfräsersatz Titan 20-teilig in Kunststoff-Box

- Schaftfräser für Spannzangen
- HSS-Spitzenqualität
- TiN: Verschleißbeständige Titanitrid-Beschichtung
- 2 und 4 Schneiden
- Fräser-Ø 3/4/5/6/8/10/12/14/16/20 mm

Schaftfräsersatz	Bestell- nummer	UVP in € exkl. MwSt.
Schaftfräsersatz Titan 20-teilig, Ø 3 - 20, HSS-TiN, 2 und 4 Schneiden	89031	220,00



Schaftfräsersatz Titan mit 2 und 4 Schneiden

## Eck- & Planfräser



Eckfräser 90°, Ø 63 mm,  
6 Schneiden, Aufnahme 22 mm



Planfräser 45°, Ø 63 mm  
6 Schneiden, Aufnahme 22 mm

### Eckfräser 90°

- Aufsteckfräser zylindrisch 90° für Nut- und Eckfräsen und universellen Einsatz
- Ø 40 - 160 mm, 4 - 10 Schneiden
- Für Wendepplatten APKT bzw. APHX AL
- Kühlmittelbohrungen für Innenkühlung
- Aufnahme 16 - 40 mm
- Auslieferung ohne Wendepplatten

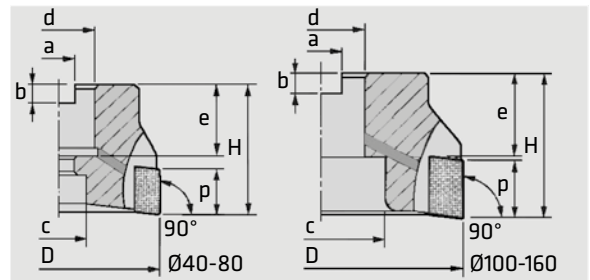

### Planfräser 45°

- Leichtschneidende Planfräser für Schrupp- und Schlichtbearbeitung und universellen Einsatz
- Vibrationsarmer Lauf durch stark positive Schneidengeometrie
- Ø 40 - 160 mm, 3 - 8 Schneiden
- Für Wendepplatten SEKT bzw. SEGT AL
- Kühlmittelbohrungen für Innenkühlung
- Aufnahme 16 - 40 mm
- Auslieferung ohne Wendepplatten

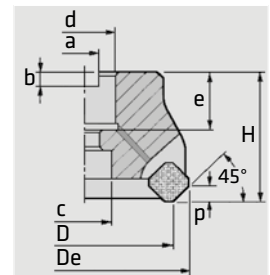

Eck- und Planfräser	D	De	d	c	e	a	b	H	p	Bestellnummer	UVP in € exkl. MwSt.
	mm	mm	mm	mm	mm	mm	mm	mm	mm		
Eckfräser 90°, Ø 40 mm, 4 Schneiden, Aufnahme 16 mm	40	-	16	12	8	8,4	5,6	40	17	17210	*217,00
Eckfräser 90°, Ø 50 mm, 5 Schneiden, Aufnahme 22 mm	50	-	22	18	21	10,4	6,3	40	17	17211	*257,00
Eckfräser 90°, Ø 63 mm, 6 Schneiden, Aufnahme 22 mm	63	-	22	18	21	10,4	6,3	40	17	17212	*297,00
Eckfräser 90°, Ø 80 mm, 7 Schneiden, Aufnahme 27 mm	80	-	27	20	22	12,4	8	50	17	17213	*392,00
Eckfräser 90°, Ø 100 mm, 8 Schneiden, Aufnahme 32 mm	100	-	32	45	26	14,4	8	50	17	17214	*559,00
Eckfräser 90°, Ø 125 mm, 9 Schneiden, Aufnahme 40 mm	125	-	40	56	38	16,4	9	63	17	17215	*648,00
Eckfräser 90°, Ø 160 mm, 10 Schneiden, Aufnahme 40 mm	160	-	40	87	32	16,4	9	63	17	17216	*834,00
Planfräser 45°, Ø 40 mm, 3 Schneiden, Aufnahme 16 mm	40	53	16	14	18	8,4	5,6	40	6	17250	*280,00
Planfräser 45°, Ø 50 mm, 4 Schneiden, Aufnahme 22 mm	60	63	22	17	21	10,4	6,3	48	6	17251	*303,00
Planfräser 45°, Ø 63 mm, 5 Schneiden, Aufnahme 22 mm	63	76	22	19	21	10,4	6,3	48	6	17252	*349,00
Planfräser 45°, Ø 80 mm, 6 Schneiden, Aufnahme 27 mm	80	93	27	38	24	12,4	7	50	6	17253	*414,00
Planfräser 45°, Ø 100 mm, 6 Schneiden, Aufnahme 32 mm	100	113	32	45	26	14,4	8	50	6	17254	*472,00
Planfräser 45°, Ø 125 mm, 7 Schneiden, Aufnahme 40 mm	125	138	40	56	32	16,4	9	63	6	17255	*581,00
Planfräser 45°, Ø 160 mm, 8 Schneiden, Aufnahme 40 mm	160	173	40	-	-	-	9	63	6	17256	*938,00

## HM-Wendepplatten



### HM-Wendepplatte APKT

- Passend für Eckfräser 90°
- TiAlN-beschichtet
- Eignung für Stahl, Edelstahl, Werkzeugstahl, rostfreien Stahl und Sphäroguss



### HM-Wendepplatte APGT

- Passend für Eckfräser 90°
- Geschliffen und poliert
- Eignung für Aluminium, Grauguss, eisenfreies Material und Kupfer



### HM-Wendepplatte SEKT

- Passend für Planfräser 45°
- TiAlN-beschichtet
- Eignung für Stahl, Edelstahl, Werkzeugstahl, rostfreien Stahl und Sphäroguss



### HM-Wendepplatte SEGT AL

- Passend für Planfräser 45°
- Eignung für Aluminium, Grauguss, eisenfreies Material und Kupfer

HM-Wendepplatten	l	d	s	d1	r	Bestellnummer	UVP in € exkl. MwSt.
	mm	mm	mm	mm	mm		
HM-Wendepplatte APKT für Eckfräser 90°, Radius 0,8 mm	16,00	9,45	5,26	4,40	0,80	17223	*11,40
HM-Wendepplatte APGT AL für Eckfräser 90°, Radius 0,8 mm	16,00	9,52	4,76	4,40	0,80	17224	*20,50
HM-Wendepplatte SEKT für Planfräser 45°	12,70	12,70	4,76	5,50	-	17225	*11,00
HM-Wendepplatte SEGT AL für Planfräser 45°	12,70	12,70	4,76	5,50	-	17226	*24,00

### TECH-INFO

#### TiAlN Titan-Aluminium-Nitrid

Titan-Aluminium-Nitrid ist eine Mehrlagen-Verschleißschutzschicht, die mit Hilfe des PVD-Verfahrens auf Werkzeugoberflächen aufgebracht wird, um eine hohe Zähigkeit und Oxidationsstabilität zu erzielen.

#### APKT / APGT

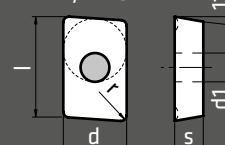

#### SEKT / SEGT AL

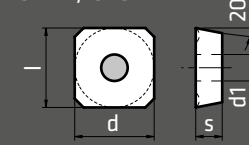

## Universal-Ausdrehkopf-Sets



Universal-Ausdrehkopf 12 - 225 mm  
inkl. Bohrstangensortiment 12-teilig



Sonderzubehör Aufnahmeschaft  
MK 3 / IG M12



Sonderzubehör Aufnahmeschaft  
ISO 40 / IG M16

Plan- und Ausdrehkopf-Sets für universellen Einsatz auf Bohr, Fräs- und Drehmaschinen

- Präzises Ausdrehen von Bohrungen
- Rechtwinkeliges Plandrehen von Stirnflächen in Bohrungen (ebener Bohrungsboden)
- Hinterschneiden von Bohrungen, z.B. von Innengewinden
- Für das Kugeldrehen auf Drehmaschinen verwendbar
- Sets mit Ausdrehkopf und 9- bzw. 12-teiligem Bohrstangensortiment
- Bohrdurchmesser 10 - 125 mm bzw. 12 - 225 mm
- Gehärtet und präzisionsgeschliffen, Rundlaufgenauigkeit 0,005 mm
- Mikrometerschraube für präzise Durchmesser-Einstellung
- Ausdrehkopf Ø 50 bzw. Ø 75 passend für Aufnahmeschäfte Morsekonus MK 2 / 3 / 4 oder für Steilkegel ISO 30 / 40
- Bohrstangenaufnahme Ø 12 bzw. Ø 18 mm
- Bohrstangen mit Hartmetallschneide
- Sets in Kunststoff-Systembox bzw. Systemkoffer inklusive Montage- und Einstellwerkzeug
- Sets ohne Aufnahmeschaft

### Aufnahmeschäfte

Sonderzubehör zu Universal-Ausdrehkopf-Sets für Maschinen mit Morsekegel- oder Steilkegelaufnahme

- Aufnahmeschaftgrößen Morsekegel MK 2, 3 oder 4 und Steilkegel ISO 30 oder 40
- Mit Innengewinde für Anzugsstange M10 bzw. M12 oder M16



Universal-Ausdrehkopf-Sets und Aufnahmeschäfte	Aufnahme MK / ISO	Gewinde M	Bestellnummer	UVP in € exkl. MwSt.
Universal-Ausdrehkopf-Set 10 - 125 mm, 9-teilig	-	-	82760	380,00
Universal-Ausdrehkopf-Set 12 - 225 mm, 12-teilig	-	-	82761	539,00
Aufnahmeschaft MK 2 für Ausdrehkopf-Sortimente	MK 2	IG M10	82764	105,00
Aufnahmeschaft MK 3 für Ausdrehkopf-Sortimente	MK 3	IG M12	82765	105,00
Aufnahmeschaft MK 4 für Ausdrehkopf-Sortimente	MK 4	IG M16	82766	105,00
Aufnahmeschaft ISO 30 für Ausdrehkopf-Sortimente	ISO 30	IG M12	82767	118,00
Aufnahmeschaft ISO 40 für Ausdrehkopf-Sortimente	ISO 40	IG M16	82768	118,00

## Fräser-Montagestand

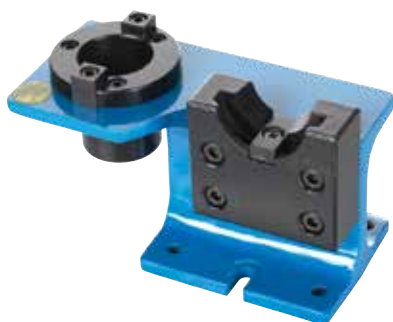

Praktisches Tool für die handliche und sichere Vorbereitung von Fräs- und Bohrwerkzeugen

- Ideal für den Messerwechsel und Einstellarbeiten
- Verkürzte Umrüstzeiten an der Werkzeugmaschine
- Vertikale und horizontale Werkzeugaufnahme
- Einzel abnehmbare Spannnuten 10 mm
- Mit Werkzeugaufnahmen für Steilkegelschaft nach DIN 69871-A/ISO 40 / DIN 2080

Montagestand	Länge mm	Breite mm	Höhe mm	Bestellnummer	UVP in € exkl. MwSt.
Montagestand ISO 40	210	105	130	82795	259,00

## Spanabhebegerät



Der CHIP COLLECTOR ist ein superpraktischer Spänemagnet für die sichere Späneentfernung und Metalltrennung

- Rasche Aufnahme von Spänen
- Entspannung von Bohrungen, Werkstücken, Maschinen, Arbeitsplätzen
- Einfache Materialtrennung und Recycling gemischter Werkstoffe
- Aufsammeln und Bereitstellen von Kleinteilen wie Schrauben, Nägel u.ä.
- Hochwirksamer, verschiebbarer Permanentmagnet
- Gut geeignet für schwer zugängliche Stellen wie Bohrungen oder Ecken
- Stablänge 368 - 593 mm
- Verstellbare Abstreifvorrichtung

Spanabhebegerät	Stablänge mm		Stab-Ø mm	Gew. kg	Bestellnummer	UVP in € exkl. MwSt.
	min.	max.				
Spanabhebegerät CHIP COLLECTOR	368	593	25	0,6	61807	125,00

## Gewindeschneidapparate

Sicheres und effizientes Schneiden perfekter Innengewinde auf Bohr- und Fräsmaschinen mit Handvorschub

- Verwendung mit Gewindebohrer
- Mehr Sicherheit durch Rutschkupplung mit vierstufig einstellbarem Drehmoment
- Mit Umkehrgetriebe für automatischen Drehrichtungswechsel bei manuellem Rückhub, Umschalten der Spindeldrehrichtung nicht erforderlich
- Effizienter, automatischer Schnellrücklauf mit 1,75-facher Drehzahl, sofort wirksam bei Vorschub-Richtungswechsel
- Normaufnahme B 16 für Kegeldorn MK 3 / MK 4

### Gummi-Spannzangen

- Zur Überbrückung großer Durchmesser geeignet, auch für Gewindebohrer mit ungleichmäßigem Zylinderschaft
- Hohe, radiale Spannkraft, gleichbleibender Rundlauf
- Hoch belastbarer Spezialgummi mit Metalllamellen
- Kühlmittelbeständig und temperaturbeständig bis 100 °C

Gummi-Spannzangen



- Lieferumfang:  
1 Gewindeschneidapparat,  
Kegeldorn MK 3 / B16, Kegeldorn MK 4 / B16,  
2 Gummi-Spannzangen und 2 Gabelschlüssel

Gewindeschneidapparate und Gummi-Spannzangen	Gewindebohrer IG		Drehzahl UpM max.	Länge mm	Ø mm	Gew. kg	Bestell- nummer	UVP in € exkl. MwSt.
	min.	max.						
Gewindeschneidapparat MK 3 / MK 4, M2 - M7, mit Rutschkupplung	M2	M7	1.500	126	52	1,2	88041	*529,00
Gewindeschneidapparat MK 3 / MK 4, M5 - M12, mit Rutschkupplung	M5	M12	1.000	169	74	3,0	88040	*701,00
Gewindeschneidapparat MK 3 / MK 4, M8 - M20, mit Rutschkupplung	M8	M20	600	190	91	5,6	88042	*770,00
Gummi-Spannzange M2 - M3 für Gewindeschneidapparat 88041							88045	*60,50
Gummi-Spannzange M4 - M7 für Gewindeschneidapparat 88041							88046	*60,50
Gummi-Spannzange M4 - M8 für Gewindeschneidapparat 88040							88043	*60,50
Gummi-Spannzange M10 - M12 für Gewindeschneidapparat 88040							88044	*60,50
Gummi-Spannzange M8 - M12 für Gewindeschneidapparat 88042							88039	*62,00
Gummi-Spannzange M14 - M20 für Gewindeschneidapparat 88042							88036	*62,00

## Gewindeschneid-Schnellwechselfutter

Das Set besteht aus einem Gewindeschneidfutter und Spannzangen, welche die Gewindesteigung ausgleichen. Die Spannzangen haben einen Überlastschutz, wodurch ein Brechen des Gewindeschneidwerkzeuges verhindert wird.

Die Gewindeschneidfutter sind geeignet für das Gewindebohren auf Bohrmaschinen, Drehbänken, Bohrwerken, Fräsmaschinen und CNC-Maschinen.

- Verwendung mit Maschinen-Gewindebohrer
- Integrierte Rutschkupplung
- Längsausgleich

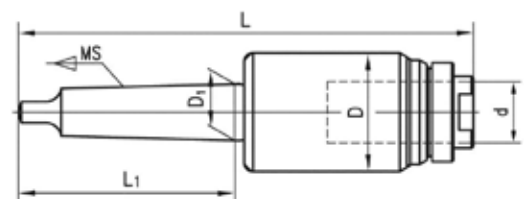

Gewindeschneid-Schnellwechselfutter	Gewindebereich	D		d	L	L1	Gew. kg	Bestell- nummer	UVP in € exkl. MwSt.
		mm	mm						
Gewindeschneid-Schnellwechselfutter MK2, 7-teilig	M3 - M12		17,8		171,5	75	1,1	17010	318,00
Gewindeschneid-Schnellwechselfutter MK3, 7-teilig	M3 - M12	46	23,8	19	191	94	1,3	17011	372,00
Gewindeschneid-Schnellwechselfutter MK4, 7-teilig	M3 - M12		31,3		216	117,5	3,0	17012	318,00
Gewindeschneid-Schnellwechselfutter MK3, 7-teilig	M12 - M24		23,8		227	94	3,2	17013	463,00
Gewindeschneid-Schnellwechselfutter MK4, 7-teilig	M12 - M24	66	31,3	30	252	117,5	3,3	17014	526,00

## CNC-Hydraulikschraubstock HP V



HP 200 V

**PATENTIERTES HALTESYSTEM**

Gut gespannt ist halb gewonnen: Hochwertige Spannvorrichtung für rasches und sicheres Spannen auf Bohr- und Fräsmaschinen.

- Mechanisch-hydraulische Spannung mit hoher Spannkraft
- Niederhaltesystem<sup>1)</sup> für höchste Sicherheit
- Hoch belastbarer Sphäroguss, Zugfestigkeit 600 N/mm<sup>2</sup>
- Führungsbahnen gehärtet und geschliffen, Härtegrad 45 HRC
- Spannbacken gehärtet, geschliffen, austauschbar
- Positionier- und Auflagegenauigkeit 0,02 mm, Parallelität 0,015 mm
- Sehr hohe Spannwiederholgenauigkeit, auch im Parallelbetrieb
- Vierfach verwendbar, auch vertikal und horizontal
- Spindelabdeckung gegen Späne und Schmutz

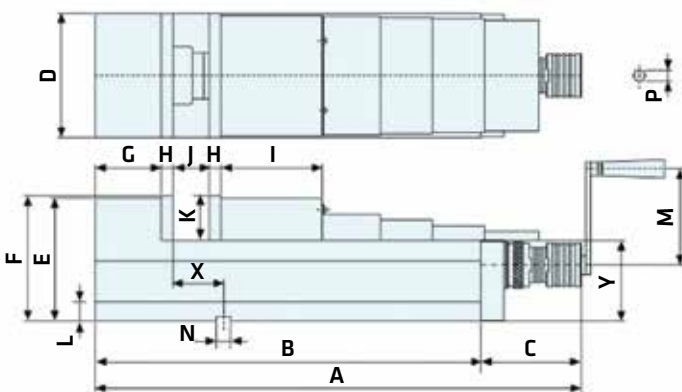

HP V	100	130	160	200	HP V	100	130	160	200
A	475	540	630	705	J min.	0	0	0	0
B	340	405	495	570	J max.	125	180	240	280
C	135	135	135	135	K	48	55	58	63
D	101	131	161	201	L	22	22	22	22
E	130	147	160	170	M	125	125	125	125
F	133	150	163	173	N	16	18	18	18
G	65	70	85	90	P	14	14	14	14
H	15	15	15	18	X <sub>0,02</sub>	45	65	65	82
I	105	115	130	150	Y <sub>0,02</sub>	85	95	105	110

[mm]

CNC-Hydraulikschraubstöcke HP V	Spannbacken [mm]			Spannkraft		NZ <sup>1)</sup>	Gew. kg	Bestellnummer	UVP in € exkl. MwSt.
	Breite	Höhe	Spannweite	kN	kN max.	% kN			
CNC-Hydraulikschraubstock HP 100 V	100	48	0 - 125	0 - 36	41	50	25	82800	*1.730,00
CNC-Hydraulikschraubstock HP 130 V	130	55	0 - 180	0 - 46	52	50	38	82801	*1.870,00
CNC-Hydraulikschraubstock HP 160 V	160	58	0 - 240	0 - 56	61	50	57	82802	*2.280,00
CNC-Hydraulikschraubstock HP 200 V	200	63	0 - 280	0 - 71	82	50	78	82803	*2.825,00

1) Zusätzlicher Niederzug NZ 50 % der Spannkraft

## Spannbacken zu HP V und MPV



Prismenbacke zu HP 130 V und MP 130 V, Härtegrad HRC 55 - 58

Spannbacken zu HP V und MPV	Bestellnummer	UVP in € exkl. MwSt.
Prismenbacke zu Hydraulikschraubstock HP 100 V	82829	*228,00
Prismenbacke zu Hydraulikschraubstock HP 130 V und MP 130 V	82830	*274,00
Prismenbacke zu Hydraulikschraubstock HP 160 V und MP 160 V	82831	*302,00
Prismenbacke zu Hydraulikschraubstock HP 200 V und MP 200 V	82832	*387,00
Flachbacke zu Hydraulikschraubstock HP 130 V und MP 130 V	82834	*136,00
Flachbacke zu Hydraulikschraubstock HP 160 V und MP 160 V	82835	*148,00

## Drehplatte zu HP V



Drehvorrichtung zur Aufnahme eines Hydraulikschraubstocks Modell HP V für präzise, radiale Einstellung

- HP V leicht dreh- und fixierbar
- 360°-Positionierung, gut ablesbare Skala

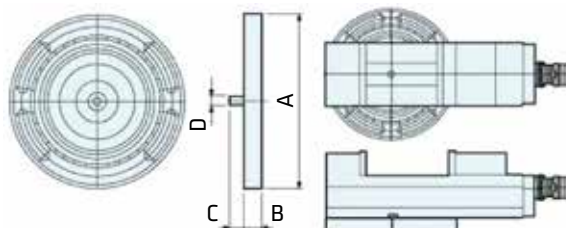

Drehplatte mit Skala zu HP V	A mm	B mm	C mm	D mm	Gew. kg	Bestellnummer	UVP in € exkl. MwSt.
Drehplatte mit Skala zu HP 100 V	248	29	25	16	6,6	82805	*930,00
Drehplatte mit Skala zu HP 130 V	296	32	25	18	10,6	82806	*1.130,00
Drehplatte mit Skala zu HP 160 V	312	34	25	18	15,5	82807	*1.305,00
Drehplatte mit Skala zu HP 200 V	378	44	25	18	27,2	82808	*1.700,00

## Hydraulikschraubstock MP V

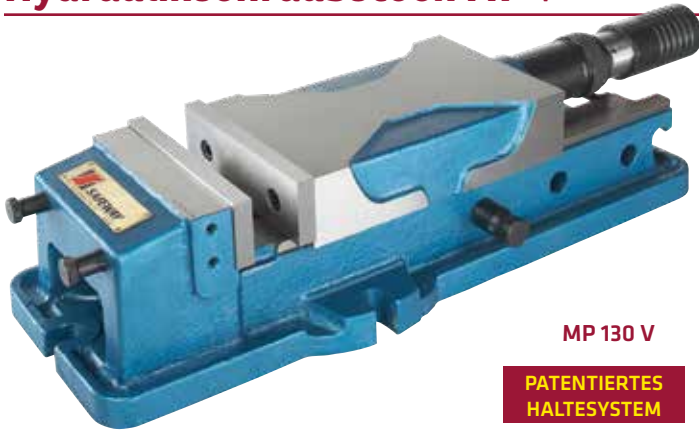

MP 130 V

PATENTIERTES HALTESYSTEM

- Mechanisch-hydraulische Spannung, hohe Spannkraft
- Niederhaltesystem<sup>1)</sup> für höchste Sicherheit
- Hoch belastbarer Sphäroguss, Zugfestigkeit 600 N/mm<sup>2</sup>
- Führungsbahnen gehärtet und geschliffen, Härtegrad 45 HRC
- Spannbacken gehärtet, geschliffen, austauschbar
- Rasches Einspannen durch Spannbereichseinstellung
- Auflagegenauigkeit und Parallelität 0,02 mm
- Hohe Spann wiederholgenauigkeit

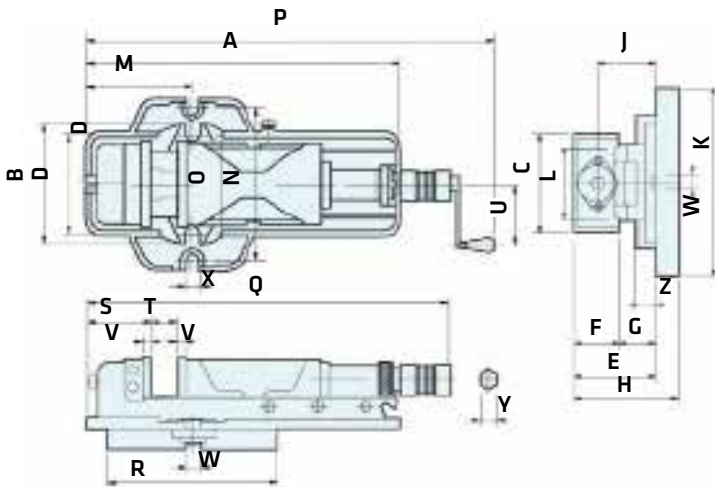

MP V	130	160	200	250	MP V	130	160	200	250
A	505	625	700	810	P min.	695	755	830	920
B	190	240	280	320	P max.	920	1.055	1.140	1.260
C	130	160	200	250	Q min.	570	640	725	815
D	170	205	240	290	Q max.	795	940	1.035	1.155
E	127	140	163	190	R	260	320	365	420
F	55	58	63	80	S	105	125	150	180
G	72	82	100	110	T min.	0	0	0	0
H	163	179	205	238	T max.	225	300	310	340
J	95	105	125	139	U	125	125	125	125
K	290	340	400	460	V	15	15	18	21
L	106	125	165	195	W	16	16	18	18
M	180	208	265	320	X	18	18	22	22
N	250	300	360	410	Y	14	14	14	14
O	160	196	240	270	Z	25	27	36	36

[mm]

Hydraulikschraubstöcke MP V	Spannbacken [mm]			Spannkraft		NZ <sup>1)</sup>	Gew.	Bestellnummer	UVP in € exkl. MwSt.
	Breite	Höhe	Spannweite	kN	kN max.	% kN	kg		
Hydraulikschraubstock MP 130 V	130	55	0 - 225	0 - 36	41	50	36	<b>82810</b>	<b>*1.350,00</b>
Hydraulikschraubstock MP 160 V	160	58	0 - 300	0 - 41	52	50	56	<b>82811</b>	<b>*1.350,00</b>
Hydraulikschraubstock MP 200 V	200	63	0 - 310	0 - 62	72	50	90	<b>82812</b>	<b>*2.790,00</b>
Hydraulikschraubstock MP 250 V	250	80	0 - 340	0 - 72	82	50	140	<b>82813</b>	<b>*4.750,00</b>

1) Zusätzlicher Niederzug NZ 50 % der Spannkraft

## Spannbacken zu HP V und MPV



Prismenbacke zu HP 160 V und MP 160 V,  
Härtegrad HRC 55 - 58

Spannbacken zu HP V und MPV	Bestellnummer	UVP in € exkl. MwSt.
Prismenbacke zu Hydraulikschraubstock HP 100 V	<b>82829</b>	<b>*228,00</b>
Prismenbacke zu Hydraulikschraubstock HP 130 V und MP 130 V	<b>82830</b>	<b>*274,00</b>
Prismenbacke zu Hydraulikschraubstock HP 160 V und MP 160 V	<b>82831</b>	<b>*302,00</b>
Prismenbacke zu Hydraulikschraubstock HP 200 V und MP 200 V	<b>82832</b>	<b>*387,00</b>
Flachbacke zu Hydraulikschraubstock HP 130 V und MP 130 V	<b>82834</b>	<b>*136,00</b>
Flachbacke zu Hydraulikschraubstock HP 160 V und MP 160 V	<b>82835</b>	<b>*148,00</b>

## Drehplatte zu MP V

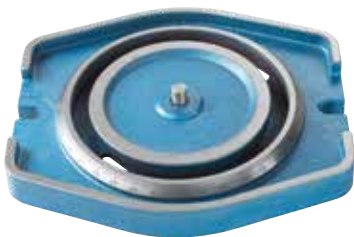

Drehvorrichtung zur Aufnahme eines  
Hydraulikschraubstocks Modell MP V  
für präzise, radiale Einstellung

- Hoch belastbare Gussausführung
- 360°-Positionierung, gut ablesbare Skala

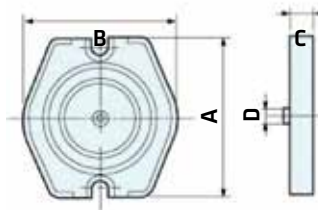

Drehplatte mit Skala zu MP V	A	B	C	D	Gew.	Bestellnummer	UVP in € exkl. MwSt.
	mm	mm	mm	mm	kg		
Drehplatte mit Skala zu MP 130 V	290	260	34	16	9	<b>82815</b>	<b>*346,00</b>
Drehplatte mit Skala zu MP 160 V	340	320	39	16	15	<b>82816</b>	<b>*374,00</b>
Drehplatte mit Skala zu MP 200 V	400	360	46	18	23	<b>82817</b>	<b>*671,00</b>
Drehplatte mit Skala zu MP 250 V	460	420	50	18	32	<b>82818</b>	<b>*921,00</b>



## Hydraulischraubstock CB



CB 150

Präzisions-Maschinenschraubstock, hohe Spanniederholgenauigkeit für Bohren /Fräsen

- Mechanisch-hydraulische Spannung mit hoher Spannkraft
- Sehr robuste, langlebige Ausführung mit hoch belastbarem Gusskörper
- Führungsbahnen gehärtet und geschliffen
- Spannbacken gehärtet, geschliffen, austauschbar
- Mit Drehteller für rasche radiale Einstellung

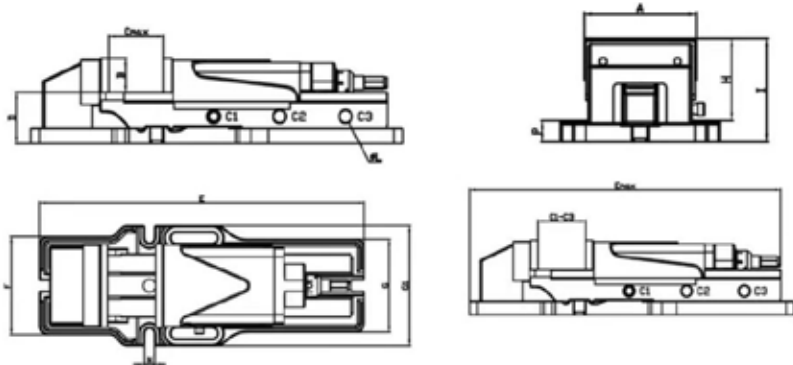

Modell	A	B	Cmax	C1	C2	C3	D	E	Emax	F	G	G1	H	I	L	N	P	kgf	kg	Karton
CB100	110	40	180	0-62	58-120	116-180	60	430	596	135	122	166	76	100	12	18	24	4000	25	490*210*130
CB125	134	50	240	0-82	78-160	158-240	75	540	716	160	150	190	101	125	18	20	24	4500	38	610*230*150
CB150	154	54	320	0-112	107-222	217-320	82	620	824	180	170	220	113	136	20	20	28	4500	46	690*260*160
CB200	198	65	320	0-112	107-222	217-320	88	640	846	225	215	285	125	153	22	20	28	6500	68	710*330*180

Hydraulischraubstöcke CB mit Drehteller	Spannbacken [mm]			Länge* mm	Höhe mm	Gew. kg	Bestellnummer	UVP in € exkl. MwSt.
	Breite	Höhe	Spannweite					
Hydraulischraubstock CB 100 mit Drehteller	108	36	0-58 / 58-115 / 115-170	430	94	28	82820	*851,00
Hydraulischraubstock CB 125 mit Drehteller	132	48	0-70 / 70-145 / 145-215	540	118	47	82821	*958,00
Hydraulischraubstock CB 150 mit Drehteller	150	54	0-100 / 100-200 / 200-300	620	133	63	82822	*1.015,00
Hydraulischraubstock CB 200 mit Drehteller	204	62	0-100 / 100-200 / 230-300	700	162	110	82823	*1.450,00

\* Gesamtlänge ohne Handgriff

## PROFI-Maschinenschraubstöcke inkl. Drehteller



Maschinenschraubstöcke	Spannweite mm	Gewicht kg	Bestellnummer	UVP in € exkl. MwSt.
PROFI-Maschinenschraubstock 4" / 100 mm	62	10	82824	*235,00
PROFI-Maschinenschraubstock 5" / 130 mm	80	16	82825	*335,00
PROFI-Maschinenschraubstock 6" / 150 mm	112	27	82826	*361,00
PROFI-Maschinenschraubstock 8" / 200 mm	146	58	82827	*567,00

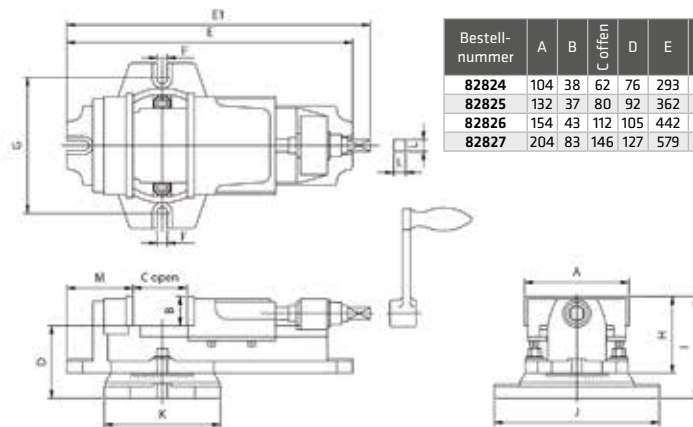

Bestellnummer	A	B	C öffnen	D	E	E1	F	G	H	I	J	K	L	M
82824	104	38	62	76	293	310	13	145	83	113	176	122	15	65
82825	132	37	80	92	362	384	13	172	97	129	209	147	15	84
82826	154	43	112	105	442	473	15	209	108	148	260	181	16.5	90
82827	204	83	146	127	579	609	18	312	148	190	350	234	21	122

## Schnellspannschraubstöcke



QUICK GRIP 6",  
Spannweite 150 mm

Schnellspannschraubstöcke	Bestellnummer	UVP in € exkl. MwSt.
Schnellspannschraubstock QUICK GRIP 4" / 100 mm	16091	*94,00
Schnellspannschraubstock QUICK GRIP 6" / 150 mm	16092	*150,00
Schnellspannschraubstock QUICK GRIP 8" / 200 mm	16093	*230,00
Prismenbacke 4" / 100 mm für QUICK GRIP	16095	*122,00
Prismenbacke 6" / 150 mm für QUICK GRIP	16096	*158,00
Prismenbacke 8" / 200 mm für QUICK GRIP	16097	*190,00

## PROFI-Maschinenschraubstöcke



Maschinenschraubstock 5",  
Spannweite 120 mm

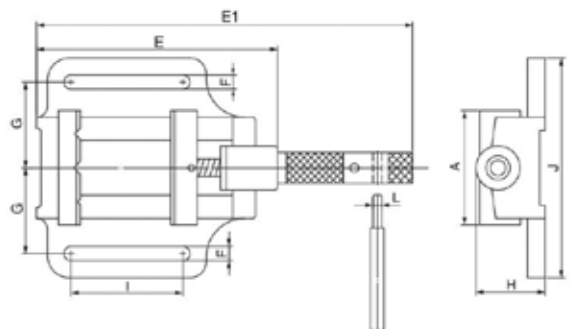

Maschinenschraubstöcke	Spannweite	Bestell- nummer	UVP in € exkl. MwSt.
	mm		
PROFI-Maschinenschraubstock 3" / 75 mm	85	16080	128,00
PROFI-Maschinenschraubstock 4" / 100 mm	100	16082	165,00
PROFI-Maschinenschraubstock 5" / 120 mm	125	16084	209,00
PROFI-Maschinenschraubstock 6" / 150 mm	152	16086	294,00

Bestell- nummer	A	C	E	E1	F	G	H	I	J	L
16080	84	85	165	290	12	67,5	50	81	167	22
16082	104	100	203	343	13	81	60	101	202	29
16084	132	125	230	390	13	95	67	130	226	29
16086	156	152	266	450	18	107	75	154	254	29

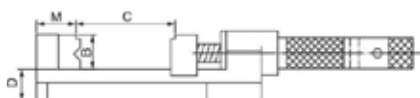

## Maschinenschraubstöcke



Schraubstock 5",  
Spannweite 120 mm

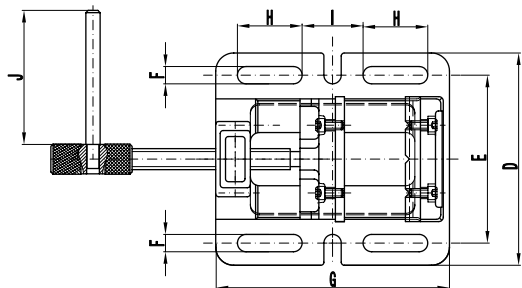

Schraubstöcke	Spannweite	Bestell- nummer	UVP in € exkl. MwSt.
	mm		
Schraubstock 3" / 75 mm	70	88141	60,50
Schraubstock 4" / 100 mm	105	88142	60,50
Schraubstock 5" / 120 mm	125	88143	67,50
Schraubstock 6" / 150 mm	150	88144	82,50

Bestell- nummer	A	B	C, Min	D	E	F	G	H	I	J	K, Max	L
88141	83	57	225	151	111,5	11,5	156	43	40	80	70	22
88142	107	60	263	167	133,5	13,5	190	61	40	80	105	29
88143	126	66	314	194	158,5	15,5	222	75	44	80	125	29
88144	153	70	372	220	182	15	249	81	49	80	150	29

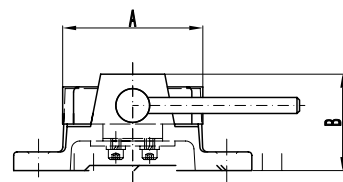
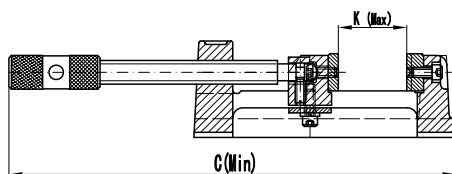

## Spannschrauben



Spannschraube für T-Nut  
mit Ausgleichscheibe und  
hoher Spannmutter

Spannschrauben	Bestell- nummer	UVP in € exkl. MwSt.
Spannschraube M8 komplett für T-Nut 10 mm	89048	21,50
Spannschraube M8 komplett für T-Nut 12 mm	89050	25,00
Spannschraube M10 komplett für T-Nut 12 mm	89032	19,30
Spannschraube M12 komplett für T-Nut 14 mm	89033	25,00
Spannschraube M10 komplett für T-Nut 16 mm	89049	30,50
Spannschraube M14 komplett für T-Nut 16 mm	89039	34,00

## Spannwerkzeuge

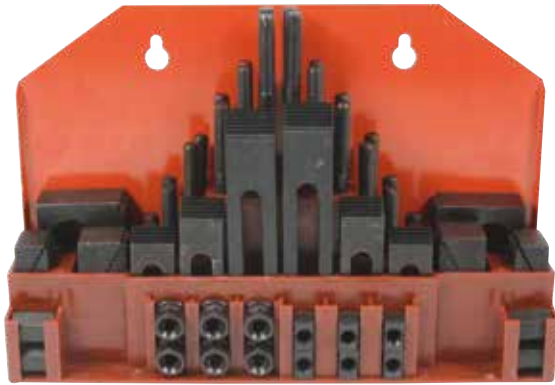

Stets optimal aufgeräumt:  
58 Spannwerkzeuge in  
stabiler Stahlblechbox

Superpraktische Spannwerkzeug-  
Sortimente M8 / M10 / M12 / M14 für  
T-Nuten 10 / 12 / 14 / 16 mm

- 6 T-Nutmuttern
- 6 Sechskant-Bundmuttern
- 4 Verlängerungsmuttern
- 12 Stufenblöcke
- 3 x 2 Stufenspanneisen
- 24 Stiftschrauben, je 4 Stück  
Länge 75, 100, 125, 150,  
175 und 200 mm
- Alle Spannwerkzeuge brüniert

Spannwerkzeuge	Bestell- nummer	UVP in € exkl. MwSt.
Spannwerkzeug-Sortiment 58-teilig, M8 für T-Nut 10 mm	88099	*148,00
Spannwerkzeug-Sortiment 58-teilig, M10 für T-Nut 12 mm	88085	*157,00
Spannwerkzeug-Sortiment 58-teilig, M12 für T-Nut 14 mm	88083	*165,00
Spannwerkzeug-Sortiment, 58-teilig, M14 für T-Nut 16 mm	88082	*189,00

## Parallel-Unterlegplatten



Parallel-Unterlegplatten-Satz 40-teilig

Präzisions-Unterlegplatten für Bohr- und Fräsmaschinen

- Paarweise feingeschliffen
- Spezialstahl gehärtet, 55 - 62 HRC
- Höhentoleranz  $\pm 0,01$  mm
- Parallel-Höhentoleranz 0,005 mm auf 100 mm Länge
- Breitentoleranz  $\pm 0,02$  mm
- Parallel-Breitentoleranz 0,02 mm

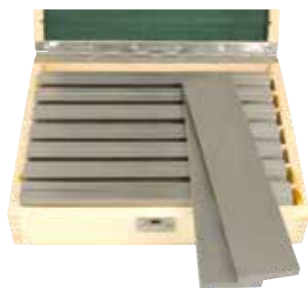

Parallel-Unterlegplatten-Satz 16-teilig

### Parallel-Unterlegplatten-Satz 40-teilig

- Länge 100 mm
- Breiten 1 mm steigend 5 - 24 mm
- Höhen 1 mm steigend 2 - 6 mm
- Abmessungen der einzelnen Platten:  
5 x 2, 10 x 2, 15 x 2, 20 x 2, 6 x 3, 11 x 3, 16 x 3,  
21 x 3, 7 x 4, 12 x 4, 17 x 4, 22 x 4, 8 x 5, 13 x 5,  
18 x 5, 23 x 5, 9 x 6, 14 x 6, 19 x 6, 24 x 6 mm
- 20 Paare im Holzständer

### Parallel-Unterlegplatten-Satz 16-teilig

- Länge x Höhe 200 x 8 mm
- Breiten 17, 22, 26, 28, 32, 36, 38, 42 mm
- 8 Paare in Systembox

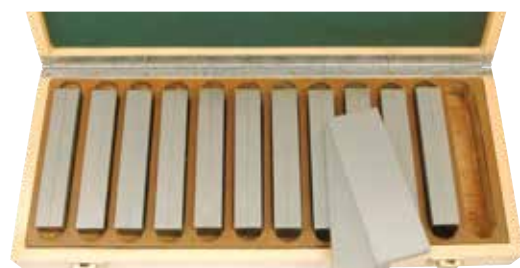

Parallel-Unterlegplatten-Satz 24-teilig

### Parallel-Unterlegplatten-Satz 24-teilig

- Länge x Höhe 120 x 10 mm
- Breiten 14, 16, 18, 20, 22, 24, 26, 28,  
30, 32, 35, 40 mm
- 12 Paare in Systembox



Parallel-Unterlegplatten-Satz 28-teilig

### Parallel-Unterlegplatten-Satz 28-teilig

- Länge x Höhe 150 x 10 mm
- Breiten 14, 16, 18, 20, 22, 24, 26, 28,  
30, 32, 35, 40, 45, 50 mm
- 14 Paare in Systembox

Parallel-Unterlegplatten-Sätze	Bestell- nummer	UVP in € exkl. MwSt.
Parallel-Unterlegplatten-Satz 40-teilig, 100 x 2/3/4/5/6 mm	82792	495,00
Parallel-Unterlegplatten-Satz 16-teilig, 200 x 8 mm	82793	257,00
Parallel-Unterlegplatten-Satz 24-teilig, 120 x 10 mm	82790	408,00
Parallel-Unterlegplatten-Satz 28-teilig, 150 x 10 mm	82791	523,00

## Teilapparate TAHV



Teilapparat TAHV mit Dreibacken-Drehfutter und sechs präzisen Einrastscheiben für die Teilungen 2 x 180°, 3 x 120°, 4 x 90°, 6 x 60°, 8 x 45°, 12 x 30° und 24 x 15°

Teilapparate für Bohr- und Fräsmaschinen zur präzisen Bearbeitung von Werkstücken an einstellbaren Winkelpositionen.

- Horizontal oder vertikal auf Bohr- oder Frästisch montierbar
- Mit hochwertigem Dreibacken-Drehfutter
- Übersetzungsverhältnis Drehfutter zu Handrad 1 : 90, entspricht je Handrad-Umdrehung 4° Drehfutterdrehung
- Drehfutter nach Ausrastvorgang frei drehbar
- Gut lesbare Skalen, Nonius mit Ablesegenauigkeit 10''
- Spielfreie Schnellklemmvorrichtungen
- Übersetzungsgetriebe gehärtet und geschliffen

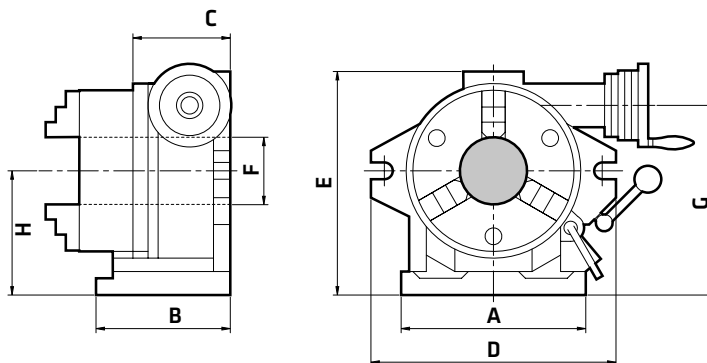

TAHV	Abmessungen [mm]							
	A	B	C	D	E	F	G	H
TAHV 160	188	150	113	250	246	50	198	130
TAHV 200	238	160	124	312	290	63	238	155

### Planscheibe für TAHV

Sonderzubehör für präzises Spannen großer oder unregelmäßiger Werkstücke auf Teilapparat TAHV, mit T-Nuten

### Reitstock für TAHV

Sonderzubehör für präzises Spannen langer oder unregelmäßiger Werkstücke auf Teilapparaten

- Passend für Bohr- und Frästische
- Hoch belastbarer, robuster Gusseisenkörper
- Gehärtete Zentrierspitze, Härtegrad 50 - 52 HRC
- RST 130 mit Höhe 127 - 165 mm für TAHV 160
- RST 160 mit Höhe 190 - 220 mm für TAHV 200

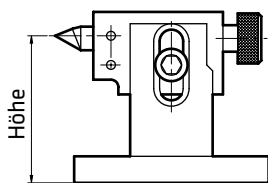
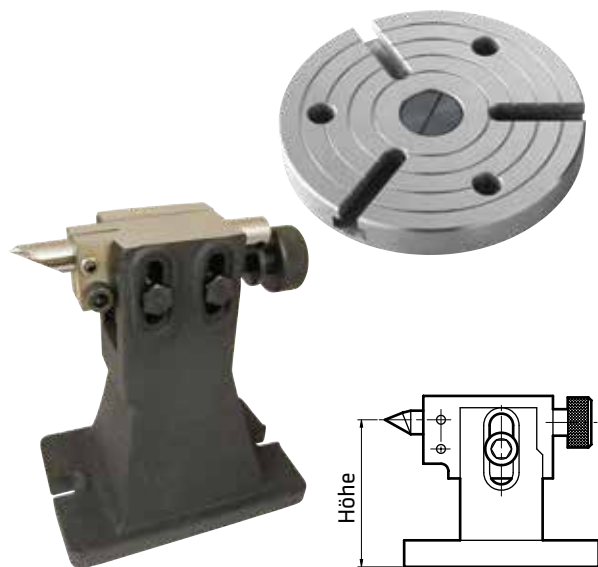

Teilapparate TAHV, Planscheiben und Reitstöcke	Bestellnummer	UVP in € exkl. MwSt.
Teilapparat horizontal/vertikal TAHV 160 mit Drehfutter	82860	*1.410,00
Teilapparat horizontal/vertikal TAHV 200 mit Drehfutter	82861	*1.650,00
Reitstock RST 130, Höhe 127 - 165 mm	82875	*506,00
Reitstock RST 160, Höhe 190 - 220 mm	82876	*590,00
Planscheibe Ø 200 mm für Teilapparat TAHV 160	82870	*315,00
Planscheibe Ø 255 mm für Teilapparat TAHV 200	82871	*431,00

## Teilscheiben-Sets



### Teilscheiben-Set klein

Mit Teilscheibe für große Teilungen, Bohrungsanzahl 26/28/30/32/34/37/38/39/41/43/44/46/47/49/51/53/57/59

### Teilscheiben-Set groß

Mit Teilscheibe für kleine Teilungen, Bohrungsanzahl 61/63/67/69/71/73/77/79/81/83/87/89/91/93/97/99

Teilscheiben-Sets zur Herstellung von präzisen, indirekten Spezialteilungen auf Teilapparaten oder Rundtischen

- Einfache Montage auf der Antriebsachse
- Präzise Positionierung durch Einrasten eines Indexstiftes oder einer Indexschere in die Teilscheiben-Bohrungen
- Einstellbarer Indexstift für einfache Teilungen, z.B. zum Einrasten in jede fünfte Teilscheibenbohrung
- Einstellbare Indexschere für komplexe Teilungen, z.B. nach je zwei ganzen Umdrehungen des Handrads soll jeweils die zehnte Bohrung abgesteckt werden - der erste Scherenzweiger zeigt auf die Startbohrung, der zweite Scherenzweiger zeigt die Zielbohrung, in welche eingerastet wird
- Komplett-Sets mit Teilscheibe, Indexstift, Indexschere, Distanzring

Teilscheiben-Sets	Bohrungsanzahl	A-Ø mm	I-Ø mm	Höhe mm	Bestellnummer	UVP in € exkl. MwSt.
Teilscheiben-Set klein	26 - 59	180	28,8	10,5	82865	*620,00
Teilscheiben-Set groß	61 - 99	180	28,8	10,5	82866	*345,00

## Rundtische HVRT



Rundtisch HVRT

### Rundtische für Bohr- und Fräsmaschinen

Rundtische mit niedriger Bauform für die Mehrseitenbearbeitung von Werkstücken, z.B. für das Fräsen von radial angeordneten Ausnehmungen, Mehrkanten, Keilwellen, Wendelnuten, Lochbildbohren auf Kreis etc.

- Horizontal oder vertikal auf Bohr- oder Frästisch montierbar
- Präzise Bearbeitung an einstellbaren Winkelpositionen
- Kreisförmige Bearbeitung am drehenden Werkstück
- Inklusive Planscheibe, Parallelität zur Grundfläche 0,02 mm
- HVRT 100 - 200 mit vier, HVRT 250 mit sechs T-Nuten
- Mit Morsekonus MK zur Aufnahme eines Spannfutters
- Gut lesbare Skalen, Nonius mit Ablesegenauigkeit 10"
- Übersetzungsgetriebe gehärtet und präzisionsgeschliffen

Rundtische HVRT inkl. Planscheibe	Planscheiben-Ø mm	Aufnahme MK	Ratio 1 : x	Gew. kg	Bestell- nummer	UVP in € exkl. MwSt.
Rundtisch horizontal/vertikal HVRT 100	110	MK 2	1 : 72	7,25	82850	*505,00
Rundtisch horizontal/vertikal HVRT 160	160	MK 2	1 : 90	16,5	82851	*617,00
Rundtisch horizontal/vertikal HVRT 200	200	MK 3	1 : 90	30,5	82852	*758,00
Rundtisch horizontal/vertikal HVRT 250	250	MK 3	1 : 90	44	82853	*845,00

Abmessungen [mm]	HVRT			
	100	160	200	250
A	145	200	265	325
B	114	160	220	280
C	85,5	100	135	165
D	Ø 110	Ø 150	Ø 200	Ø 250
E	12	16	16	16
G	-	17	17	17
H	85	83	105	115
J	-	10	10	15
M	MT2	MT2	MT3	MT4
N	68	78	98	113

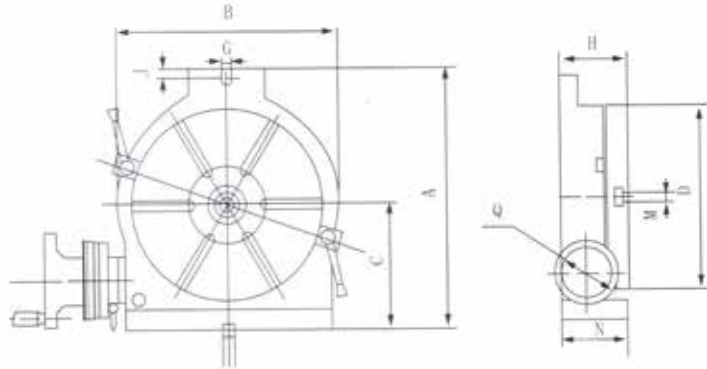

ZUBEHÖR

## Räumnadel-Sets



Räumnadel-Set 2/3 mm



Räumnadel-Set 16/18 mm

### Das Räumverfahren

Räumen ist ein spanabhebendes Verfahren zur Herstellung von Bohrungsprofilen wie Passfedernuten, Innenvier- und -sechskanten sowie Außenprofilen und - mit Spezialräumwerkzeugen - Keilnaben- und Zahnprofilen.

### Räumnadel-Set 4/5/6/8 mm

- Für Nabendurchmesser 12 - 30 mm
- Führungsbundbuchsen Ø 12, 14, 15, 16, Länge ca. 42 mm, Ø 18, 19, 20, 22, 24, 25, 26, 28, 30, Länge ca. 63 mm

### Räumnadel-Set 10/12/14 mm

- Für Nabendurchmesser 32 - 50 mm
- Führungsbuchsen Ø 32, 34, 35, 36, 38, Länge ca. 100 mm, Ø 40, 42, 44, 45, 46, Länge ca. 125 mm, Ø 48, 50, Länge ca. 148 mm

### Räumnadel-Set 16/18 mm

- Für Nabendurchmesser 52 - 65 mm
- Führungsbuchsen Ø 52, 54, 55, 56, 58, 60, 62, 65, Länge 150 mm

Räumnadel-Sets	Naben-Ø mm	Bestell- nummer	UVP in € exkl. MwSt.
Räumnadel-Set 2/3 mm	6 - 10	82785	227,00
Räumnadel-Set 4/5/6/8 mm	12 - 30	82786	720,00
Räumnadel-Set 10/12/14 mm	32 - 50	82787	1.085,00
Räumnadel-Set 16/18 mm	52 - 65	82788	1.115,00

## Schnellwechsel-Stahlhalter-Sets

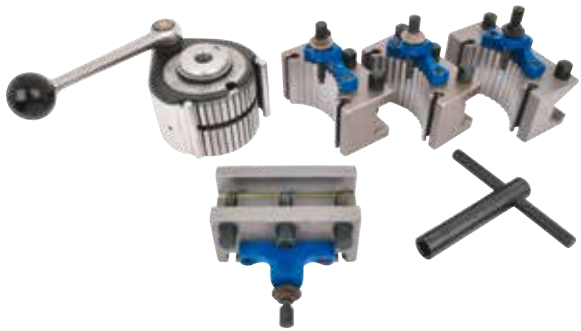

Schnellwechsel-Stahlhalter-Set MA für einfaches Lösen und Fixieren von Werkzeughaltern

- Spannwiederholgenauigkeit < 0,01 mm
- Höheneinstellung mittels Rändelschraube
- Hochwertiger Werkzeugstahl mit geschliffener Prismenverzahnung
- Stahlhalterkopf mit Winkelskala
- Sets inklusive Spannhebel und Steckschlüssel

Schnellwechsel-Stahlhalter-Sets	Bestellnummer	UVP in € exkl. MwSt.
Schnellwechsel-Stahlhalter-Set MAa, 5-teilig	88093	*423,00
Schnellwechsel-Stahlhalter-Set MA, 5-teilig	88090	*586,00
Schnellwechsel-Stahlhalter-Set ME, 5-teilig	88094	*608,00
Schnellwechsel-Stahlhalter-Set MB, 5-teilig	88091	*649,00
Schnellwechsel-Stahlhalter-Set MC, 5-teilig	88092	*1.285,00



Stahlhalterkopf „System MULTIFIX“	Typ	Bestellnummer	UVP in € exkl. MwSt.
	Kopf		
Stahlhalterkopf Größe Aa	Aa	88500	*324,00
Stahlhalterkopf Größe A	A	88505	*398,00
Stahlhalterkopf Größe E	E	88520	*507,00
Stahlhalterkopf Größe B	B	88535	*588,00
Stahlhalterkopf Größe C	C	88550	*918,00

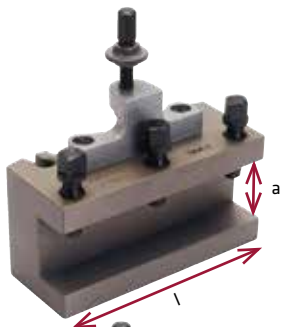

Drehstahlhalter D „System MULTIFIX“	Passend zu Kopf	Bestellnummer	UVP in € exkl. MwSt.
Drehstahlhalter Größe AaD, 12x50 mm (a x l)	Aa	88501	*124,00
Drehstahlhalter Größe AD, 20x75 mm (a x l)	A	88506	*127,00
Drehstahlhalter Größe AD, 20x90 mm (a x l)	A	88507	*127,00
Drehstahlhalter Größe ED, 20x100 mm (a x l)	E	88521	*167,00
Drehstahlhalter Größe ED, 25x100 mm (a x l)	E	88522	*163,00
Drehstahlhalter Größe BD, 25x120 mm (a x l)	B	88536	*191,00
Drehstahlhalter Größe BD, 32x120 mm (a x l)	B	88537	*191,00
Drehstahlhalter Größe CD, 32x150 mm (a x l)	C	88551	*294,00
Drehstahlhalter Größe CD, 40x150 mm (a x l)	C	88552	*294,00

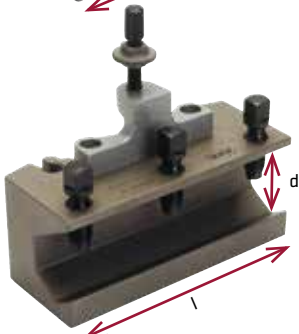

Bohrstahlhalter H „System MULTIFIX“	Passend zu Kopf	Bestellnummer	UVP in € exkl. MwSt.
Bohrstahlhalter Größe AaH, 12x50 mm (d x l)	Aa	88502	*118,00
Bohrstahlhalter Größe AH, 20x85 mm (d x l)	A	88508	*120,00
Bohrstahlhalter Größe EH, 20x100 mm (d x l)	E	88523	*182,00
Bohrstahlhalter Größe EH, 30x100 mm (d x l)	E	88524	*183,00
Bohrstahlhalter Größe BH, 30x130 mm (d x l)	B	88538	*192,00
Bohrstahlhalter Größe CH, 40x160 mm (d x l)	C	88553	*323,00
Bohrstahlhalter Größe CH, 50x160 mm (d x l)	C	88554	*346,00

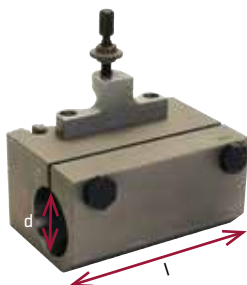

Bohrstangenstahlhalter J „System MULTIFIX“	Passend zu Kopf	Bestellnummer	UVP in € exkl. MwSt.
Bohrstangenstahlhalter Größe AaJ, 15x50 mm (d x l)	Aa	88503	*136,00
Bohrstangenstahlhalter Größe AJ, 30x80 mm (d x l)	A	88509	*162,00
Bohrstangenstahlhalter Größe EJ, 30x100 mm (d x l)	E	88525	*234,00
Bohrstangenstahlhalter Größe EJ, 40x100 mm (d x l)	E	88526	*245,00
Bohrstangenstahlhalter Größe BJ, 40x120 mm (d x l)	B	88539	*245,00
Bohrstangenstahlhalter Größe CJ, 40x160 mm (d x l)	C	88555	*398,00
Bohrstangenstahlhalter Größe CJ, 50x160 mm (d x l)	C	88556	*405,00



Hülse mit Morsekegel L „System MULTIFIX“	Zu Bohrstangenstahlhalter	Bestellnummer	UVP in € exkl. MwSt.
Hülse mit Morsekegel Größe AL, MK1, Ø 30 mm	AJ	88513	*60,00
Hülse mit Morsekegel Größe AL, MK2, Ø 30 mm	AJ	88514	*77,50
Hülse mit Morsekegel Größe EL, MK1, Ø 40 mm	EJ	88529	*68,00
Hülse mit Morsekegel Größe EL, MK2, Ø 40 mm	EJ	88530	*75,50
Hülse mit Morsekegel Größe BL, MK3, Ø 40 mm	BJ	88543	*73,00
Hülse mit Morsekegel Größe BL, MK4, Ø 40 mm	BJ	88544	*81,50
Hülse mit Morsekegel Größe CL, MK3, Ø 40 mm	CJ	88560	*60,50
Hülse mit Morsekegel Größe CL, MK4, Ø 40 mm	CJ	88561	*81,50
Hülse mit Morsekegel Größe CL, MK3, Ø 50 mm	CJ	88562	*92,00
Hülse mit Morsekegel Größe CL, MK4, Ø 50 mm	CJ	88563	*101,00
Hülse mit Morsekegel Größe CL, MK5, Ø 50 mm	CJ	88564	*133,00

## Passend für System Multifix



Einlegeprisma P „System MULTIFIX“	Passend zu Kopf	Bestellnummer	UVP in € exkl. MwSt.
Einlegeprisma AP, 14x85 mm	A	88515	*29,50
Einlegeprisma EP, 14x100 mm	E	88531	*29,50
Einlegeprisma EP, 20x100 mm	E	88532	*29,50
Einlegeprisma BP, 20x130 mm	B	88545	*29,50
Einlegeprisma CP, 25x160 mm	C	88565	*52,50
Einlegeprisma CP, 32x160 mm	C	88566	*61,00

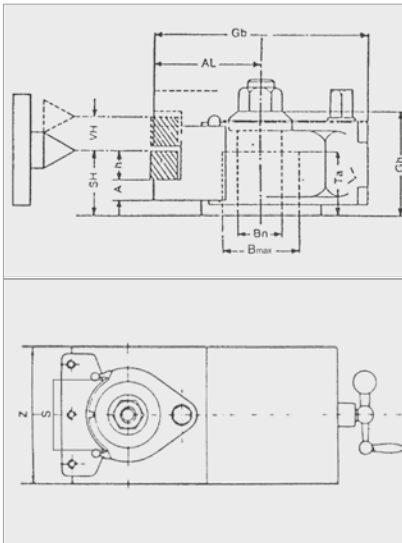

Technische Daten des Schnellwechsel-Stahlhalters

Größe Type		Aa	A	E	B	C
Drehstahlhalter-Größe		D12	D16/D20	D16/D20/D25	D25/D32	D32/D40/D45
Schlittenbreite max.	Z (mm)	80	100	120	150	180
Stahlauflage	A (mm)	6	10/10	10,5/10,5/12	12/13,5	15/16,5/16,5
Bohrung normal	Bn (mm)	12,5	20	20	32	40
Bohrung max.	Bmax. (mm)	16	35	38	40	55
Gesamthöhe	Gh (mm)	37	54	66	75	105
Gesamtbreite max.	Gb (mm)	70	100/100	125/127/137	150/150	192/202/202
Ausladung max.	Al (mm)	30	48/48	57/59/69	71/71	92/102/102
Gewicht ohne Wechselhalter	(kg)	0,34	1,4	2,9	4,5	10,7
Verstellbarkeit der Höhe	VH (mm)	10	14/14	32/28/20	22/14	40/36/32
Höhe des Arbeitsstahls	h (mm)	12	16/20	16/20/25	25/32	32/40/45
Durchmesser Stahlhalterkopf	(mm)	32	61	75	90	120

## Spannzangen 5C für Drehmaschinen



Spannzangenfutter 5C



Spannzangen-Set 5C 24-teilig



Spannzangenfutter 5C und Spannzangen-Set 5C für Drehmaschinen	Bestellnummer	UVP in € exkl. MwSt.
Spannzangenfutter 5C Ø 125 mm für Spannzangen Ø 3 - 26 mm	88450	*469,00
Spannzangen-Set 5C 24-teilig, Ø 3 - 26 mm	88460	*332,00

## Drehstahl- & Drehmeißel-Sätze



Drehstahl-Satz 5-teilig



Drehstahl-Satz 11-teilig

Drehstahl-Sätze	Bestellnummer	UVP in € exkl. MwSt.
Drehstahl-Satz 10x10 mm ISO/DIN, 5-teilig	89150	65,00
Drehstahl-Satz 12 x 12 mm ISO/DIN, 5-teilig	89020	93,00
Drehstahl-Satz 16x16 mm ISO/DIN, 5-teilig	89152	118,00
Drehstahl-Satz 20x20 mm ISO/DIN, 5-teilig	89153	153,00
Drehstahl-Satz 25x25 mm ISO/DIN, 5-teilig	89154	267,00
Drehstahl-Satz 10x10 mm ISO/DIN, 11-teilig	89155	132,00
Drehstahl-Satz 12 x 12 mm ISO/DIN, 11-teilig	89021	153,00
Drehstahl-Satz 16x16 mm ISO/DIN, 11-teilig	89157	222,00
Drehstahl-Satz 20x20 mm ISO/DIN, 11-teilig	89158	281,00
Drehstahl-Satz 25x25 mm ISO/DIN, 11-teilig	89159	367,00



Wendeplatten-Drehmeißel-Satz 7-teilig

Wendeplatten-Drehmeißel-Sätze mit HM-Wendeplatten	Bestellnummer	UVP in € exkl. MwSt.
Wendeplatten-Drehmeißel-Satz 10 x 10 mm, 7-teilig	88065	191,00
Wendeplatten-Drehmeißel-Satz 12 x 12 mm, 7-teilig	88066	205,00
Wendeplatten-Drehmeißel-Satz 16 x 16 mm, 7-teilig	88067	227,00
Wendeplatten-Drehmeißel-Satz 20 x 20 mm, 7-teilig	88068	294,00
Wendeplatten-Drehmeißel-Satz 25 x 25 mm, 7-teilig	88069	382,00



Wendeplatten-Satz 7-teilig

HM-Wendeplattensatz, 7-teilig	Bestellnummer	UVP in € exkl. MwSt.
Wendeplatten-Satz 7-teilig für Drehmeißel-Satz 10 x 10 mm	88075	105,00
Wendeplatten-Satz 7-teilig für Drehmeißel-Satz 12 x 12 mm	88076	39,50
Wendeplatten-Satz 7-teilig für Drehmeißel-Satz 16 x 16 mm	88077	39,50
Wendeplatten-Satz 7-teilig für Drehmeißel-Satz 20 x 20 mm	88078	64,00
Wendeplatten-Satz 7-teilig für Drehmeißel-Satz 25 x 25 mm	88079	83,50



Wendeplatten-Satz 7-teilig TIN beschichtet

TIN beschichteter HM-Wendeplattensatz, 7-teilig	Bestellnummer	UVP in € exkl. MwSt.
Wendeplatten-Satz 7-teilig für Drehmeißel-Satz 12 x 12 mm	88305	88,00
Wendeplatten-Satz 7-teilig für Drehmeißel-Satz 16 x 16 mm	88306	88,00
Wendeplatten-Satz 7-teilig für Drehmeißel-Satz 20 x 20 mm	88307	113,00
Wendeplatten-Satz 7-teilig für Drehmeißel-Satz 25 x 25 mm	88308	136,00

### Wendeplatten-Drehmeißel-Sätze 7-teilig

Hochwertige, robuste Ausführung mit brünierten Stahlhaltern und austauschbaren Sinter- bzw. Hartmetall-Wendeplatten

- Mit Stech-, Außen-, Ecken-, Außengewinde-, Spitz-, Inneneckendrehmeißel in Holz-Systembox

### Wendeplatten-Sätze 7-teilig

- Für Wendeplatten-Drehmeißel-Satz 7-teilig
- Hochleistungsqualität aus Sinter- bzw. Hartmetall

### HM-Wendeplatten

- Einzelne Wendeplatten für Wendeplatten-Drehmeißel-Sätze 7-teilig (10 x 10 mm, 12 x 12 mm, 16 x 16 mm, 20 x 20 mm, 25 x 25 mm)

Drehmeißel-Sätze, Wendplatten-Sätze und HM-Wendeplatten	Hartmetall	Bestellnummer	UVP in € exkl. MwSt.	TIN-beschichtet	Bestellnummer	UVP in € exkl. MwSt.
HM-Wendeplatte für SCLCR und SCLCL 10 x 10		88300	15,80	-	-	-
HM-Wendeplatte für SWGCR 10 x 10		88301	15,80	-	-	-
HM-Wendeplatte für SDNCN und SDJCR 10 x 10		88302	19,20	-	-	-
HM-Wendeplatte für LW 10 x 10 Gewindeschneiden		88303	3,65	-	-	-
HM-Wendeplatte zum Abstechen für QA 10 x 10		88304	3,65	-	-	-
HM-Wendeplatte für PSBNR und PSSNR 12 x 12 / 16 x 16		88310	9,40		88315	13,60
HM-Wendeplatte dreieckig für PWUNR 12 x 12 / 16 x 16		88311	9,40		88316	13,60
HM-Wendeplatte dreieckig für PWGNR 12 x 12 / 16 x 16		88312	9,40		88317	13,60
HM-Wendeplatte zum Abstechen für QA 12 x 12 / 16 x 16		88313	4,05		88318	13,00
HM-Wendeplatte LW 12 x 12 / 16 x 16 Gewindeschneiden		88314	4,05		88319	13,00
HM-Wendeplatte für PSBNR und PSSNR 20 x 20		88330	11,80		88335	18,60
HM-Wendeplatte dreieckig für PWUNR 20 x 20		88331	11,80		88336	18,60
HM-Wendeplatte dreieckig für PWGNR 20 x 20		88332	11,80		88337	18,60
HM-Wendeplatte zum Abstechen für QA 20 x 27		88333	4,65		88338	13,60
HM-Wendeplatte Gewindeschneiden für LW 20 x 20		88334	9,40		88339	13,60
HM-Wendeplatte quadratisch für PSBNR & PSSNR 25 x 25		88340	14,60		88346	21,50
HM-Wendeplatte dreieckig für PWGNR 25 x 25		88342	14,60		88347	21,50
HM-Wendeplatte dreieckig für PWUNR 25 x 25		88343	14,60		88348	21,50
HM-Wendeplatte zum Abstechen für QA 25 x 27		88344	12,40		88349	19,90
HM-Wendeplatte zum Gewindeschneiden für LW 25 x 20		88345	12,40		88341	19,90



## Klemmhalter & Hartmetall-Wendeplatten



Klemmhalter PCLNR 95°

Hochwertige Drehmeißel nach ISO-Norm, spezialgehärtet, geschliffen und eloxiert, Lieferung mit Hartmetall-Wendeplatten

### Klemmhalter PCLNR 95°

Drehstahl rechts für Längs- und Plandrehen außen

- Kniehebelspannung ISO-P, mit Unterlegplatte
- Einstellwinkel beidseitig 95°
- Für negative Hartmetall-Wendeplatten CNM ...
- Schaft 16 x 16 x 100, 20 x 20 x 125 oder 25 x 25 x 150 mm



## CNMG

Klemmhalter	Bestellnummer	UVP in € exkl. MwSt.
Klemmhalter PCLNR 95°, 16x16x100	89300	74,50
Klemmhalter PCLNR 95°, 20x20x125	89301	88,00
Klemmhalter PCLNR 95°, 25x25x150	89302	111,00

Hartmetall-Wendeplatten	Klemmhalter / Bohrstange	Passend zu ELMAG Art. Nr.	Schaftabmessungen mm	Verwendung / Anmerkung	Bestellnummer	UVP in € exkl. MwSt.
HM-Wendeplatte CNMG 090304	PCLNR 95°	89300	16x16	Stahl, Werkzeugstahl, Stahl rostfrei, Sphäroguss	88350	11,90
HM-Wendeplatte CNMG 120408		89301/89302	20x20 / 25x25		88365	9,50
HM-Wendeplatte CNMG 090304		89300/89301/89302	16x16 / 20x20 / 25x25	Aluminium, Grauguß, NE-Metalle, Kupfer	88370	12,20



Klemmhalter PSSNR 45°

### Klemmhalter PSSNR 45°

Drehstahl rechts für Längs- und Plandrehen außen

- Kniehebelspannung ISO-P, mit Unterlegplatte
- Einstellwinkel beidseitig 45°
- Für negative Hartmetall-Wendeplatten SNM ...
- Schaft 16 x 16 x 100, 20 x 20 x 125 oder 25 x 25 x 150 mm



## SNMG

Klemmhalter	Bestellnummer	UVP in € exkl. MwSt.
Klemmhalter PSSNR 45°, 16x16x100	89306	74,50
Klemmhalter PSSNR 45°, 20x20x100	89307	90,00
Klemmhalter PSSNR 45°, 25x25x150	89308	111,00

Hartmetall-Wendeplatten	Klemmhalter / Bohrstange	Passend zu ELMAG Art. Nr.	Schaftabmessungen mm	Verwendung / Anmerkung	Bestellnummer	UVP in € exkl. MwSt.
HM-Wendeplatte SNMG 090304	PSSNR 45°	89306	16x16	Stahl, Werkzeugstahl, Stahl rostfrei, Sphäroguss	88352	12,60
HM-Wendeplatte SNMG 120404		89307/89308	20x20 / 25x25		88353	9,60
HM-Wendeplatte SNMG 090304		89306	16x16	Aluminium, Grauguß, NE-Metalle, Kupfer	88372	12,00
HM-Wendeplatte SNMG 120404		89307/89308	20x20 / 25x25		88373	18,40



Klemmhalter PDJNR 93°

### Klemmhalter PDJNR 93°

Drehstahl rechts für Längs- und Kopierdrehen außen

- Kniehebelspannung ISO-P, mit Unterlegplatte
- Einstellwinkel innen 93°
- Für negative Hartmetall-Wendeplatten DNM ...
- Schaft 16 x 16 x 100, 20 x 20 x 125 oder 25 x 25 x 150 mm



## DNMG

Klemmhalter	Bestellnummer	UVP in € exkl. MwSt.
Klemmhalter PDJNR 93°, 16x16x100	89303	80,50
Klemmhalter PDJNR 93°, 20x20x125	89304	93,00
Klemmhalter PDJNR 93°, 25x25x150	89305	126,00

Hartmetall-Wendeplatten	Klemmhalter / Bohrstange	Passend zu ELMAG Art. Nr.	Schaftabmessungen mm	Verwendung / Anmerkung	Bestellnummer	UVP in € exkl. MwSt.
HM-Wendeplatte DNMG 110404	PDJNR 93°	89303/89304/89305	16x16 / 20x20 / 25x25	Stahl, Werkzeugstahl, Stahl rostfrei, Sphäroguss	88351	9,00
HM-Wendeplatte DNMG 110404		89303/89304/89305	16x16 / 20x20 / 25x25		Aluminium, Grauguß, NE-Metalle, Kupfer	88371

## Klemmhalter & Hartmetall-Wendeplatten



Klemmhalter SCLCR 95°

### Klemmhalter SCLCR 95°

Drehstuhl rechts für Längs- und Plandrehen außen

- Spannschraube ISO-S
- Einstellwinkel beidseitig 95°
- Für positive Hartmetall-Wendeplatten CC ...
- Schaft 8 x 8 x 60, 10 x 10 x 70, 12 x 12 x 80, 16 x 16 x 100, 20 x 20 x 125 oder 25 x 25 x 150 mm



**CCMT**

Klemmhalter	Bestellnummer	UVP in € exkl. MwSt.
Klemmhalter SCLCR 95°, 8x8x60	89309	38,50
Klemmhalter SCLCR 95°, 10x10x70	89310	38,50
Klemmhalter SCLCR 95°, 12x12x80	89311	51,50
Klemmhalter SCLCR 95°, 16x16x100	89312	55,00
Klemmhalter SCLCR 95°, 20x20x125	89313	74,50
Klemmhalter SCLCR 95°, 25x25x150	89314	96,00

Hartmetall-Wendeplatten	Klemmhalter / Bohrstange	Passend zu	Schaftabmessungen	Verwendung / Anmerkung	Bestellnummer	UVP in € exkl. MwSt.
		ELMAG Art. Nr.	mm			
HM-Wendeplatte CCMT 060204	SCLCR 95°	89309/89310	8x8 / 10x10	Stahl, Werkzeugstahl, Stahl rostfrei, Sphäroguss	88354	6,70
HM-Wendeplatte CCMT 09T304		89311/89312	12x12 / 16x16		88355	7,50
HM-Wendeplatte CCMT 120404		89313/89314	20x20 / 25x25		88356	9,80
HM-Wendeplatte CCGT 060204		89309/89310	8x8 / 10x10	Aluminium, Grauguß, NE-Metalle, Kupfer	88374	10,30
HM-Wendeplatte CCGT 09T304		89311/89312	12x12 / 16x16		88375	10,10
HM-Wendeplatte CCGT 120404		89313/89314	20x20 / 25x25		88376	24,50



Klemmhalter SDJCR 93°

### Klemmhalter SDJCR 93°

Drehstuhl rechts für Längs- und Kopierdrehen außen

- Spannschraube ISO-S
- Einstellwinkel innen 93°
- Für positive Hartmetall-Wendeplatten DC ...
- Schaft 10 x 10 x 70, 12 x 12 x 80, 16 x 16 x 100, 20 x 20 x 125 oder 25 x 25 x 150 mm



**DCMT**

**DCGT**



Klemmhalter	Bestellnummer	UVP in € exkl. MwSt.
Klemmhalter SDJCR 93°, 10x10x70	89315	44,50
Klemmhalter SDJCR 93°, 12x12x80	89316	49,50
Klemmhalter SDJCR 93°, 16x16x100	89317	55,00
Klemmhalter SDJCR 93°, 20x20x125	89318	69,50
Klemmhalter SDJCR 93°, 25x25x150	89319	90,00

Hartmetall-Wendeplatten	Klemmhalter / Bohrstange	Passend zu	Schaftabmessungen	Verwendung / Anmerkung	Bestellnummer	UVP in € exkl. MwSt.
		ELMAG Art. Nr.	mm			
HM-Wendeplatte DCMT 070204	SDJCR 93°	89315/89316/89317	10x10 / 12x12 / 16x16	Stahl, Werkzeugstahl, Stahl rostfrei, Sphäroguss	88357	7,40
HM-Wendeplatte DCMT 11T304		89318/89319	20x20 / 25x25	Stahl, Werkzeugstahl, Stahl rostfrei, Sphäroguss	88358	7,90
HM-Wendeplatte DCGT 070204		89315/89316/89317	10x10 / 12x12 / 16x16	Aluminium, Grauguß, NE-Metalle, Kupfer	88377	18,40
HM-Wendeplatte DCGT 11T304		89318/89319	20x20 / 25x25	Aluminium, Grauguß, NE-Metalle, Kupfer	88378	18,10



Klemmhalter SVJBR 93°

### Klemmhalter SVJBR 93°

Drehstuhl rechts für Längs- und Kopierdrehen außen

- Spannschraube ISO-S
- Einstellwinkel innen 93°
- Für positive Hartmetall-Wendeplatten VB ...
- Schaft 12 x 12 x 80, 16 x 16 x 100, 20 x 20 x 125 oder 25 x 25 x 150 mm



**VBMT**

Klemmhalter	Bestellnummer	UVP in € exkl. MwSt.
Klemmhalter SVJBR 93°, 12x12x80	89320	55,00
Klemmhalter SVJBR 93°, 16x16x100	89321	60,00
Klemmhalter SVJBR 93°, 20x20x125	89322	75,50
Klemmhalter SVJBR 93°, 25x25x150	89323	96,00

Hartmetall-Wendeplatten	Klemmhalter / Bohrstange	Passend zu	Schaftabmessungen	Verwendung / Anmerkung	Bestellnummer	UVP in € exkl. MwSt.
		ELMAG Art. Nr.	mm			
HM-Wendeplatte VBMT 110204	SVJBR 93°	89320/89321	12x12 / 16x16 / 20x20 / 25x25	Stahl, Werkzeugstahl, Stahl rostfrei, Sphäroguss	88359	11,60
HM-Wendeplatte VBCT 110204		89322/89323				

## Klemmhalter & Bohrstangen



Klemmhalter SVVBN 72,5°



**VBMT**

### Klemmhalter SVVBN 72,5°

Drehstahl für Längs- und Kopierdrehen außen

- Spannschraube ISO-S
- Einstellwinkel 72,5°
- Für positive Hartmetall-Wendeplatten VBM ...
- Schaft 12 x 12 x 80, 16 x 16 x 100, 20 x 20 x 125 oder 25 x 25 x 150 mm

Klemmhalter	Bestellnummer	UVP in € exkl. MwSt.
Klemmhalter SVVBN 72,5°, 12x12x80	89324	54,00
Klemmhalter SVVBN 72,5°, 16x16x100	89325	60,00
Klemmhalter SVVBN 72,5°, 20x20x125	89326	72,50
Klemmhalter SVVBN 72,5°, 25x25x150	89327	85,50

Hartmetall-Wendeplatten	Klemmhalter / Bohrstange	Passend zu ELMAG Art. Nr.	Schaftabmessungen mm	Verwendung / Anmerkung	Bestellnummer	UVP in € exkl. MwSt.
HM-Wendeplatte VBMT 110204	SVVBN 72,5°	89324/89325/89326	12x12 / 16x16 / 20x20	Stahl, Werkzeugstahl, Stahl rostfrei, Sphäroguss	88359	11,60
HM-Wendeplatte VBMT 160404		89327	25x25		88360	14,50
HM-Wendeplatte VBGT 110204		89324/89325/89326	12x12 / 16x16 / 20x20	Aluminium, Grauguß, NE-Metalle, Kupfer	88379	18,80
HM-Wendeplatte VBGT 160404		89327	25x25		88380	27,50

## Bohrstangen

Hochwertige Bohrstähe nach ISO-Norm, spezialgehärtet, geschliffen und eloxiert, Lieferung mit Hartmetall-Wendeplatten.



Bohrstange SCFCR, 90°



**CCMT**

### Bohrstange SCFCR, 90°

Bohrstahl rechts für Längs- und Plandrehen innen

- Spannschraube ISO-S
- Einstellwinkel 90°
- Für Hartmetall-Wendeplatten CC ...
- Schaftabmessungen 10 x 125 bis 25 x 300 mm

Bohrstange SCFCR 90°	Bestellnummer	UVP in € exkl. MwSt.
Bohrstange SCFCR-10, 90°, 10x125	89360	55,00
Bohrstange SCFCR-12, 90°, 12x150	89361	60,00
Bohrstange SCFCR-16, 90°, 16x200	89362	75,50
Bohrstange SCFCR-20, 90°, 20x250	89363	95,00
Bohrstange SCFCR-25, 90°, 25x300	89364	137,00

Hartmetall-Wendeplatten	Klemmhalter / Bohrstange	Passend zu ELMAG Art. Nr.	Schaftabmessungen mm	Verwendung / Anmerkung	Bestellnummer	UVP in € exkl. MwSt.
HM-Wendeplatte CCMT 060204	SCFCR 90°	89360/89361	10/12	Stahl, Werkzeugstahl, Stahl rostfrei, Sphäroguss	88354	6,70
HM-Wendeplatte CCMT 09T304		89362/89363	16/20		88355	7,50
HM-Wendeplatte CCMT 120404		89364	25		88356	9,80
HM-Wendeplatte CCGT 060204		89360/89361	10/12	Aluminium, Grauguß, NE-Metalle, Kupfer	88374	10,30
HM-Wendeplatte CCGT 09T304		89362/89363	16/20		88375	10,10
HM-Wendeplatte CCGT 120404		89364	25		88376	24,50



Bohrstange SCLCR, 95°



**CCMT**

### Bohrstange SCLCR, 95°

Bohrstahl rechts für Längs- und Plandrehen innen

- Spannschraube ISO-S
- Einstellwinkel 95°
- Für Hartmetall-Wendeplatten CC ...
- Schaftabmessungen 8 x 100 bis 25 x 300 mm

Klemmhalter	Bestellnummer	UVP in € exkl. MwSt.
Bohrstange SCLCR-8, 95°, 8x100	89365	57,00
Bohrstange SCLCR-10, 95°, 10x125	89366	57,00
Bohrstange SCLCR-12, 95°, 12x150	89367	62,00
Bohrstange SCLCR-16, 95°, 16x200	89368	75,50
Bohrstange SCLCR-20, 95°, 20x250	89369	90,00
Bohrstange SCLCR-25, 95°, 25x300	89370	140,00

Hartmetall-Wendeplatten	Klemmhalter / Bohrstange	Passend zu ELMAG Art. Nr.	Schaftabmessungen mm	Verwendung / Anmerkung	Bestellnummer	UVP in € exkl. MwSt.
HM-Wendeplatte CCMT 060204	SCLCR 95°	89365/89366/89367	8/10/12	Stahl, Werkzeugstahl, Stahl rostfrei, Sphäroguss	88354	6,70
HM-Wendeplatte CCMT 09T304		89368/89369	16/20		88355	7,50
HM-Wendeplatte CCMT 120404		89370	25		88356	9,80
HM-Wendeplatte CCGT 060204		89365/89366/89367	8/10/12	Aluminium, Grauguß, NE-Metalle, Kupfer	88374	10,30
HM-Wendeplatte CCGT 09T304		89368/89369	16/20		88375	10,10
HM-Wendeplatte CCGT 120404		89370	25		88376	24,50

## Klemmhalter & Bohrstangen



Bohrstange SDQCR, 107,5°



DCMT

DCGT



### Bohrstange SDQCR, 107,5°

Bohrstahl rechts für Längs- und Plandrehen innen

- Spanschraube ISO-S
- Einstellwinkel 107,5°
- Für Hartmetall-Wendeplatten DC ...
- Schaftabmessungen 8 x 100 bis 25 x 300 mm

Klemmhalter	Bestellnummer	UVP in € exkl. MwSt.
Bohrstange SDQCR-8, 107,5°, 8x100	89371	57,00
Bohrstange SDQCR-10, 107,5°, 10x125	89372	60,00
Bohrstange SDQCR-12, 107,5°, 12x150	89373	64,00
Bohrstange SDQCR-16, 107,5°, 16x200	89374	75,50
Bohrstange SDQCR-20, 107,5°, 20x250	89375	93,00
Bohrstange SDQCR-25, 107,5°, 25x300	89376	140,00

Hartmetall-Wendeplatten	Klemmhalter / Bohrstange	Passend zu ELMAG Art. Nr.	Schaftabmessungen mm	Verwendung / Anmerkung	Bestellnummer	UVP in € exkl. MwSt.
HM-Wendeplatte DCMT 070204	SCLCR 95°	89371/89372 89373/89374	8/10/12/16	Stahl, Werkzeugstahl, Stahl rostfrei, Sphäroguss	88357	7,40
HM-Wendeplatte DCMT 11T304		89375/89376	20/25		88358	7,90
HM-Wendeplatte DCGT 070204		89371/89372 89373/89374	8/10/12/16	Aluminium, Grauguß, NE-Metalle, Kupfer	88377	18,40
HM-Wendeplatte DCGT 11T304		89375/89376	20/25		88378	18,10



Bohrstangen-Set SCLCR-25, 95°

### Bohrstangen-Set SCLCR-25, 95°

Bohrstahl-Set rechts für Längs- und Plandrehen innen

- Mit Kühlmittelbohrung für Innenkühlung
- Spanschraube ISO-S
- Einstellwinkel 95°
- 4-teiliges Set mit Wendeplatten CC ...
- Ø 6 / 8 / 10 / 12 mm
- Kunststoff-Systembox

Bohrstangen-Set SCLCR-25	Bestellnummer	UVP in € exkl. MwSt.
Bohrstangen-Set SCLCR-25, 95°, 4-teilig	89070	273,00



CCMT

Hartmetall-Wendeplatten	Klemmhalter / Bohrstange	Passend zu ELMAG Art. Nr.	Schaftabmessungen mm	Verwendung / Anmerkung	Bestellnummer	UVP in € exkl. MwSt.
HM-Wendeplatte CCMT 060204	SCLCR-25, 95°	89070	6/8/10/12	Stahl, Werkzeugstahl, Stahl rostfrei, Sphäroguss Aluminium, Grauguß, NE-Metalle, Kupfer	88354	6,70
HM-Wendeplatte CCGT 060204					88374	10,30

## HSS-Drehling



Drehling Form B



Drehling Form D

Drehling Form B	Bestellnummer	UVP in € exkl. MwSt.
HSS Drehling DIN 4964, 6x6x100mm	89200	15,60
HSS Drehling DIN 4964, 10x10x100mm	89202	30,00

Drehling Form D	Bestellnummer	UVP in € exkl. MwSt.
HSS Drehling DIN 4964, 10x6x100mm	89201	19,10
HSS Drehling DIN 4964, 10x6x160mm	89203	25,00

## Stechwerkzeuge & Zubehör



Stechwerkzeug-Sortiment inkl. Stechleisten & Platten	Bestellnummer	UVP in € exkl. MwSt.
20 mm, 6-teilig mit Stechleiste 26/3 mm & 2 Wendeplatten	89351	176,00
25 mm, 6-teilig mit Stechleiste 32/3 mm & 2 Wendeplatten	89352	196,00
25 mm, 21-teilig mit Stechleiste 32 / 2x3, 2x4, 2x5 mm & je 4 Wendeplatten	89350	502,00



Stechleiste	Bestellnummer	UVP in € exkl. MwSt.
NCH 26-2	89332	69,50
NCH 26-3	89333	74,50
NCH 32-3	89355	74,50
NCH 32-4	89356	60,00
NCH 32-5	89357	64,00

Wendeplatte TIN beschichtet



HM-Wendeplatten GTN	Bestellnummer	UVP in € exkl. MwSt.
GTN 2	88362	11,60
GTN 3	88361	11,60
GTN 4	88363	15,50
GTN 5	88364	15,50



Einstechklemmhalter SLTH, leichte Ausführung

Hochwertige Klemmhalter für das Drehen von Einstichen, Modell SLTH mit Klemmspannung, Modell QA mit Spannschraube

- Spezialgehärtet, geschliffen und eloxiert
- Lieferung mit Hartmetall-Einstechmesser GTN 2, Messerbreite 3,1 mm



Einstechklemmhalter QA

Einstechklemmhalter	Bestellnummer	UVP in € exkl. MwSt.
Einstechklemmhalter SLTH 10-2, 10 mm	89336	51,50
Einstechklemmhalter SLTH 12-2, 12 mm	89337	55,00
Einstechklemmhalter SLTH 16-2, 16 mm	89338	64,00
Einstechklemmhalter QA 16-16	89339	67,00
Einstechklemmhalter QA 20-20	89340	90,00
Einstechklemmhalter QA 25-25	89341	117,00

## Abstechhalter



- Stahl-Abstechhalter für Abstechmesser zum Abtrennen von Rundmaterial
- Brüniert, sehr robust, ideal für die Serienproduktion
- Lieferung ohne Messer

Abstechhalter und Messer zu Abstechhalter	Bestellnummer	UVP in € exkl. MwSt.
Abstechhalter 12 x 12 mm, Länge 125 mm	88213	*65,00
Abstechhalter 16 x 16 mm, Länge 125 mm	88210	*106,00
Abstechhalter 20 x 20 mm, Länge 150 mm	88211	*136,00
Abstechhalter 25 x 25 mm, Länge 150 mm	88212	*153,00
Messer zu Abstechhalter 12 mm, 8 x 2 x 1,5 x 75 mm	88218	*40,50
Messer zu Abstechhalter 16 mm, 12 x 3 x 2,2 x 125 mm	88215	*70,00
Messer zu Abstechhalter 20 mm, 14,5 x 4 x 3 x 150 mm	88216	*84,50
Messer zu Abstechhalter 25 mm, 17,5 x 5 x 4 x 150 mm	88217	*106,00



Klemmvorrichtungen

	Bestellnummer	UVP in € exkl. MwSt.
1 Klemmvorrichtung 3-teilig, zu PCLNR 95°, passend für 16x16, 20x20, 25x25 mm	9808960	23,50
2 Klemmvorrichtung 3-teilig, zu PDJNR 93°, passend für 16x16, 20x20, 25x25 mm	9808961	23,50
3 Klemmvorrichtung 3-teilig, zu PSSNR 45°, passend für 16x16 mm	9808962	23,50

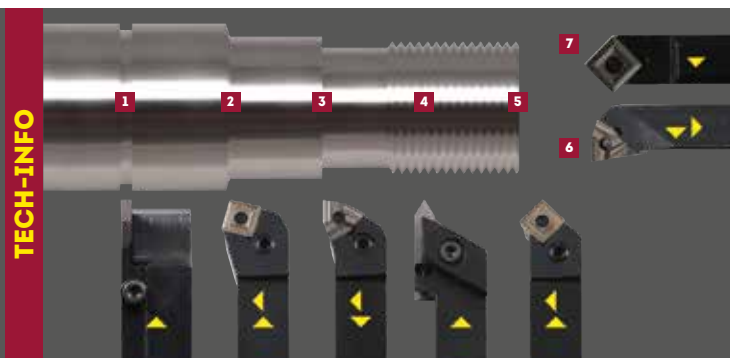

Drehmeißelformen und -funktionen

- 1 Stechdrehmeißel für Einstiche
- 2 Außendrehmeißel für Längsdrehen, Schruppen bis Schlichten
- 3 Eckendrehmeißel für Längs-, Plan- und Eckendrehen, Schruppen bis Schlichten
- 4 Gewindedrehmeißel für Außengewinde
- 5 Spitzer Drehmeißel für Längs- und Plandrehen, Schlichten und Formdrehen
- 6 Innen-Eckendrehmeißel für Längs- und Plandrehen innen, Schruppen bis Schlichten
- 7 Innen-Längsdrehmeißel

## Hartmetall-Wendeplatten - MADE IN SWISS



\_NMP NN

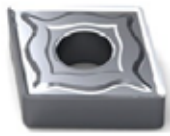

NX



\_NMG NN



NM

Mittlere Bearbeitung | Stabile Bedingungen

Schruppbearbeitung | Instabile Bedingungen

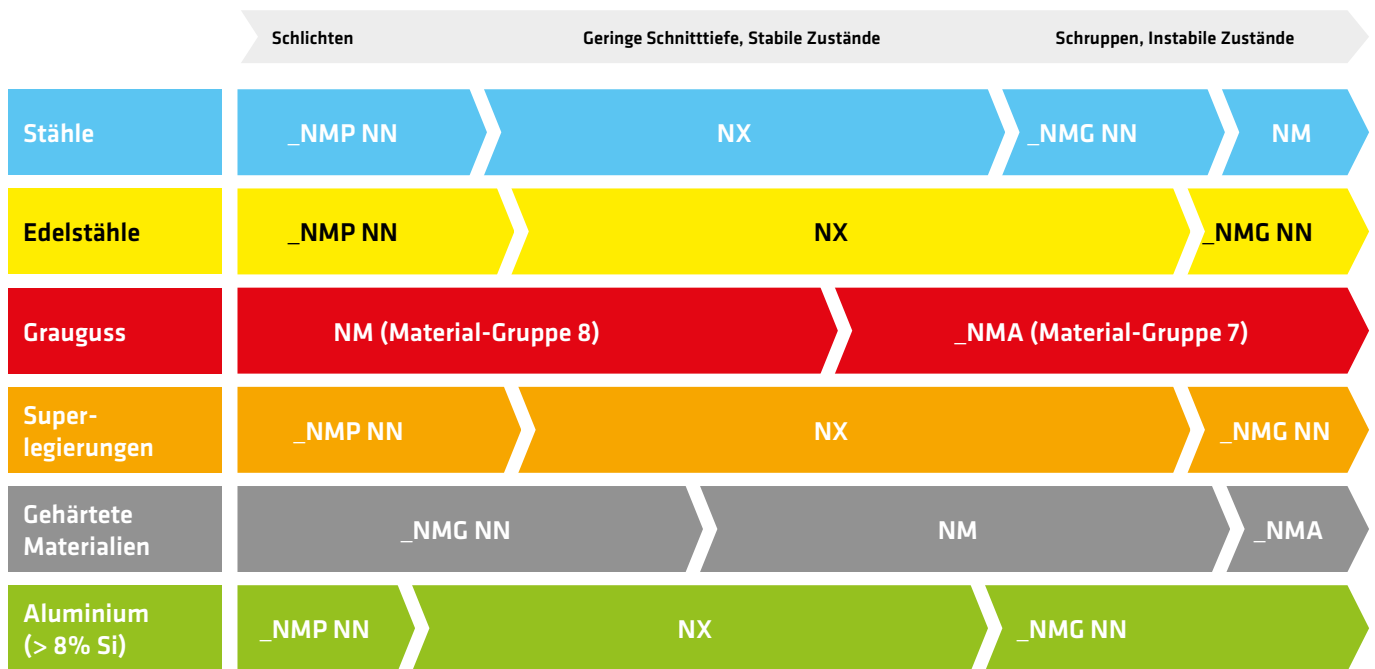

### MATERIALIEN

- STAHL
- SUPERLEGIERUNGEN
- EDELSTAHL
- GEHÄRTETE MATERIALIEN
- GUSS
- ALUMINIUM (>8%Si)



## CCMT



Bezeichnung	Type	Radius	Materialien	Bestellnummer	UVP in € exkl. MwSt.
CCMT 060204 NN	LT 1000	0,4		88354	6,70
CCMT 09T304 NN		0,4		88355	7,50
CCMT 09T308 NN		0,8		88389	9,50
CCMT 120404 NN		0,4		88356	9,80
CCMT 120408 NN		0,8		88388	9,50
CCMT 120412 NN		1,2		88395	11,60

## CNMG



Bezeichnung	Type	Radius	Materialien	Bestellnummer	UVP in € exkl. MwSt.
CNMG 090304 NN	LT 1000	0,4		88350	11,90
CNMG 120404 NN		0,4		88396	10,60
CNMG 120408 NX		0,8		88397	11,30
CNMG 120408 NN		1,2		88365	9,50

## SNMG



Bezeichnung	Type	Radius	Materialien	Bestellnummer	UVP in € exkl. MwSt.
SNMG 090304 NN	LT 1000	0,4		88352	12,60
SNMG 120408 NN		0,8		88353	9,60
SNMG 120412 NN		1,2		88398	11,30

## DNMG



Bezeichnung	Type	Radius	Materialien	Bestellnummer	UVP in € exkl. MwSt.
DNMG 110404 NN	LT 1000	0,4		88351	9,00
DNMG 110408 NN		0,8		88384	9,50
DNMG 150604 NN		0,4		88399	16,60
DNMG 150608 NX		0,8		88400	16,60
DNMG 150612 NN		1,2		88401	16,60

## DCMT



Bezeichnung	Type	Radius	Materialien	Bestellnummer	UVP in € exkl. MwSt.
DCMT 070204 NN	LT 1000	0,4		88357	7,40
DCMT 11T304 NN		0,4		88358	7,90
DCMT 11T308 NN		0,8		88402	8,20

## VBMT



Bezeichnung	Type	Radius	Materialien	Bestellnummer	UVP in € exkl. MwSt.
VBMT 110304 NN	LT 1000	0,4		88359	11,60
VBMT 160404 NN		0,4		88360	14,50
VBMT 160408 NN		0,8		88403	16,60

## VCMT



Bezeichnung	Type	Radius	Materialien	Bestellnummer	UVP in € exkl. MwSt.
VCMT 160404 NN	LT 1000	0,4		88385	14,20
VCMT 160408 NN		0,8		88386	14,20

## WNMG



Bezeichnung	Type	Radius	Materialien	Bestellnummer	UVP in € exkl. MwSt.
WNMG 060404 NN	LT 1000	0,4		88404	9,00
WNMG 080404 NN		0,4		88405	12,50
WNMG 080408 NN		0,8		88391	11,60
WNMG 080412 NN		1,2		88392	10,70

## TCMT



Bezeichnung	Type	Radius	Materialien	Bestellnummer	UVP in € exkl. MwSt.
TCMT 110204 NN	LT 1000	0,4		88406	9,20
TCMT 16T304 NN		0,4		88407	10,30
TCMT 16T308 NN		0,8		88408	10,30

### LT 1000

Stahl			Edelstahl		Guss		Superlegierungen		Gehärtete Materialien	Aluminium
Unleg.	Niedrig leg.	Hoch leg.	Edelstahl	Duplex	Grauguss	Sphäroguss	Inconel Hastelloy	Ti-Basiert	45 55 HRC	(>8%Si)
180 - 330	120 - 280	70 - 190	120 - 270	70 - 150	150 - 250	120 - 250	23 - 50	35 - 65	30 - 100	200 - 400

## Hartmetall-Wendeplatten - MADE IN SWISS

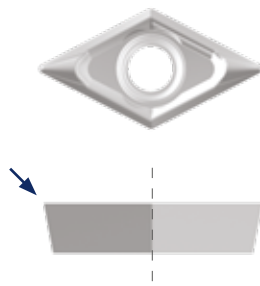

\_CGT ALUMINIUM

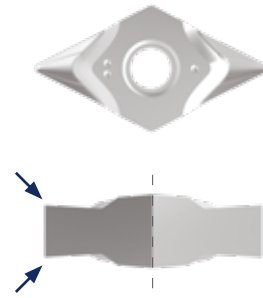

\_NGG ALUMINIUM

**CCGT**



Bezeichnung	Type	Radius	Materialien	Bestellnummer	UVP in € exkl. MwSt.
CCGT 060204	LT 05	0,4	■	88374	10,30
CCGT 09T304		0,4		88375	10,10
CCGT 120404		0,4		88376	24,50

**CNGG**



Bezeichnung	Type	Radius	Materialien	Bestellnummer	UVP in € exkl. MwSt.
CNGG 09T304	LT 05	0,4	■	88410	11,20
CNGG 120404		0,4		88411	13,00

**DCGT**



Bezeichnung	Type	Radius	Materialien	Bestellnummer	UVP in € exkl. MwSt.
DCGT 070204	LT 05	0,4	■	88377	18,40
DCGT 11T304		0,4		88378	18,10

**DNGG**



Bezeichnung	Type	Radius	Materialien	Bestellnummer	UVP in € exkl. MwSt.
DNGG 110404	LT 05	0,4	■	88412	13,00
DNGG 110408		0,8		88413	13,00

**VNGG**



Bezeichnung	Type	Radius	Materialien	Bestellnummer	UVP in € exkl. MwSt.
VNGG 160404	LT 05	0,4	■	88414	14,80
VNGG 160408		0,8		88415	14,80

**WNGG**



Bezeichnung	Type	Radius	Materialien	Bestellnummer	UVP in € exkl. MwSt.
WNGG 060404	LT 05	0,4	■	88416	12,50
WNGG 080404		0,4		88417	14,60

**TNGG**



Bezeichnung	Type	Radius	Materialien	Bestellnummer	UVP in € exkl. MwSt.
TNGG 160404	LT 05	0,4	■	88418	18,10

### LT 05

Al (<8%Si)		Kupferlegierung	nichtmetallisch			Ti-Basiert	
Si < 4%	4%<Si<8%	CuZn30	Kunststoff	Hartgummi	Graphite	Ti1	TiAl6V4
400 - 1200	250 - 600	150 - 800	70 - 500	80 - 300	100 - 200	35 - 60	28 - 40



## APKT



Bezeichnung	Type	Radius	Materialien	Bestellnummer	UVP in € exkl. MwSt.
APKT 100304 PDTR	LT 3000	0,4		17227	11,00
APKT 160408 PDTR		0,8		17223	*11,40
APKT 160416 PDTR		1,6		17228	16,20

## SEKT



Bezeichnung	Type	Radius	Materialien	Bestellnummer	UVP in € exkl. MwSt.
SEKT 1204 AFTN	LT 3000	-		17225	*11,00
SEKT 12T3 AGSN		-		17229	13,40

## RDMT



Bezeichnung	Type	Radius	Materialien	Bestellnummer	UVP in € exkl. MwSt.
RDMT 10T3 M0	LT 3000	-		17200	12,50
RDMT 1204 M0		-		17201	14,20

## RDMX



Bezeichnung	Type	Radius	Materialien	Bestellnummer	UVP in € exkl. MwSt.
RDMX 10T3 M0	LT 3000	-		17202	12,50
RDMX 1204 M0		-		17203	14,20

### LT 3000

Stahl			Edelstahl		Guss		Superlegierungen		Gehärtete Materialien	Aluminium
Unleg.	Niedrig leg.	Hoch leg.	Edelstahl	Duplex	Grauguss	Sphäroguss	Inconel Hastelloy	Ti-Basiert	45 55 HRC	(>8%Si)
125 - 250	180 - 350	220 - 350	180 - 240	290 - 310	150 - 250	150 - 250	240 - 250	-	45 - 55	130

## APGT



Bezeichnung	Type	Radius	Materialien	Bestellnummer	UVP in € exkl. MwSt.
APGT 100304 PDER	LT 05	0,4		17205	13,20
APGT 160408 PDER		0,8		17224	*20,50

## SEGT



Bezeichnung	Type	Radius	Materialien	Bestellnummer	UVP in € exkl. MwSt.
SEGT 1204 AFEN	LT 05	0,84		17226	*24,00

### LT 05

Al (<8%Si)		Kupferlegierung	nichtmetallisch			Ti-Basiert	
Si < 4%	4%<Si<8%	CuZn30	Kunststoff	Hartgummi	Graphite	Ti1	TiAl6V4
400 - 1200	250 - 600	150 - 800	70 - 500	80 - 300	100 - 200	35 - 60	28 - 40

## Gewindedrehsortiment für PROFIS

Außengewinde-Dreh-Sets	Bestellnummer	UVP in € exkl. MwSt.
Außengewinde-Dreh-Set KEG 16 mm, 12-teilig, metrische Gewinde	89400	205,00
Außengewinde-Dreh-Set KEG 20 mm, 12-teilig, metrische Gewinde	89401	232,00
Außengewinde-Dreh-Set KEG 25 mm, 12-teilig, metrische Gewinde	89402	258,00
Außengewinde-Dreh-Set KEG 16 mm, 12-teilig, zöllige Gewinde	89410	220,00
Außengewinde-Dreh-Set KEG 20 mm, 12-teilig, zöllige Gewinde	89411	277,00
Außengewinde-Dreh-Set KEG 25 mm, 12-teilig, zöllige Gewinde	89412	299,00

### Lieferumfang KEG 16-25 bzw. KNG 16-20 metrisch oder Zoll:

- Teilprofilplatte: 0,5-1,5, 1,75-3,0 mm oder 8-48 Gänge/Zoll
- Vollprofilplatte: 0,75, 1,0, 1,25, 1,5, 1,75, 2,0, 2,5, 3,0 mm oder 8, 9, 10, 11, 14, 19, 20, 24, 26 Gänge/Zoll

Innengewinde-Dreh-Sets	Bestellnummer	UVP in € exkl. MwSt.
Innengewinde-Dreh-Set KNG 12 mm, 12-teilig, metrische Gewinde	89405	174,00
Innengewinde-Dreh-Set KNG 16 mm, 12-teilig, metrische Gewinde	89406	255,00
Innengewinde-Dreh-Set KNG 20 mm, 12-teilig, metrische Gewinde	89407	227,00
Innengewinde-Dreh-Set KNG 12 mm, 12-teilig, zöllige Gewinde	89415	168,00
Innengewinde-Dreh-Set KNG 16 mm, 12-teilig, zöllige Gewinde	89416	237,00
Innengewinde-Dreh-Set KNG 20 mm, 12-teilig, zöllige Gewinde	89417	286,00

### Lieferumfang KNG 12 metrisch oder Zoll:

- Teilprofilplatte: 10 x 0,5-1,5 mm (metrisch)
- Vollprofilplatte: 11, 14, 16, 18, 19 Gänge/Zoll

Wendeschneidplatten für Außengewinde passend zu KEG 16/20/25									
Type	Gewinde	Steigung mm	Bestellnummer	UVP in € exkl. MwSt.	Type	Gewinde	Gänge/Zoll	Bestellnummer	UVP in € exkl. MwSt.
16ERA	metrisch	0,5-1,5	89470	19,40	16ERAG	Zoll	8-48	89450	20,00
16ERG	metrisch	1,75-3,0	89471	17,80	16ER	Zoll	8	89451	20,00
16ER	metrisch	0,75	89472	19,40	16ER	Zoll	9	89452	20,00
16ER	metrisch	1,0	89473	19,40	16ER	Zoll	10	89453	20,00
16ER	metrisch	1,25	89474	19,40	16ER	Zoll	11	89454	20,00
16ER	metrisch	1,5	89475	19,40	16ER	Zoll	14	89455	20,00
16ER	metrisch	1,75	89476	19,40	16ER	Zoll	19	89456	20,00
16ER	metrisch	2,0	89477	19,40	16ER	Zoll	20	89457	20,00
16ER	metrisch	2,5	89478	19,40	16ER	Zoll	24	89458	20,00
16ER	metrisch	3,0	89479	19,40	16ER	Zoll	26	89459	20,00

Wendeschneidplatten für Innengewinde passend zu KNG 12									
Type	Gewinde	Steigung mm	Bestellnummer	UVP in € exkl. MwSt.	Type	Gewinde	Gänge/Zoll	Bestellnummer	UVP in € exkl. MwSt.
11NRA	metrisch	0,5-1,5	89449	19,40	11NR	Zoll	11	89444	20,00
-	-	-	-	-	11NR	Zoll	14	89445	20,00
-	-	-	-	-	11NR	Zoll	16	89446	20,00
-	-	-	-	-	11NR	Zoll	18	89447	20,00
-	-	-	-	-	11NR	Zoll	19	89448	20,00

Wendeschneidplatten für Innengewinde passend zu KNG 16/20									
Type	Gewinde	Steigung mm	Bestellnummer	UVP in € exkl. MwSt.	Type	Gewinde	Gänge/Zoll	Bestellnummer	UVP in € exkl. MwSt.
16NRA	metrisch	0,5-1,5	89480	19,40	16NRAG	Zoll	8-48	89460	24,50
16NRG	metrisch	1,75-3,0	89481	19,40	16NR	Zoll	8	89461	24,50
16NR	metrisch	0,75	89482	19,40	16NR	Zoll	9	89462	24,50
16NR	metrisch	1,0	89483	19,40	16NR	Zoll	10	89463	24,50
16NR	metrisch	1,25	89484	19,40	16NR	Zoll	11	89464	24,50
16NR	metrisch	1,5	89485	19,40	16NR	Zoll	14	89465	24,50
16NR	metrisch	1,75	89486	19,40	16NR	Zoll	19	89466	24,50
16NR	metrisch	2,0	89487	19,40	16NR	Zoll	20	89467	24,50
16NR	metrisch	2,5	89488	19,40	16NR	Zoll	24	89468	24,50
16NR	metrisch	3,0	89489	19,40	16NR	Zoll	26	89469	24,50

## Rändel-Set



Rändelhalter mit Pendel-Gabelkopf für flexible Zentrierung

### Rändel-Set 6-teilig für Drehmaschinen

Sauber gefertigte Rändelprofile sehen gut aus und fördern eine sichere und intuitiv richtige Bedienung von Rändelprodukten

- Robuster, brüniertes Rändelhalter, Schafthöhe 20 mm, Schaftbreite 18 mm, Gesamtlänge 136 mm
- Montiertes Rändelradpaar HSS, Kordierung RGE 30°, Teilung 1,0 mm
- Fünfteiliger Rändelradpaar-Satz HSS, Kordierung RGE 30°, Teilungen 0,5 / 0,6 / 0,8 / 1,6 / 2,0 mm
- Rändelrad Außen-Ø 26 x Innen-Ø 8 x Höhe 8 mm

Rändel-Set	Bestellnummer	UVP in € exkl. MwSt.
Rändel-Set 6-teilig	88745	*175,00



### Vollprofil-Wendeschneidplatte

Diese sind die am häufigsten verwendeten Platten. Sie erstellen ein vollständiges Gewindeprofil einschließlich der Kopf- & Fußradien inkl. der korrekten Tiefe.



ELMAG® Best. Nr. 89472-89479, 89451-89459, 89444-89448, 89482-89489, 89461-89469

### Teilprofil-Wendeschneidplatte

Diese Wendeschneidplatten lassen sich für einen ganzen Steigungsbereich verwenden, daher geringere Werkzeugkosten. 0,5-1,5 mm & 1,75-3,0 mm

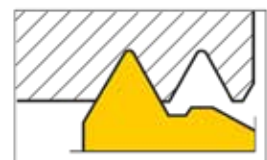

ELMAG® Best. Nr. 89449, 89450, 89460, 89470, 89471, 89480, 89481

## Körnerspitzen



MK 3-Set

### Mitlaufende und feste Körnerspitzen

- Sehr robust, chromlegierter Werkzeugstahl
- Gehärtet und präzisionsgeschliffen
- Mitlaufende Körnerspitzen mit Präzisionslager für hohe Belastungen, wartungsfreie Dauerschmierung



Mitlaufend, MK 3

### Mitlaufende Körnerspitzen-Sets

Universell einsetzbarer Körnerspitzenhalter für Drehmaschinen mit 6 austauschbaren Zentriereinsätzen für Wellen, Rohre und Rundkörper

- Körnerspitzenhalter aus chromlegiertem Werkzeugstahl
- Morsekegelschaft MK gem. DIN 228
- Präzisionslager für hohe radiale Belastungen
- Wartungsfreie Dauerschmierung
- Optimale Abdichtung gegen Schmutz und Kühlmittel
- Zentriereinsätze gehärtet und präzisionsgeschliffen

Mitlaufende Körnerspitze MK-Set	Set MK 2		Set MK 3		Set MK 4	
	Körper-Ø	Länge	Körper-Ø	Länge	Körper-Ø	Länge
Körnerspitzenhalter	38	115	47	156	55	182
Spitzkörner 60°	20	21	24	25,5	30	31,5
Hohlkörner klein 60°	18,5	20,5	24,5	25,5	30	31,5
Hohlkörner groß 60°	23,5	20,5	32	26	44	36,5
Kegelkörner 60°	29,5	20,5	43	25	60	36,5
Hohlkegel klein 60°	20,5	12,5	33,5	25	44	26
Hohlkegel groß 60°	30,5	15	43,5	25	60	36
Bestellnummer	88700		88701		88702	
Set-UVP in € exkl. MwSt.	250,00		286,00		300,00	

Mitlaufende und feste Körnerspitzen	Bestellnummer	UVP in € exkl. MwSt.
Mitlaufende Körnerspitze MK 2, Spitzenwinkel 60°	89041	93,00
Mitlaufende Körnerspitze MK 3, Spitzenwinkel 60°	89042	105,00
Mitlaufende Körnerspitze MK 4, Spitzenwinkel 60°	89043	126,00
Mitlaufende Körnerspitze MK 5, Spitzenwinkel 60°	89055	175,00
Mitlaufende Körnerspitze MK 6, Spitzenwinkel 60°	89056	442,00
Körnerspitze fest MK 2, Spitzenwinkel 60°	89061	42,50
Körnerspitze fest MK 3, Spitzenwinkel 60°	89062	51,50
Körnerspitze fest MK 4, Spitzenwinkel 60°	89063	72,00

## Zentrierbohrer-Set



Zentrierbohrer-Set in Holzbox

12-teilig 1,0 - 5,0 mm, für Zentrierbohrungen gem. DIN 332, Form A

- Rechtsschneidender Kegelmantelschliff 120°, Senkwinkel 60°
- Spitzenqualität HSS für Stahlfestigkeit bis ca. 750 N/mm<sup>2</sup>
- Kräftiger Schaft, auch zum Anbohren mit anschließendem Aufbohren mittels Spiralbohrer gut geeignet

Zentrierbohrer	1,0	1,6	2,0	2,5	3,15	4,0	5,0
Bohr-Ø	1,0	1,6	2,0	2,5	3,15	4,0	5,0
Schaft-Ø	3,15	4,0	5,0	6,3	8,0	10,0	12,5
Länge	31,5	35,5	40,0	45,0	50,0	56,0	63,0

Zentrierbohrer-Set	Bestellnummer	UVP in € exkl. MwSt.
Zentrierbohrer-Set 12-teilig, 0,8 - 10 mm	88740	115,00

## Zentrierkegel



MK 2 / 60 mm

MK 3 / 100 mm

Mitlaufende Zentrierkegel für die präzise und sichere Zentrierung von Rohren und Hohlkörpern auf Drehmaschinen. Der Zentrierkegel wird im Morsekonus der Reitstockpinole fixiert.

- Morsekegelschaft MK gem. DIN 228
- Großer Spann- bzw. Zentrierdurchmesser, Kegelwinkel 60°
- Hoch belastbar, robust und langlebig
- Gehärtet und präzisionsgeschliffen
- Präzisionslager mit hoher Rundlaufgenauigkeit
- Wartungsfreie Dauerschmierung
- Schmutzdichte Ausführung

Zentrierkegel	Spann-Ø mm	Bestellnummer	UVP in € exkl. MwSt.
Mitlaufender Zentrierkegel MK 2 / 60 mm	20 - 60	88705	191,00
Mitlaufender Zentrierkegel MK 3 / 100 mm	30 - 100	88706	255,00
Mitlaufender Zentrierkegel MK 4 / 130 mm	30 - 130	88707	353,00
Mitlaufender Zentrierkegel MK 5 / 150 mm	30 - 150	88708	566,00



# HARTMETALL - Kreissägeblätter

## Präzisionsschliff

Rasiermesserscharfe, geometrisch perfekt geschliffene Sägeblattschneiden aus Hartmetall bieten höchste Schnittpräzision und eine lange Lebensdauer auch bei hoher Belastung. Die Schneidkörper sind fünffach nachschleifbar.

**dB** Dünnwand geräuschreduziert

**Industriequalität** long life

HM-Sägeblätter beschichtet für erhöhte Standzeit - Made in Japan	Zähneanzahl Z	Eignung	Bestellnummer	UVP in € exkl. MwSt.
Evolution PRO HM 355x2,2x25,4 mm	90	▲▲▲▲	78329	*262,00
Evolution PRO HM 305x2,2x25,4 mm	60	▲▲▲▲	78331	*194,00
Evolution PRO HM 255x2,0x25,4 mm	66	▲▲▲▲	78333	*194,00
Evolution PRO HM 255x2,0x25,4 mm	60	▲▲▲▲	78334	*149,00
Evolution PRO HM 230x2,0x25,4 mm	84	▲▲▲▲	78339	*132,00
Evolution PRO HM 230x2,0x25,4 mm	68	▲▲▲▲	78346	*113,00
Evolution PRO HM 230x2,0x25,4 mm	60	▲▲▲▲	78347	*113,00
Evolution PRO HM 230x2,0x25,4 mm	48	▲▲▲▲	78348	*102,00
Evolution PRO HM 230x2,0x30 mm	48	▲▲▲▲	78354	*102,00
Evolution PRO HM 210x2,0x30 mm	64	▲▲▲▲	78379	*107,00
Evolution PRO HM 210x2,0x30 mm,	42	▲▲▲▲	78392	*84,00
Evolution PRO HM 200x1,90x30 mm	40	▲▲▲▲	78393	*81,00
Evolution PRO HM 200x1,90x30 mm	60	▲▲▲▲	78394	*102,00
Evolution PRO HM 192x1,85x20 mm	70	▲▲▲▲	78399	*107,00
Evolution PRO HM 192x1,85x20 mm	48	▲▲▲▲	78458	*79,00
Evolution PRO HM 192x1,85x20 mm	40	▲▲▲▲	78474	*76,00
Evolution PRO HM 180x1,85x30 mm	36	▲▲▲▲	78516	*73,00
Evolution PRO HM 180x1,85x20 mm	36	▲▲▲▲	78517	*72,50
Evolution PRO HM 160x1,80x30 mm	32	▲▲▲▲	78518	*75,00

### Sägeblätter - Bevorzugte Eignung

▲▲▲▲ INOX/NIRO/Edelstahl bis 3 mm und Stahl



### Sägeblatt Evolution PRO HM

- HM bestückte Sägeblätter sind für die Bearbeitung von Stahl, NE-Metalle, Kunst und Verbundwerkstoffe geeignet
- Sie ermöglichen ein kühlmittelfreies, sehr schnelles und nahezu gratfreies Trennen des Materials.
- Lasergeschnittene Ornamente sorgen für einen schwingungsarmen und geräuschreduzierten Präzisions-Schnitt.

HM-Sägeblätter beschichtet für erhöhte Standzeit - Made in Germany	Zähneanzahl Z	Eignung	Bestellnummer	UVP in € exkl. MwSt.
Evolution PRO HM 355x2,2x25,4	90	▲▲▲▲	78376	*282,00
Evolution PRO HM 355x2,2x25,4	72	▲▲▲▲	78377	*246,00

CARBIDE TIPPED BLADE FOR MILD STEEL

### Vorteile der ELMAG Klingen aus Japan-Stahl:

Japanische Sägeblätter sind bei Profis und Heimwerkern auf der ganzen Welt beliebt. Diese Sägeblätter bieten eine Vielzahl von Vorteilen, darunter:

- Hohe Schärfe:** Japanische Sägeblätter sind für ihre extrem scharfen Schneidezähne bekannt. Dies ermöglicht präzise und saubere Schnitte.
- Effizienz:** Die spezielle Zahngeometrie der japanischen Sägeblätter ermöglicht ein schnelles und effizientes Sägen.
- Präzision:** Sie ermöglichen präzise und genaue Schnitte, was bei Gehrungsschnitten besonders wichtig ist.
- Geringe Vibration:** Weniger Vibration beim Schneiden erhöht die Präzision und den Komfort.

Insgesamt sind japanische Sägeblätter eine ausgezeichnete Wahl für Profis und Heimwerker, die präzise und saubere Schnitte benötigen.

## Kreissägeblätter - HSS/DMo5

### Kreissägeblätter HSS/DMo5

- Hochwertiger Schnellarbeitsstahl 1.3343 (5 % Molybdän, 6,4 % Wolfram, 4,3 % Chrom)
- Hohe Festigkeit, Arbeits- und Warmhärte
- Oberflächenvergütung durch Dampfbehandlung, sehr gute Kühlmittelaufnahme und Gleitfähigkeit
- Ideal für das Trennen von Stahl und Nichteisenmetallen mit einer Zugfestigkeit bis 800 N/mm<sup>2</sup>, Rohre, Profile und Vollmaterialien (■)

**Hochleistungsschnellstahl** mit hohem Anteil an Wolfram und Molybdän - Bestandteile welche nach dem Härteverfahren eine hohe Härte und entsprechende Festigkeit ergeben. Der **Wolfram-Anteil** ist massgebend für die Ausbildung der korrekten Menge von Karbiden, welche den Verschleiß des Kreissägeblatts, insbesondere unter hohen Betriebstemperaturen, verlangsamen. Das Wolfram erhöht ausserdem die mechanische Streckgrenze des Werkzeugs bei entsprechender Erhöhung der Schneidleistung und trägt bei, das Wachstum des austenitischen Kornes zu vermeiden. Der **Molybdän-Anteil** ist massgebend für die Umwandlung in sehr feine martensitische Körner, welche die Bruchfestigkeit des Werkzeugs und eine hohe mechanische Belastbarkeit gewährleisten. Der **Vanadium-Anteil** wirkt mit bei der Bildung der härtesten und widerstandsfähigsten Karbide unter allen Legierungsbestandteilen.



### Schneiden wie durch Butter - Trennzeit < 3,5 s

Gehrungsschnitt mit Sägeblatt HSS/DMo5 315x2,5x32, 240 Zähne, Zahnteilung T4 auf Metall-Kreissägemaschine MKS 315 RLSS-N



Sägeblätter HSS/DMo5, HSS, HSS-E/Cobalt und Zubehör	Zahnteilung T	Zahneanzahl Z	Eignung	Bestellnummer	UVP in € exkl. MwSt.
Sägeblätter HSS/DMo5, Blattbohrungsdurchmesser 32 mm					
Sägeblatt HSS/DMo5 200x2,0x32 mm	T4	160	■	78238	120,00
Sägeblatt HSS/DMo5 225x2,0x32 mm	T3	220	■	78200	105,00
Sägeblatt HSS/DMo5 225x2,0x32 mm	T4	180	■	78201	105,00
Sägeblatt HSS/DMo5 225x2,0x32 mm	T5	140	■	78202	105,00
Sägeblatt HSS/DMo5 225x2,0x32 mm	T6	120	■	78203	105,00
Sägeblatt HSS/DMo5 250x2,5x32 mm	T4	200	■	78204	125,00
Sägeblatt HSS/DMo5 250x2,5x32 mm	T5	160	■	78206	125,00
Sägeblatt HSS/DMo5 250x2,5x32 mm	T6	128	■	78207	125,00
Sägeblatt HSS/DMo5 275x2,5x32 mm	T3	280	■	78208	137,00
Sägeblatt HSS/DMo5 275x2,5x32 mm	T4	220	■	78209	137,00
Sägeblatt HSS/DMo5 275x2,5x32 mm	T5	180	■	78210	137,00
Sägeblatt HSS/DMo5 275x2,5x32 mm	T6	140	■	78211	137,00
Sägeblatt HSS/DMo5 300x2,5x32 mm	T4	220	■	78212	181,00
Sägeblatt HSS/DMo5 300x2,5x32 mm	T5	180	■	78213	181,00
Sägeblatt HSS/DMo5 300x2,5x32 mm	T6	160	■	78214	181,00
Sägeblatt HSS/DMo5 300x2,5x32 mm	T8	120	■	78215	181,00
Sägeblatt HSS/DMo5 315x2,5x32 mm	T3	300	■	78216	197,00
Sägeblatt HSS/DMo5 315x2,5x32 mm	T4	240	■	78217	197,00
Sägeblatt HSS/DMo5 315x2,5x32 mm	T5	200	■	78218	197,00
Sägeblatt HSS/DMo5 315x2,5x32 mm	T6	160	■	78219	197,00
Sägeblatt HSS/DMo5 315x2,5x32 mm	T8	120	■	78220	197,00
Sägeblatt HSS/DMo5 350x2,5x32 mm	T4	280	■	78221	232,00
Sägeblatt HSS/DMo5 350x2,5x32 mm	T6	180	■	78222	232,00
Sägeblatt HSS/DMo5 350x2,5x32 mm	T8	140	■	78223	232,00
Sägeblatt HSS/DMo5 350x3,0x32 mm	T6	180	■	78224	269,00
Sägeblatt HSS/DMo5 370x3,0x32 mm	T4	280	■	78261	Auf Anfrage
Sägeblatt HSS/DMo5 370x3,0x32 mm	T5	220	■	78262	Auf Anfrage
Sägeblatt HSS/DMo5 370x3,0x32 mm	T6	190	■	78263	Auf Anfrage
Sägeblätter HSS/DMo5, Blattbohrungsdurchmesser 40 mm					
Sägeblatt HSS/DMo5 225x2,0x40 mm	T4	180	■	78240	105,00
Sägeblatt HSS/DMo5 225x2,0x40 mm	T5	140	■	78241	105,00
Sägeblatt HSS/DMo5 225x2,0x40 mm	T8	90	■	78239	105,00
Sägeblatt HSS/DMo5 250x2,5x40 mm	T4	200	■	78243	125,00
Sägeblatt HSS/DMo5 250x2,5x40 mm	T6	128	■	78244	125,00
Sägeblatt HSS/DMo5 275x2,5x40 mm	T4	220	■	78245	141,00
Sägeblatt HSS/DMo5 275x2,5x40 mm	T5	180	■	78246	141,00
Sägeblatt HSS/DMo5 275x2,5x40 mm	T6	140	■	78247	141,00
Sägeblatt HSS/DMo5 300x2,5x40 mm	T5	180	■	78248	177,00
Sägeblatt HSS/DMo5 300x2,5x40 mm	T6	160	■	78249	177,00
Sägeblatt HSS/DMo5 315x2,5x40 mm	T5	200	■	78251	208,00
Sägeblatt HSS/DMo5 315x2,5x40 mm	T6	160	■	78252	208,00
Sägeblatt HSS/DMo5 315x2,5x40 mm	T8	120	■	78253	208,00
Sägeblatt HSS/DMo5 350x3,0x40 mm	T6	180	■	78254	258,00
Sägeblatt HSS/DMo5 350x3,0x40 mm	T8	140	■	78255	258,00
Sägeblatt HSS/DMo5 370x3,0x40 mm	T6	190	■	78233	410,00
Reduziererringe					
Reduzierring für HSS-Sägeblätter von 40 auf 32 mm				78295	42,00

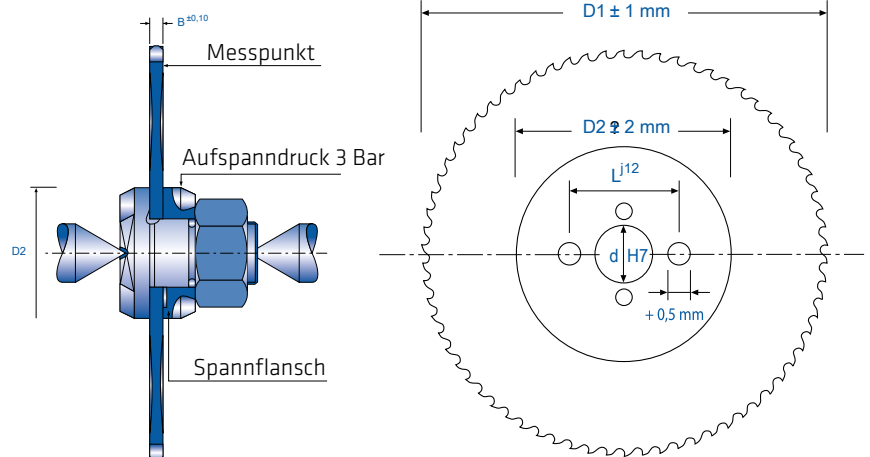

### Herstellungstoleranzen der ELMAG Kreissägeblätter:

Die DIN-Norm 1840 legt die Herstellungstoleranzen von Kreissägeblätter fest. Die technologische Weiterentwicklung unserer Anlagen, die zum größten Teils von unseren Produzenten selbst entwickelt wurden, haben uns erlaubt, die Fertigungstoleranzen unserer Werkzeuge drastisch zu senken.

D1	Sägeblatt Ø
D2	Bund Ø
L	Mitnehmerlöcher
d	Aufnahmebohrung
B	Stärke

## Kreissägeblätter - HSS-E/Cobalt

### Kreissägeblätter HSS/DMo5

- Hochwertiger Schnellarbeitsstahl 1.3343 (5 % Molybdän, 6,4 % Wolfram, 4,3 % Chrom)
- Hohe Festigkeit, Arbeits- und Warmhärte
- Oberflächenvergütung durch Dampfbehandlung, sehr gute Kühlmittelaufnahme und Gleitfähigkeit
- Ideal für das Trennen von Stahl und Nichteisenmetallen mit einer Zugfestigkeit bis 800 N/mm<sup>2</sup>, Rohre, Profile und Vollmaterialien (■)

**Hochleistungsschnellstahl** welcher ausser den im Dmo5 enthaltenen Legierungsbestandteilen auch noch 5% Kobalt aufweist. Der **Kobalt-Anteil** bildet kein Korn, trägt in den Hochleistungsschnellstählen aber dazu bei, die Stabilität beim Anlassen zu unterstützen, wobei das Kornwachstum bei hohen Betriebstemperaturen verhindert wird und vor allem eine hohe Härte beibehalten werden kann. Diese Eigenschaften sind erforderlich, wenn harte und hochlegierte Werkstoffe, wie z.B. rostfreier Stahl, geschnitten werden sollen, die im Schneidbereich hohe Temperaturen erzeugen.

Sägeblätter HSS-E/Cobalt	Zahnteilung T	Zähneanzahl Z	Eignung	Bestellnummer	UVP in € exkl. MwSt.
Sägeblätter HSS-E/Cobalt, Blattbohrungsdurchmesser 32 mm					
Sägeblatt HSS-E/Cobalt 225x2,0x32 mm	T4	180	■ ■ ■	78270	133,00
Sägeblatt HSS-E/Cobalt 225x2,0x32 mm	T6	120	■ ■ ■	78269	133,00
Sägeblatt HSS-E/Cobalt 250x2,5x32 mm	T4	200	■ ■ ■	78271	165,00
Sägeblatt HSS-E/Cobalt 250x2,5x32 mm	T5	160	■ ■ ■	78272	165,00
Sägeblatt HSS-E/Cobalt 275x2,5x32 mm	T4	220	■ ■ ■	78273	165,00
Sägeblatt HSS-E/Cobalt 275x2,5x32 mm	T5	180	■ ■ ■	78274	165,00
Sägeblatt HSS-E/Cobalt 300x2,5x32 mm	T4	220	■ ■ ■	78275	217,00
Sägeblatt HSS-E/Cobalt 300x2,5x32 mm	T6	160	■ ■ ■	78276	217,00
Sägeblatt HSS-E/Cobalt 315x2,5x32 mm	T3	300	■ ■ ■	78282	277,00
Sägeblatt HSS-E/Cobalt 315x2,5x32 mm	T4	240	■ ■ ■	78277	277,00
Sägeblatt HSS-E/Cobalt 315x3,0x32 mm	T5	200	■ ■ ■	78281	277,00
Sägeblatt HSS-E/Cobalt 315x2,5x32 mm	T6	160	■ ■ ■	78278	277,00
Sägeblatt HSS-E/Cobalt 350x2,5x32 mm	T4	280	■ ■ ■	78279	303,00
Sägeblatt HSS-E/Cobalt 350x2,5x32 mm	T5	220	■ ■ ■	78283	303,00
Sägeblatt HSS-E/Cobalt 350x2,5x32 mm	T6	180	■ ■ ■	78280	303,00
Sägeblätter HSS-E/Cobalt, Blattbohrungsdurchmesser 40 mm					
Sägeblatt HSS-E/Cobalt 250x2,5x40 mm	T5	160	■ ■ ■	78285	156,00
Sägeblatt HSS-E/Cobalt 275x2,5x40 mm	T4	220	■ ■ ■	78290	166,00
Sägeblatt HSS-E/Cobalt 275x2,5x40 mm	T5	180	■ ■ ■	78286	166,00
Sägeblatt HSS-E/Cobalt 300x2,5x40 mm	T6	160	■ ■ ■	78287	221,00
Sägeblatt HSS-E/Cobalt 315x2,5x40 mm	T6	160	■ ■ ■	78288	248,00
Sägeblatt HSS-E/Cobalt 350x2,5x40 mm	T6	180	■ ■ ■	78289	293,00
Sägeblatt HSS-E / COBALT 370x3,0x40 mm	T4	280	■ ■ ■	78264	Auf Anfrage
Sägeblatt HSS-E / COBALT 370x3,0x40 mm	T5	220	■ ■ ■	78265	Auf Anfrage
Sägeblatt HSS-E / COBALT 370x3,0x40 mm	T6	190	■ ■ ■	78266	Auf Anfrage
Reduzierringe					
Reduzierring für HSS-Sägeblätter von 40 auf 32 mm				78295	42,00

Auswahl der richtigen Zahnteilung				
Rohre und Profile				
d	s	T	s	T
≥ 20 mm	≥ 1 mm	3	> 1 mm	4
≥ 30 mm	≥ 1,5 mm	5	> 1,5 mm	5,5
≥ 40 mm	≥ 2 mm	6	> 2 mm	7
≥ 50 mm	≥ 4 mm	6	> 4 mm	7
≥ 60 mm	≥ 4 mm	7	> 4 mm	8
≥ 70 mm	≥ 3 mm	7	> 3 mm	8
≥ 80 mm	≥ 4 mm	8	> 4 mm	10
≥ 90 mm	≥ 4 mm	8	> 4 mm	10
≥ 100 mm	≥ 7 mm	10	> 7 mm	12
≥ 120 mm	≥ 5 mm	10	> 5 mm	12
≥ 140 mm	≥ 4 mm	10	> 4 mm	12

Auswahl der richtigen Zahnteilung		
Stange Vollmaterial		
d	T	
≥ 20 mm	3	
≥ 30 mm	5	
≥ 40 mm	6	
≥ 50 mm	6	
≥ 60 mm	7	
≥ 70 mm	7	
≥ 80 mm	8	
≥ 90 mm	8	
≥ 100 mm	10	
≥ 120 mm	10	
≥ 140 mm	10	

### Schematische Darstellung

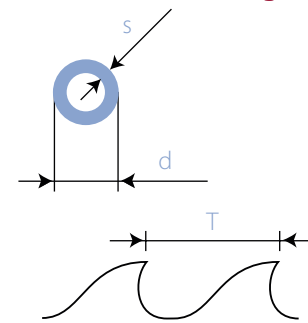

Zahnteilung nicht korrekt S<3T

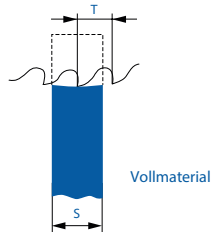

Zahnteilung korrekt S>3T

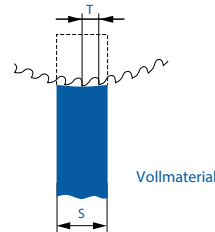

Zahnteilung nicht korrekt S<T

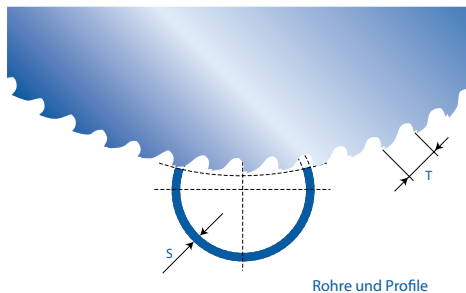

Rohre und Profile

Zahnteilung korrekt S>T

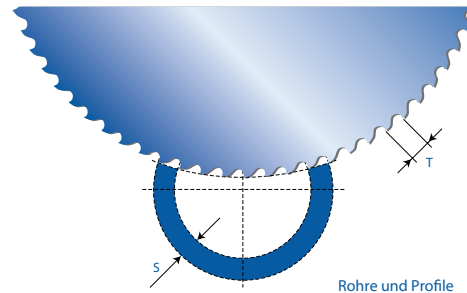

Rohre und Profile

### Zahnteilung T

- Zahnabstand in mm
- Die Auswahl der Zahnteilung erfolgt nach Werkstoffhärte, Wandstärke und Schnittfugenlänge
- Weiche Materialien, lange Schnittfugen: Grobe Zahnteilung wählen, um ein Verstopfen der Zahnzwischenräume zu vermeiden
- Für harte Materialien, kurze Schnittfugen und dünnwandige Rohre, Profile und Bleche: Feine Zahnteilung wählen, um viele Zähne am Schneidvorgang zu beteiligen - das Sägeblatt bleibt länger scharf
- Merkregel: Am dünnsten Materialquerschnitt sollten drei Zähne im Eingriff sein

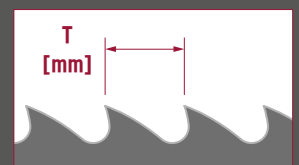

## Kreissägeblätter - HSS/DMo5, HSS-E/Cobalt mit TIN Beschichtung

Um die Standzeit der Sägeblätter zu erhöhen, haben wir unsere Produkte mit einer speziellen TIN Beschichtung versehen. Dieses Verfahren enthält unter anderem auch den zu beschichtenden Flächenschliff mit einer Oberflächenrauheit von 0,3 Rz, einem Waschvorgang mit chemischer Aktivierung und Vakuum-Trocknung, damit die Fläche einwandfrei gereinigt und Oxidation und Feuchtigkeit vermieden wird und somit die bestmögliche Haftung der Hartstoffschicht gesichert ist. Nach der Beschichtung werden alle unsere Kreissägeblätter nochmals auf Seitenschlag und Geradheit geprüft und notfalls nochmals gerichtet.

### Hartstoffbeschichtung mit einer Stärke von 3 Mikron

auf Titaniumbasis, die bei einer Prozesstemperatur von ca. 490°C hergestellt wird. Diese Hartstoffbeschichtung hat einen Reibungswert von 0,47 und eine Oxidationstemperatur von 640°C.

Die Schichthärte beträgt 2.480 Vickers (HV 0,05). Die geringe Wärmeleitung dieser Hartstoffbeschichtung gewährleistet dem Körper einen guten Wärmeschutz.

Im Anwendungsbereich eignet sie sich bestens zur Bearbeitung von Baustahl und soll immer mit reichlicher Kühlschmierung versorgt werden. Diese Hartstoffbeschichtung ist aber nicht zur Bearbeitung von Kupfer, Messing und Bronze geeignet.

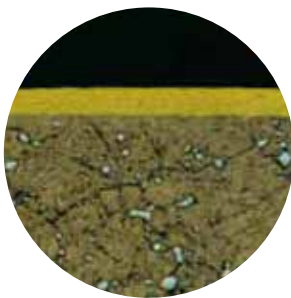

Mikroskop-Bild der Hartstoffschicht des TiN beschichteten Sägeblattes

Sägeblätter HSS/DMo5, HSS, HSS-E/Cobalt und Zubehör	Zahnteilung T	Zähneanzahl Z	Bestellnummer	UVP in € exkl. MwSt.
<b>Sägeblatt HSS / DMo5 / TiN Beschichtet, Blattbohrungsdurchmesser 32 mm</b>				
Sägeblatt HSS / DMo5 / TiN Beschichtet TiN 225x2,0x32mm	T3	220	79100	181,00
Sägeblatt HSS / DMo5 / TiN Beschichtet TiN 225x2,0x32mm	T4	180	79101	181,00
Sägeblatt HSS / DMo5 / TiN Beschichtet TiN 225x2,0x32mm	T5	140	79102	181,00
Sägeblatt HSS / DMo5 / TiN Beschichtet TiN 225x2,0x32mm	T6	120	79103	181,00
Sägeblatt HSS / DMo5 / TiN Beschichtet TiN 250x2,5x32mm	T4	200	79104	218,00
Sägeblatt HSS / DMo5 / TiN Beschichtet TiN 250x2,5x32mm	T5	160	79105	218,00
Sägeblatt HSS / DMo5 / TiN Beschichtet TiN 250x2,5x32mm	T6	128	79106	218,00
Sägeblatt HSS / DMo5 / TiN Beschichtet TiN 275x2,5x32mm	T3	280	79107	256,00
Sägeblatt HSS / DMo5 / TiN Beschichtet TiN 275x2,5x32mm	T4	220	79108	256,00
Sägeblatt HSS / DMo5 / TiN Beschichtet TiN 275x2,5x32mm	T5	180	79109	256,00
Sägeblatt HSS / DMo5 / TiN Beschichtet TiN 275x2,5x32mm	T6	140	79110	256,00
Sägeblatt HSS / DMo5 / TiN Beschichtet TiN 300x2,5x32mm	T4	220	79111	299,00
Sägeblatt HSS / DMo5 / TiN Beschichtet TiN 300x2,5x32mm	T5	180	79112	299,00
Sägeblatt HSS / DMo5 / TiN Beschichtet TiN 300x2,5x32mm	T6	160	79113	299,00
Sägeblatt HSS / DMo5 / TiN Beschichtet TiN 300x2,5x32mm	T8	120	79114	299,00
Sägeblatt HSS / DMo5 / TiN Beschichtet TiN 315x2,5x32mm	T3	300	79115	337,00
Sägeblatt HSS / DMo5 / TiN Beschichtet TiN 315x2,5x32mm	T4	240	79116	337,00
Sägeblatt HSS / DMo5 / TiN Beschichtet TiN 315x2,5x32mm	T5	200	79117	337,00
Sägeblatt HSS / DMo5 / TiN Beschichtet TiN 315x2,5x32mm	T6	160	79118	337,00
Sägeblatt HSS / DMo5 / TiN Beschichtet TiN 315x2,5x32mm	T8	120	79119	337,00
Sägeblatt HSS / DMo5 / TiN Beschichtet TiN 350x2,5x32mm	T4	280	79120	392,00
Sägeblatt HSS / DMo5 / TiN Beschichtet TiN 350x2,5x32mm	T6	180	79121	392,00
Sägeblatt HSS / DMo5 / TiN Beschichtet TiN 350x2,5x32mm	T8	140	79122	392,00
Sägeblatt HSS / DMo5 / TiN Beschichtet TiN 350x3,0x32mm	T6	180	79123	423,00
<b>Sägeblatt HSS / DMo5 / TiN Beschichtet, Blattbohrungsdurchmesser 40 mm</b>				
Sägeblatt HSS / DMo5 / TiN Beschichtet TiN 225x2,0x40mm	T4	180	79124	175,00
Sägeblatt HSS / DMo5 / TiN Beschichtet TiN 225x2,0x40mm	T5	140	79125	175,00
Sägeblatt HSS / DMo5 / TiN Beschichtet TiN 225x2,0x40mm	T8	90	79126	175,00
Sägeblatt HSS / DMo5 / TiN Beschichtet TiN 250x2,5x40mm	T4	200	79127	218,00
Sägeblatt HSS / DMo5 / TiN Beschichtet TiN 250x2,5x40mm	T6	128	79128	218,00
Sägeblatt HSS / DMo5 / TiN Beschichtet TiN 275x2,5x40mm	T4	220	79129	256,00
Sägeblatt HSS / DMo5 / TiN Beschichtet TiN 275x2,5x40mm	T5	180	79130	256,00
Sägeblatt HSS / DMo5 / TiN Beschichtet TiN 275x2,5x40mm	T6	140	79131	256,00
Sägeblatt HSS / DMo5 / TiN Beschichtet TiN 300x2,5x40mm	T5	180	79132	299,00
Sägeblatt HSS / DMo5 / TiN Beschichtet TiN 300x2,5x40mm	T6	160	79133	299,00
Sägeblatt HSS / DMo5 / TiN Beschichtet TiN 315x2,5x40mm	T5	200	79134	337,00
Sägeblatt HSS / DMo5 / TiN Beschichtet TiN 315x2,5x40mm	T6	160	79135	337,00
Sägeblatt HSS / DMo5 / TiN Beschichtet TiN 315x2,5x40mm	T8	120	79136	337,00
Sägeblatt HSS / DMo5 / TiN Beschichtet TiN 350x3,0x40mm	T6	180	79137	423,00
Sägeblatt HSS / DMo5 / TiN Beschichtet TiN 350x3,0x40mm	T8	140	79138	423,00
<b>Sägeblatt HSS-E / COBALT / TiN Beschichtet, Blattbohrungsdurchmesser 32 mm</b>				
Sägeblatt HSS-E / COBALT / TiN Beschichtet TiN 225x2,0x32mm	T4	180	79139	234,00
Sägeblatt HSS-E / COBALT / TiN Beschichtet TiN 225x2,0x32mm	T6	120	79140	234,00
Sägeblatt HSS-E / COBALT / TiN Beschichtet TiN 250x2,5x32mm	T4	200	79141	278,00
Sägeblatt HSS-E / COBALT / TiN Beschichtet TiN 250x2,5x32mm	T5	160	79142	278,00
Sägeblatt HSS-E / COBALT / TiN Beschichtet TiN 275x2,5x32mm	T4	220	79143	324,00
Sägeblatt HSS-E / COBALT / TiN Beschichtet TiN 275x2,5x32mm	T5	180	79144	324,00
Sägeblatt HSS-E / COBALT / TiN Beschichtet TiN 300x2,5x32mm	T4	220	79145	392,00
Sägeblatt HSS-E / COBALT / TiN Beschichtet TiN 300x2,5x32mm	T6	160	79146	380,00
Sägeblatt HSS-E / COBALT / TiN Beschichtet TiN 315x2,5x32mm	T3	300	79147	423,00
Sägeblatt HSS-E / COBALT / TiN Beschichtet TiN 315x2,5x32mm	T4	240	79148	423,00
Sägeblatt HSS-E / COBALT / TiN Beschichtet TiN 315x3,0x32mm	T5	200	79149	467,00
Sägeblatt HSS-E / COBALT / TiN Beschichtet TiN 315x2,5x32mm	T6	160	79150	423,00
Sägeblatt HSS-E / COBALT / TiN Beschichtet TiN 350x2,5x32mm	T4	280	79151	500,00
Sägeblatt HSS-E / COBALT / TiN Beschichtet TiN 350x2,5x32mm	T5	220	79152	500,00
Sägeblatt HSS-E / COBALT / TiN Beschichtet TiN 350x2,5x32mm	T6	180	79153	500,00
<b>Sägeblatt HSS-E / COBALT / TiN Beschichtet, Blattbohrungsdurchmesser 32 mm</b>				
Sägeblatt HSS-E / COBALT / TiN Beschichtet TiN 250x2,5x40mm	T5	160	79154	283,00
Sägeblatt HSS-E / COBALT / TiN Beschichtet TiN 275x2,5x40mm	T4	220	79155	324,00
Sägeblatt HSS-E / COBALT / TiN Beschichtet TiN 275x2,5x40mm	T5	180	79156	324,00
Sägeblatt HSS-E / COBALT / TiN Beschichtet TiN 300x2,5x40mm	T6	160	79157	392,00
Sägeblatt HSS-E / COBALT / TiN Beschichtet TiN 315x2,5x40mm	T6	160	79158	423,00
Sägeblatt HSS-E / COBALT / TiN Beschichtet TiN 350x2,5x40mm	T6	180	79159	505,00
<b>Reduzierringe</b>				
Reduzierring für HSS-Sägeblätter von 40 auf 32 mm			78295	42,00

## Bandsägeblätter - Bimetall Cobalt M42

**Spitzenleistung:**

**Bandsägeblätter Bimetall Cobalt M42**

Besonders verschleißfeste, schwingungsreduzierte Bandsägeblätter mit hoher Schnittgenauigkeit. Ideal für Stahl mit einer Zugfestigkeit bis 1.400 N/mm<sup>2</sup> (Härte 44 HRC), INOX/NIRO/Edelstahl und Nichteisenmetalle.

- Trägerband aus zähhartem, legiertem Federstahl (Chromanteil 4 %)
- Zahnschneiden aus HSS-Schnellarbeitsstahl M42 (1.3247 mit 8 % Kobalt, 10 % Molybdän, 4 % Chrom)
- Zahnhärte 66-69 HRC
- Sehr hohe Zerspanungsleistung
- Sehr gute Schnittzeitwerte
- Für häufig wechselnden Betrieb  
Rohre/Profile/Vollmaterialien  
sehr gut geeignet



Bandsäge- maschine	Bandsägeblätter CS und Bimetall Cobalt M42	Zähne pro Zoll ZpZ	Bestell- nummer	UVP in € exkl. MwSt.
<b>Bandsägeblätter Bimetall Cobalt M42</b>				
TB-125	Bandsägeblatt Bimetall Cobalt M42 1440x13x0,65 mm	18	78448	30,00
	Bandsägeblatt Bimetall Cobalt M42 1440x13x0,65 mm	10/14	78447	30,00
	Bandsägeblatt Bimetall Cobalt M42 1440x13x0,65 mm	8/12	78446	30,00
	Bandsägeblatt Bimetall Cobalt M42 1440x13x0,65 mm	6/10	78445	30,00
TB-100	Bandsägeblatt Bimetall Cobalt M42 1470x13x0,65 mm	6/10	78112	32,50
	Bandsägeblatt Bimetall Cobalt M42 1470x13x0,65 mm	8/12	78113	32,50
	Bandsägeblatt Bimetall Cobalt M42 1470x13x0,65 mm	10/14	78114	32,50
	Bandsägeblatt Bimetall Cobalt M42 1470x13x0,65 mm	18	78115	32,50
CY130-3G HY 115-3	Bandsägeblatt Bimetall Cobalt M42 1638x13x0,65 mm	6	78146	32,50
	Bandsägeblatt Bimetall Cobalt M42 1638x13x0,65 mm	10	78147	32,50
	Bandsägeblatt Bimetall Cobalt M42 1638x13x0,65 mm	14	78148	32,50
	Bandsägeblatt Bimetall Cobalt M42 1638x13x0,65 mm	18	78141	32,50
TB-150	Bandsägeblatt Bimetall Cobalt M42 1735x13x0,65 mm	18	78443	34,00
	Bandsägeblatt Bimetall Cobalt M42 1735x13x0,65 mm	10/14	78442	34,00
	Bandsägeblatt Bimetall Cobalt M42 1735x13x0,65 mm	8/12	78441	34,00
	Bandsägeblatt Bimetall Cobalt M42 1735x13x0,65 mm	6/10	78440	34,00
CY210-2G	Bandsägeblatt Bimetall Cobalt M42 2080x20x0,9 mm	5/8	78196	43,00
	Bandsägeblatt Bimetall Cobalt M42 2080x20x0,9 mm	6/9	78197	43,00
	Bandsägeblatt Bimetall Cobalt M42 2080x20x0,9 mm	8/11	78198	43,00
	Bandsägeblatt Bimetall Cobalt M42 2080x20x0,9 mm	4/6	78154	41,50
CY210-2GN	Bandsägeblatt Bimetall Cobalt M42 2110x20x0,9 mm	4/6	78464	43,00
	Bandsägeblatt Bimetall Cobalt M42 2110x20x0,9 mm	5/7	78116	43,00
	Bandsägeblatt Bimetall Cobalt M42 2110x20x0,9 mm	6/9	78117	43,00
	Bandsägeblatt Bimetall Cobalt M42 2110x20x0,9 mm	8/11	78118	43,00
	Bandsägeblatt Bimetall Cobalt M42 2110x20x0,9 mm	12/16	78462	43,00
	Bandsägeblatt Bimetall Cobalt M42 2110x20x0,9 mm	14	78463	43,00
HY 180-4	Bandsägeblatt Bimetall Cobalt M42 2360x20x0,9 mm	5/7	78155	48,00
	Bandsägeblatt Bimetall Cobalt M42 2360x20x0,9 mm	6/9	78156	48,00
	Bandsägeblatt Bimetall Cobalt M42 2360x20x0,9 mm	8/11	78157	48,00
	Bandsägeblatt Bimetall Cobalt M42 2360x20x0,9 mm	14	78158	48,00
CY260-2G	Bandsägeblatt Bimetall Cobalt M42 2450x27x0,9 mm	2/3	78165	53,00
	Bandsägeblatt Bimetall Cobalt M42 2450x27x0,9 mm	5/7	78171	53,00
	Bandsägeblatt Bimetall Cobalt M42 2450x27x0,9 mm	6/9	78172	53,00
	Bandsägeblatt Bimetall Cobalt M42 2450x27x0,9 mm	8/11	78173	53,00
BOMAR BASICUT EASYSUT	Bandsägeblatt Bimetall Cobalt M42 2720x27x0,9 mm	4/6	78460	57,50
	Bandsägeblatt Bimetall Cobalt M42 2720x27x0,9 mm	5/7	78465	57,50
	Bandsägeblatt Bimetall Cobalt M42 2720x27x0,9 mm	6/9	78466	57,50
	Bandsägeblatt Bimetall Cobalt M42 2720x27x0,9 mm	8/11	78467	57,50
	Bandsägeblatt Bimetall Cobalt M42 2720x27x0,9 mm	12/16	78468	57,50
BS-H 200/2	Bandsägeblatt Bimetall Cobalt M42 2800x20x0,9 mm	5/7	78176	56,00
	Bandsägeblatt Bimetall Cobalt M42 2800x20x0,9 mm	6/9	78177	56,00
	Bandsägeblatt Bimetall Cobalt M42 2800x20x0,9 mm	8/11	78178	56,00

**Wahl der optimalen Verzahnung für BI-Metall Sägebänder bei Vollmaterial**

Ø / mm	14/18	10/14	8/12	6/10	5/8	4/6	3/4	2/3	1,4/2	1,1/1,4	0,75/1,25	0,7/0,9	ZpZ
20													14
30													10
40													8
50													6
60													6
70													6
80													4
90													4
100													4
150													3
200													2
250													2
300													2
350													2
400													1,25
450													1,25
500													1,25
510													1,25
520													1,25
530													1,25
540													1,25
550-1000													1,25



## Bandsägeblätter



Bandsäge- maschine	Bandsägeblätter CS und Bimetall Cobalt M42	Zähne pro Zoll ZpZ	Bestell- nummer	UVP in € exkl. MwSt.
	Bandsägeblatt Bimetall Cobalt M42 2830x27x0,9 mm	3/4	78153	57,50
	Bandsägeblatt Bimetall Cobalt M42 2830x27x0,9 mm	4/6	78192	57,50
	Bandsägeblatt Bimetall Cobalt M42 2830x27x0,9 mm	5/7	78191	57,50
	Bandsägeblatt Bimetall Cobalt M42 2830x27x0,9 mm	6/9	78193	57,50
	Bandsägeblatt Bimetall Cobalt M42 2830x27x0,9 mm	8/11	78189	57,50
	Bandsägeblatt Bimetall Cobalt M42 2830x27x0,9 mm	12/16	78184	57,50
BOMAR ERGONOMIC 320.258.DG/DGH	Bandsägeblatt Bimetall Cobalt M42 2910x27x0,9 mm	4/6	78426	63,00
	Bandsägeblatt Bimetall Cobalt M42 2910x27x0,9 mm	5/7	78496	60,50
	Bandsägeblatt Bimetall Cobalt M42 2910x27x0,9 mm	6/9	78497	60,50
	Bandsägeblatt Bimetall Cobalt M42 2910x27x0,9 mm	8/11	78498	60,50
BS-HV, MS	Bandsägeblatt Bimetall Cobalt M42 3000x20x0,9 mm	4/6	78185	57,50
	Bandsägeblatt Bimetall Cobalt M42 3000x20x0,9 mm	5/7	78186	57,50
	Bandsägeblatt Bimetall Cobalt M42 3000x20x0,9 mm	6/9	78187	57,50
	Bandsägeblatt Bimetall Cobalt M42 3000x20x0,9 mm	8/11	78188	57,50
S 280 G/DC	Bandsägeblatt Bimetall Cobalt M42 3000x27x0,9 mm	6	78199	63,00
	Bandsägeblatt Bimetall Cobalt M42 3000x27x0,9 mm	8	78190	63,00
	Bandsägeblatt Bimetall Cobalt M42 3000x27x0,9 mm	10	78144	59,50
	Bandsägeblatt Bimetall Cobalt M42 3010x27x0,9 mm	3/4	78181	63,00
	Bandsägeblatt Bimetall Cobalt M42 3010x27x0,9 mm	4/6	78174	63,00
	Bandsägeblatt Bimetall Cobalt M42 3010x27x0,9 mm	5/7	78183	63,00
	Bandsägeblatt Bimetall Cobalt M42 3010x27x0,9 mm	6/9	78182	63,00
	Bandsägeblatt Bimetall Cobalt M42 3010x27x0,9 mm	12/16	78420	63,00
	Bandsägeblatt Bimetall Cobalt M42 3035x27x0,9 mm	5/7	78166	63,00
	Bandsägeblatt Bimetall Cobalt M42 3035x27x0,9 mm	6/9	78167	63,00
HY 230	Bandsägeblatt Bimetall Cobalt M42 3035x27x0,9 mm	8/11	78168	63,00
	Bandsägeblatt Bimetall Cobalt M42 3035x27x0,9 mm	4/6	78169	63,00
	Bandsägeblatt Bimetall Cobalt M42 3125x27x0,9 mm	4/6	78422	63,00
	Bandsägeblatt Bimetall Cobalt M42 3125x27x0,9 mm	5/7	78423	63,00
BOMAR ERGONOMIC 340.278.DG/DGH	Bandsägeblatt Bimetall Cobalt M42 3125x27x0,9 mm	6/9	78424	63,00
	Bandsägeblatt Bimetall Cobalt M42 3125x27x0,9 mm	8/11	78425	63,00
	Bandsägeblatt Bimetall Cobalt M42 3125x27x0,9 mm	12/16	78428	63,00
	Bandsägeblatt Bimetall Cobalt M42 3160x27x0,9 mm	4/6	78125	64,00
CY350-2DG CY350 DGSA VARIO	Bandsägeblatt Bimetall Cobalt M42 3160x27x0,9 mm	5/7	78126	64,00
	Bandsägeblatt Bimetall Cobalt M42 3160x27x0,9 mm	6/9	78127	64,00
	Bandsägeblatt Bimetall Cobalt M42 3160x27x0,9 mm	8/11	78128	64,00

BANDSÄGEBLÄTTER

### Wahl der optimalen Verzahnung für BI-Metall Sägebänder bei Rohren und Profilen

Ø / mm	2	4	6	8	10	15	25	35	50	65	75	100	130	150	200
20	22	10/14	10/14												
40	22	10/14	8/12	6/10	5/8										
60	18	10/14	8/12	6/10	5/8	5/8	4/6 pos								
80	18	10/14	8/12	6/10	5/8	4/6 pos	4/6 pos	3/4 pos							
90	14	8/12	6/10	5/8	4/6 pos	4/6 pos	4/6 pos	3/4 pos							
100	14	8/12	6/10	5/8	4/6 pos	4/6 pos	4/6 pos	3/4 pos							
110	14	8/12	6/10	5/8	4/6 pos	4/6 pos	4/6 pos	3/4 pos							
120	14	8/12	6/10	5/8	4/6 pos	4/6 pos	3/4 pos	3/4 pos	3/4 pos						
130	10/14	6/10	5/8	5/8	4/6 pos	4/6 pos	3/4 pos	3/4 pos	2/3 pos						
140	10/14	6/10	5/8	5/8	4/6 pos	4/6 pos	3/4 pos	3/4 pos	2/3 pos	2/3 pos					
150	10/14	6/10	5/8	5/8	4/6 pos	4/6 pos	3/4 pos	3/4 pos	2/3 pos	2/3 pos					
160	10/14	6/10	5/8	4/6	4/6 pos	3/4 pos	3/4 pos	2/3 pos	2/3 pos	2/3 pos	2/3 pos				
170	10/14	6/10	5/8	4/6	4/6 pos	3/4 pos	3/4 pos	2/3 pos	2/3 pos	2/3 pos	2/3 pos				
180	10/14	6/10	5/8	4/6	4/6 pos	3/4 pos	3/4 pos	2/3 pos	2/3 pos	2/3 pos	2/3 pos				
190	10/14	6/10	5/8	4/6	4/6 pos	3/4 pos	3/4 pos	2/3 pos	2/3 pos	2/3 pos	2/3 pos				
200	10/14	6/10	5/8	4/6	4/6 pos	3/4 pos	3/4 pos	2/3 pos	2/3 pos	2/3 pos	1,4/2 pos	2/3 pos			
220	10/14	6/10	5/8	4/6	4/6 pos	3/4 pos	2/3 pos	2/3 pos	2/3 pos	1,4/2 pos	2/3 pos				
250	8/12	5/8	4/6	4/6	3/4 pos	3/4 pos	2/3 pos	2/3 pos	2/3 pos	1,4/2 pos	1,4/2 pos	1,4/2 pos			
300	8/12	5/8	4/6	4/6	3/4 pos	3/4 pos	2/3 pos	2/3 pos	2/3 pos	1,4/2 pos	1,4/2 pos	1,4/2 pos	1,4/2 pos		
350	8/12	5/8	4/6	4/6	3/4 pos	3/4 pos	2/3 pos	2/3 pos	2/3 pos	1,4/2 pos	1,4/2 pos	1,4/2 pos	1,4/2 pos	1,4/2 pos	
400	8/12	5/8	4/6	4/6	3/4 pos	3/4 pos	2/3 pos	2/3 pos	2/3 pos	1,4/2 pos	1,4/2 pos	1,4/2 pos	1,4/2 pos	1,4/2 pos	
500	8/12	5/8	4/6	4/6	3/4 pos	3/4 pos	2/3 pos	2/3 pos	2/3 pos	1,4/2 pos	1,4/2 pos	0,75/1,25	0,75/1,25	0,75/1,25	0,75/1,25
600	8/12	5/8	4/6	4/6	3/4 pos	3/4 pos	2/3 pos	2/3 pos	2/3 pos	1,4/2 pos	1,4/2 pos	0,75/1,25	0,75/1,25	0,75/1,25	0,75/1,25
700	8/12	5/8	4/6	4/6	3/4 pos	3/4 pos	2/3 pos	2/3 pos	2/3 pos	1,4/2 pos	1,4/2 pos	0,75/1,25	0,75/1,25	0,75/1,25	0,75/1,25
800	8/12	5/8	4/6	4/6	3/4 pos	3/4 pos	2/3 pos	2/3 pos	2/3 pos	1,4/2 pos	1,4/2 pos	0,75/1,25	0,75/1,25	0,75/1,25	0,75/1,25
100	8/12	5/8	4/6	4/6	3/4 pos	3/4 pos	2/3 pos	2/3 pos	2/3 pos	1,4/2 pos	1,4/2 pos	0,75/1,25	0,75/1,25	0,75/1,25	0,75/1,25

\* = ELMAG-Spezialprogramm Weitere Bandsägeblätter auf Anfrage.

## Bandsägeblätter - Bimetall Cobalt M42



Bandsäge- maschine	Bandsägeblätter Bimetall Cobalt M42	Zähne pro Zoll ZpZ	Bestell- nummer	UVP in € exkl. MwSt.
<b>Bandsägeblätter Bimetall Cobalt M42</b>				
330/411 CSO & M/S	Bandsägeblatt Bimetall Cobalt M42 3200x27x0,9 mm	3/4	78470	64,00
	Bandsägeblatt Bimetall Cobalt M42 3200x27x0,9 mm	4/6	78471	64,00
	Bandsägeblatt Bimetall Cobalt M42 3200x27x0,9 mm	5/7	78149	64,00
	Bandsägeblatt Bimetall Cobalt M42 3200x27x0,9 mm	6/9	78472	64,00
	Bandsägeblatt Bimetall Cobalt M42 3200x27x0,9 mm	8/11	78473	64,00
	Bandsägeblatt Bimetall Cobalt M42 3400x27x0,9 mm	3/4-pos	78400	77,00
	Bandsägeblatt Bimetall Cobalt M42 3400x27x0,9 mm	4/6-0°	78401	77,00
	Bandsägeblatt Bimetall Cobalt M42 3400x27x0,9 mm	5/7-0°	78402	77,00
	Bandsägeblatt Bimetall Cobalt M42 3400x27x0,9 mm	6/9-0°	78403	77,00
	Bandsägeblatt Bimetall Cobalt M42 3660x27x0,9 mm	4/6	78175	71,00
Bandsägeblatt Bimetall Cobalt M42 3660x27x0,9 mm	5/7	78180	71,00	
Bandsägeblatt Bimetall Cobalt M42 3660x27x0,9 mm	6/9	78179	71,00	
Bandsägeblatt Bimetall Cobalt M42 3660x27x0,9 mm	12/16	78170	71,00	
Bandsägeblatt Bimetall Cobalt M42 3770x27x0,9 mm	2/3	78435	71,00	
Bandsägeblatt Bimetall Cobalt M42 3770x27x0,9 mm	3/4	78436	71,00	
Bandsägeblatt Bimetall Cobalt M42 3770x27x0,9 mm	6/9	78459	71,00	
Bandsägeblatt Bimetall Cobalt M42 3770x27x0,9 mm	8/11	78437	71,00	
BOMAR WORKLINE 410.280 DG/DGH	Bandsägeblatt Bimetall Cobalt M42 3800x27x0,9 mm	3/4	78485	77,00
	Bandsägeblatt Bimetall Cobalt M42 3800x27x0,9 mm	4/6	78486	77,00
	Bandsägeblatt Bimetall Cobalt M42 3800x27x0,9 mm	5/7	78487	77,00
	Bandsägeblatt Bimetall Cobalt M42 3800x27x0,9 mm	6/9	78488	77,00
	Bandsägeblatt Bimetall Cobalt M42 3800x27x0,9 mm	8/12	78489	77,00
	Bandsägeblatt Bimetall Cobalt M42 3800x27x0,9 mm	12/16	78484	77,00
	Bandsägeblatt Bimetall Cobalt M42 3900x27x0,9 mm	4/6	78194	76,00
	Bandsägeblatt Bimetall Cobalt M42 3900x27x0,9 mm	5/7	78151	77,00
	Bandsägeblatt Bimetall Cobalt M42 3900x34x1,1 mm	3/4	78159	88,00
	Bandsägeblatt Bimetall Cobalt M42 3900x34x1,1 mm	4/6	78160	88,00
Bandsägeblatt Bimetall Cobalt M42 3900x34x1,1 mm	5/7	78161	88,00	
Bandsägeblatt Bimetall Cobalt M42 3900x34x1,1 mm	6/9	78162	88,00	
Bandsägeblatt Bimetall Cobalt M42 4150x34x1,1 mm	3/4-pos	78404	97,50	
Bandsägeblatt Bimetall Cobalt M42 4150x34x1,1 mm	4/6-0°	78405	97,50	
Bandsägeblatt Bimetall Cobalt M42 4150x34x1,1 mm	5/7-0°	78406	97,50	
Bandsägeblatt Bimetall Cobalt M42 4150x34x1,1 mm	6/9-0°	78407	97,50	
Bandsägeblatt Bimetall Cobalt M42 4150x34x1,1 mm	8/11-0°	78416	109,00	
VG 450 L	Bandsägeblatt Bimetall Cobalt M42 4450x34x1,1 mm	3/4-pos	78408	106,00
	Bandsägeblatt Bimetall Cobalt M42 4450x34x1,1 mm	4/6-0°	78409	106,00
	Bandsägeblatt Bimetall Cobalt M42 4450x34x1,1 mm	5/7-0°	78410	106,00
	Bandsägeblatt Bimetall Cobalt M42 4450x34x1,1 mm	6/9-0°	78411	106,00
420 DI	Bandsägeblatt Bimetall Cobalt M42 4610x34x1,1 mm	3/4	78475	105,00
	Bandsägeblatt Bimetall Cobalt M42 4610x34x1,1 mm	4/6	78476	105,00
	Bandsägeblatt Bimetall Cobalt M42 4610x34x1,1 mm	5/7	78479	105,00
	Bandsägeblatt Bimetall Cobalt M42 4610x34x1,1 mm	6/9	78477	105,00
	Bandsägeblatt Bimetall Cobalt M42 4610x34x1,1 mm	8/11	78478	105,00
	Bandsägeblatt Bimetall Cobalt M42 4780x34x1,1 mm	3/4	78450	115,00
BOMAR WORKLINE510, PROLINE, TRANSVERSE 510 INDIVIDUAL 520	Bandsägeblatt Bimetall Cobalt M42 4780x34x1,1 mm	4/6	78451	115,00
	Bandsägeblatt Bimetall Cobalt M42 4780x34x1,1 mm	5/7	78452	115,00
	Bandsägeblatt Bimetall Cobalt M42 4780x34x1,1 mm	6/9	78456	115,00
	Bandsägeblatt Bimetall Cobalt M42 4780x34x1,1 mm	8/11	78457	115,00
	Bandsägeblatt Bimetall Cobalt M42 5200x34x1,1 mm	3/4-pos	78412	125,00
BOMAR WORKLINE 610 TRANSVERSE 610	Bandsägeblatt Bimetall Cobalt M42 5200x34x1,1 mm	4/6-pos	78413	125,00
	Bandsägeblatt Bimetall Cobalt M42 5200x34x1,1 mm	5/7-0°	78414	125,00
	Bandsägeblatt Bimetall Cobalt M42 5200x41x1,3 mm	6/9-0°	78415	125,00
	Bandsägeblatt Bimetall Cobalt M42 5270x34x1,1 mm	3/4	78430	120,00
650 DI	Bandsägeblatt Bimetall Cobalt M42 5270x34x1,1 mm	4/6-0°	78431	120,00
	Bandsägeblatt Bimetall Cobalt M42 5270x34x1,1 mm	5/7-0°	78432	120,00
	Bandsägeblatt Bimetall Cobalt M42 5270x34x1,1 mm	6/9	78433	120,00

TECH-INFO

### Variable Zahnteilung

Bandsägeblätter mit variabler Zahnteilung (auch Wechsel- oder Kombiverzahnung) weisen innerhalb wiederkehrender Verzahnungsintervalle wechselnde Zahnabstände auf.

Sie sind durch zwei Maßzahlen gekennzeichnet, z.B. 3/4 ZpZ. Dabei bezeichnet 3 den maximalen, 4 den minimalen Zahnabstand.

Bandsägeblätter mit variabler Zahnteilung werden speziell für das Ablängen von Materialbündeln und von Profilen mit unterschiedlichen Wandstärken empfohlen. Durch variablen Zahneingriff wird ein gleichmäßiger Schnitt erzielt.

Weitere Vorteile der variablen Zahnteilung:

- Ruhiger und vibrationsarmer Schnitt - optimale Zahnteilung und -geometrie
- Gerade und saubere Schnittführung - mit Führungs- bzw. Räumzähnen
- Lange Standzeit des Bandsägeblattes - geringer Verschleiß
- Großer Anwendungsbereich - zwei installierte Zahnteilungen
- Umrüsten des Bandsägeblattes seltener erforderlich

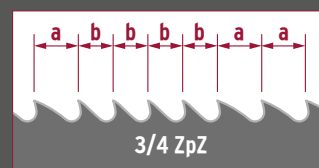

Beispiel für variable Zahnteilung 3/4 ZpZ:

Maximalabstand a (8,47 mm) und Minimalabstand b (6,35 mm)

## Hartmetall Bandsägeblätter Galaxy HMD

Hartmetall bestücktes Sägeband zum Sägen von harten und schwer zerspanbaren metallischen Werkstoffen sowie Materialien mit höher Eigenspannung.

Das Hartmetallsägeband ist widerstandsfähig, sodass die Schneidkanten höheren Kräfteinwirkungen widerstehen, ohne zu brechen oder abzusplintern.

Gerade der hohe Verschleiß, der bei herkömmlichen Sägebändern entsteht, wird bei diesen Sägebändern vermieden.

Besonders geeignet für:

- Vollmaterial und dickwandige Profile
- Rost- und säurebeständige Stähle sowie Sonderlegierungen
- Hohe Zerspanungsleistung
- Hohe Nutzungsdauer
- Sehr wirtschaftlich

Bandsäge- maschine	Bandsägeblätter Galaxy HMD	Zähne pro Zoll ZpZ	Bestell- nummer	UVP in € exkl. MwSt.
<b>Bandsägeblätter Galaxy HMD</b>				
CY-260-2G	<b>Bandsägeblatt Galaxy HMD 2450x27x0,9 mm</b>	2,5/3,5	<b>78587</b>	<b>261,00</b>
BASICUT/EASYCUT	<b>Bandsägeblatt Galaxy HMD 2720x27x0,9 mm</b>	2,5/3,5	<b>78588</b>	<b>287,00</b>
ERGONOMIC 320.258	<b>Bandsägeblatt Galaxy HMD 2910x27x0,9 mm</b>	2,5/3,5	<b>78589</b>	<b>307,00</b>
S 280 DG	<b>Bandsägeblatt Galaxy HMD 3010x27x0,9 mm</b>	2,5/3,5	<b>78590</b>	<b>315,00</b>
ERGONOMIC 340.278 DG	<b>Bandsägeblatt Galaxy HMD 3125x27x0,9 mm</b>	2,5/3,5	<b>78591</b>	<b>330,00</b>
CY-350	<b>Bandsägeblatt Galaxy HMD 3160x27x0,9 mm</b>	2,5/3,5	<b>78592</b>	<b>335,00</b>
CSO330/411 M/S	<b>Bandsägeblatt Galaxy HMD 3200x27x0,9 mm</b>	2,5/3,5	<b>78593</b>	<b>337,00</b>
WORKLINE 410.280	<b>Bandsägeblatt Galaxy HMD 3800x27x0,9 mm</b>	2,5/3,5	<b>78594</b>	<b>398,00</b>
WORKLINE 510 / TRANS- VERSE 510 / INDIVIDUAL 520	<b>Bandsägeblatt Galaxy HMD 4780x34x1,1 mm</b>	2,5/3,5	<b>78595</b>	<b>554,00</b>
	<b>Bandsägeblatt Galaxy HMD 4780x34x1,1 mm</b>	1,9/2,1	<b>78596</b>	<b>554,00</b>
WORKLINE 610 TRANSVERSE 620	<b>Bandsägeblatt Galaxy HMD 5200x34x1,1 mm</b>	2,5/3,5	<b>78597</b>	<b>596,00</b>
	<b>Bandsägeblatt Galaxy HMD 5200x34x1,1 mm</b>	1,9/2,1	<b>78598</b>	<b>596,00</b>
INDIVIDUAL 620.460	<b>Bandsägeblatt Galaxy HMD 6100x41x1,3 mm</b>	2,5/3,5	<b>78599</b>	<b>845,00</b>
	<b>Bandsägeblatt Galaxy HMD 6100x41x1,3 mm</b>	2/3	<b>78600</b>	<b>845,00</b>
	<b>Bandsägeblatt Galaxy HMD 6100x41x1,3 mm</b>	1,9/2,1	<b>78601</b>	<b>845,00</b>
	<b>Bandsägeblatt Galaxy HMD 6100x41x1,3 mm</b>	1,4/1,8	<b>78602</b>	<b>845,00</b>
INDIVIDUAL 720.540 DGH	<b>Bandsägeblatt Galaxy HMD 6640x54x1,6 mm</b>	2,5/3,5	<b>78603</b>	<b>1.105,00</b>
	<b>Bandsägeblatt Galaxy HMD 6640x54x1,6 mm</b>	2/3	<b>78604</b>	<b>1.105,00</b>
	<b>Bandsägeblatt Galaxy HMD 6640x54x1,6 mm</b>	1,9/2,1	<b>78605</b>	<b>1.105,00</b>
	<b>Bandsägeblatt Galaxy HMD 6640x54x1,6 mm</b>	1,4/1,8	<b>78606</b>	<b>945,00</b>

Anwendungstabelle			
Werkstoff	DIN	BI Metall Sägebänder	Hartmetall Sägebänder
<b>Baustahl, Automatenstahl</b>	<b>1.0037 ST37 S235JR, 1.0040 ST44 S275J2G3 1.0301 C10, 1.0721 10S20</b>	■	
<b>Baustahl, Vergütungsstahl</b>	<b>1.0050 ST50 E295, 1.0060 ST60 E335 1.0501 C35, 1.0503 C45</b>	■	
<b>Einsatzstahl, Vergütungsstahl</b>	<b>1.7131 16MnCr5, 1.7225 42CrMo4 1.8159 51CrV4, 1.6582 34CrNiMo6</b>	■	
<b>Kugellager, Werkzeugstahl</b>	<b>1.3505 100Cr6 1.1663 C125W</b>	■	■
<b>Schnellarbeitsstahl</b>	<b>1.3343 S6-5-2 1.3247 S2-10-1-8</b>	■	
<b>Kaltarbeitsstahl</b>	<b>1.2436 X210CrW12 1.2379 X153CrVMoV12</b>	■	■
<b>Rost- und säurebeständige</b>	<b>1.0037 ST37 S235JR, 1.0040 ST44 S275J2G3 1.0301 C10, 1.0721 10S20</b>	■	■
<b>Gusseisen</b>	<b>0.6020 GG-20, 0.6030 GG-30 0.7070 GGG-70</b>	■	■
<b>Aluminium, Aluminium Leg.</b>	<b>EN AW-1200 AL 99, EN AW-6082 Al Si1MgMn EN AC-AIMg5Si</b>	■	
<b>Hitzebeständige Stähle</b>	<b>1.4841 X15CrNiSi25 2.4816 NiCr15Fe</b>		■
<b>Nickelbasis Legierungen</b>	<b>2.4668 NiCr19NbMo, 2.4610 NiMo16Cr16Ti 2.4632 NiCr20Co18Ti</b>		■
<b>Titan, Titan - Leg.</b>	<b>3.7065 TI 3.7115 TiAl5Sn2F79</b>		■

BANDSÄGEBLÄTTER

TECH-INFO

### Zahnteilung - Zähne pro Zoll - ZpZ

Die Zahnteilung von Bandsägeblättern wird in Zähnen pro Zoll [25,4 mm] angegeben. Die richtige Zahnteilung ist entscheidend für optimale Schnittergebnisse.

Merkregeln zur Zahnteilung:

- Kurze Schnittlänge und/oder harter Werkstoff - enge Zahnteilung

Dünnwandige Materialien wie Bleche, Platten, Profile und Rohre erfordern einen engen Zahnabstand.

Die Zahnteilung ergibt sich aus der Eingriffslänge: Für einen wirtschaftlich optimalen Schnittvorgang und zur Vermeidung von Zahnbrüchen sollten in

das Material gleichzeitig drei Zähne eingreifen.

- Lange Schnittlänge und/oder weicher Werkstoff - weite Zahnteilung

Voll- und dickwandige Materialien erfordern einen weiten Zahnabstand. Das Ausbringen großer Späne wird erleichtert und ein geradliniger Schnittverlauf sichergestellt.

Weiche Materialien wie Aluminium, Leichtbronze, Kunststoff, Teflon, Holz etc. erfordern ebenfalls eine weite Zahnteilung.

Abb. rechts stellt ein Bandsägeblatt mit konstanter Zahnteilung von 6 Zähnen pro Zoll dar.

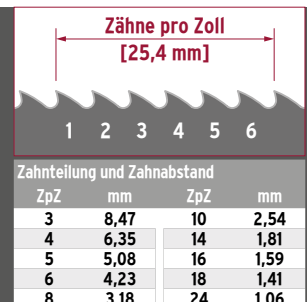

## Schleifscheiben



### Schleifscheiben Korn K36

Hochbeständige Normalkorund-Schleifscheiben mit kubischem Korn und keramischer Bindung, hohe Kornzähigkeit, ideal für Stahl- und Gussbearbeitung, Schruppen, grob Überschleifen und Entgraten.



### Schleifscheiben Korn K60/K80

Hochreine Edelporund-Schleifscheiben mit splittrigem Korn und keramischer Bindung, ideal für Baustahl, Schnellarbeits- und Werkzeugstahl, Schlichten, Schärfen von Werkzeugen, Bohren etc.

Schleifmaschine	Schleifscheiben	Korn	Normalkorund	Edelporund	Inklusive Reduzierring							Bestellnummer	UVP in € exkl. MwSt.
					20/15	20/16	25/20	32/20	32/25	35/25	51/32		
<b>Schleifscheiben grob, Korn K36</b>													
ES 150/DSM 150 W/DSM 200/150 WTN	Schleifscheibe grob 150x25x32 mm	K36	■	-	-	-	-	-	-	-	-	61075	27,50
ES/DS 175/DSM 175 W/D	Schleifscheibe grob 175x25x32 mm	K36	■	-	-	■	■	-	-	■	-	61078	33,00
DSM 200 W/D/DSM 914/200 DK	Schleifscheibe grob 200x32x32 mm	K36	■	-	-	-	-	-	-	-	-	61081	72,50
DS 250, B 32 mm	Schleifscheibe grob 250x32x32 mm	K36	■	-	-	-	-	-	-	-	■	61084	91,00
<b>Schleifscheiben fein, Korn K60</b>													
ES 150/DSM 150 W	Schleifscheibe fein 150x25x32 mm	K60	■	-	-	-	-	-	-	-	-	61076	27,50
ES 150/DSM 150 W	Schleifscheibe fein 150x25x32 mm	K60	-	■	-	■	■	-	-	■	-	61077	27,50
ES/DS 175/DSM 175 W/D	Schleifscheibe fein 175x25x32 mm	K60	■	-	-	■	■	-	-	■	-	61079	33,00
ES/DS 175/DSM 175 W/D	Schleifscheibe fein 175x25x32 mm	K60	-	■	-	■	■	-	-	■	-	61080	55,00
DSM 200 W/D/DSM 914/200 DK	Schleifscheibe fein 200x32x32 mm	K60	■	-	-	-	-	-	-	-	-	61082	72,50
DSM 200 W/D/DSM 914/200 DK	Schleifscheibe fein 200x32x32 mm	K60	-	■	-	-	-	-	-	-	-	61083	72,50
DSM 250 D	Schleifscheibe fein 250x32x32 mm	K60	-	■	-	-	-	-	-	-	-	61086	91,00
DS 250, B 32 mm	Schleifscheibe fein 250x32x32 mm	K60	■	-	-	-	-	-	-	-	■	61085	91,00
<b>Schleifscheiben fein, Korn K80</b>													
DSM 200/150 WTN/Eurogrind 200/150	Schleifscheibe fein 200x40x32 mm	K80	-	■	-	-	■	-	■	-	-	61087	72,00

## Schleifbänder

Schleifmaschine	Schleifbänder	Korn	Eignung Inox/ Niro	Bestellnummer	UVP in € exkl. MwSt.
KSM 150/686	Schleifband 50x686 mm	40		82461	9,10
	Schleifband 50x686 mm	60		82462	9,10
	Schleifband 50x686 mm	80		82463	9,10
	Schleifband 50x686 mm	120		82464	9,10
KSM 1000/150	Schleifband 50x1000 mm	40		82095	7,30
	Schleifband 50x1000 mm	60		82096	7,30
	Schleifband 50x1000 mm	80		82097	7,30
	Schleifband 50x1000 mm	120		82098	7,30
	Schleifband 50x1000 mm	320		82099	7,30
TJC (HM)	Schleifband 75x1000 mm	100		82093	8,60
	Schleifband 75x1000 mm	120		82094	8,60
BSS/BSD	Schleifband 75x1300 mm	40		82085	11,90
	Schleifband 75x1300 mm	60		82086	11,90
	Schleifband 75x1300 mm	80		82087	11,90
	Schleifband 75x1300 mm	120		82089	11,90
MBS 751 BSM 75x2000	Schleifband 75x2000 mm	40	+	82055	13,20
	Schleifband 75x2000 mm	60	+	82056	13,20
	Schleifband 75x2000 mm	80	+	82057	13,20
	Schleifband 75x2000 mm	100	+	82058	13,20
	Schleifband 75x2000 mm	120	+	82059	13,20
DSM 914 DSM 900/200 DK	Schleifband 100x900 mm	40		82046	10,60
	Schleifband 100x900 mm	60		82047	10,60
	Schleifband 100x900 mm	80		82048	10,60
	Schleifband 100x900 mm	120		82049	10,60
	Schleifband 100x900 mm	240		82045	10,60

Schleifmaschine	Schleifbänder	Korn	Eignung Inox/ Niro	Bestellnummer	UVP in € exkl. MwSt.
KSM 1000/200	Schleifband 100x1000 mm	40		82065	11,00
	Schleifband 100x1000 mm	60		82066	11,00
	Schleifband 100x1000 mm	60	++	82061	11,90
	Schleifband 100x1000 mm	80		82067	11,00
	Schleifband 100x1000 mm	120		82068	11,00
KSM 1150/250	Schleifband 100x1150 mm	40	+	82080	14,00
	Schleifband 100x1150 mm	60	+	82081	14,00
	Schleifband 100x1150 mm	80	+	82082	14,00
	Schleifband 100x1150 mm	120	+	82083	14,00
BSM 100x1220	Schleifband 100x1220 mm	40	+	82060	14,00
	Schleifband 100x1220 mm	60	+	82062	14,00
	Schleifband 100x1220 mm	80	+	82063	14,00
RSM 100x2000	Schleifband 100x1220 mm	120	+	82064	14,00
	Schleifband 100x2000 mm	40		82075	16,90
	Schleifband 100x2000 mm	80		82077	15,50
	Schleifband 100x2000 mm	100		82078	15,50
	Schleifband 100x2000 mm	120		82079	15,50
	Schleifband 100x2000 mm	40	++	82180	22,00
	Schleifband 100x2000 mm	60	++	82181	22,00
Schleifband 100x2000 mm	80	++	82182	22,00	
MBS 1501 BSM 150x2000	Schleifband 100x2000 mm	120	++	82183	22,00
	Schleifband 150x2000 mm	40	+	82070	26,50
	Schleifband 150x2000 mm	60	+	82071	26,50
	Schleifband 150x2000 mm	80	+	82072	26,50
	Schleifband 150x2000 mm	100	+	82073	23,00
	Schleifband 150x2000 mm	120	+	82074	23,00

## Safety first - ELMAG®-Schutzeinrichtungen

### Universal-Späneschutz zum Nachrüsten an Bohr- und Fräsmaschinen

- Inklusive 2 Mikroschalter
- Einfachste Montage durch bereits vormontiertes 2-poliges Kabel
- 3 Knickgelenke und 1 Schwenkgelenk
- Polykarbonat Sicherheitsglas

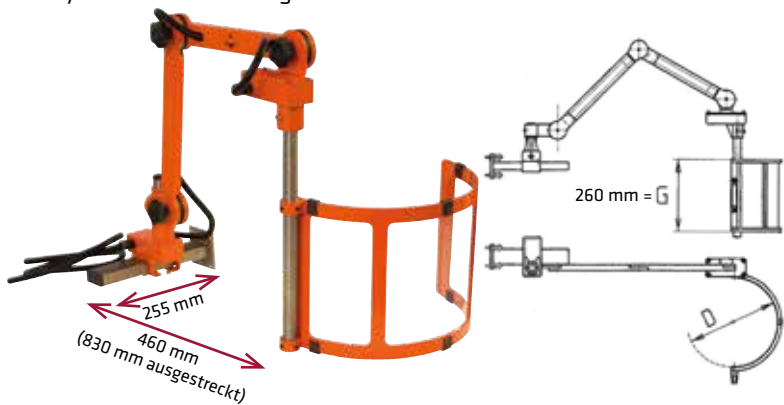

Schutzeinrichtungen	Bestellnummer	UVP in € exkl. MwSt.
Universal-Späneschutz Ø D=300 mm	89620	1.090,00
Universal-Späneschutz Ø D=350 mm	89621	1.110,00
Universal-Späneschutz Ø D=400 mm	89622	1.125,00

### Universal-Drehfutterschutz

- Wegklappbare Schutzeinrichtung mit Mikroschalter überwacht
- Polykarbonatsicherheitsglas

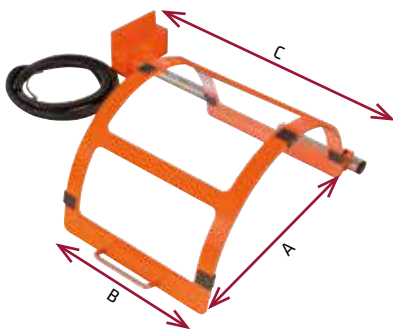

Schutzeinrichtungen	Bestellnummer	UVP in € exkl. MwSt.
Universal-Drehfutterschutz Ø 350 mm	89610	601,00
Abmessung: A=350 mm, B=260 mm, C=510 mm		

### Universal-Späneschutz bei Drehstahlhalter

- Bewegliche und kippbare Schutzabdeckung
- Einfachste Montage Bettschlitten
- Polykarbonat Sicherheitsglas

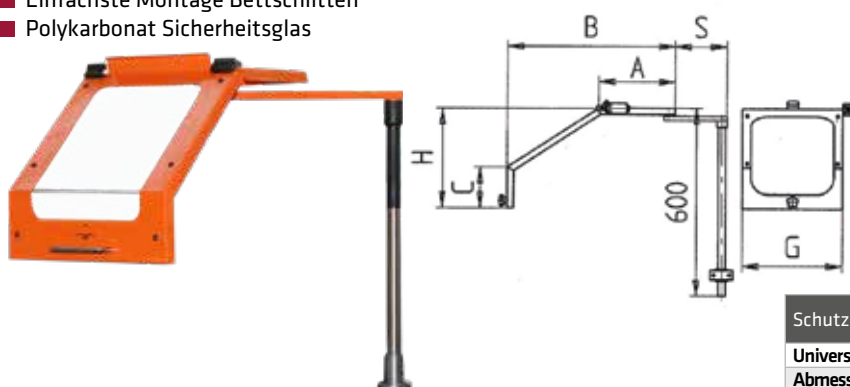

Schutzeinrichtungen	Bestellnummer	UVP in € exkl. MwSt.
Universal-Späneschutz G=300 mm	89600	345,00
Abmessung: A=200 mm, B=400 mm, C=100 mm, H=320 mm, S=200mm		

### Warnschild für Werkzeugmaschinen

- Zum nachträglichen Anbringen an Werkzeugmaschinen
- 6 Gebotszeichen und 3 Warnschilder



Schild	Bestellnummer	UVP in € exkl. MwSt.
Warnschild 100x75 mm „Aufkleber“	89660	4,05
Warnschild 100x75 mm „Alu“	89680	8,80

## Kühlmittel, Schneidölspray und Schmierstoffe



### Kühlmittelkonzentrat, milchig, 5 Liter

Mineralöhlhaltiger, wassermischbarer Kühlschmierstoff für den universellen Einsatz in der Metallbearbeitung.

Zerspanung von Stählen & Gusseisen 5 - 10 Vol.%  
 Aluminium & NE-Metall 7 - 12 Vol.%  
 Schleifen 5 - 6 Vol.%

Kühlmittel	Bestellnummer	UVP in € exkl. MwSt.
Kühlmittelkonzentrat, milchig, 5 Liter	78090	72,50



### Kühlmittelkonzentrat PREMIUM, vollsynthetisch, 5 Liter

Vollsynthetisches, wasserlösliches Kühlschmierstoffkonzentrat für spanabhebende Bearbeitung von Guss, Stahl und hochlegierten Stählen.

Bohren 6 - 8 Vol.%  
 Schleifen 3 - 5 Vol.%  
 Schwerzerspanung 10 Vol.%  
 Schneiden 6 - 8 Vol.%

Kühlmittel	Bestellnummer	UVP in € exkl. MwSt.
Kühlmittelkonzentrat PREMIUM, vollsynthetisch, 5 Liter	78091	125,00



### ELMAG Schneidölspray, 350 ml "silikonfrei"

Hellgelber Schneidölspray, ideal für Bohren, Drehen, Fräsen, Schneiden und Stanzen aller Metalle.

Reduziert Wärme und Reibungskräfte, schützt vor Korrosion.

Deutliche Standzeitverlängerung der Werkzeuge, Werkzeug und Werkstück werden geschmiert und gekühlt.

Kann auch als Waffenöl und Bettbahnöl verwendet werden.

Schneidölspray	Bestellnummer	UVP in € exkl. MwSt.
Schneidölspray, 350 ml "silikonfrei"	78082	12,90



### pH-Indikatorstäbchen

Kühlschmierstoffe müssen zur Erhaltung der Rostschutzeigenschaften einen leicht alkalischen Charakter aufweisen (pH-Wert 8 - 9).

pH-Indikatorstäbchen ermöglichen eine rasche und sichere Überprüfung des pH-Wertes.

Indikatorstäbchen	Bestellnummer	UVP in € exkl. MwSt.
pH-Indikatorstäbchen, 100 Stk./Pkg.	78086	78,00



### Schmierstift WISURA Akawax

Schmierstift 350 Gramm mit pastenförmigem Schmierstoff für Metallbearbeitung, ideal für Gewindeschneidarbeiten und bei schwierig bearbeitbaren Werkstoffen wie Nichteisenmetalle.

Schmierstift	Bestellnummer	UVP in € exkl. MwSt.
Schmierstift WISURA Akawax, ca. 350 g	78085	31,50

## Kühlmittel und Segmentschläuche



### Kühlmittel-Segmentschlauch Grundset 1/4" + 1/2"

Kühlmittel-Segmentschlauch	Bestellnummer	UVP in € exkl. MwSt.
Kühlmittel-Segmentschlauch 1/4", Grundset	81071	33,50
Kühlmittel-Segmentschlauch 1/2", Grundset	81072	38,50



### Kühlmittel-Segmentschlauch lose 1/4" + 1/2"

Kühlmittel-Segmentschlauch	Bestellnummer	UVP in € exkl. MwSt.
Kühlmittel-Segmentschlauch 1/4", 330 mm	81073	24,50
Kühlmittel-Segmentschlauch 1/2", 330 mm	81074	34,00



### Kühlmittel-Druckflasche 1,5 Liter

Kühlmittel-Druckflasche	Bestellnummer	UVP in € exkl. MwSt.
Kühlmittel-Druckluftflasche	62099	*33,00

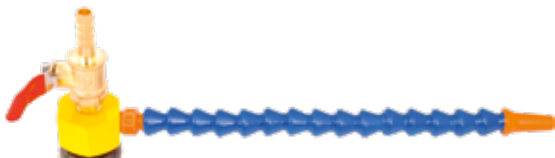

### Magnet mit Kühlmittel-Segmentschlauch 210 mm

Flexibel einstellbarer Segmentschlauch mit Kühlmitteldüse und Magnethalter

- Einstell- und Absperrventil mit Magnethalter
- Anschluss für Kühlmittelschlauch Ø 9 x 12 mm
- Segmentschlauchlänge mit Kühlmitteldüse 210 mm

Magnet mit Kühlmittel-Segmentschlauch	Bestellnummer	UVP in € exkl. MwSt.
Magnet mit flexiblem Kühlmittelschlauch	16099	42,00



### Kühlmitteleinrichtung 24 l/min

Komplettsystem mit Kühlmittel-Tauchpumpe für einfache, nachträgliche Montage eines Kühlmittelsystems

- Kühlmittel-Förderleistung 24 l/min
- Förderhöhe max. 2,5 Meter
- Kühlmittel-Tauchpumpe 9 Watt, 230 Volt
- Kühlmittel-Kunststofftank 9 Liter
- Kühlmittel-Segmentschlauch Länge 240 mm mit Kühlmitteldüse
- Einstell- und Absperrventil mit Magnethalter
- Tauchpumpenanschluss für Kühlmittelleitung
- 2 Meter Kühlmittelschlauch Ø 9 x 12 mm für Vorlauf
- 1 Meter Kühlmittelschlauch Ø 9 x 12 mm für Rücklauf
- Kühlmittelrücklauf mit herausnehmbarem Spezialsieb
- Schlauchschellen und Montageschrauben
- 3,9 Meter Anschlusskabel mit Ein-/Ausschalter und Schukostecker
- L x B x H: 390 x 260 x 320 mm
- Gewicht: 7,5 kg

Kühlmitteleinrichtung	Bestellnummer	UVP in € exkl. MwSt.
Kühlmitteleinrichtung 9 l komplett, mit Tauchpumpe	16078	411,00

## Arbeitsplatzbeleuchtung



LED- Arbeitsleuchte mit Magnetfuß



LED- Arbeitsleuchte kurz



LED-Arbeitsleuchte mittel mit besonders robustem Quadratarm - hohe Leuchtkraft, angenehmes, schattenarmes Licht



LED-Arbeitsleuchte lang mit großer Reichweite

### Gutes Licht ist Sicherheit

Eine optimale Arbeitsplatzbeleuchtung beugt Konzentrationschwächen und Fehlern vor, schützt die Augen und hält munter

#### LED-Arbeitsleuchte mit Magnetfuß 35 Watt, 24 Volt

- Ideale Kleinbereichs-Arbeitsplatzbeleuchtung mit Magnetfuß für Werktische und Kleinmaschinen
- Flexibel einstellbar, Leuchtenlänge 600 mm
- Sehr praktischer Magnetfußhalter
- Ein-/Ausschalter
- Breit strahlender Rundreflektor für konzentriertes LED-Licht
- Schirmdurchmesser ca. 77 mm
- Stoßgeschütztes Reflektorglas
- Integrierter Netzstrom-Sicherheitstrafo
- LED-Lampe 35 Watt, 24 Volt
- Inklusive Netzkabel 1,5 m, Netzanschluss 230 Volt

#### LED-Arbeitsleuchte kurz, 50 Watt, 24 Volt

- Arbeitsplatzbeleuchtung mit Magnetplatte für kleine Werkbänke und Werkzeugmaschinen
- Flexibel einstellbar durch Gelenkkopf, Handgriff und Ein-/Ausschalter am Gehäuse
- Eloxiertes, mittelbreit strahlender Rundreflektor
- Angenehmes, schattenarmes Halogenlicht
- Stoßgeschütztes Reflektorglas
- Leuchtgehäuse Ø 125 mm aus schlagfestem Aluminium
- Sehr gute Wärmeableitung, hohe Standzeit des Leuchtkörpers
- LED-Lampe 50 Watt, 24 Volt
- Integrierter Netzstrom-Sicherheitstrafo
- Schutzart IP 65 gegen Strahlwasser und Staub
- Mit Netzkabel 1,4 m und Schuko-Stecker, Netzanschluss 230 Volt

#### LED-Arbeitsleuchte mittel und lang, Quadratarm, 50 Watt, 24 Volt

- Mittlere und große Arbeitsplatzbeleuchtung mit Magnetplatte für Werkbänke und Werkzeugmaschinen
- Besonders robustes Industriedesign mit stabilem Quadratarm
- Flexibel einstellbar durch Gelenkkopf und drei positionsstabile Stellgelenke, Handgriff und Ein-/Ausschalter am Gehäuse
- Eloxiertes, mittelbreit strahlender Rundreflektor
- Angenehmes, schattenarmes LED-Licht
- Stoßgeschütztes Reflektorglas
- Leuchtgehäuse Ø 125 mm aus schlagfestem Aluminium
- Sehr gute Wärmeableitung, hohe Standzeit des Leuchtkörpers
- LED-Lampe 50 Watt, 24 Volt
- Integrierter Netzstrom-Sicherheitstrafo
- Schutzart IP 65 gegen Strahlwasser und Staub
- Mit Netzkabel 1,4 m und Schuko-Stecker, Netzanschluss 230 Volt
- Gestreckte Länge vom Sockelboden bis Handgriff:
  - LED-Arbeitsleuchte mittel 880 mm
  - LED-Arbeitsleuchte lang 1.140 mm

LED-Arbeitsleuchten	Leistung	Schutzart	Bestellnummer	UVP in € exkl. MwSt.
	W	IP		
LED-Arbeitsleuchte mit Magnetfuß	35	IP 20	88761	227,00
LED-Arbeitsleuchte kurz	50	IP 65	88762	263,00
LED-Arbeitsleuchte mittel, Quadratarm	50	IP 65	88763	292,00
LED-Arbeitsleuchte lang, Quadratarm	50	IP 65	88764	347,00



## Messwerkzeug-Sortimente - Gut gemessen, halb gewonnen



Messwerkzeug-Sortiment 4-teilig für Handwerk, Lehre und Hobby

### Messwerkzeug-Sortiment 4-teilig

#### Messschieber 150 mm, Bauform gem. DIN 862 / A1

- Messbereiche 0 - 159 mm / 6 1/4 Zoll
- Monoblocknonius Genauigkeit 0,05 mm / 1/128 Zoll
- 4 Messfunktionen: Außen-, Innen-, Tiefen- und Stufenmessung
- Mit Kreuzspitzen, Tiefenmaß und Momentverstellung
- Rostfreier Werkzeugstahl gehärtet, feingeschliffen, verchromt
- Gut ablesbare Skalen matt verchromt
- Messschienenbreite 16 mm, Messschenkellänge 40 mm

#### Bügelmessschraube 25 mm, DIN 863

- Messbereich 0 - 25 mm, Genauigkeit 0,01 mm
- Mit Gefühlsschraube und Spindelklemmung
- Parallelität der Messflächen 0,002 mm, Spindelsteigung 0,5 mm
- Messspindel-Ø 6,4 mm, Messtrommel-Ø 17 mm
- Hartmetall-Messflächen feingeschliffen
- Spindel gehärtet und feingeschliffen
- Messbügel mit Isoliergriff, Messtrommel matt verchromt
- Mit Einstellwerkzeug für Spindel Spiel

#### Präzisions-Haarwinkel 100 x 70 mm, DIN 875

- Prüfschneidenwinkel 40°
- Rostfreier Werkzeugstahl feingeschliffen und geläppt

#### Stahlmaßstab 155 mm / 6 Zoll

- Rostfreier Federbandstahl mit gut ablesbarer Teilung

### Messwerkzeug-Sortiment 5-teilig

- Messschieber, Bügelmessschraube und Präzisions-Haarwinkel wie Messwerkzeug-Sortiment 4-teilig

#### Tiefenmessschieber 200 mm, DIN 862 Form C

- Messbereich 0 - 249 mm, Monoblocknonius Genauigkeit 0,02 mm
- Rostfreier Werkzeugstahl gehärtet, feingeschliffen, verchromt
- Gut ablesbare Skala matt verchromt
- Mit Tiefenmaßauflage 100 mm und Feststellschraube

#### Präzisions-Haarlineal 77 mm

- Prüfschneide feingeschliffen und geläppt
- Rostfreier Werkzeugstahl mit Kunststoff-Profilgriff

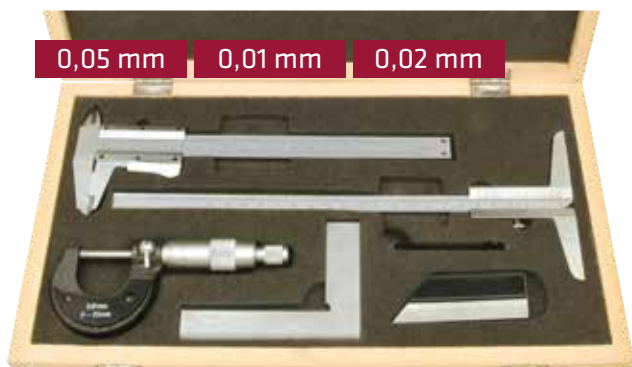

Messwerkzeug-Sortiment 5-teilig für professionelle Anwendungen

Messwerkzeug-Sortimente	Bestellnummer	UVP in € exkl. MwSt.
Messwerkzeug-Sortiment 4-teilig	88710	88,00
Messwerkzeug-Sortiment 5-teilig	88711	136,00

## Digitale Messschieber



Superpraktischer, hochpräziser Standard-Messschieber mit Digitalanzeige

### Digitale Messschieber nach DIN 852 / A1

- Messbereiche 0 - 155 mm / 6 1/8 Zoll bzw. 0 - 206 mm / 8 1/8 Zoll
- Wiederholgenauigkeit 0,01 mm / 0,0005 Zoll
- Maßeinheiten mm/Zoll umschaltbar
- Reset auf 0 in jeder Position möglich (Negativwertmessung)
- 4 Messfunktionen: Außen-, Innen-, Tiefen- und Stufenmessung
- Mit Kreuzspitzen, Tiefenmaß und Feststellschraube
- Rostfreier Werkzeugstahl gehärtet, feingeschliffen und verchromt
- Schlagfestes Aluminiumgehäuse, rückseits Bediensymbole
- Gut ablesbare Skalen matt verchromt
- Sehr gut ablesbare Digitalanzeige
- Hochpräzise auch bei Schnellverstellung, bequemes Handling
- Messschienenbreite 16 mm, Messschenkellänge 40 bzw. 50 mm
- Standardausführung oder IP 67 strahlwassergeschützt
- Mit Lithium-Reservebatterie 3 Volt CR 2032 und Schraubendreher



Hochpräziser Profi-Messschieber mit Digitalanzeige, IP 67 strahlwassergeschützt und wasserdicht

Digitale Messschieber	Bestellnummer	UVP in € exkl. MwSt.
Präz.-Digital-Messschieber 150mm, Standard	88720	59,50
Präz.-Digital-Messschieber 200mm, Standard	88721	88,00
Präz.-Digital-Messschieber 150mm, wasserdicht IP67	88722	252,00
Präz.-Digital-Messschieber 200mm, wasserdicht IP67	88723	352,00

## Präzisionsmessschieber



Präzisionsmessschieber 200 mm für Werkstatt und Produktion

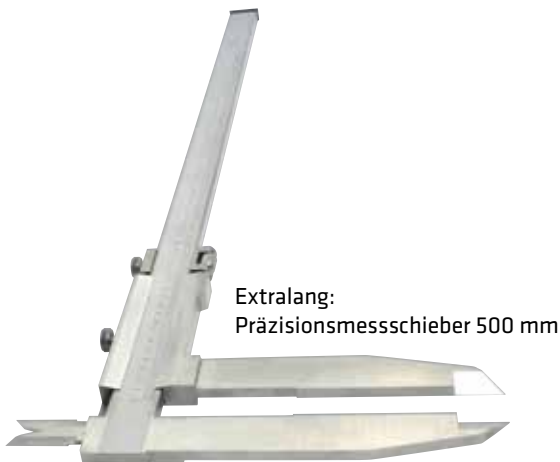

Extralang: Präzisionsmessschieber 500 mm

### Präzisionsmessschieber nach DIN 862 / A1

- Monoblocknonius Genauigkeit 0,02 mm
- 3 Messfunktionen: Außen-, Innen- und Stufenmessung
- Mit Kreuzspitzen und Feineinstellung
- Nonius und Feineinstellung mit Feststellschrauben
- Rostfreier Werkzeugstahl gehärtet, feingeschliffen, verchromt
- Gut ablesbare Skalen matt verchromt
- Rückseite Gewinetabellen metrisch / Zoll

### Präzisionsmessschieber 150 mm

Messbereich 0 - 159 mm, Messschiene 16 mm, Messschenkel 40 mm

### Präzisionsmessschieber 200 mm

Messbereich 0 - 217 mm, Messschiene 20 mm, Messschenkel 50 mm

### Präzisionsmessschieber 300 mm

Messbereich 0 - 316 mm, Messschiene 24 mm, Messschenkel 125 mm

### Präzisionsmessschieber 500 mm

Messbereich 0 - 526 mm Messschiene 31 mm, Messschenkel 200 mm

Präzisionsmessschieber	Bestellnummer	UVP in € exkl. MwSt.
Präzisionsmessschieber 150 mm	88725	40,50
Präzisionsmessschieber 200 mm	88726	51,50
Präzisionsmessschieber 300 mm	88727	358,00
Präzisionsmessschieber 500 mm	88728	633,00

## Bügelmessschrauben



### Bügelmessschrauben-Set 0 - 150 mm, 6-teilig, DIN 863

Hochwertiges Mikrometer-Set für Feinwerktechnik und -mechanik, Werkzeug- und Modellbau sowie für präzise Messungen bei Dreh- und Fräsarbeiten

- Messbereiche 0 - 25 / 25 - 50 / 50 - 75 / 75 - 100 / 100 - 125 / 125 - 150 mm, Genauigkeit 0,01 mm
- Mit Gefühlsschraube und Spindelklemmung
- Parallelität der Messflächen 0,002 mm, Spindelsteigung 0,5 mm
- Messspindel-Ø 6,4 mm, Messtrommel-Ø 17 mm
- Spindel gehärtet und feingeschliffen
- Hartmetall-Messflächen feingeschliffen
- Messbügel mit Isoliergriff, Messtrommel matt verchromt
- Mit geeichten Einstellmaßen 25 / 50 / 75 / 100 / 125 mm
- Set mit Einstellwerkzeugen in Holz-Systembox

### Bügelmessschraube

0 - 25 mm / 25 - 50 mm / 50 - 75 mm / 75 - 100 mm

Wie Bügelmessschrauben-Set 0 - 150 mm, jedoch

- Anlieferung der Einzelmodelle in Kunststoff-Systembox
- Ab Modell 25 - 50 mm mit geeichtem Einstellmaß



Bügelmessschraube 75 - 100 mm

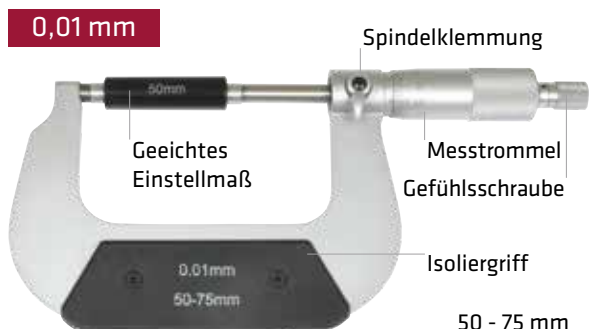

0,01 mm

Spindelklemmung

Geeichtes Einstellmaß

Messtrommel  
Gefühlsschraube

Isoliergriff

50 - 75 mm

Bügelmessschrauben	Bestellnummer	UVP in € exkl. MwSt.
Bügelmessschrauben-Set 0 - 150 mm, 6-teilig	88713	309,00
Bügelmessschraube 0 - 25 mm	88715	48,00
Bügelmessschraube 25 - 50 mm	88716	64,00
Bügelmessschraube 50 - 75 mm	88717	72,00
Bügelmessschraube 75 - 100 mm	88718	83,50

## Messuhr

0,01 mm



### Präzisions-Messuhr nach DIN 878

Ideal für die Qualitäts- und Fertigungskontrolle und für Metallfacharbeiter

- Messbereich 0 - 11 mm, Skalenteilung 0,01 mm
- Eine Zeigerumdrehung entspricht 1 mm
- Messskala mit Vor- und Rücklaufnotierung
- Mit Rundenzähler
- Zwei einstellbare Messbereichszeiger
- Feinwerktechnisch ausgereiftes Qualitäts-Messwerk mit Edelsteinlagerung und leichtgängiger Zahnstange
- Messbolzen und Messuhrschaft aus rostfreiem Stahl
- Gehärtete, halbrunde Messspitze, geläppter Messbolzen
- Messschaft-Ø 8 h6, Außenring-Ø 58 mm, Gehäusehöhe 25 mm

Messuhr	Bestellnummer	UVP in € exkl. MwSt.
Messuhr 0-10 mm	88735	51,50

## Präzisions-Magnet-Messstativ

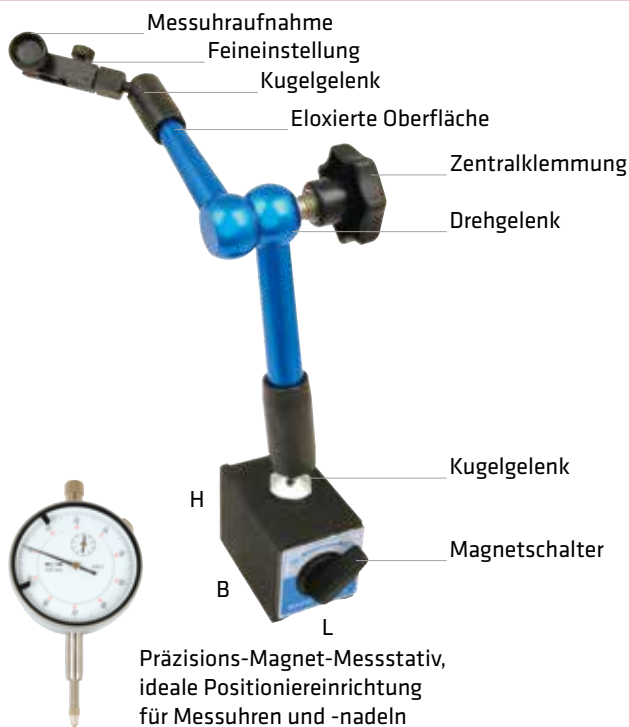

Hydraulisches Präzisions-Messstativ für punktgenaue Positionierung von Messuhren und Messnadeln

- Messuhraufnahme Ø 6,5 - 8 mm mit Halteklemme für Messuhr- oder Messnadelschaft
- Drei Drehgelenke für rasche Voreinstellung der Messposition
- Zentralklemmung mit Drehknopf für sofortige, feste Fixierung der räumlichen Lage
- Stufenlos regulierbare Klemmkraft
- Selbstfixierendes Schraubgelenk für Feineinstellung der Messspitze
- Große Reichweite, Halbkugelradius ca. 320 mm

Magnethalter:

- Hohe Haltekraft, ca. 80 kg auf Stahl
- Magnetfuß mit prismatischer Sohle für horizontale und zylindrische Flächen
- Zwei magnetische Haftstreifen für vertikale Flächen
- Magnetschalter ON/OFF für das Ein- und Ausschalten der Magnetwirkung

Präzisions-Magnet-Messstativ	L mm	B mm	H mm	Bestellnummer	UVP in € exkl. MwSt.
Präzisions-Magnet-Messstativ	49	74	55	88730	157,00

## Präzisions-Wasserwaage

0,02 mm



Eine Präzisions-Wasserwaage erleichtert das horizontale Ausrichten von waagerechten Werkstücksflächen und reduziert Rüst- und Justierzeiten. Sie ist auch für das Einmessen von Maschinen, Messplatten etc. gut geeignet.

- Messgenauigkeit 0,02 mm/m
- Spannungsfreie Messlibellen für gleichbleibende Präzision
- Längslibelle für Längsmessung, mit Querlibelle für Flächenmessung
- Geschliffene Messkörpersohle mit prismatischem Sohlenprofil für gleichmäßigen Ansatz auf Wellen und Rundkörpern
- Ausführung mit Wärmeschutzgriff
- Messkörperlänge 200 mm

Präzisions-Wasserwaage	Bestellnummer	UVP in € exkl. MwSt.
Präzisions-Wasserwaage	88755	167,00

## Digitale Positionsanzeige



Präzise Positionsanzeige von Werkzeugmaschinen

**Rasche Amortisation**

**Passend für alle Werkzeugmaschinen**



Rückseite mit Ein-/Auswähler und Anschlüssen

- 200 Werkzeug-Speicherplätze
- Werkzeugdurchmesser-Kompensation
- Achsauswahl und -anzeige X / Y / Z
- Koordinatenwahl absolut und inkremental abs./inc.
- Referenzpunkt / Nullpunktfindung  $X_0$  /  $Y_0$  /  $Z_0$
- Echtes drittes Anzeigesegment:  
Segment 1 zeigt X, Segment 2 zeigt wahlweise Z oder  $Z + Z_0$  verrechnet, Segment 3 zeigt nur  $Z_0$
- Werthealisierung zur Mittenbestimmung /  
Schalten zwischen Radius und Durchmesser
- Wertverdoppelung zur Durchmesseranzeige
- Kegelberechnung
- Werteanzeige metrisch oder Zoll
- Meldungsanzeige
- Bogenberechnung innen und außen für Rundungen
- Lochreihen- und Lochkreisfunktion
- Taschenfräsfunktion
- Vollständige Rechnerfunktion inkl. Winkelfunktionen
- Save-Funktion: Bei Ausschalten der

### High-Tech-Präzision

Erfahrene Maschinenbauer, Dreh- und Schleiffachkräfte wollen sie nicht mehr missen:

- Höchste Präzision und Fertigungssicherheit, effektiv höhere Arbeits- und Wiederholgenauigkeit
- Praktisch keine Ausschussquote
- Einfache Bedienung, dadurch Zeitersparnis und deutliche Produktivitätssteigerung
- Sehr gut lesbare Display-Anzeige
- Übersichtliche Tastatur, dichte Membran-Berührungstaster
- Modernste Elektronik: 16-Bit CPLD / 16-Bit CPU / EIA422A-Linedriver für rasche Signalverarbeitung - besser als TTL
- Kompaktes, robustes Metallgehäuse
- Mit Schwenkarmhalterung für Maschinen- oder Wandanbau
- CE-konform, DIN ISO 9001

### Digitale Positionsanzeige ELMAG für 3 Achsen

Nachrüst-Sets von Drehmaschinen mit einer Spitzenweite von 1.000 / 1.500 / 2.000 / 3.000 mm bzw. für MFB 45 GLH / MFB 50 L

- für drei Achsen
- Schwenkarmhalterung zum Maschinen- oder Wandanbau
- Mit allen erforderlichen Glasmessstäben und Montagematerial

### Kabelverlängerung

Anschlussfertiges Verlängerungskabel für Glasmessstäbe, Gesamtlänge 1.000 oder 2.000 mm

Positionsanzeige oder Stromausfall werden die zuletzt angezeigten Werte gespeichert und nach dem Einschalten wieder angezeigt

- Sleep-Funktion: Zuletzt angezeigte Werte bleiben gespeichert, falls Maschinenachsen bei ausgeschalteter Maschine verstellt werden
- Schleifmaschinen: Frequenzfilter gegen Flackern der Anzeige

### Technische Daten

Netzanschluss	80 - 260 V, 50 - 60 Hz
Leistungsaufnahme	25 VA
Eingangsfrequenz max.	5 MHz
Arbeitstemperatur	0 - 45 °C
Displaybreite x -höhe	315 x 195 mm

Digitale Positionsanzeige und Kabelverlängerungen	Bestellnummer	UVP in € exkl. MwSt.
Display komplett mit Halterung	88894	*407,00
Kabelverlängerung, 1.000 mm	88890	*46,00
Kabelverlängerung, 2.000 mm	88891	*92,00
PVC-Abdeckhülle (transparent)	88908	4,50

## Präzisions-Glasmessstäbe

Hochpräzise, elektronische Messung der Achsposition einer Werkzeugmaschine

- Messkopf für inkrementale Wegmessung
- Präzisionslager
- Signalausgang EIA 422A-Linedriver für perfekte Signalübertragung
- Schutzart IP 55, staub- und strahlwassergeschützt
- Geschlossenes, robustes Messsystem mit schlagfestem Hohlprofil und speziellen Dichtungslippen gegen Späne und Flüssigkeiten
- Für härteste Einsatzbedingungen geeignet

Weitere Informationen siehe Folgeseiten



Oberschlitten mit Ableseeinheit auf einer Universal Drehmaschine

## Präzisions-Glasmessstäbe

### Präzisions-Glasmessstäbe KA 200, 0,005 mm<sup>1)</sup>

Kleinbauweise, Messlängen 30 - 360 mm,  
Hohlprofil 16 x 16 mm, Einbauhöhe 32,5 mm

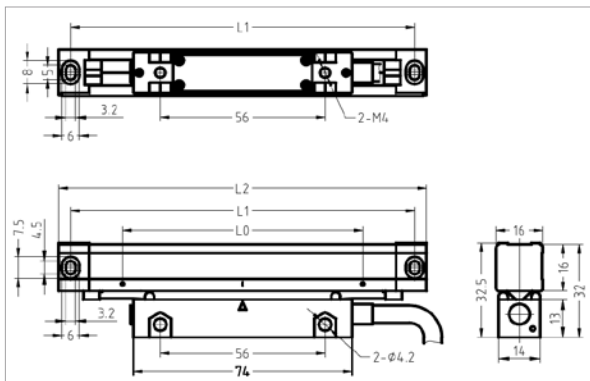

### Präzisions-Glasmessstäbe KA 300, 0,005 mm<sup>1)</sup>

Standardbauweise, Messlängen 70 - 1.020 mm,  
Hohlprofil 25 x 34,5 mm, Einbauhöhe 62,5 mm

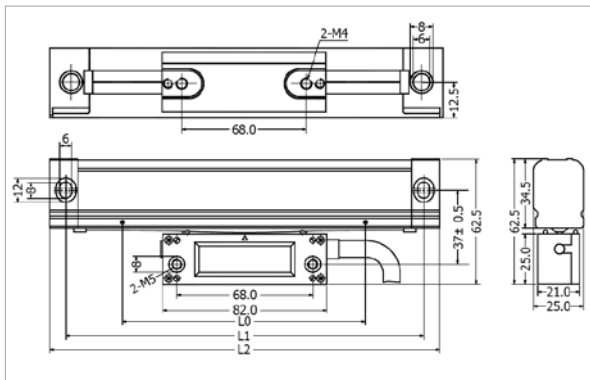

### Glasmessstäbe KA 600, 0,005 mm<sup>1)</sup>

Standardbauweise, Messlängen 1.000 - 3.000 mm,  
Hohlprofil 30 x 45 mm, Einbauhöhe 71 mm

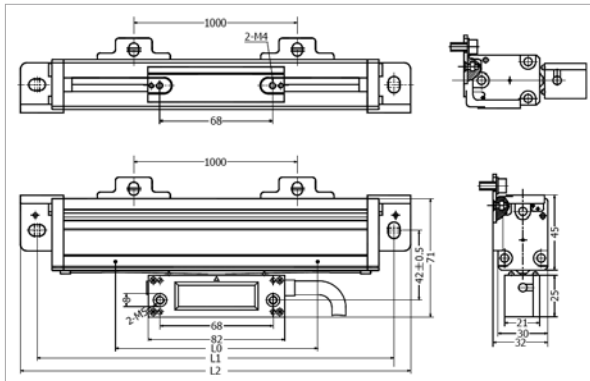

#### Lieferumfang

- Glasmessstab in Hohlprofil, Längen siehe Tabellen
- Schutzabdeckung und 3 m Anschlusskabel<sup>2)</sup>
- Anbauschiene und Montagematerial
- Montageanleitung und Messprotokoll

#### Technische Daten

Teilung / Auflösung	0,02 / 0,005 mm
Genauigkeit (20 °C)	± 0,005 mm
Geschwindigkeit max.	120 m/min
Arbeitsspannung	5 V ± 5 %
Stromstärke	80 mA
Arbeitstemperatur	0 - 45 °C
Schutzart	IP 55
Stiftsteckertyp	SUB-D

Glasmessstäbe	Messlänge	Montage	Stablänge	Bestellnummer	UVP in € exkl. MwSt.
	L0, mm	L1, mm	L2, mm		
<b>Glasmessstäbe KA 200</b>					
Glasmessstab KA 200/30	30	125	133	88861	*364,00
Glasmessstab KA 200/40	40	135	143	88862	*371,00
Glasmessstab KA 200/50	50	145	153	88863	*382,00
Glasmessstab KA 200/60	60	155	163	88864	*392,00
Glasmessstab KA 200/70	70	165	173	88865	*392,00
Glasmessstab KA 200/80	80	175	183	88866	*392,00
Glasmessstab KA 200/90	90	185	193	88867	*392,00
Glasmessstab KA 200/100	100	195	203	88868	*400,00
Glasmessstab KA 200/110	110	205	213	88869	*400,00
Glasmessstab KA 200/120	120	215	223	88870	*406,00
Glasmessstab KA 200/130	130	225	233	88871	*418,00
Glasmessstab KA 200/140	140	235	243	88872	*427,00
Glasmessstab KA 200/150	150	245	253	88873	*427,00
Glasmessstab KA 200/160	160	255	263	88874	*427,00
Glasmessstab KA 200/170	170	265	273	88875	*427,00
Glasmessstab KA 200/180	180	275	283	88876	*433,00
Glasmessstab KA 200/190	190	285	293	88877	*433,00
Glasmessstab KA 200/200	200	295	303	88878	*433,00
Glasmessstab KA 200/220	220	315	323	88879	*445,00
Glasmessstab KA 200/240	240	335	343	88880	*445,00
Glasmessstab KA 200/260	260	355	363	88881	*456,00
Glasmessstab KA 200/280	280	375	383	88882	*456,00
Glasmessstab KA 200/300	300	395	403	88883	*465,00
Glasmessstab KA 200/320	320	415	423	88884	*465,00
Glasmessstab KA 200/340	340	435	443	88885	*472,00
Glasmessstab KA 200/360	360	455	463	88886	*472,00
<b>Glasmessstäbe KA 300</b>					
Glasmessstab KA 300/70	70	160	176	88800	*244,00
Glasmessstab KA 300/120	120	210	226	88801	*264,00
Glasmessstab KA 300/170	170	260	276	88802	*276,00
Glasmessstab KA 300/220	220	310	326	88803	*283,00
Glasmessstab KA 300/270	270	360	376	88804	*293,00
Glasmessstab KA 300/320	320	410	426	88805	*309,00
Glasmessstab KA 300/370	370	460	476	88806	*318,00
Glasmessstab KA 300/420	420	510	526	88807	*328,00
Glasmessstab KA 300/470	470	560	576	88808	*348,00
Glasmessstab KA 300/520	520	610	626	88809	*356,00
Glasmessstab KA 300/570	570	660	676	88810	*364,00
Glasmessstab KA 300/620	620	710	726	88811	*377,00
Glasmessstab KA 300/670	670	760	776	88812	*399,00
Glasmessstab KA 300/720	720	810	826	88813	*409,00
Glasmessstab KA 300/770	770	860	876	88814	*418,00
Glasmessstab KA 300/820	820	910	926	88815	*434,00
Glasmessstab KA 300/870	870	960	976	88816	*454,00
Glasmessstab KA 300/920	920	1.010	1.026	88817	*456,00
Glasmessstab KA 300/970	970	1.060	1.076	88818	*472,00
Glasmessstab KA 300/1020	1.020	1.110	1.126	88819	*491,00
<b>Glasmessstäbe KA 500</b>					
Glasmessstab KA 500/70	70	172	182	88820	*347,00
Glasmessstab KA 500/100	100	202	212	88821	*354,00
Glasmessstab KA 500/120	120	222	232	88822	*354,00
Glasmessstab KA 500/170	170	272	282	88823	*364,00
Glasmessstab KA 500/220	220	322	332	88824	*371,00
Glasmessstab KA 500/270	270	372	382	88825	*373,00
Glasmessstab KA 500/320	320	422	432	88826	*396,00
Glasmessstab KA 500/370	370	472	482	88827	*400,00
Glasmessstab KA 500/420	420	522	532	88828	*414,00
Glasmessstab KA 500/470	470	572	582	88829	*430,00
Glasmessstab KA 500/520	520	622	632	88830	*445,00
Glasmessstab KA 500/570	570	672	682	88831	*448,00
<b>Glasmessstäbe KA 600</b>					
Glasmessstab KA 600/1000	1.000	1.150	1.170	88840	*491,00
Glasmessstab KA 600/1100	1.100	1.250	1.270	88841	*541,00
Glasmessstab KA 600/1200	1.200	1.350	1.370	88842	*596,00
Glasmessstab KA 600/1300	1.300	1.450	1.470	88843	*634,00
Glasmessstab KA 600/1400	1.400	1.550	1.570	88844	*688,00
Glasmessstab KA 600/1500	1.500	1.650	1.670	88845	*734,00
Glasmessstab KA 600/1600	1.600	1.750	1.770	88846	*776,00
Glasmessstab KA 600/1800	1.800	1.950	1.970	88848	*888,00
Glasmessstab KA 600/2000	2.000	2.150	2.170	88850	*984,00
Glasmessstab KA 600/2100	2.100	2.250	2.270	88851	*1.040,00
Glasmessstab KA 600/2200	2.200	2.350	2.370	88852	*1.080,00
Glasmessstab KA 600/2300	2.300	2.450	2.470	88853	*1.135,00
Glasmessstab KA 600/2400	2.400	2.550	2.570	88854	*1.185,00
Glasmessstab KA 600/2500	2.500	2.650	2.670	88855	*1.220,00
Glasmessstab KA 600/2600	2.600	2.750	2.770	88856	*1.280,00
Glasmessstab KA 600/2800	2.800	2.950	2.970	88858	*1.370,00
Glasmessstab KA 600/3000	3.000	3.150	3.170	88860	*1.465,00

ZUBEHÖR

\* = ELMAG-Spezialprogramm

1) Höhere Messgenauigkeit auf Anfrage

## TECH-INFO: Aufbau einer Universaldrehmaschine



Abbildung:  
Leit- und Zugspindeldrehmaschine  
ELMAG® INDUSTRIE 1000/250

## TECH-INFO: Schnittgeschwindigkeit & Drehzahl

### ■ Berechnung der Schnittgeschwindigkeit $[v_c]$

Vereinfachte Formel zur Berechnung der Schnittgeschwindigkeit:

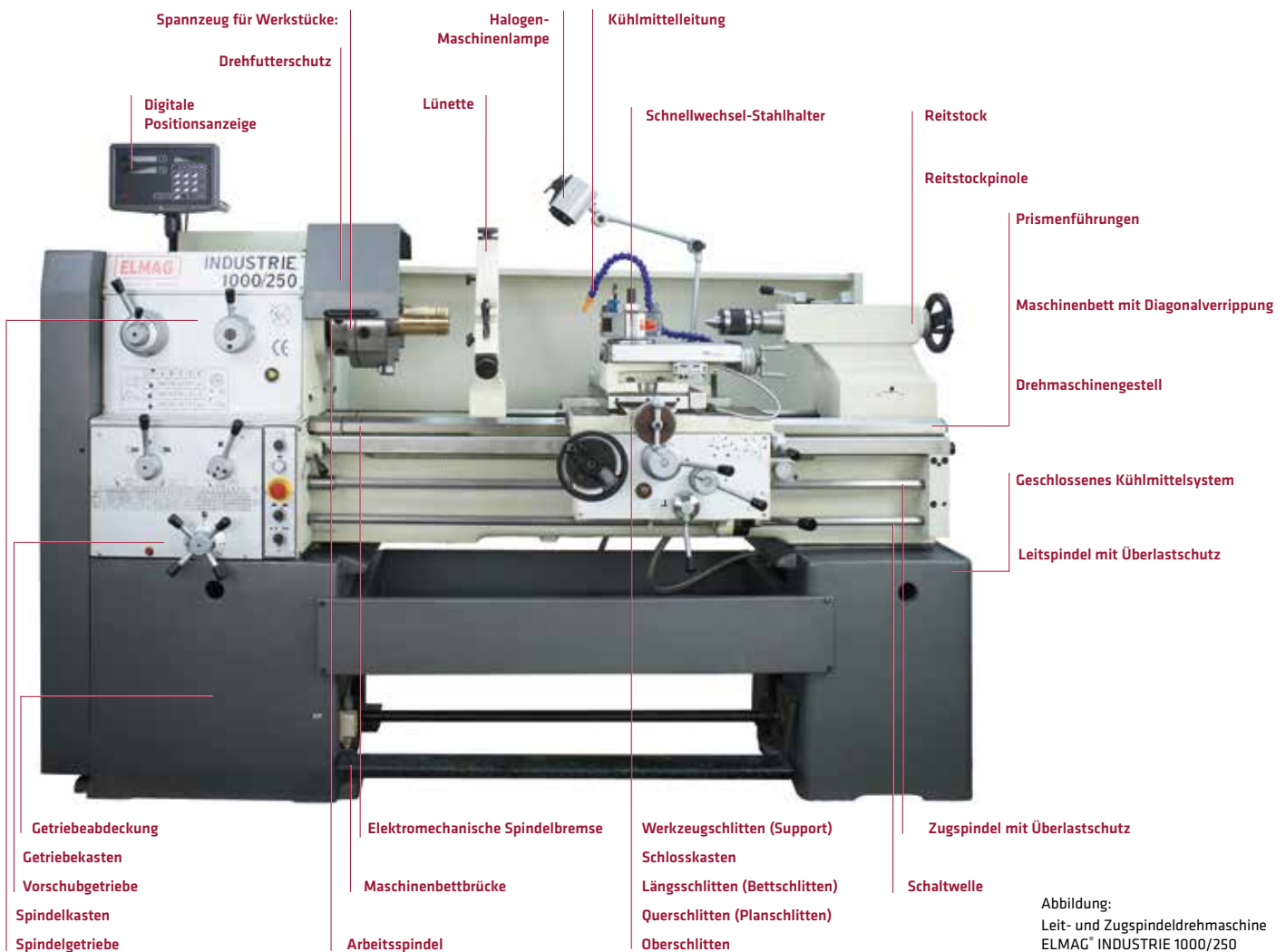
$$v_c = B \times d \times n / 1000$$

$v_c$  = Schnittgeschwindigkeit [m/min]

$\pi$  = Kreiszahl pi 3,14

$d$  = Beim Bohren und Fräsen Werkzeugdurchmesser, beim Drehen Werkstückdurchmesser [mm]

$n$  = Beim Bohren und Fräsen Werkzeugdrehzahl, beim Drehen Werkstückdrehzahl [UpM]

Berechnungsbeispiel Schnittgeschwindigkeit:

$$v_c = 3,14 \times 50 \times 500 / 1000$$

$$v_c = 78,5 \text{ m/min}$$

### ■ Berechnung der Drehzahl $[n]$

Vereinfachte Formel zur Berechnung der Drehzahl:

$$n = v_c \times 1000 / (\pi \times d)$$

$n$  = Beim Bohren und Fräsen Werkzeugdrehzahl, beim Drehen Werkstückdrehzahl [UpM]

$v_c$  = Schnittgeschwindigkeit [m/min]

$\pi$  = Kreiszahl pi 3,14

$d$  = Beim Bohren und Fräsen Werkzeugdurchmesser, beim Drehen Werkstückdurchmesser [mm]

Berechnungsbeispiel Drehzahl:

$$n = 78,5 \times 1000 / (3,14 \times 50)$$

$$n = 500 \text{ UpM}$$

## TECH-INFO: 1. Schnittgeschwindigkeit aus Tabelle wählen

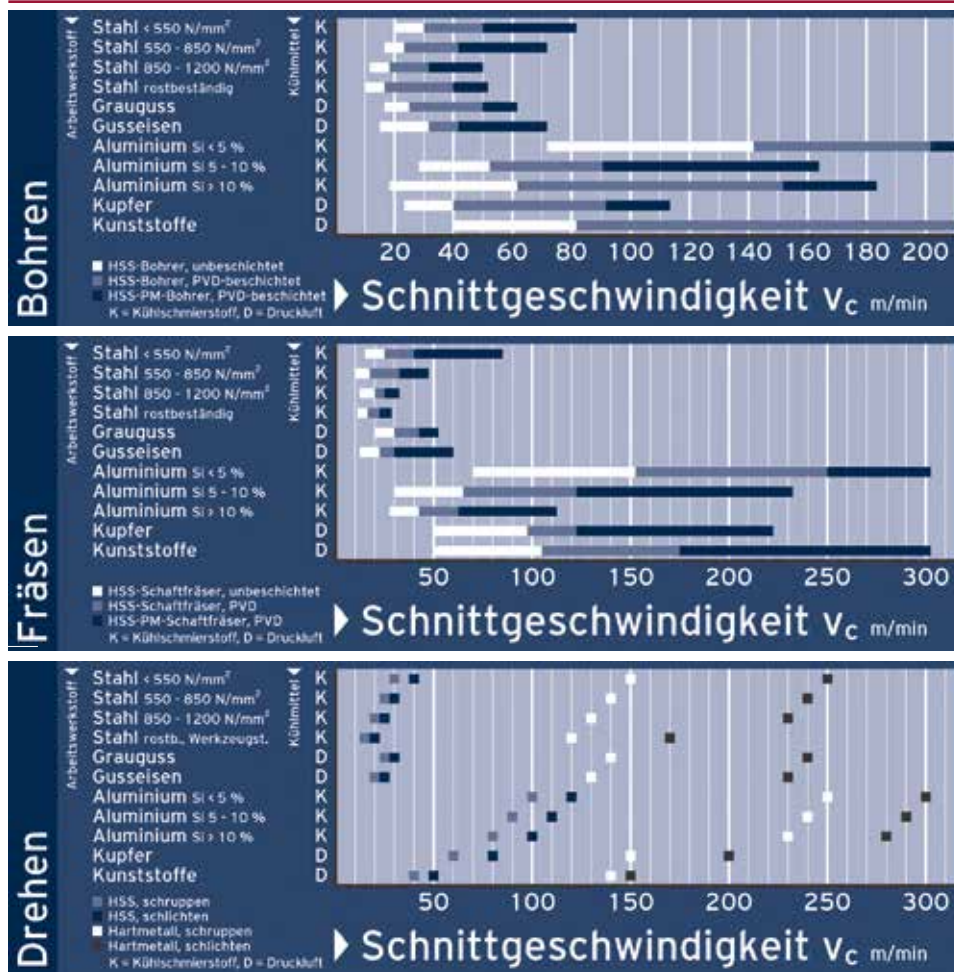

Vor dem Bohren, Fräsen oder Drehen muss an der Maschine die richtige Drehzahl eingestellt werden.

Durch die Drehzahl wird die Schnittgeschwindigkeit am Werkstück bestimmt.

Die Auswahl der richtigen Schnittgeschwindigkeit ist wichtig, um ein sauberes Arbeitsergebnis und eine wirtschaftlich günstige Fertigungszeit zu erzielen.

Die Schnittgeschwindigkeit ist abhängig

- vom Arbeitswerkstoff (Werkstoff des Werkstücks) und
- vom Schneidwerkstoff (Werkstoff des Schneidwerkzeugs).

## TECH-INFO: 2. Drehzahl aus Drehzahldiagramm ablesen

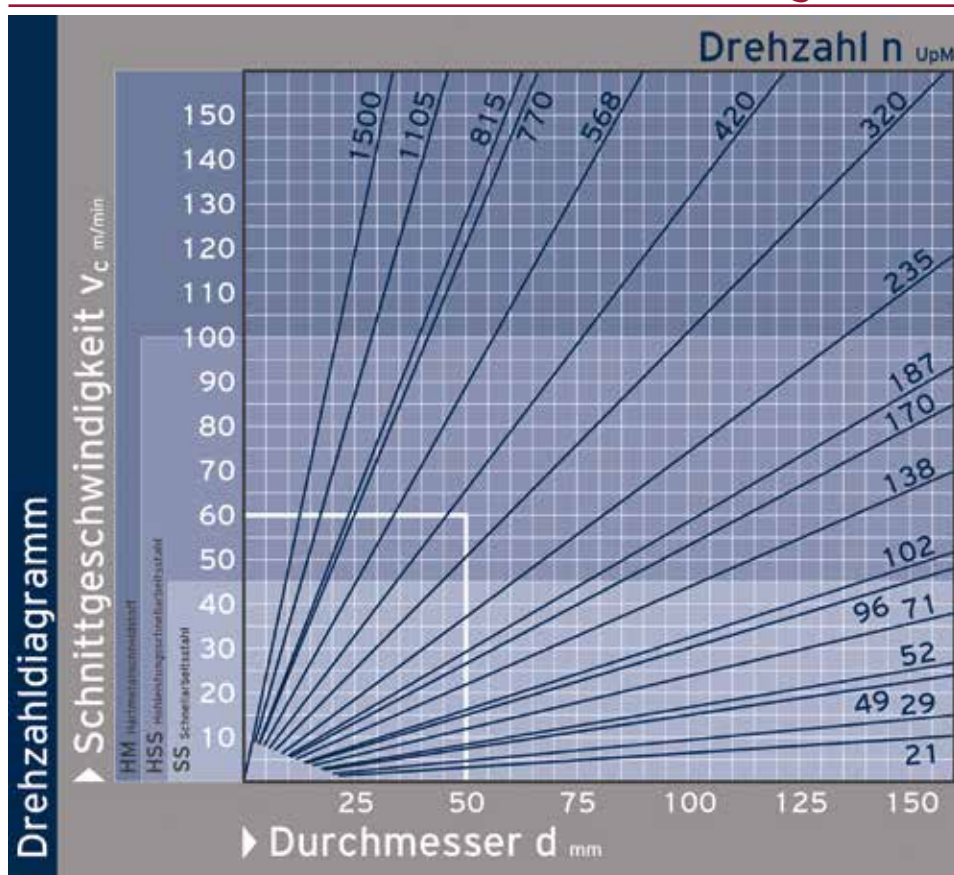

### Anwendungsbeispiel:

Schnittgeschwindigkeit aus Schnittgeschwindigkeitsdiagramm ablesen, z.B.  $v_c = 60$  m/min

Im Drehzahldiagramm Schnittpunkt zum Bohrer- oder Fräserdurchmesser suchen, beim Drehen Drehdurchmesser des Werkstücks, im Beispiel  $d = 50$  mm

Gedachte Schräglinie über den Schnittpunkt ziehen und Drehzahl abschätzen. Ergebnis:

**Drehzahl  $n = \text{ca. } 400$  UpM**

**Empfehlung:**  
Schneidwerkstoff  
HSS oder  
Hartmetall



**STEINTRENNTÉCHNIK  
BODENBEARBEITUNG  
DIAMANT-TRENNSCHEIBEN**



**+43-7752-80881-304**  
**stein@elmag.at**

Mathias Stelzhammer, Maximilian Hofinger

**WIR ZEIGEN  
KOMPETENZ  
FÜR STEINTRENNEN**



# STEINTRENNTÉCHNIK

## Inhalt

<b>FLIESENSCHNEIDMASCHINEN</b>	<b>634</b>	<b>BODENBEARBEITUNG</b>	<b>648</b>
PROFI EVO	634	Rüttelplatten, vorwärtslaufend	648
KING 180	635	Rüttelplatten, reversierbar	649
		Stampfer	650
<b>PROFI-STEINTRENNMASCHINEN</b>	<b>636</b>	Fugenschneider	651
STM 810/350	636	Flügelglätter	652
STM 1050/350	636	Vibrationsbohle	653
STM 1250/350	636	Hochfrequenz-Flaschenrüttler	654
STM 900/350 K / 1300/350 K	636	Druckluft-Flaschenrüttler	655
STM 600/350	638	Flaschenrüttler RABBIT	655
ELITE	639	Hochfrequenz-Umwandler	656
		Benzin-Hochfrequenz-Umwandler	657
<b>PROFI-ZIEGELSCHNEIDMASCHINEN</b>	<b>640</b>	<b>MIXER</b>	<b>658</b>
ZSM-(X)L 890/700	640	MIXER 50 Super	658
		MIXIT	658
<b>STEINBANDSÄGEN</b>	<b>641</b>	<b>RÜHRWERKE</b>	<b>659</b>
STBS-500	641	MiniMix	659
STBS-650	641		
<b>FLIESENSCHNEIDMASCHINEN</b>	<b>642</b>	<b>PROFESSIONAL DIAMOND TOOLS</b>	<b>660</b>
VIP 260 / 290 / 2110	642	Profilieren	660
		DiaProfi Kernbohrer	661
<b>STEINTRENNMASCHINEN</b>	<b>643</b>	Core DrillsGres MND + HSD	662
CLASS PLUS	643	DiaProfi Polier Pads	662
SUPREME	644	SEC-Kurvenscheiben	663
PRIME	645	Cutting Disc FFD + CUP	663
SUPERLUNGA	646		
		<b>ZUBEHÖR</b>	<b>664</b>
		Mini-Guide-Sets	664
		Diamantkernbohrer-Sets, Diamantbohrer-Sets	664
		Easy-Guide-Sets	665
		Kernbohrerkronen	665
		Nokey	671
		Wasserpumpen & Zubehör	671
		<b>DIAMANTTRENNSCHEIBEN</b>	<b>666</b>
		DiaProfi	667
		Reduzierringe	669
		<b>DIAMANTSCHLEIFTÖPFE</b>	<b>670</b>
		DiaProfi Diamantschleiftöpfe	670



### ■ Steintrenntechnik

Bei ELMAG® Maschinen finden Sie hohe Präzision und gut gelöste technische Details, die den Anwender unterstützen und Freude machen. Besonderes Augenmerk wurde auf komfortables, ergonomisches Handling, hohe Verlässlichkeit im anspruchsvollen Dauerbetrieb und auf die Langlebigkeit der Produkte gelegt.

### ■ Bodenbearbeitung

Bei ELMAG® Maschinen finden Sie hohe Präzision und gut gelöste technische Details, die den Anwender unterstützen und Freude machen. Besonderes Augenmerk wurde auf komfortables, ergonomisches Handling, hohe Verlässlichkeit im

### ■ Qualitäts-Diamanttrennscheiben - gut sortiert

Mit der Serie DIAPROFI bietet ELMAG® dem Profi und dem semiprofessionellen Anwender ein breites Sortiment an qualitätsgeprüften Diamanttrennscheibe, Schleiftöpfen und Diamantwerkzeugen.

## PROFI EVO

Großes, langlebiges Schneidrad 15 mm aus Wolframkarbid für den exakten Schnitt, leichtgängiger Schneidkopf mit zwei einstellbaren Kugellagern, verwindungssteife Schneidkopfführung, knackfreudiger Andrücksteg am stabilen Grundrahmen und einfachste Handhabung - bei der Entwicklung der PROFİ EVO Fliesenschneidergeräte wurde speziell auf Erkenntnisse aus der Praxis und auf die Bedürfnisse von Professionisten Rücksicht genommen.

**PROFI EVO für den Fliesenprofi:  
Messen - Schneiden - Andrücken - Fertig!**

### Weitere Highlights

- 100% Alu (daher sehr leicht zu transportieren)
- Beidseitig ausklappbare Auflageverlängerungen
- 45° Gehrung möglich (beidseitig)
- Inkl. Winkel- & Längsanschlag

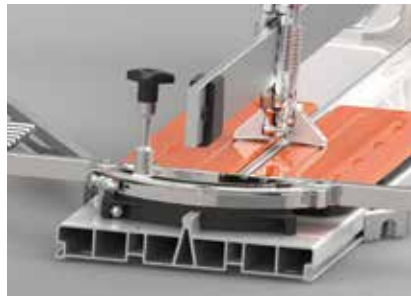

Für einen geradlinigen Schnitt unerlässlich: Eine verwindungssteife, möglichst glatte Schneidkopfführung auf einem stabilen Geräterahmen.



Das Wichtigste an einem manuell betätigten Fliesenschneidergerät: Die Schneidradhärte und der Radius des Schneidrads.



Das langlebige Schneidrad aus hartem Wolframkarbid mit einem Durchmesser von 15 mm sorgt für den messerscharfen Präzisionsschnitt.

Modell	Schneidleistung			Schneidrad		Abmessungen				Bestellnummer	UVP in € exkl. MwSt.
	Schnittlänge max.	Diagonalschnitt Platte, max.	Plattenstärke, max.	Außen-Ø	Innen-Ø	l	b	h	Gew.		
	mm	mm	mm	mm	mm	cm			kg		
<b>PROFI EVO 63</b>	630	440x440	5-15	15	6	100	29	27	9,5	<b>61400</b>	<b>327,00</b>
<b>PROFI EVO 88</b>	880	620x620	5-15	15	6	120	29	27	13	<b>61401</b>	<b>357,00</b>
<b>PROFI EVO 103</b>	1.030	720x720	5-15	15	6	140	29	27	14,1	<b>61402</b>	<b>420,00</b>
<b>PROFI EVO 133</b>	1.330	940x940	5-15	15	6	170	29	27	17	<b>61403</b>	<b>537,00</b>
<b>PROFI EVO 163</b>	1.630	1.150x1.150	5-15	15	6	200	29	27	19,9	<b>61404</b>	<b>619,00</b>
<b>PROFI EVO Ersatz-Schneidrad</b>										<b>61398</b>	<b>18,90</b>

## KING 180

Das Modell KING 180 ermöglicht dem Hobby- und Heimwerker das problemlose Schneiden von Fliesen und Keramikplatten bis zu einer Schnitttiefe von 34 mm, ohne auf das Schnittgut einen Anpressdruck ausüben zu müssen.



### KING 180

Stabiler Längs- und Diagonalanschlag, Wasserwanne für Nassschnitt

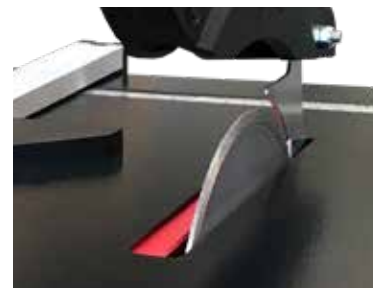

Inklusive Diamantscheibe mit geschlossenem Schneidrand für Fliesen



Sicherheitsschalter mit Nullspannungsauslöser

Mit Diamanttrennscheiben Ø 180 mm erzielt der KING 180 eine Schnitttiefe bis zu 34 mm - auch Steinplatten mit großen Schnittlängen sind für diesen leicht gebauten, robusten Alleschneider kein Problem.

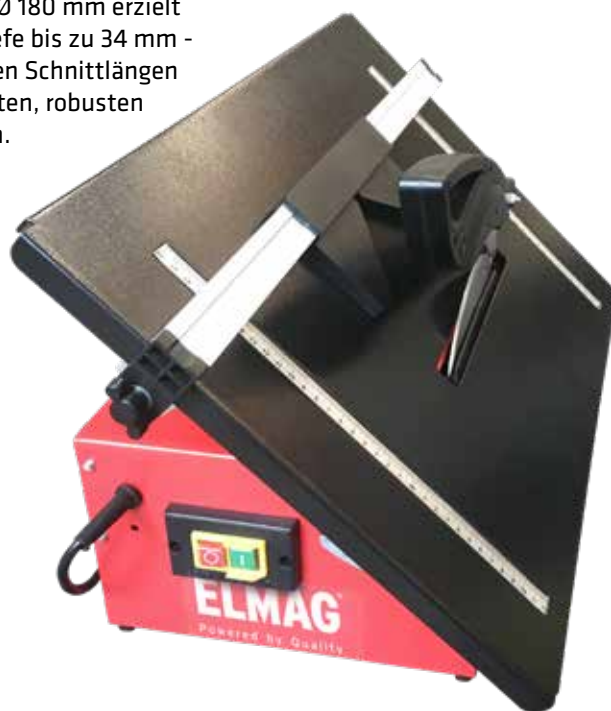

- Schwenkbare Arbeitsplatte für Jollyschnitte
- Robuster Alleschneider
- Kratzfeste Millimeterskalen
- Zwei Motorlagerdichtungen für lange Lebensdauer
- Exakt gedrehte Lagerflansche für ruhigen Präzisionslauf
- Sicherheitsschalter mit Nullspannungsauslöser
- Thermo-Überlastschutz
- Leichtgewicht 11 kg mit einem Transportgriff
- Inklusive Werkzeugsatz
- Wasserwanne für Nassschnitt

Modell	Schnittleistung			Diamanttrennscheibe		Elektromotor		Abmessungen				Bestellnummer	UVP in € exkl. MwSt.
	Tiefe	Länge	Winkel	mm	mm	Nennleistung	Spannung/ Frequenz	l	b	h	Gew.		
	mm	mm	°	mm	mm	kW	V/Hz	cm			kg		
<b>KING 180</b>	34	unbegrenzt	45	180	22,2	0,6	230/50	52	42	26	11	<b>61700</b>	<b>99,00</b>

## Profi-Steintrenner 230 Volt

Qualitätsmaschinen bis 110 mm Schnitttiefe, ideal für Naturstein- und Gartenbaubetriebe, Plattenleger und Hafner.



**STM 810/350**  
mit ausziehbarer,  
verzinkter Wanne  
und beidseitigem  
Spritzschutz

Inklusive segmentierte  
Diamantscheibe für  
universellen Einsatz



Leichtgängiger Rollschlitten  
auf Präzisionslagern



Elektrische Wasserpumpe S1  
für optimale Kühlung



**K-Modelle mit  
Kippsystem  
für Gehrungsschnitte**

- Scheibenkühlung mit Dosierventil
- Korrosionsschutz: Vollverzinkte Ausführung
- Ausziehbare Wasserwanne
- Modelle K mit stufenlos einstellbarem Gehrungstisch 0 - 45°
- Sehr starker Antriebsmotor, Modelle wahlweise mit 2,2 kW / 230 V oder 3 kW / 400 V
- Sicherheitsschalter mit Nullspannungsauslöser
- Leichter Transport auf Kunststoffrollen, vier Tragegriffe
- STM 1050 und 1250 mit vier Kranhaken

Modell 230 Volt	Schnittleistung			Diamanttrennscheibe		Elektromotor		Abmessungen				Bestell- nummer	UVP in € exkl. MwSt.
						Nenn- leistung	Spannung/ Frequenz	l	b	h	Gew.		
	mm	mm	°	mm	mm	kW	V/Hz	cm			kg		
<b>STM 810/350</b>	110	810	-	350	25,4	2,2	230/50	120	60	140	85	<b>61319</b>	<b>*2.450,00</b>
<b>STM 1050/350</b>	110	1.050	-	350	25,4	2,2	230/50	154	72	140	110	<b>61322</b>	<b>*2.935,00</b>
<b>STM 1250/350</b>	110	1.250	-	350	25,4	2,2	230/50	164	72	140	125	<b>61326</b>	<b>*3.275,00</b>
<b>Modelle mit neuem Kippsystem:</b>													
<b>STM 900/350 K</b>	110	900	0-45	350	25,4	2,2	230/50	135	78	130	97	<b>61301</b>	<b>*4.270,00</b>
<b>STM 1300/350 K</b>	110	1.300	0-45	350	25,4	2,2	230/50	175	78	130	122	<b>61302</b>	<b>*5.195,00</b>

## Profi-Steintrenner 400 Volt

Mit den STM-Modellen bietet ELMAG® dem Profionisten eine breite Auswahl an flexibel einsetzbaren, hochqualitativen Steintrennern. Neben dem üblichen „Normalschnitt“ meistern diese praxisbewährten Maschinen auch schwere Bodenplatten aus Granit und aufwändige Gehrungsschnitte an Treppenstufen oder an Beton- und Steingutformteilen. Die erprobten Details und Arbeitshilfen dieser besonders robust gebauten, vollverzinkten Steintrennmaschinen entsprechen den Erwartungen an ein modernes, verlässliches Gerät mit langer Lebensdauer. Die Modelle sind mit oder ohne Gehrungstisch erhältlich und wahlweise mit einem Antriebsmotor 230 V Wechselstrom oder 400 V Drehstrom lieferbar.



### K-Modelle:

- Kippbarer Auflagetisch für Jollyschnitte
- Praktischer, ausziehbarer Seitentisch für breite Formate

Inklusive segmentierte  
Diamantscheibe für  
universellen Einsatz

Support mit komfortabler Gasfeder-  
Rückstellung, Schutzabdeckung  
mit Kühlwasseranschluss, optimal  
bedienbarer Handgriff



Modell 400 Volt	Schnittleistung			Diamanttrennscheibe		Elektromotor		Abmessungen				Bestell- nummer	UVP in € exkl. MwSt.
						Nenn- leistung	Spannung/ Frequenz	l	b	h	Gew.		
	mm	mm	°	mm	mm	kW	V/Hz	cm			kg		
<b>STM 810/350</b>	110	810	-	350	25,4	3	400/50	120	60	140	85	<b>61318</b>	<b>*2.550,00</b>
<b>STM 1050/350</b>	110	1.050	-	350	25,4	3	400/50	154	72	140	110	<b>61323</b>	<b>*2.995,00</b>
<b>STM 1250/350</b>	110	1.250	-	350	25,4	3	400/50	164	72	140	125	<b>61327</b>	<b>*3.340,00</b>
<b>Modelle mit neuem Kippsystem:</b>													
<b>STM 900/350 K</b>	110	900	0-45	350	25,4	3	400/50	135	78	130	97	<b>61303<sup>1)</sup></b>	<b>*4.480,00</b>
<b>STM 1300/350 K</b>	110	1.300	0-45	350	25,4	3	400/50	175	78	130	122	<b>61304<sup>1)</sup></b>	<b>*5.305,00</b>

<sup>1)</sup> = Lieferzeit ca. 4 Wochen

\* = ELMAG-Spezialprogramm

## STM 600/350

Die beeindruckenden Steintrennmaschinen verdienen aufgrund ihrer Robustheit, ihres perfekten Handlings und nicht zuletzt aufgrund eines sehr guten Preis-/Leistungsverhältnisses eine nähere Betrachtung.

Sie schneidet einfach alles: Fliesen, Waschbetonplatten, Pflastersteine, Marmor und Granit, Ziegel, Klinker, Kunststein ...

Ideal für Bauunternehmen, Gartenbaubetriebe und Plattenleger.



Lange Lebensdauer: Rolltisch-Stahlaufrollen über Wasser



Präzise: Justierbarer Längsanschlag, Messskala



Inklusive segmentierte Diamantscheibe für universellen Einsatz

- Profi-Details: Arretierbarer Federspanner für Rückstellung in zwei Sattelagern
- Wasserpumpe
- Scheibenkühlung mit Dosierventil
- Starker Antriebsmotor 2,2 kW / 230 V
- Sicherheitsschalter mit Nullspannungsauslöser

Modell	Schnittleistung			Diamanttrennscheibe		Elektromotor		Abmessungen				Bestellnummer	UVP in € exkl. MwSt.
						Nennleistung	Spannung/ Frequenz	l	b	h	Gew.		
	mm	mm	°	mm	mm	kW	V/Hz	cm			kg		
<b>STM 600/350</b>	105	600	-	350	25,4	2,2	230/50	113	57	160	72	<b>61365</b>	<b>941,00</b>

## ELITE

Die ELITE-Modelle eignen sich sehr gut für den exakten Zuschnitt von Granit-, Marmor- oder Natursteinplatten, sind aber aufgrund ihrer robusten Bauweise auch für den normalen Baustelleneinsatz gut geeignet - in der Grundausstattung mit 230 Volt oder mit 400 Volt Drehstrommotor.



Inklusive segmentierte  
Diamantscheibe für  
universellen Einsatz



## Serienmäßig:



Maschine mit Laserschnittanzeige



2-Radsatz  
Für den bequemen Transport auf Baustellen sind ELITE-Modelle mit zwei Transporträdern ausgestattet.



Der Schneidvorgang wird entweder durch einfaches Absenken der Schneideinheit oder durch gleichzeitige, manuelle Bewegung des leichtgängigen, auf präzisen Kugellagern laufenden Aluminium-Rolltisches durchgeführt.



Die einfache Schrägstellung der Schneideinheit mittels eines Spezialgelenkes ermöglicht präzise Gehrungsschnitte. Die leichte Aluminium-Konstruktion der ELITE-Modelle bleibt auch in Extremlagen verwindungsfrei.



Für einen einfachen KFZ-Transport und eine platzsparende Lagerung werden die Aluminium-Konstruktion einfach abgesenkt oder die Standfüße abgenommen.

Modell	Schnittleistung			Diamanttrennscheibe		Elektromotor		Abmessungen				Bestellnummer	UVP in € exkl. MwSt.
						Nennleistung	Spannung/ Frequenz	l	b	h	Gew.		
	mm	mm	°	mm	mm	kW	V/Hz	cm			kg		
<b>ELITE 80S W - SET</b>	110	800	0 - 45	350	25,4	2,2	230/50	118	81	71	68	<b>61140</b>	<b>*1.995,00</b>
<b>ELITE 80S D - SET</b>	110	800	0 - 45	350	25,4	2,2	400/50	118	81	71	68	<b>61141</b>	<b>*2.070,00</b>

## ZSM-(X)L 890/700

Robuster Aufbau, Schnellarretierung der Schnitttiefe, Direktantrieb, Qualitäts-Diamanttrennscheibe, leicht beweglicher Horizontalschlitten auf Stahlrollen mit Präzisionskugellagern: Die ZSM 890/700 überzeugt durch ihre einfache, praxisorientierte Technik und deckt mit einer großen Schnittleistung anspruchsvolle Anforderungen an eine moderne Ziegelschneidmaschine ab. Not-Aus-Schalter vorne am Sägeblattschutz montiert.



Robuste Stahlkonstruktion



- Sicherheit durch große Schutzabdeckung, rückseitige Verbaung und ausreichenden Arbeitsabstand
- Hoch gelegter Schneidetisch für optimale Kontrolle und ideales Handling des Schneidvorgangs
- Transporträder und Kranhaken für einfachen Baustellentransport
- Queranschlag mit Messskala, Handhebel für komfortable Bewegung des Horizontalschlittens



Inklusive segmentierte Diamantscheibe für universellen Einsatz

Modell	Schnittleistung			Diamanttrennscheibe		Elektromotor		Abmessungen				Bestellnummer	UVP in € exkl. MwSt.
						Nennleistung	Spannung/ Frequenz	l	b	h	Gew.		
	mm	mm	°	mm	mm	kW	V/Hz	cm			kg		
ZSM-L 890/700	250	400	-	700	30	4	400/50	140	86	153	155	61375	*3.220,00
ZSM-XL 890/700	250	520	-	700	30	4	400/50	160	86	153	165	61376	*3.535,00



## STBS für Trockenschnitt (Ziegel, Porenbeton, Dämmmaterial, usw.)

Die Steinbandsägen der Serie STBS sind speziell für den Einsatz auf Baustellen konzipiert. Im Trockenschnitt sind sie geeignet für die exakte Bearbeitung von Materialien wie Porenbeton, Ziegel, Leichtporoton, Blähton und Holz aber auch für Dämmplatten wie Styropor und Styrodur.

- Anschlussstutzen für Staubabsaugung vorhanden
- Sägebandspannung mit Handrad einfach und optimal einstellbar
- Inklusive Staplertaschen und Hebeöse

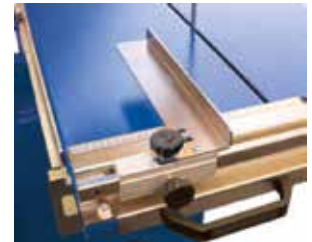

Winkel- und Gehrungsanschlag im Set enthalten



Sägebandführung



- Konstante Sägebandspannung und 440 mm Laufräder für verringerte Bruchgefahr des Bandes und präzise Schnitte
- Direktantrieb mit Getriebemotor auf extra Motorkonsole
- Automatische Sägebandabschaltung bei Schnittende
- Maschinenstopp bei Öffnen der Türen
- Kurze Sägebandwechselzeiten
- Gerad-, Gehrungs-, und manuelle Konturschnitte möglich
- Präzise Bandführung, auf die Steinhöhe einstellbar
- Einfacher Standortwechsel durch Transporträder und Transportstange

STEINBANDSÄGEN

Ersatzsägebänder für Trockenschnitt (verstärkt)	Bestellnummer	UVP in € exkl. MwSt.
HM-Bandsägeblatt 3850x27 mm 22pZ	64660	*235,00
HM-Bandsägeblatt 4120x27 mm 22pZ	64661	*294,00

Modell	Schnittleistung			Sägebandabmessung	Tischgröße	Elektromotor		Abmessungen				Bestellnummer	UVP in € exkl. MwSt.
						Nennleistung	Spannung/Frequenz	l	b	h	Gew.		
	mm	mm	°			mm	cm	kW	V/Hz	cm	kg		
STBS-500	500	660	0 - 45	3.850 x 27	71 x 106	1,85	230/50	105	90	184	203	64650	*3.720,00
STBS-650	650	660	0 - 45	4.120 x 34	71 x 106	1,85	230/50	105	90	198	207	64651	*3.920,00

\* = ELMAG-Spezialprogramm

VIP 260 | 290 | 2110



VIP 2110



Starker Antriebsmotor und Parallelführung



Einfache, präzise Einstellung von 0 - 45°

Inklusive Diamantscheibe mit geschlossenem Schneidrand für Fliesen

Für Heimwerker und Fliesenprofis: Mit 600 / 900 / 1.100 mm Schnittlänge bewältigen die mit einer Wasserpumpe ausgestatteten VIP-Modelle besonders lange, saubere Vertikal- und Gehrungsschnitte.

Die Verarbeitung von großformatigen, feinkeramischen Fliesen, glasiertem und unglasiertem Steingut oder langen Steinplatten wird zum Vergnügen.



VIP  
Besonders handlich: Mit ausklappbarem Untergestell

Große Arbeitsfläche mit Zusatztisch (Option)



- Optional: Zusatztisch für breite Formate
- Als Tischgerät oder mit Untergestell verwendbar
- Motordrehzahl 2.800 UpM
- Wasserwanne beschichtet
- Wasserpumpe S1 für Scheibenkühlung
- Sägekopf kugelgelagert und nachjustierbar
- Zwei Motorlagerdichtungen für lange Lebensdauer
- Spritzschutz am Schwenkbügel
- Antriebsmotor 1 kW
- Thermo-Überlastschutz
- Sicherheitsschalter mit Nullspannungsauslöser
- Transportfreundlich, zwei Handgriffe

Modell	Schnittleistung			Diamanttrennscheibe		Elektromotor		Abmessungen				Bestellnummer	UVP in € exkl. MwSt.
						Nennleistung	Spannung/ Frequenz	l	b	h	Gew.		
	mm	mm	°	mm	mm	kW	V/Hz	cm			kg		
VIP 260	40	600	0 - 45	200	25,4	1	230/50	96	56	47	34	61205	1.260,00
VIP 290	40	900	0 - 45	200	25,4	1	230/50	127	57	50	39	61207	1.360,00
VIP 2110	40	1.100	0 - 45	200	25,4	1	230/50	146	57	50	42	61217	1.415,00
Zusatztisch VIP								40	60			61213	168,00

## CLASS PLUS

Aufgrund der immer größeren und härteren Plattenformate hat ELMAG nun die neue Maschinenserie CLASS PLUS mitentwickelt.

Diese ist u.a. speziell für große und dicke Plattenformate. Durch den starken 1,4 kW Elektromotor wird ein präziser Schnitt erreicht.

Das neue Fixierungssystem und der passende Zusatztisch welches als Zubehör erhältlich ist verhindert das Verrutschen der verschiedensten Materialien.

Die kompakte Lösung für harte Fliesen/Feinsteinzeug- Formate.

Durch den starken 1,4 kW Antriebsmotor (in Kombination mit der ELMAG Diamantscheibe DiaProfi flash Feinsteinzeug)

können die verschiedensten Formate spielend bearbeitet werden.

JETZT NEU: CLASS PLUS 1300 S mit Laserschnittanzeige und 2-Radsatz serienmäßig

### Unsere Empfehlung:

Für sehr harte Fliesen- und Feinsteinzeugformate verwenden Sie die neu entwickelte DiaProfi flash Diamantscheibe Feinsteinzeug.



Inklusive Diamantscheibe mit geschlossenem Schneidrand für Fliesen

## Serienmäßig:



Alle CLASS PLUS Modelle serienmäßig mit Handradvorschub.



Alle CLASS PLUS Modelle serienmäßig mit Laserschnittanzeige.



Alle CLASS PLUS Modelle serienmäßig mit 2-Radsatz komplett für einfachen Transport.



Zusatztisch für große Platten- & Fliesenformate



Neues Fixiersystem: Auch bei großen Formaten kein Verrutschen

## Optional erhältlich:

Modell	Schnittleistung			Diamanttrennscheibe		Elektromotor		Abmessungen				Bestellnummer	UVP in € exkl. MwSt.
						Nennleistung	Spannung/ Frequenz	l	b	h	Gew.		
	mm	mm	°	mm	mm	kW	V/Hz	cm	cm	cm	kg		
CLASS PLUS 1050 S	65	1.050	0 - 45	250	25,4	1,4	230/50	151	68	130	50	61245	2.180,00
CLASS PLUS 1300 S	65	1.300	0 - 45	250	25,4	1,4	230/50	175	68	130	55	61244	2.595,00
<b>Zubehör:</b>													
Zusatztisch								60	50	98	9	61431	215,00
Längsanschlag												61432	163,00
Fixierungssystem für CLASS PLUS 1050 S												61434	252,00
Fixierungssystem für CLASS PLUS 1300 S												61435	270,00

## SUPREME

Die neu entwickelten ELMAC® SUPREME Brückensägen für den professionellen und semiprofessionellen Einsatz erfüllen höchste Anforderungen an Ausstattung, Ergonomie und Präzision.

Als transportierbare Baustellengeräte mit starkem 2,2 kW Antriebsmotor trennen SUPREME Produkte spielend Granit- und Marmorplatten, Ziegel, Natursteine und Betonblöcke bis zu Schnitttiefen von 85 mm (135 mm im Umkehrschnitt).

**Unsere Empfehlung**  
Für sehr harte Fliesen- und Feinsteinzeugformate verwenden Sie die neu entwickelte DiaProfi flash Diamantscheibe Feinsteinzeug.

Zum Produktvideo:



[https://youtu.be/CogalEax\\_da](https://youtu.be/CogalEax_da)



Inklusive segmentierte  
Diamantscheibe für  
universellen Einsatz

### Serienmäßig:

### Optional erhältlich:



Laserschnittanzeige



2-Radsatz



Zusatztisch



Längsanschlag

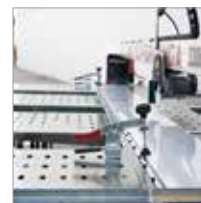

Befestigungsklemme



Handgriff b. Motor

Modell	Schnittleistung			Diamanttrennscheibe		Elektromotor		Abmessungen				Bestellnummer	UVP in € exkl. MwSt.
						Nennleistung	Spannung/ Frequenz	l	b	h	Gew.		
	mm	mm	°	mm	mm	kW	V/Hz	cm			kg		
SUPREME 85 S-SET	85	850	0 - 45	300	25,4	2,2	230/50	158	77	135	80	61120	*2.425,00
SUPREME 100 S-SET	85	1.000	0 - 45	300	25,4	2,2	230/50	173	77	135	83	61121	*2.510,00
SUPREME 120 S-SET	85	1.200	0 - 45	300	25,4	2,2	230/50	193	77	135	86	61122	*2.545,00
SUPREME 150 S-SET	85	1.500	0 - 45	300	25,4	2,2	230/50	223	77	135	92	61123	*2.690,00
SUPREME 200 S-SET	85	2.000	0 - 45	300	25,4	2,2	230/50	290	77	135	98	61124	*3.190,00
<b>Zubehör:</b>													
Zusatztisch	Montage ist links und rechts von der Maschine möglich							60	77	139	9	61280	*186,00
Handradvorschub	für SUPREME 85 S, bei anderen SUPREME-Modellen serienmäßig											61476	*133,00
Motor 2,2 kW 400 V	Optional: Ausführung mit Elektromotor Nennleistung 2,2 kW, 400 Volt											61283 <sup>1)</sup>	*231,00
Befestigungsklemme B-LOCK für bis 40mm												61286	*146,00
Front-Handgriff												61287	*88,00
Handgriff bei Motor (zum Eintauchen)												61288	*89,50
Längsanschlag für PRIME 85 S   100 S   120 S   150 S   200 S								61470   61471   61472   61473   61474				61470	*171,00

<sup>1)</sup> Lieferzeit ca. 5 Wochen

## PRIME

Die ELMAG® PRIME Brückensägen eignen sich hervorragend für den individuellen Einsatz auf der Baustelle, und sind somit ein MUSS für jeden Profi.

Die großen Schnittdimensionen ermöglichen ein nahezu unbegrenztes Arbeiten. Die optional erhältlichen Features können je nach Anwendung und Bedarf mitgeliefert werden, und erhöhen somit die Effizienz und sparen Kosten.

Als transportierbare Baustellengeräte mit starkem 2,2 kW Antriebsmotor trennen PRIME Produkte spielend Granit- und Marmorplatten, Ziegel, Natursteine und Betonblöcke bis zu Schnitttiefen von 110 mm (180 mm im Umkehrschnitt).

Zum Produktvideo:



[https://youtu.be/CogaJExax\\_dA](https://youtu.be/CogaJExax_dA)



Bild zeigt Maschine in 45° Gehrungsschnitt + Zusatztisch

Inklusive segmentierte  
Diamantscheibe für  
universellen Einsatz

## Serienmäßig:

## Optional erhältlich:

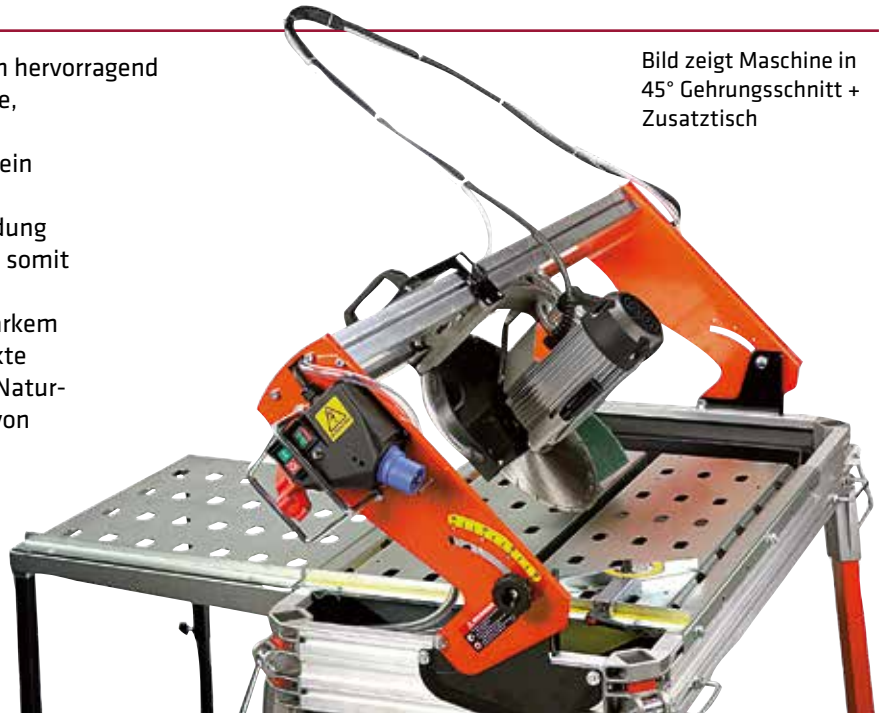

Laserschnittanzeige



2-Radsatz



Zusatztisch

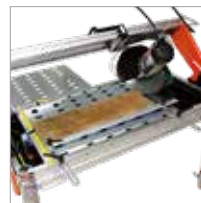

Längsanschlag



Befestigungsklemme



Handgriff b. Motor

Modell	Schnittleistung			Diamanttrennscheibe		Elektromotor		Abmessungen				Bestellnummer	UVP in € exkl. MwSt.
						Nennleistung	Spannung/ Frequenz	l	b	h	Gew.		
	mm	mm	°	mm	mm	kW	V/Hz	cm	cm	cm	kg		
PRIME 85 S-SET	110	850	0 - 45	350	25,4	2,2	230/50	158	77	135	80	61130 <sup>1)</sup>	*2.490,00
PRIME 100 S-SET	110	1.000	0 - 45	350	25,4	2,2	230/50	173	77	135	83	61131 <sup>1)</sup>	*2.565,00
PRIME 120 S-SET	110	1.200	0 - 45	350	25,4	2,2	230/50	193	77	135	86	61132	*2.640,00
PRIME 150 S-SET	110	1.500	0 - 45	350	25,4	2,2	230/50	223	77	135	92	61133	*2.770,00
PRIME 200 S-SET	110	2.000	0 - 45	350	25,4	2,2	230/50	290	77	135	98	61134 <sup>1)</sup>	*3.295,00
<b>Zubehör:</b>													
Zusatztisch	Montage ist links und rechts von der Maschine möglich							60	77	139	9	61280	*186,00
Handradvorschub	für PRIME 85 S, bei anderen PRIME-Modellen serienmäßig											61476	*133,00
Motor 2,2 kW 400 V	Optional: Ausführung mit Elektromotor Nennleistung 2,2 kW, 400 Volt											61283 <sup>1)</sup>	*231,00
Befestigungsklemme B-LOCK für bis 40mm												61286	*146,00
Front-Handgriff												61287	*88,00
Handgriff bei Motor (zum Eintauchen)												61288	*89,50
Längsanschlag für PRIME 85 S   100 S   120 S   150 S   200 S								61470   61471   61472   61473   61474				61285	*171,00

<sup>1)</sup> Lieferzeit ca. 5 Wochen

\* = ELMAG-Spezialprogramm

## SUPERLUNGA

Großformatige Fliesen und Platten können mit dieser Maschinen spielend bearbeitet werden. Die neue Fliesen- und Plattenschneidmaschine ist ideal geeignet für gerade und 45° Schnitte. Das neue Brückenprofil garantiert einen sauberen und geraden Schnitt.

Im Lieferumfang sind Radsatz, Laserschnittanzeige, B-Lock Befestigungsklemme, Handvorschubrad und 4 Stk. Zusatztische inkludiert.

Inklusive Diamantscheibe mit geschlossenem Schneidrand für Fliesen



Befestigungsklemme B-LOCK bis 40 mm



Modell	Schnittleistung			Diamanttrennscheibe		Elektromotor		Abmessungen				Bestellnummer	UVP in € exkl. MwSt.
						Nennleistung	Spannung/ Frequenz	l	b	h	Gew.		
	mm	mm	°	mm	mm	kW	V/Hz	cm	cm	cm	kg		
<b>SUPERLUNGA 3300</b>	40	3.330	0 - 45	200	25,4	1,4	230/50	397	90	130	150	<b>61298<sup>1)</sup></b>	<b>*5.995,00</b>
<b>Zubehör:</b>													
<b>Zusatztisch</b>	Montage ist links und rechts von der Maschine möglich							60	77	139	9	<b>61280</b>	<b>*186,00</b>
<b>Befestigungsklemme B-LOCK bis 40 mm</b>												<b>61286</b>	<b>*146,00</b>

<sup>1)</sup> Lieferzeit ca. 5 Wochen



STEINTRENNTECHNIK

**WIR ZEIGEN**  
**KOMPETENZ**  
**FÜR BODENBEARBEITUNG**

## Rüttelplatten, vorwärtslaufend

Die Rüttelplatten der PC- Serie sind für jegliche Arten der Bodenbearbeitungen ausgelegt. Jeder Garten- und Landschaftsbauer sowie jede Baustelle wird mit dieser Maschinenserie bedient. Auch für Asphaltierarbeiten (mit Wassertank) finden diese Maschinen ihren Einsatz. Die unterschiedlichen Größen können je nach Anwendungsfall ausgewählt werden.

- Perfekte Verdichter für die verschiedensten Einsatzbereiche
- Hohe Verdichtung kombiniert mit einfacher Bedienung
- Geeignet für die Verdichtung von granularem und gemischtem Material, sowie warmen / kaltem Asphalt oder Betonstein
- Maschinenhöhe von nur 67 cm (mit umgelegtem Schutzbügel). Passt in jeden Kombi.
- Serienmäßig mit Radsatz
- Optional: Gummimatte zum Schutz von Pflastersteinen & Wasserberieselung für Asphalt



PCB12-35



PCE14-40-ELEKTRO



PCB16



Abb. zeigt PCB20 mit optionalem Wassertank

Zubehör Rüttelplatten	Bestellnummer	UVP in € exkl. MwSt.
Wassertank für Modell PCB12-35 (zzgl. 63049)	63040	*199,00
Wassertank-Set für Modelle PCB14-40, PCB16-40	63041	*199,00
Wassertank-Set für Modell PCB16-50	63042	*199,00
Wassertank-Set für Modelle PC(B)(D)20-50	63043	*199,00
Wassertank-Set für Modell PCE14-40	63044	*199,00
Gummimatte für PCB11-35 light inkl. Halter	63053	*243,00
Gummimatte für PCB12-35 inkl. Halter	63045	*239,00
Gummimatte für PC(B)(E)14-40 / PCB16-40 inkl. Halter	63046	*249,00
Gummimatte für PCB16-50 inkl. Halter	63047	*298,00
Gummimatte für PC(B)(D)20-50 inkl. Halter	63048	*329,00
Schutzrahmen für PCB12-35	63049	*196,00



Gummimatte zum Schutz von Pflastersteinen

Modelle	Zentrifugalkraft	Max. Geschwindigkeit	Flächenverdichtung	Motor	Leistung	Plattengröße	Optionaler Wassertank	Vibrationsfrequenz	Schallpegel	Gewicht	Bestellnummer	UVP in € exkl. MwSt.
	kN	m/min	m <sup>2</sup> /h	Typ	PS	mm	l	Hz	LWA	kg		
PCB11-35 light-HONDA	11	25	525	GX160	5	350x380	-	100	95	49	63009	*1.200,00
PCB12-35-HONDA	12	26	546	GX160	5	350x550	11	93	105	75	63008	*1.290,00
PCB14-40-HONDA	14	26	625	GX160	5	400x550	11	93	105	80	63002	*1.340,00
PCE14-40-ELEKTRO	14	26	625	Elektro/230 V	3	400x550	11	93	88	82	63003	*1.380,00
PCB16-40-HONDA	16	26	625	GX160	5	400x550	11	93	102	83	63004	*1.390,00
PCB16-50-HONDA	16	26	780	GX160	5	500x500	11	93	102	89	63005	*1.440,00
PCB20-50-HONDA	20	24	720	GX160	5	500x634	11	93	102	97	63006	*1.510,00
PCD20-50-HATZ DIESEL	20	24	720	1B20	4,5	500x634	11	93	104	109	63007	*2.840,00



## Rüttelplatten, reversierbar

Große Flächen mit leistungsstarken Maschinen verdichten. Bei allen Modellen ist die Maschine durch einen hochwertigen Schutzrahmen aus Stahl durch Beschädigungen geschützt.

- Stufenlos hydraulisch verstellbar Vorwärts- bzw. Rückwärtslauf
- Selbstspannendes Kupplungssystem für geringeren Keilriemenverschleiß
- Riss- und bruchfeste Grundplatte aus gehärtetem Stahl
- Führungsholm bei Transport oder Lagerung in vertikaler Position arretierbar
- Neuer Schutzkäfig bietet zuverlässigen Schutz für den Motor und das Gerät
- Einfach zu montierende Transporträder (optional für RP(B)(D)24-50/RP(B)(D)(E)30-50(60))
- Extra starke Gummilager verbaut
- Transporthaken

**NEUHEIT!**



BODENBEARBEITUNG

Zubehör Rüttelplatten	Bestellnummer	UVP in € exkl. MwSt.
Gummimatte für RP(B)(D)24-50 inkl. Halter	63055	*496,00
Gummimatte für RP(B)(D)(E)30-50 inkl. Halter	63056	*370,00
Gummimatte für RP(B)(D)(E)30-60 inkl. Halter	63057	*372,00
Gummimatte für RP(B)(D)(E)40-50 inkl. Halter	63058	*408,00
Gummimatte für RP(B)(D)(E)40-60 inkl. Halter	63059	*441,00
Radsatz für RP(B)(D)24-50, RP(B)(D)(E)30-50(60)	63060	*196,00

Modelle	Zentrifugalkraft	Max. Geschwindigkeit	Flächenverdichtung	Motor	Leistung	Plattengröße	Arbeitsbreite	Vibrationsfrequenz	Gewicht	Bestellnummer	UVP in € exkl. MwSt.
	kN	m/min	m <sup>2</sup> /h	Typ	PS	mm	mm	Hz	kg		
<b>HONDA-Benzin-Modelle:</b>											
RPB24-50-HONDA	24	20	600	GX160	5	500x680	500	92	149	63010	*2.860,00
RPB30-50-HONDA	30	20	600	GX200	5,5	500x710	500	81	181	63012	*3.320,00
RPB30-60-HONDA	30	20	720	GX200	5,5	600x710	600	81	185	63015	*3.435,00
RPB40-60-HONDA	40	20	720	GX270	8,6	600x840	600	79	275	63021	*5.630,00
<b>Diesel-Modelle:</b>											
RPD24-50-HATZ	24	20	600	1B20	4,5	500x680	500	92	164	63011	*5.190,00
RPD30-50-HATZ	30	20	600	1B20	4,5	500x710	500	81	196	63013	*5.930,00
RPD30-60-HATZ	30	20	720	1B20	4,5	600x710	600	81	206	63016	*6.240,00
RPD40-60-KOHLER <b>NEU!</b>	40	24	864	KD350	7,5	600x840	600	79	281	63030	*5.970,00
RPD65-60-HATZ	65	25	990	1B50	10,9	600x900	600	71	400	63024	*9.125,00
RPD65-75-HATZ	65	24	1.122	1B50	10,9	750x900	750	71	425	63026	*9.220,00
<b>Diesel-Elektrostart-Modelle:</b>											
RPDE30-50-E-HATZ	30	20	600	1B20	4,5	500x710	500	81	211	63014	*7.215,00
RPDE30-60-E-HATZ	30	20	720	1B20	4,5	600x710	600	81	221	63017	*7.380,00
RPDE40-50-E-HATZ	40	20	600	1B30	7,6	500x840	500	79	290	63020	*7.905,00
RPDE40-60-E-KOHLER	40	24	864	KD350	7,6	600x840	600	79	288	63031	*6.620,00
RPDE65-75-E-HATZ	65	24	1.122	1B50	10,9	750x900	750	71	445	63027	*10.315,00

## Stampfer

Die ELMAG-Stampfer überzeugen durch leichte Bedienbarkeit und hohen Arbeitskomfort. Ob auf geraden Flächen oder in engen Gräben mit der Serie TCB findet jede Baustelle sein passendes Gerät. Das neue Design erlaubt eine sehr einfache Bedienung bei Service- und Wartungsarbeiten.

- Handarme Vibrationen von nur 6,7 m/s<sup>2</sup> ermöglichen ein ermüdungsfreies Arbeiten
- Das neue Gerät design erlaubt einen schnellen Zugriff auf die Kupplung zu Wartungszwecken
- Neues Design des Tanks und Tankdeckels bieten eine sehr hohe Auslaufsicherheit
- Große Sprungamplitude ermöglicht eine höhere Bodenverdichtung
- Baustellengerechte Projektoren aus hochfestem Stahl und schlagfestem Kunststoff bieten optimalen Schutz für Motor und Anbauteile
- Neuer Honda GXR120 Motor bietet genügend Leistungsreserven auch bei hohen Belastungen
- Einfacher Zugang zum Choke
- Stressfreies Arbeiten durch geringeren Lärmpegel
- Kompakte Bauweise erlaubt das Drehen im Graben
- Abschaltautomatik bei Ölmenge

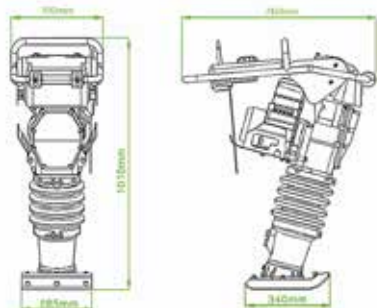

Modell	Stampffußbreite	Sprunghöhe	Motor	Leistung	Frequenz	Gewicht	Bestellnummer	UVP in € exkl. MwSt.
	mm	mm	Typ	PS	Hz	kg		
TCB-65	285	40 - 65	HONDA GXR120	3,6	10-12	70	<b>63079</b>	<b>*1.835,00</b>

## Fugenschneider

Asphalt und Beton werden mit dieser Maschinenserie einzigartig geschnitten. Die Modelle sind für Diamantscheiben von Ø 350 / Ø 400 / Ø 450 / Ø 500 mm je nach gewünschter Schnitttiefe ausgelegt. Diamantscheibe ist im Lieferumfang nicht enthalten – die Auswahl der passenden Scheibe sollte je nach Anwendung und Material getroffen werden. Die Schnitttiefe wird stufenlos über eine Spindel eingestellt, und es sind Radsatz und Wassertank im Lieferumfang enthalten. Durch die optimale Gewichtverteilung ist für den Anwender ein sicheres Arbeiten gegeben.

- Schwere verwindungssteife Maschinenrahmen für einen optimalen geraden Schnitt
- Selbstausrichtende Schwerlastkugellager
- Optimale Gewichtsverteilung
- Einstellbare Linienführung
- Integrierter Wassertank (nur FSB-503)
- Schnitttiefenanzeige
- Huböse zur einfachen Verladung
- Verbesserte Wasserkühlung des Schneidblattes



FSE-503



FSB-503

BODENBEARBEITUNG

Benötigtes Zubehör für Fugenschneider (alle mit Bohrung 25,4 mm)	Bestell- nummer	UVP in € exkl. MwSt.
<b>Für Asphalt und Frischbeton:</b>		
Diamantscheibe 350 mm PREMIUM LINE - ASPHALT	61540	155,00
Diamantscheibe 400 mm PREMIUM LINE - ASPHALT	61541	217,00
Diamantscheibe 450 mm PREMIUM LINE - ASPHALT	61542	302,00
Diamantscheibe 500 mm PREMIUM LINE - ASPHALT	61543	379,00
<b>Für Beton:</b>		
Diamantscheibe 350 mm DiaProfi uni	62276	134,00
Diamantscheibe 400 mm PREMIUM LINE - UNI	61579-25,4	407,00
Diamantscheibe 450 mm PREMIUM LINE - UNI	61592	680,00
Diamantscheibe 500 mm PREMIUM LINE - UNI	61595	725,00

Modelle	Max. Schnitttiefe mm	Diamantblatt-Ø (nicht im Lieferumfang enthalten!) mm	Motor Typ	Leistung PS	Wassertank l	Abmessungen			Gewicht kg	Bestell- nummer	UVP in € exkl. MwSt.
						l mm	b mm	h mm			
FSB-503	110/135/160/185	350/400/450/500	HONDA GX390	10,2	40	1.176	583	1.114	127	63083	*1.990,00
FSE-503	112/138/162/187	350/400/450/500	Elektro/380V	10,2	40	1.300	580	920	135	63084	*3.210,00

## Flügelglätter

Einfache Nachbearbeitung von Beton- und Estrichflächen, egal ob mit Motor- oder Elektroantrieb. Speziell in geschlossenen Räumen findet der Elektroantrieb große Bedeutung. Im Lieferumfang sind die vier Glättblätter enthalten. Mit dem Glätteller können raue Oberflächen einfach und schnell bearbeitet werden, und sollten am Beginn der Schleifarbeiten verwendet werden. Anschließend wird mit den Glättblättern die „Feinarbeit“ erledigt. Alle Maschinen sind mit Start/Stoppsicherheitsvorrichtungen ausgestattet.

- Ergonomischer höhenverstellbarer Führungsholm
- Heavy duty Getriebe mit Zentrifugalkupplung gewährleistet einen mehrjährigen wartungsfreien Betrieb
- Massive Druckplatte und Anwinkelmechanismus garantieren eine erhöhte Zuverlässigkeit und Leistung
- Einklappbare Transporträder erlauben ein einfaches transportieren des Gerätes (außer Modelle FG(B)(E)-62)
- Hochwertige, abrasiv-resistente Flügel für eine erhöhte Lebensdauer
- Hubhaken für ein einfaches Verladen (außer Modelle FG(B)(E)-62)
- Glätten bis zu 2 mm an der Wand entlang (nur Modelle FG(B)(E)-62)
- Optional: Glättteller für alle Modelle
- Optional: verlängerter Führungsholm (75 cm) (außer Modelle FG(B)(E)-62)



**FGB-62L**

**FGE-62E**

**FGB-92**

**FGB-122**



**Abbildung zeigt FGE-92E mit optionalem Glättteller**

Zubehör Flügelglätter	Bestellnummer	UVP in € exkl. MwSt.
Glättteller für Modell FG(B)(E)-62(L+E)	63100	*172,00
Glättteller für Modell FG(B)(E)-92(E)	63101	*196,00
Glättteller für Modell FGB-122	63102	*235,00
Ersatz-Glättblätter-Set (4 Stk.) für Modell FG(B)(E)-62(L+E)	63103	*72,50
Ersatz-Glättblätter-Set (4 Stk.) für Modell FG(B)(E)-92(E)	63104	*79,50
Ersatz-Glättblätter-Set (4 Stk.) für Modell FGB-122	63105	*116,00

Modelle	Durchmesser	Anzahl der Flügel	Höhe mit eingeklapptem Führungsholm	Länge mit eingeklapptem Führungsholm	Motor	Leistung	Gewicht	Bestellnummer	UVP in € exkl. MwSt.
	mm	Anz.	mm	mm	Typ	PS	kg		
FGB-62L	600	4	920	1.060	HONDA GX160	5	54	63090	*2.250,00
FGE-62E	600	4	920	1.060	Elektro/230V	3	54	63091	*2.670,00
FGB-92	900	4	960	1.550	HONDA GX160	5	87	63092	*2.250,00
FGE-92E	900	4	960	1.550	Elektro/380V	4,4	90	63093	*3.315,00
FGB-122	1.200	4	940	1.700	HONDA GX240	8	117	63094	*3.685,00

## Vibrationsbohle

Die Vibrationsbohle ist unerlässlich beim Verdichten, Abziehen und Glätten von Betonbelägen. Neigungswinkel kann durch einfaches Drehen des Griffes verstellt werden. Vibrationsregulierung je nach Betonstärke. Verfügbar auch in Premium-Ausführung: Motor sitzt nicht direkt auf dem ALU-Profil, sondern ist etwas höher gestellt. Weiters sorgt die Frontabdeckung für einen sicheren Betrieb, und ist für die Anforderungen der Baustelle bestens geeignet.

- Zwei Handgriffe
- Einfach auszutauschendes ALU-Profil
- Leichte Handhabung
- Weitere Modelle auf Anfrage



Modelle	Profillänge	Motor HONDA	Leistung	Gewicht	Bestellnummer	UVP in € exkl. MwSt.
	m	Typ	PS	kg		
VB Eco-SET	2	GX25	1	23,5	63350	*969,00
VB Eco-SET	3	GX25	1	27	63351	*995,00
VB Premium-SET	2	GX25	1	28	63355	*1.100,00
VB Premium-SET	3	GX25	1	31,5	63356	*1.140,00



BODENBEARBEITUNG

## Hochfrequenz-Flaschenrüttler

Die Hochfrequenz-Flaschenrüttler mit integr. Frequenzumrichter überzeugen durch ihre kompakte Bauweise und bilden somit eine Einheit. Bestehend aus Rüttler, Schutzschlauch, Schaltergehäuse und Anschlusskabel mit Schuko-Stecker. Die sehr hohe Verdichtungsleistung garantiert hohe Ausfallsicherheit. Das Gerät ist einfach zu bedienen, und muss nur an eine 230 Volt-Steckdose angeschlossen werden und schon geht's los. Die mehrfache Kugellagerung und die lange Lebensdauer gewähren ein kraftvolles und nahezu wartungsfreies arbeiten.

- Mehrfache Kugellagerung
- Thermischer Überlastschutz
- Wasserunempfindlich
- Sehr zuverlässig mit langer Lebensdauer
- Mit 10m Elektrokabel und 5m Schutzschlauch
- Vibration 12.000 /min.
- Starke Leistung durch 230 Volt / 200 Hz-Technologie



Modelle	Flaschen-Ø	Schlauchlänge	Kopflänge	Verdichtungsleistung <sup>1)</sup>	Frequenz	Lautstärke	Gewicht	Bestellnummer	UVP in € exkl. MwSt.
	mm	m	mm	m <sup>3</sup> /h	Hz	dB(A)	kg		
<b>HFFR 38/5</b>	38	5	404	20	12.000	70	14,5	<b>64670</b>	<b>*995,00</b>
<b>HFFR 50/5</b>	50	5	468	40	12.000	76	20	<b>64671</b>	<b>*995,00</b>
<b>HFFR 59/5</b>	59	5	499	45	12.000	79	22,8	<b>64672</b>	<b>*995,00</b>

<sup>1)</sup> Messwerte unterliegen Toleranzen aufgrund der Betonbeschaffenheit (Qualität, Dicke, etc.)



## Druckluft-Flaschenrüttler

Unsere Druckluft-Flaschenrüttler haben eine sehr hohe Ausfallsicherheit. Durch eine sichere Bedienung wird mit diesem Rüttler eine sehr hohe Verdichtung erzielt. Durch den Schnellverschluss wird der Arbeitsvorgang einfach gestartet/gestoppt.

- Keine Schmierung nötig
- Sehr einfach zu bedienende Rüttler
- Spezial-Schlauch für Sicherheit und mit langer Lebensdauer
- Schlauchlänge ist Standardmäßig mit 2m, kann jedoch beliebig verlängert werden (Lieferzeit beachten)
- Lagerung: Damit sich das Kondenswasser nicht in der Rüttelflasche sammelt immer hängend lagern



Modelle	Flaschen-Ø	Schlauchlänge	Kopflänge	Luftbedarf	Arbeitsdruck	Frequenz	Lautstärke	Gewicht	Bestellnummer	UVP in € exkl. MwSt.
	mm	m	mm	l/min	bar	Hz	dB(A)	kg		
DR30	30	2	216	400	6	20.000	80	2,6	63230	*392,00
DR40	40	2	259	500	6	19.000	80	4,1	63231	*403,00
DR50	50	2	279	700	6	18.000	82	6	63232	*445,00
DR60	60	2	280	1.000	6	18.000	90	7,1	63233	*480,00
DR70 <sup>1)</sup>	70	2	310	1.200	6	16.500	92	8,3	63234	*554,00
DR80 <sup>1)</sup>	80	2	330	1.300	6	16.000	95	12,4	63235	*582,00
DR100 <sup>1)</sup>	100	2	395	1.700	6	15.000	98	18,4	63236	*673,00

## Flaschenrüttler

Beton- Flaschenrüttler mit tragbarer Antriebseinheit. Je nach Anwendungsfall einfach die gewünschte Rüttelflasche dazu nehmen und los geht's.

- Doppelt isolierter Elektromotor
- Leichtgewicht inkl. Tragegurt
- Kraftvolle Vibrationen
- Flexibler Übertragungsschlauch mit einer langen Lebensdauer
- Weitere Durchmesser und Längen auf Anfrage erhältlich!
- **Rüttelflaschen funktionieren nur in Verbindung mit Flaschenrüttler RABBIT RE!**



Abb. zeigt Flaschenrüttler UND Rüttelflasche

Benötigtes Zubehör Flaschenrüttler (funktioniert nur in Verbindung mit RABBIT RE, Best. Nr. 63120)	Bestellnummer	UVP in € exkl. MwSt.
Rüttelflasche Ø 25 mm, Schlauchlänge 3 m	63124	*306,00
Rüttelflasche Ø 25 mm, Schlauchlänge 4 m	63125	*306,00
Rüttelflasche Ø 25 mm, Schlauchlänge 5 m	63126	*306,00
Rüttelflasche Ø 38 mm, Schlauchlänge 1,5 m	63127	*306,00
Rüttelflasche Ø 38 mm, Schlauchlänge 2 m	63128	*324,00
Rüttelflasche Ø 38 mm, Schlauchlänge 3 m	63129	*334,00
Rüttelflasche Ø 38 mm, Schlauchlänge 4 m	63130	*374,00
Rüttelflasche Ø 38 mm, Schlauchlänge 5 m	63131	*391,00
Rüttelflasche Ø 48 mm, Schlauchlänge 4 m	63132	*386,00
Rüttelflasche Ø 48 mm, Schlauchlänge 5 m	63133	*414,00

Modelle (ohne Rüttelflasche)	Max. Drehzahl	Flaschen-Ø von - bis	Motor (230 Volt)	Leistung	Kopflänge	Gewicht	Bestellnummer	UVP in € exkl. MwSt.
	U/min	mm	Typ	PS	mm	kg		
RABBIT RE	12.000	38 / 48	Elektro	3,8	455 / 495	6	63120	*245,00

<sup>1)</sup> Lieferzeit ca. 4 Wochen

\* = ELMAG-Spezialprogramm

## Hochfrequenz-Umwandler

Frequenz und Spannungs-Umwandler von 230 Volt (50Hz) auf 42V (200 Hz). Gemeinsamer Betrieb mit unseren Hochfrequenz-Innenrüttlern.

Die unterschiedlichen Leistungsaufnahmen (A) sind für einen ungestörten und sicheren Betrieb zu beachten. Die verschiedenen Anschlussmöglichkeiten ermöglichen auf der Baustelle ein flexibles und schnelles arbeiten. Durch den durchgehenden Metall-Schutzrahmen ist das Gerät für den täglichen Baustelleneinsatz geschützt.

- Ausführung mit kompletten Schutzrahmen
- Thermischer Überlastschutz
- Robuste Ausführung
- Wartungsarm
- Einfachste Bedienung
- HF-Innenrüttler funktionieren nur in Verbindung mit HFUE



Abb. zeigt HFUE 2,5kVA



Abb. zeigt HF-Innenrüttler

Modelle	Leistung	Strom	Ausgänge	Anschlussmöglichkeiten für Hochfrequenz-Innenrüttler				Spannung/ Frequenz	Gewicht	Bestell- nummer	UVP in € exkl. MwSt.
	kVA	A	Anzahl	38 mm	50 mm	60 mm	70 mm	V/Hz	kg		
HFUE 1kVA	1	14	1	1	1	-	-	230-42/200	17	<b>63250</b>	<b>*745,00</b>
HFUE 2kVA	2	21	2	2	2	1	1	230-42/200	25	<b>63251</b>	<b>*897,00</b>
HFUE 2,5kVA	2,5	35	3	3	3	2	2	230-42/200	33	<b>63252</b>	<b>*995,00</b>

Modelle für den Betrieb mit HFUE	Flaschen-Ø	Schlauchlänge	Kopflänge	Länge Elektrokabel	Zentrifugalkraft	Stromaufnahme	Gewicht	Bestell- nummer	UVP in € exkl. MwSt.
	mm	m	mm	m	kN	A	kg		
Hochfrequenz-Innenrüttler	38	5	320	10	150	6	8,7	<b>63290</b>	<b>*439,00</b>
Hochfrequenz-Innenrüttler	50	5	330	10	275	8	14	<b>63291</b>	<b>*499,00</b>
Hochfrequenz-Innenrüttler	60	5	410	10	460	14	17	<b>63292</b>	<b>*577,00</b>
Hochfrequenz-Innenrüttler	70	5	410	10	470	15	17	<b>63293</b>	<b>*613,00</b>



## Benzin-Hochfrequenz-Umwandler

HONDA-Benzin-Umwandler 42V (200 Hz) – die Lösung wenn kein Stromnetz verfügbar ist.

Sehr laufruhig, und zuverlässiger HONDA Motor sind der Problemlöser auf der Baustelle.

Gemeinsamer Betrieb mit unseren Hochfrequenz-Innenrüttlern.

Die unterschiedlichen Leistungsaufnahmen (A) sind für einen ungestörten und sicheren Betrieb zu beachten. Die verschiedenen Anschlussmöglichkeiten ermöglichen auf der Baustelle ein flexibles und schnelles arbeiten.

- Ausführung mit kompletten Schutzrahmen
- Einfachste Bedienung
- Hochfrequenz-Innenrüttler mit thermischen Überlastschutz
- Robuste Ausführung
- HF-Innenrüttler funktionieren nur in Verbindung mit HFUM



Abb. zeigt HFUM 1,5kVA



Abb. zeigt HF-Innenrüttler

BODENBEARBEITUNG

Modelle	Leistung	Strom	Ausgänge	Anschlussmöglichkeiten für Hochfrequenz-Innenrüttler				Motor HONDA	Gewicht	Bestellnummer	UVP in € exkl. MwSt.
				38 mm	50 mm	60 mm	70 mm				
HFUM 1kVA	1	14	1	1	1	-	-	GX160	30	63270	*1.125,00
HFUM 1,5kVA	1,5	21	2	2	2	1	-	GX160	33	63271	*1.225,00
HFUM 2,5kVA	2,5	35	3	3	3	2	2	GX160	36	63272	*1.440,00

Modelle für den Betrieb mit HFUM	Flaschen-Ø	Schlauchlänge	Kopflänge	Länge Elektrokabel	Zentrifugalkraft	Stromaufnahme	Gewicht	Bestellnummer	UVP in € exkl. MwSt.							
										mm	m	mm	m	kN	A	kg
										Hochfrequenz-Innenrüttler	38	5	320	10	150	6
Hochfrequenz-Innenrüttler	50	5	330	10	275	8	14	63291	*499,00							
Hochfrequenz-Innenrüttler	60	5	410	10	460	14	17	63292	*577,00							
Hochfrequenz-Innenrüttler	70	5	410	10	470	15	17	63293	*613,00							

## MIXER

Keine Baustelle ohne Mischgerät - die universell einsetzbaren ELMAG® MIXER sparen Kraft und stellen in kürzester Zeit optimal abgemischte Fliesenkleber, Mörtel, Kalk- und Zementputz oder Malerfarben zur Verfügung.

- Starke Antriebsmotoren
- Kapazität 50 Liter je Durchgang
- Norm-Kunststoffbehälter 65 Liter
- Spritzdichte Abdeckung
- Viergliedriges Rührwerkzeug
- Thermo-Überlastschutz
- Nullspannungsauslöser
- Transportrollen und Handbügel



MIXER 50 Super



Zubehör	Bestellnummer	UVP in € exkl. MwSt.
Ersatzzeimer für MIXER 50 Super und MIXIT, 65 l	61142	55,00
Ersatzrührer für MIXER 50 Super	61148	126,00
Ersatzrührer für MIXIT	61149	100,00



MIXIT

Modell	Rührleistung		Elektromotor		Abmessungen			Gewicht	Bestellnummer	UVP in € exkl. MwSt.
	Kapazität	Nenndrehzahl	Nennleistung	Spann./Frequenz	l	b	h			
	kg	UpM	kW	V/Hz	cm					
MIXER 50 Super	50	60	1,2	230/50	95	60	78	24	61250	958,00
MIXIT	50	180-360	1,6	230/50	58	58	65	21	61251	716,00

## MINIMIX

- Kompakte Rührwerke für den professionellen Dauereinsatz
- Alle Modelle mit 2-stufigen Umschaltgetriebe
- Dazwischen jeweils stufenlose Drehzahlverstellung
- 230 Volt Anschluss
- Mit Arretierknopf ausgestattet
- Lieferumfang komplett mit Rührquirl  
(MiniMix 1000 = Ø 120 mm, 1300 = Ø 140 mm,  
1600 = Ø 160 mm)

### Überzeugendes Konzept:

Mit den ELMAG®-Qualitätsrührwerken sind flüssige Medien wie Fliesenkleber, Mörtel, Gips und Farbe im Nu aufbereitet - optimale Hilfsgeräte für Fliesen- und Plattenleger, Stuckateure und Maler.

Besonders hervorzuheben ist das top-ergonomische Design der Maschinen. Solide Handgriffe bieten festen Halt und machen das manuelle Handling zum Kinderspiel.

Druckgeregelter Elektronikschalter erlauben bei laufendem Betrieb eine kontinuierliche Anpassung der Rührwerksdrehzahl an die Viskosität des Mischguts.

ELMAG®-Rührwerke sind ebenso gut für den ortsfesten Betrieb mittels Maschinenständer geeignet und mit einem Arretierknopf ausgestattet. Sie werden im Set mit einem verbiegefesten, optimal geformten Rührquirl angeboten.



Modell	Aufnahme	Bestellnummer	UVP in € exkl. MwSt.
Ersatzquirl Ø 120 mm	M14	61255	21,50
Ersatzquirl Ø 140 mm	M14	61256	25,00
Ersatzquirl Ø 160 mm	M14	61257	29,00

Modell	Drehzahlen		Rührwerkzeug		Elektromotor		Abmessungen				Bestellnummer	UVP in € exkl. MwSt.
	Nenn-drehzahl 1	Nenn-drehzahl 2	Rühr-korb Ø	Werkzeugauf-nahme	Nenn-leistung	Spann./Frequenz	l	b	h	Gew.		
	UpM	UpM	mm		kW	V/Hz	cm			kg		
MiniMix 1000	180-380	300-650	120	M14	1	230/50	40	25	30	4,7	61247	196,00
MiniMix 1300	180-380	300-650	140	M14	1,3	230/50	40	25	30	4,7	61248	254,00
MiniMix 1600	180-380	300-650	160	M14	1,6	230/50	40	25	30	4,7	61249	310,00

## Profilieren PXB / PXF / PXV / PXE



### Freiheit durch Handführung:

Der ELMAG PROFILER hat zwei Anlaufringe mit Kugellager, die wie eine eingebaute Schablone arbeiten. Damit werden Höhen und Tiefen exakt eingehalten. Das obere Lager führt das Werkzeug an der Oberfläche und bewahrt vor zu tiefem oder zu hohem Schneiden. Das untere Lager fährt an der Kante des Werkstücks entlang, um dem genauen Verlauf des Werkstücks zu folgen.

### Für folgende Materialien geeignet:

- Naturstein, Marmor, Granit
- Kunststein, Feinsteinzeug
- Beton
- Hartgummi, Fiberglas, Faserverstärkte Kunststoffe
- Gusseisen
- Graphit (auch faserverstärkt)



		Profil-type		Bestell-nummer	UVP in € exkl. MwSt.	
<b>Abrundprofil PXB</b>						
				6.000		
5	M14				<b>64150</b>	<b>168,00</b>
7	M14				<b>64151</b>	<b>221,00</b>
10	M14				<b>64152</b>	<b>228,00</b>
15	M14				<b>64153</b>	<b>240,00</b>
20	M14				<b>64154<sup>1)</sup></b>	<b>260,00</b>
25	M14				<b>64155<sup>1)</sup></b>	<b>299,00</b>
30	M14		<b>64156<sup>1)</sup></b>	<b>337,00</b>		

<sup>1)</sup> Lieferzeit ca. 6 Wochen



		Profil-type		Bestell-nummer	UVP in € exkl. MwSt.
<b>Karniesprofil PXF</b>					
15	M14		6.000	<b>64160</b>	<b>387,00</b>



		Profil-type		Bestell-nummer	UVP in € exkl. MwSt.
<b>Halbrund PXV</b>					
20	M14		6.000	<b>64165</b>	<b>348,00</b>
30	M14		6.000	<b>64166</b>	<b>382,00</b>
40	M14		6.000	<b>64167</b>	<b>421,00</b>



		Profil-type		Bestell-nummer	UVP in € exkl. MwSt.
<b>Fasenprofil PXE</b>					
5	M14		6.000	<b>64169</b>	<b>177,00</b>
10	M14		6.000	<b>64170</b>	<b>221,00</b>
15	M14		6.000	<b>64171</b>	<b>240,00</b>
20	M14		6.000	<b>64172</b>	<b>260,00</b>

## DiaProfi Kernbohrer

Die schnellsten Kernbohrer für alle Materialien wie: Marmor, Granit, Fliesen, Ziegel, Feinsteinzeug etc.

DIAPROFI

Bei gleichzeitiger unerreichter Standzeit durch die "Vakuum-Löttechnik" Einzusetzen in Winkelschleifern oder mit Bohrmaschinen (mit Adapter). Für alle möglichen Löcher und Öffnungen für Dübel, Sanitärinstallationen und elektrische Kabel, schnell und exakt.

	Nutzlänge in mm	Bestellnummer	UVP in € exkl. MwSt.
6	35	62200	29,00
8		62201	31,50
10		62202	33,00
12		62203	35,50
14		62204	37,50
18	65	62205	38,50
20		62206	40,00
25		62207	46,00
32		62208	51,50
35		62209	53,00
40		62210	62,00
45		62211	69,50
50		62212	75,00
55		62213	76,00
60		62214	78,00
68		62215	87,50
75		62216	92,00
82		62217	98,00
110		62218	163,00
120	62219	171,00	



- Aufnahme: M14
- Zum Einsatz auf Winkelschleifern
- Adapter Dreikant / M14 zum Betrieb auf Bohrmaschinen lieferbar
- 6 bis 14 mm mit integriertem Kühlwachs



DIAMANTWERKZEUGE

Das ELMAG-Set mit den gängigsten Bohrern in der stabilen Kunststoffbox!



Bild zeigt Set 7-tlg.



Adapter Dreikant / M14

Modell	Durchmesser	Bestellnummer	UVP in € exkl. MwSt.
Set 7-tlg.	Ø 2x6, 2x8, 1x10, 1x12,1x14 mm	62320	221,00
Adapter Dreikant / M14		62321	15,20

\* = ELMAG-Spezialprogramm

## Core DrillsGres MND + HSD | BOHREN



MND

mm	mm	empf. U/min	Bestellnummer	UVP in € exkl. MwSt.
5	33	2.500	64050	11,50
6			64051	11,50
10			64053	13,20
12			64054	14,60

Lieferbar solange der Vorrat reicht!



HSD

mm	mm	empf. U/min	Bestellnummer	UVP in € exkl. MwSt.
5	33	2.500	64040	18,70
10			64043	21,00
12			64044	27,00

Lieferbar solange der Vorrat reicht!

**MND = „MiniDrill“** Kernbohrer für alle Materialien wie: Marmor, Granit, Fliesen, Ziegel, Feinsteinzeug etc. bei hoher Standzeit durch die "Vakuum-Löttechnik". Einsatz in Bohrmaschinen und Akkuschraubern (immer OHNE Schlag!).  
**HSD = „HyperSegmentDrill“** für extreme Standzeiten in allen Steinsorten und Feinsteinzeug sowie Beton. Diese Segmente wurden unter extremen Druck gesintert, so dass sie in Härte und Zähigkeit unübertroffen sind.

## DiaProfi Polier-Pad

Stärke und Flexibilität - Die DiaProfi Polier-Pads wurden für flexiblen Gebrauch und Hochglanz-Finish entwickelt. Das ELMAG® Polier-System garantiert perfektes Finish auf jeder Oberfläche, konturiert oder flach, einfach und schnell.

Abziehen und Polieren - Das ELMAG® Polier-System besteht aus einer Reihe von Diamant-Pads für unterschiedliche Anwendungen.

- Zum Trocken-Polieren
- Leichtes Wechseln der Pads durch Klett-Aufnahme
- Zum Einsatz mit Klett-Schleifteller Ø 100 mm
- Empfohlene Geschwindigkeit: 1.000 - 3.000 U/Min

**Einsatzbereiche:**

- Granit
- Feinsteinzeug
- Marmor



DIAPROFI



mm	mm	empf. U/min	mm	Bestellnummer	UVP in € exkl. MwSt.
100	Klett	1.000 bis 3.000	50	62300	17,10
100	Klett		100	62301	17,10
100	Klett		200	62302	17,10
100	Klett		400	62303	17,10
100	Klett		800	62304	17,10
100	Klett		1.500	62305	17,10
100	Klett		3.000	62306	17,10

**SET**

8-er Set (inkl. Halter M14)	Klett	1.000 bis 3.000	50-3.000 je 1 x	62310	114,00
-----------------------------	-------	-----------------	-----------------	-------	--------



Modell	Bestellnummer	UVP in € exkl. MwSt.
Halter M14 für Polier-Pads	62311	18,30

## SEC-Kurvenscheiben | SCHLEIFEN

ELMAG® SEC für schnelles und aggressives Schleifen auf jeder Oberfläche. Das SEC ist eines unserer beliebtesten Werkzeuge. Die gerundete Kante ermöglicht das Schleifen großer Flächen und unebenen Oberflächen ohne Fehler und mit bestmöglicher Kontrolle. In grober Körnung ist das SEC ein absolut schnelles und aggressives Schleifwerkzeug. Der Radius am Scheidenumfang sichert ein müheloses Schleifen ohne Gefahr von Kantenausbrüchen oder Beschädigungen von unebenen Oberflächen.

- Ideal zum Schleifen oder Brechen von Kanten.
- Ideal zum groben Abtrag von überschüssigen Material



				Bestellnummer	UVP in € exkl. MwSt.
115	Ø22,2	10.000	25/30	64060	58,00
125	Ø22,2	10.000	25/30	64066	65,50
180	Ø22,2	8.600	25/30	64072	106,00
115	Ø22,2	10.000	30/40	64061	58,00
125	Ø22,2	10.000	30/40	64067	65,50
180	Ø22,2	8.600	30/40	64073	106,00
115	Ø22,2	10.000	40/50	64062	58,00
125	Ø22,2	10.000	40/50	64068	65,50
180	Ø22,2	8.600	40/50	64074	106,00
115	Ø22,2	10.000	50/60	64063	58,00
125	Ø22,2	10.000	50/60	64069	65,50
180	Ø22,2	8.600	50/60	64075	106,00
115	Ø22,2	10.000	100/120	64064	58,00
125	Ø22,2	10.000	100/120	64070	65,50
180	Ø22,2	8.600	100/120	64076	106,00
115	Ø22,2	10.000	200/220	64065	58,00
125	Ø22,2	10.000	200/220	64071	65,50
180	Ø22,2	8.600	200/220	64077	106,00

## Cutting Disc FFD + CUP | SCHLEIFEN

ELMAG® FULL-FACE ist ein Mehrzweck Schleif- und Schneidwerkzeug. Das FULL-FACE ist ein Werkzeug, das der Handwerker immer und universell einsetzen kann. Es formt, schleift und schneidet. Als Schneidwerkzeug kann es durch beidseitige Diamantbeschichtung auch breitere Nuten fräsen und verringert das „Flattern“.



- Ideal zum Schneiden von Radien.
- Ideal zum Schleifen oder Brechen von Kanten.

FFD- vollflächig belegtes Schneid- und Schleifwerkzeug

				Bestellnummer	UVP in € exkl. MwSt.
180	M14	8.600	40/50	64126	101,00

ELMAG® CUP-WHEELS für schnelles und aggressives Schleifen von Beton. Trägt Unebenheiten, Kleber- und Mörtelreste ab.

- Zum Glätten von Unebenheiten auf Beton- und Estrichflächen.
- Zum Entfernen von Putz, Schalungsnähten, Farbanstrichen, Beschichtungen, Lacken, dünnen Klebstofffilmen.
- Zum Anschleifen von Fliesen.

CWC- CupWheel mit gesinterten Segmenten



				Bestellnummer	UVP in € exkl. MwSt.
100	M14	10.000	30/40	64090	44,50
180	Ø22,2	8.000	30/40	64099	75,50

## MINI-GUIDE-SETS

Haarscharfes, rutschfreies Ansetzen und präzise geführtes Bohren durch harte Glasuren von Fliesen, Kacheln, Keramik, Feinsteinzeug und durch glatte, auch sehr dünne Natursteinplatten.

Top-Set und PROFI-Set mit Diamantbohrern Ø 4 - 12 mm für unterschiedliche Beanspruchung und Hochdruckspritze für optimale Wasserkühlung.



Exaktes Ansetzen des Bohrers, scharfe Bohrkante durch präzise Führung während des Bohrens



Mini-Guide  
Ø 4 - 12 mm

### Mini-Guide

- Einfaches, rasches Handling
- Schlauchanschluss für dosierte Wasserkühlung mittels Hochdruckspritze
- Mit fünf Präzisionsführungen für Bohrdurchmesser 4, 6, 8, 10 und 12 mm

### Mini-Guide TOP-Set

Inklusive Diamantbohrer-Set galvanisiert und Hochdruckspritze

Modell	Bestellnummer	UVP in € exkl. MwSt.
Mini-Guide	61729	23,50
Mini-Guide TOP-Set	61730	80,00

### Hochdruckspritze

- Für Mini-Guide und Easy-Guide
- Dosierte Wasserkühlung direkt am Bohrwerkzeug, deutlich längere Lebensdauer
- Füllmenge 1,1 l
- Rascher Druckaufbau mittels Pumpknopf
- Inklusive Druckschlauch und Anschluss für Mini-Guide oder Easy-Guide



Modell	Bestellnummer	UVP in € exkl. MwSt.
Hochdruckspritze	61727	8,50

### Diamantkernbohrer-Set galvanisiert

- Kernbohrer für schnelles, sauberes, punktgenaues Bohren
- Wasserkühlung empfohlen
- Bohrdurchmesser 4, 6, 8, 10, 12 mm
- Rundschaft
- Mit Akkuschauber verwendbar
- Set in praktischer Kunststoff-Toolbox



Diamantkernbohrer galvanisiert	Bestellnummer	UVP in € exkl. MwSt.
Diamantkernbohrer-Set bestehend aus 4 mm, 6 mm, 8 mm, 10 mm, 12 mm	61728	51,50
Diamantkernbohrer 6 mm, Rundschaft	61723	15,40
Diamantkernbohrer 8 mm, Rundschaft	61724	17,10
Diamantkernbohrer 10 mm, Rundschaft	61725	17,10
Diamantkernbohrer 12 mm, Rundschaft	61726	18,90



## EASY-GUIDE-SETS

Sicheres, verlaufsreies Ansetzen und präzises Führen von Diamant-Bohrkronen von Ø 18 - 83 mm durch Fliesen, Kacheln, Feinsteinzeug und durch glatte, auch dünne Natursteinplatten.

Easy-Guide-Sets mit Diamant-Bohrkronen für unterschiedliche Bohrdurchmesser und Hochdruckspritze für Bohrkronenkühlung.



Rasches, sicheres Befestigen und Lösen mittels patentiertem Saugmechanismus



Scharfe Bohrkanten durch rutschfreies Ansetzen der selbstschärfenden Bohrkronen



**Easy-Guide**  
für Diamant- Kernbohrkronen  
Ø 18 - 83 mm

Einfaches, rasches Handling  
Schlauchanschluss für dosierte  
Wasserkühlung  
mittels Hochdruckspritze  
stufenlos einstellbar

Easy-Guide SET	Bestellnummer	UVP in € exkl. MwSt.
Easy-Guide für Bohrkronendurchmesser 18 - 83 mm	61773	23,50
Easy-Guide-Set 1 Inklusive Diamant-Bohrkronen-Set im Metallkoffer 10-teilig Ø 18 - 83 mm und Hochdruckspritze	61734	106,00
Easy-Guide-Set 2 Inklusive Diamant-Bohrkronen-Set im Metallkoffer 8-teilig Ø 38 - 83 mm und Hochdruckspritze	61735	141,00

### Diamant-Kernbohrkronen

- Selbstschärfende Diamant-Bohrkronen galvanisiert
- Wasserkühlung empfohlen Bohren mit oder ohne Zentrierbohrer möglich Bohrtiefe 28 mm
- Mit Akkuschauber verwendbar
- Set in Metallkoffer inklusive Sechskantschaft-Adapter, Zentrierbohrer und Inbusschlüssel



Diamant-Kernbohrer, galvanisiert	Bestellnummer	UVP in € exkl. MwSt.
Diamant-Bohrkrone Ø 22 mm mit Schaft	61762	17,50
Diamant-Bohrkrone Ø 32 mm ohne Adapter	61764	16,10
Diamant-Bohrkrone Ø 38 mm ohne Adapter	61765	25,00
Diamant-Bohrkrone Ø 43 mm ohne Adapter	61766	27,00
Diamant-Bohrkrone Ø 50 mm ohne Adapter	61767	27,00
Diamant-Bohrkrone Ø 60 mm ohne Adapter	61768	35,00
Diamant-Bohrkrone Ø 68 mm ohne Adapter	61769	40,00

Diamant-Kernbohrer SET	Bestellnummer	UVP in € exkl. MwSt.
8-teilig Bohrkronen Ø 38, 50, 60, 67, 73, 83 mm, Adapter, Zentrierbohrer und Inbusschlüssel	61759	128,00

### DiaProfi Qualitäts-Diamanttrennscheiben

Für die DiaProfi Qualitäts-Diamanttrennscheiben von ELMAG® wird ausschließlich synthetisch hergestellter Diamant verwendet. Je nach Einsatzzweck besitzt synthetischer Diamant, im Vergleich mit Naturdiamant, eine fünfmal höhere Leistung.



#### TECH-INFO

##### Bindung

Die Bindung ist das Trägerelement für die Diamantkörnung. Sie wird durch Sinterung eines Bindemittels, z.B. Bronze, mit Diamantkörnern unter hohem Druck und Temperatur hergestellt. Die Bindung hält das in sie eingesinterte Diamantkorn fest, gibt es aber auch für den Schneidvorgang frei.

##### Kühlpausen für Diamanttrennscheiben

ELMAG® Steintrenntechnik Tischgeräte sind mit einer permanenten Wasserkühlung ausgestattet.

DiaProfi Diamanttrennscheiben von ELMAG® sind sowohl bei Nassschnitt als auch bei Trockenschnitt ohne Kühlpause verwendbar.

Modelle mit offenem Schneidrand mit Schneidsegmenten:  
Entscheidend für die Auswahl ist die Art der Bindung der Diamantkörnung:

##### Weiche Bindung:

Für harte Materialien wie Granit, Beton, Marmor, harter Klinker, Ziegel, Dachpfannen usw.

##### Harte Bindung:

Für weiche (abrasive) Materialien wie weiche Schamotte, Asphalt, weicher Klinker, Kalksandstein usw.

## DiaProfi Diamanttrennscheiben

	FLIESE	FLASH	UNI	UNI PREMIUM	UNI TURBO
Basalt			●	●	●
Baumaterial, allg.			●	●	●
Beton			●	○	●
Beton, armiert			●	●	●
Bimsstein					○
Dachziegel	○	○	○	●	○
Estrich			○	○	
Feinsteinzeug	○	◆			
Fliesen	●	●			
Gasbeton			○		
Gipsplatten	●	○	●		
Granit		○	○	◆	●
Granitplatten, dünn		●	○		○
Hartgestein		●	○	●	●
Kacheln		●			
Kalksandstein			○	●	○
Keramik	○	●			
Klinker, hart			●	●	●
Klinker, weich			○	○	○
Marmor	○	●			
Porzellan	○	●			
Porqhyr		●	○	●	●
Quarzit		●			●
Schamotte		●			○
Schiefer		●	○	●	○
Steinzeugrohre	○	●			
Terrazzo	○	●		●	○
Waschbeton			●	●	●
Ziegel			●	○	○

Alle ELMAG<sup>®</sup> Diamanttrennscheiben sind für Trocken- und Nassschnitt geeignet!

◆ Übertrendend geeignet für professionelle Schneidaufgaben, beste Standzeit.

● Sehr gut geeignet für professionelle Schneidaufgaben, hohe Standzeit.

○ Gut geeignet, gute Standzeit unter normaler Belastung.

**TECH-INFO**

### Nachschärfen von Diamanttrennscheiben

Beim Schneidvorgang genügt das Eigengewicht des Schneidkopfes oder des Motortrennschleifers. Ein zusätzlicher, starker Anpressdruck kann ein Abstumpfen der Schneidkanten verursachen. Eine stumpfe Diamanttrennscheibe "poliert" beim Schneiden und animiert den Anwender, Druck auszuüben. Abhilfe bietet hier das regelmäßige Nachschärfen der Diamanttrennscheibe durch Einschneiden in einen Diamantschärfstein - für eine lange Lebensdauer Ihrer Diamanttrennscheibe.

# DIAPROFI

## DiaProfi fliese



**DiaProfi fliese**

Geschlossener Schneidrand, sauberer Schnitt, sehr stabiler Stahlkern.

Modell DiaProfi fliese			Belag Höhe	Einsatz- bereich	Bestell- nummer	UVP in € exkl. MwSt.
	mm	mm				
für Trockenschnitt und Nassschnitt	180	25,4	8	Fliesen	62220	28,50
	200	25,4	8		62221	32,00
	300	25,4	8		62222	92,00
	300	30	8		62225	92,00
	350	25,4	8		62223	116,00
	350	30	8		62224	116,00

## DiaProfi flash / Feinsteinzeug



**Feinsteinzeug**

Feine Schnitte, sehr sauberer Schnittkante bei wenig Staubentwicklung, Spezialist für härtestes Feinsteinzeug – auch mit 2cm Stärke.

Modell DiaProfi flash			Belag Höhe	Einsatz- bereich	Bestell- nummer	UVP in € exkl. MwSt.
	mm	mm				
für Trockenschnitt und Nassschnitt	115	22,2	10	Extrem hartes Feinsteinzeug bis 20 mm, Keramik, Fliesen	62230	41,50
	125	22,2	10		62231	45,00
	300	25,4	10		62233	215,00
	300	30,0	10		62236	215,00
	350	25,4	10		62234	238,00
	350	30,0	10		62235	238,00

## DiaProfi uni



**DiaProfi uni**

Sehr leistungsstarke Diamant-Trennscheibe mit hoher Standzeit – Bestseller für die Baustelle

Modell DiaProfi uni			Belag Höhe	Einsatz- bereich	Bestell- nummer	UVP in € exkl. MwSt.
	mm	mm				
für Trockenschnitt und Nassschnitt	115	22,2	10	Beton, Beton armiert, Waschbeton, Dachpfannen, Ziegel, mittelharte Klinker, Baustellen- material	62270	39,50
	125	22,2	10		62271	41,50
	230	22,2	10		62272	80,50
	300	25,4	10		62275	112,00
	300	30	10		62278	108,00
	350	25,4	10		62276	134,00
	350	30	10		62277	134,00
	550	30	10		61567	*512,00
	600	30/60	10		61593	*512,00
	650	30/60	10		61568	*548,00
	700	30	10		61559	*533,00
	800	60	10		61594	*595,00
	900	60	10		61569	*617,00
	1000	60	10		61557	*960,00

## DiaProfi uni PREMIUM



Modell DiaProfi uni PREMIUM			Belag Höhe	Einsatz- bereich	Bestell- nummer	UVP in € exkl. MwSt.
	mm	mm				
für Trocken- schnitt und Nassschnitt	230	22,2	15	Granit, Beton und Beton armiert, harte und mittelharte Klinker, Baustellenmaterial	<b>62250</b>	<b>134,00</b>
	300	25,4	14		<b>62251</b>	<b>225,00</b>
	300	30,0	14		<b>62254</b>	<b>225,00</b>
	350	25,4	14		<b>62252</b>	<b>299,00</b>
	350	30	14		<b>62253</b>	<b>299,00</b>

### DiaProfi uni PREMIUM

Für höhere Schnittgeschwindigkeit und längere Lebensdauer der Scheibe mit präziser Diamantanordnung in jedem Segment für beispiellose Leistung.

## DiaProfi uni TURBO



Modell DiaProfi uni TURBO			Belag Höhe	Einsatz- bereich	Bestell- nummer	UVP in € exkl. MwSt.
	mm	mm				
für Trocken- schnitt und Nassschnitt	230	22,2	12	Granit, Beton und Beton armiert, harte Klinker, Baustellenma- terial	<b>62260</b>	<b>80,50</b>
	300	25,4	12		<b>62261</b>	<b>181,00</b>
	300	30,0	12		<b>62264</b>	<b>181,00</b>
	350	25,4	12		<b>62262</b>	<b>199,00</b>
	350	30,0	12		<b>62263</b>	<b>199,00</b>

### DiaProfi uni TURBO

Kurzzahn Wechselsegmente für kraftvollen Schnitt, Kühllöcher, Spezialgebiet für Granit und auch im GaLa-Bau.

## Spezialzentrierte Reduzierringe für Diamanttrennscheiben



Diamanttrennscheiben müssen seiten- und höhenschlagfrei befestigt sein. Im Normalfall genügt vor dem Befestigen das plane Aufsetzen der Trennscheibe auf die Wellennabe der Schneideinheit.  
Bei Spezial-Trennblättern kann zur Anpassung und Zentrierung an der Wellennabe ein Reduziererring erforderlich sein.

Reduziererring für STIHL Motorsägen	von 30 auf 20 mm, 9mm Breite	Bestell-Nr. <b>61489</b>	<b>UVP in € exkl. MwSt. 7,90</b>
-------------------------------------	------------------------------	-----------------------------	--------------------------------------

Reduziererring für Diamantscheibe											
Reduziererring	von	mm	22,2	25,4	30	22,2	25,4	30	25,4	30	30
	auf	mm	15	15	15	20	20	20	22,2	22,2	25,4
Bestellnummer			<b>61480</b>	<b>61481</b>	<b>61482</b>	<b>61483</b>	<b>61484</b>	<b>61485</b>	<b>61486</b>	<b>61487</b>	<b>61488</b>
UVP in € exkl. MwSt.			<b>7,90</b>	<b>7,90</b>	<b>7,90</b>	<b>7,90</b>	<b>7,90</b>	<b>7,90</b>	<b>7,90</b>	<b>7,90</b>	<b>7,90</b>

## DiaProfi Schleiftöpfe

### DiaProfi Schleiftopf UNI



		Belag Höhe	Einsatzbereich	Bestellnummer	UVP in € exkl. MwSt.
mm	mm	mm			
125	22,2	21	Beton, Universal	62291	61,50

Bestes Preis/Leistungsverhältnis!



### DiaProfi Schleiftopf UNI - plus



		Belag Höhe	Einsatzbereich	Bestellnummer	UVP in € exkl. MwSt.
mm	mm	mm			
125	22,2	20	Beton, Granit, Estrich	62295	85,00

### DiaProfi Schleiftopf PREMIUM - UNI



		Belag Höhe	Einsatzbereich	Bestellnummer	UVP in € exkl. MwSt.
mm	mm	mm			
125	22,2	22	Naturstein, Granit, Beton, Baustellenmaterial	62290	114,00

TOP-Seller! Innovativer Trägerkörper mit optimierter Staubabsaugung!

### DiaProfi Schleiftopf PREMIUM Abrasiv



		Belag Höhe	Einsatzbereich	Bestellnummer	UVP in € exkl. MwSt.
mm	mm	mm			
125	22,2	22	Abrasiv Materialien, Estrich	62293	124,00

TOP-Seller! Innovativer Trägerkörper mit optimierter Staubabsaugung!

### DiaProfi Schleiftopf PREMIUM Industrieboden



		Belag Höhe	Einsatzbereich	Bestellnummer	UVP in € exkl. MwSt.
mm	mm	mm			
125	22,2	22	Abschleifen und Nivellieren von Industrieböden	62294	132,00

TOP-Seller! Innovativer Trägerkörper mit optimierter Staubabsaugung!

## NOKEY

- Schnellwechsellmutter für Winkelschleifer bis Ø 230 mm
- Sekundenschneller, werkzeugfreier Austausch von Schleifscheiben oder Schleiftöpfen
- Einfach per Hand lösen, Werkzeug austauschen und mit der Hand festziehen



Modell	Bestellnummer	UVP in € exkl. MwSt.
NOKEY	61491	29,00

## Wasserpumpen

- Leistungsstarke Wasserpumpen
- Für alle handelsüblichen Fliesen- Stein- und Ziegelschneidmaschinen
- Zwei verschiedene Modelle komplett mit Schmutzsieb
- 230 Volt / 50 Hz



Modell	Leistung	Förderhöhe	Förderleistung	Bestellnummer	UVP in € exkl. MwSt.
	Watt	m	l/min		
Wasserpumpe S1	50	1,5	14	61290	127,00
Wasserpumpe S3	60	2,5	26	61291	157,00

## Zubehör



Winkelanschlag

		Bestellnummer	UVP in € exkl. MwSt.
<b>Betriebsstundenzähler</b>	230/400V	61379	134,00
<b>Laserschnittanzeige</b>	Bis Schnittlänge 1.000 mm, fertig montiert	61382	239,00
<b>Winkelanschlag</b>	Für STM-Modelle, 0 - 180°	61361	132,00

DIAMANTSCHLEIFTÖPFE

TECH-INFO

### Nachschärfen von Diamanttrennscheiben

Beim Schneidvorgang genügt das Eigengewicht des Schneidkopfes oder des Motortrennschleifers. Ein zusätzlicher, starker Anpressdruck kann ein Abstumpfen der Schneidkanten verursachen. Eine stumpfe Diamanttrennscheibe "poliert" beim Schneiden und animiert den Anwender, Druck auszuüben. Abhilfe bietet hier das regelmäßige Nachschärfen der Diamanttrennscheibe durch Einschneiden in einen Diamantschärfstein - für eine lange Lebensdauer Ihrer Diamanttrennscheibe.

### Diamantschärfstein / platte

Praktische, sparsam verwendbarer Schärfsteine und -platten - höchster Qualität für das optimale und exakte Nachschärfen von Diamanttrennscheiben.



Modell	Abmessungen		Bestellnummer	UVP in € exkl. MwSt.
Diamantschärfstein	50x50x200 mm	Ø115/125/150/180/200/230	61490	40,00
Schärfplatte	40x160x150 mm	Ø250/300/350	10068	91,50

**HEIZGERÄTE | ÖL/FETTPUMPEN  
TRANSPORTTECHNIK | HEBETECHNIK  
LADE-/STARTGERÄTE**



**WIR ZEIGEN  
KOMPETENZ  
FÜR WERKSTATTTECHNIK**



# WERKSTATTTECHNIK



+43-7752-80881-306

werkstatt@elmag.at

Jonas Gruber

## Inhalt

<b>HEIZKANONEN &amp; -GERÄTE</b>	<b>674</b>	<b>TRANSPORTTECHNIK</b>	<b>689</b>
TURBOHEAT OD 20 / OD 37 / OD 50 / OD 60	674	HUBWAGEN HW(K/L)2500 / HWN 1000	689
TURBOHEAT ODK 22 / ODK 32 / ODK 52	675	ELEKTRO HANDHUBWAGEN	690
EUROHEAT WE 3000 / DE 5000 / DE 9000 / DE 15000	676	SCHERENHANDHUBWAGEN   HOCHHUBWAGEN	691
TURBOHEAT P 15 / P 30 / P 50	677	SCHEREN-HUBTISCHWAGEN   TRANSPORTROLLEN	692
<b>FAHRBARE SPRÜHGERÄTE &amp; UNIVERSAL-WASCHGERÄT</b>	<b>678</b>	TRANSPORTFAHRWERK   UNTERSTELLBÖCKE	694
PS 24 / PS-N 24	678	BLECHGREIFER   STAHLWINDE	695
PW 65	678	STEMPELWAGENHEBER	696
<b>ALTÖL-SAMMELGERÄTE</b>	<b>679</b>	HYDR. GETRIEBEHEBER   MASCHINENHEBER	697
PREMIUM WASTE OIL PWO 65 / 90	679	RANGIERWAGENHEBER	698
SAMMEL- ABSAUGKOMBIGERÄT KPWO 65 / 90	679	GETRIEBEHEBER   WERKSTATTKRAN	700
<b>DRUCKLUFTÖL-/FETTPUMPE</b>	<b>680</b>	ROLLBRETT   FAHRBARER ARBEITSSTUHL	701
POP 600/80 / 600/130 / 600/240	680	<b>LADE-/STARTGERÄTE</b>	<b>702</b>
PGP 600/60 / 600/220 / 700/60 / 700/220	681	MULTICHARGER 14120, 14225 & 20300	702
<b>DL-ÖL/FETTABGABEGERÄT FAHRBAR</b>	<b>682</b>	EUROCHARGE 60 & 120 Automatic	704
STANDARD / LEICHT / DL-FETTABGABEGERÄT FAHRBAR	682	EUROSTART 250 - 2000 Automatik	706
<b>ZUBEHÖR</b>	<b>683</b>	DIGICAR	708
FLEXIBLE SONDEN   ZAPF- & SCHMIERFETTPISTOLEN	683	GYSFLASH	709
<b>HEBETECHNIK</b>	<b>684</b>	AIR-BAT 2   AUFTAUTRANSFORMATOR	710
MINI-HÄNGEWAAGEN   KRANWAAGEN   TRÄGERKLEMMEN	684	START BOOSTER   START TRUCK	711
ROLLFAHRWERKE   HASPELFAHRWERKE	685	ULTRAKONDENSATOREN START BOOSTER UK	712
HANDHEBELZUG   HANDKETTENZUG	686	Polklemmen, Starthilfekabel, Alu-Sicherungen	713
ELEKTROKETTENZUG   ELEKTROFAHRWERKE	687	<b>TECH INFO: GLEICHZEITIGES LADEN</b>	<b>714</b>
ELEKTROSEILWINDE   SCHWENK-/TRAGARM	688	<b>KUSTSTOFF-REPARATURSET</b>	<b>715</b>
		HOT DOC	715

## ÖL-DIESELHEIZKANONEN OHNE KAMINABZUG

### Serie TURBOHEAT OD

- Heizkanonen mit Direktverbrennung mit sehr hohem Wirkungsgrad für gut belüftete Räume, Baustellen, Werkstätten usw.
- Robustes, kompaktes Design
- Brennkammer aus Edelstahl
- Sicherheitsabschaltung bei Flammen-/Lüfterausfall und Überhitzung
- Gewünschte Temperatur einfach einstellbar über Drehknopf
- Alle Modelle fahrbar
- **Um Sauerstoffmangel zu vermeiden ist für ausreichende Belüftung zu sorgen!**



TURBOHEAT OD 37



Modell		TURBOHEAT OD 20	TURBOHEAT OD 37	TURBOHEAT OD 50	TURBOHEAT OD 60
Technikdaten					
Leistung	kW	20	37	51	63
Luftleistung	m³/h	450	750	1100	1100
Brennstoffverbrauch	l/h	1,9	3,9	5	6,1
Tankinhalt	l	19	38	50	50
Netzspannung	V / -	230 / ~1	230 / ~1	230 / ~1	230 / ~1
Geräte Abmessung (lxbxh)	mm	770x290x395	915x445x490	1080x445x495	1080x445x495
Gewicht	kg	12,7	23,1	26,2	26,8
Bestelldaten					
Bestellnummer		33220	33221	33222	33223
UVP in € exkl. MwSt.		499,00	640,00	761,00	798,00

## ÖL-DIESELHEIZKANONEN MIT KAMINABZUG

### Serie TURBOHEAT ODK

- Heizkanonen mit Indirektverbrennung durch Kaminabzug für geschlossene Räume/Hallen oder auch für Zeltbeheizung usw. (bei Verwendung eines Wärmeluftschlauches bzw. Abgasabführung)
- Verbrennung mit sehr hohem Wirkungsgrad
- Brennkammer aus Edelstahl
- Sicherheitsabschaltung bei Flammen-/Lüfterausfall und Überhitzung
- Gewünschte Temperatur einfach einstellbar über Drehknopf
- inkl. 10 Meter Temperaturfühler zur Messung der Raumtemperatur



TURBOHEAT ODK 32



Wärmeluftschlauch

Optionales Zubehör	Bestellnummer	UVP in € exkl. MwSt.
Auslassadapter für TURBOHEAT ODK 22/32	10064	30,00
Wärmeluftschlauch 250mm, 10m für ODK 22/32 (nur in Verbindung mit Art.Nr. 10064)	10065	495,00
Wärmeluftschl. 300mm, 10m für ODK 52	10066	495,00

Modell		TURBOHEAT ODK 22	TURBOHEAT ODK 32	TURBOHEAT ODK 52
Technikdaten				
Leistung	kW	20	30	50
Luftleistung	m³/h	750	1100	1400
Brennstoffverbrauch	l/h	1,9	2,9	4,6
Tankinhalt	l	38	50	50
Abgasanschluss-Ø	mm	110	110	110
Luftauslass-Ø	cm	23	23	27,5
Netzspannung	V / -	230 / ~1	230 / ~1	230 / ~1
Geräte Abmessung (lxbxh)	mm	950x500x600	1100x550x600	1230x600x610
Gewicht	kg	25,1	30,5	45
Bestelldaten				
Bestellnummer		33230	33231	33232
UVP in € exkl. MwSt.		724,00	1.095,00	1.500,00

## ELEKTRO-HEIZGERÄTE

### Serie EUROHEAT

Elektrisch betriebene Heizgeräte ohne Abgase, dadurch optimal für geschlossene Räume wie Wohnungen, Lokale, Werkstätten, usw.

- 2 bzw. 3 Leistungsstufen
- Einfache Temperaturregelung stufenlos einstellbar
- Überhitzungsschutz
- Hochwertige, langlebige Edelstahl-Rohrelemente
- Autom. Nachlauf sorgt für lange Lebensdauer der Heizstäbe (Nach Betrieb E-Heizgerät nicht abstecken)



EUROHEAT WE 3000



Modell		EUROHEAT WE 3000	EUROHEAT DE 5000	EUROHEAT DE 9000	EUROHEAT DE 15000
Technikdaten					
Leistung	kW	3	5	9	15
Luftleistung	m <sup>3</sup> /h	280	320	708	1.292
Anschlussstecker	-	Schuko	CEE 16A	CEE 16A	CEE 32A
Netzspannung	V	230 / ~1	400 / ~3	400 / ~3	400 / ~3
Geräte Abmessung (lxbxh)	mm	270x255x405	270x255x405	355x300x490	410x360x550
Gewicht	kg	5	5,8	9,5	14,6
Bestelldaten					
Bestellnummer		33200	33201	33202	33203
UVP in € exkl. MwSt.		104,00	176,00	235,00	399,00

## PROPAN-GASHEIZKANONEN

### Serie TURBOHEAT P

Tragbare, leichte und handliche Heizkanonen betrieben mit Propan-/Butangas, perfekt geeignet für Landwirtschaft, Bauwesen, usw.

- Effiziente Verbrennung mit hohem Wirkungsgrad, geruchlos, keine Rauchentwicklung
- Sicherheitsabschaltung bei Gas-/Flammen-/Ventilatorausfall und Überhitzung
- Stufenlose Temperaturregelung
- Brennkammer aus Edelstahl
- Manuelle Zündung
- Serienmäßig mit Gasdruckregler und 1,5m Hochdruckschlauch
- **Um Sauerstoffmangel zu vermeiden ist für ausreichende Belüftung zu sorgen!**



TURBOHEAT P 15



TURBOHEAT P 50

Modell		TURBOHEAT P 15	TURBOHEAT P 30	TURBOHEAT P 50
Technikdaten				
Leistung	kW	15	30	50
Luftleistung	m³/h	300	600	1000
Brennstoffverbrauch	kg/h	1,07	2,13	3,55
Netzspannung	V / -	230 / ~1	230 / ~1	230 / ~1
Geräte Abmessung (lxbxh)	mm	430x225x343	480x225x343	580x225x343
Gewicht	kg	6,1	6,8	7,6
Bestelldaten				
Bestellnummer		33210	33211	33212
UVP in € exkl. MwSt.		208,00	256,00	285,00

## Fahrbare Sprüheräte mit 24-Liter Tank

Druckluftbetriebenes, fahrbares Sprüherät zum Versprühen von Reinigungs- und Desinfektionsmittel

- 24 Liter Tank aus Stahl lackiert oder Edelstahl
- Füllstandsanzeige
- Max. 8 bar Arbeitsdruck
- Spiralschlauch mit 5 Meter und Sprühlanze mit 0,65 Meter

Modell		PS 24	PS-N 24
Technikdaten			
Fassungsvermögen des Tanks	l	24	24
Länge des Abgabeschlauchs	m	5	5
Max. Betriebsdruck	bar	8	8
Länge der Pistole	m	0,65	0,65
Max. Druck	bar	8	8
Tank	-	Lackiert	Edelstahl
Abmessungen (lxbxh)	mm	280x330x920	280x330x920
Gewicht	kg	13	12,8
Bestelldaten			
Bestellnummer		<b>33000</b>	<b>33001</b>
UVP in € exkl. MwSt.		<b>*380,00</b>	<b>*714,00</b>



Optionales Zubehör	Bestellnummer	UVP in € exkl. MwSt.
Schaumlanze „CPM900 INOX“	<b>43336</b>	<b>*73,50</b>

## Universal-Waschgerät MOBIL PREMIUM WASH

Fahrbares Teilewaschgerät für den Einsatz in professionelle Werkstätten. Zum Reinigen und Entfetten von kleinen mechanischen Teilen, Motorteilen usw.

### VERWENDUNG

	Für die korrekte Verwendung 48 - 52 Liter Reinigungsflüssigkeit einfüllen		Das pneumatische System arbeitet bei niedrigem Druck von 0,5 bar und verbraucht daher extrem wenig Luft
	Waschen mit Pinsel bei kontinuierlichem Flüssigkeitsstrom		Waschen durch Eintauchen mit den Teilen in der Wanne
	Steuerarmatur für das Waschen mit Pinsel oder durch Eintauchen		Dekantierfilter/-Gitter

Zubehör	Bestellnummer	UVP in € exkl. MwSt.
Ersatzpinsel zu Universal-Waschgerät PW 65	<b>33021</b>	<b>*28,50</b>
Reinigungsmittel PREMIUM 20 lt. Behälter	<b>33022</b>	<b>299,00</b>



Modell	Fassungsvermögen des Tanks	Fassungsvermögen der Wanne	Max. Betriebsdruck	Erforderliche Flüssigkeitsmenge	Max. Druck	Abmessungen (lxbxh)	Gewicht kg	Bestellnummer	UVP in € exkl. MwSt.
<b>PW 65</b>	65 l	50 l	0,5 bar	50 l	8 bar	510x670x1070 mm	47,1	<b>33020</b>	<b>*1.165,00</b>

## Altöl-Sammelgerät PREMIUM WASTE OIL

Altölsammelgerät mit 65 oder 90 Liter Tank zum schnellen Ölwechsel

- Großzügig dimensionierte Auffangwanne, höhenverstell- und schwenkbar
- Schaurauch zur Kontrolle der Menge
- Spritzschutzeinsatz zur bequemen Ablage von Ölfilter
- Inkl. abnehmbare Werkzeugablage

Modell		PWO 65	PWO 90
Technikdaten			
Fassungsvermögen des Tanks	l	65	90
Max. Sammelvermögen	l	52	75
Fassungsvermögen der Auffangwanne	l	15	15
Vergößerter Trichterdurchmesser	Ø mm	580	580
Länge Ablassschlauch	m	2	2
Höhe	mm	1270 - 1780	1400 - 1900
Max. Ablassdruck	bar	0,5	0,5
Abmessungen (lxb)	mm	600x420	640x420
Gewicht	kg	33	34
Bestelldaten			
Bestellnummer		<b>33040</b>	<b>33041</b>
UVP in € exkl. MwSt.		<b>*612,00</b>	<b>*688,00</b>



## Altöl-Sammel- und Absaugkombigerät PREMIUM WASTE OIL

Kombination zum Auffangen von Altöl unter Hebebühnen oder zum Absaugen aus Maschinen und Fahrzeugen

- Mit 65 oder 90 Liter Tank
- Inkl. Sonden verschiedener Durchmesser sowie Adapter für alle gängigen Fahrzeughersteller
- Verschiedene Sonden als Sonderzubehör erhältlich

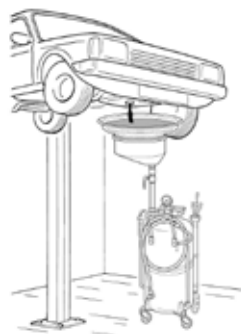

Modell		KPWO 65	KPWO 90
Technikdaten			
Fassungsvermögen des Tanks	l	65	90
Max. Sammelvermögen	l	52	75
Druckabbauzeit	min	2	2,5 - 3
Absauggeschwindigkeit bei 70° - 80°C	l/min	1,5 - 2	1,5 - 2
Saugvermögen	l	43 - 45	60 - 65
Ansaug- / Ablassschlauch	m	2 / 2	2 / 2
Höhe	mm	1340 - 1750	1380 - 1880
Max. Ablassdruck	bar	0,5	0,5
Abmessungen (lxb)	mm	600x420	640x420
Gewicht	kg	34,6	38,2
Bestelldaten			
Bestellnummer		<b>33050</b>	<b>33051</b>
UVP in € exkl. MwSt.		<b>*963,00</b>	<b>*1.015,00</b>



## Druckluftölpumpe PREMIUM OIL PUMP

Pneumatische Kolbenpumpe zur Ölbeförderung

- Verschiedene Verdichtungsverhältnis:  
1:1 für geringe Viskositäten wie Heizöl,  
3:1 ist für Motorenöle zu empfehlen bzw.  
5:1 für Getriebeöle
- Inkl. Spundadapter zur Montage an Fässer
- Geeignet für 180-220 kg Fässer
- Ansaugrohr mit einer Länge von 940 mm

Optionales Zubehör	Bestellnummer	UVP in € exkl. MwSt.
Gummischlauch 1/2" 150 bar, 1 m	33080	*39,50
Gummischlauch 1/2" 150 bar, 2 m	33081	*56,50
Gummischlauch 1/2" 150 bar, 4 m	33082	*88,50

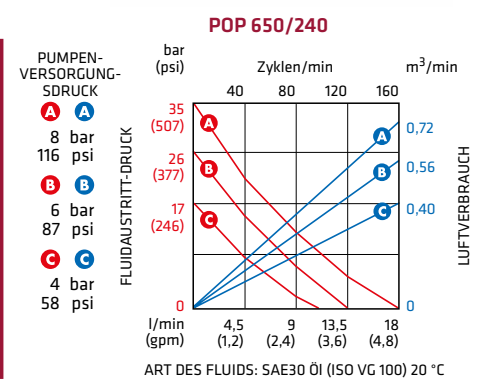
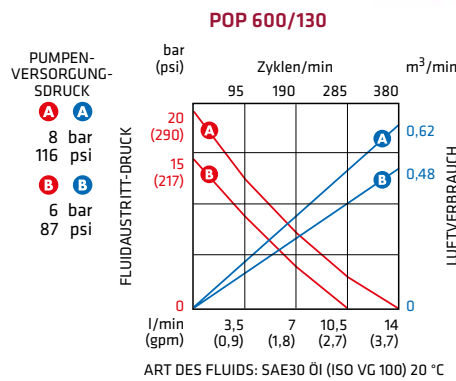
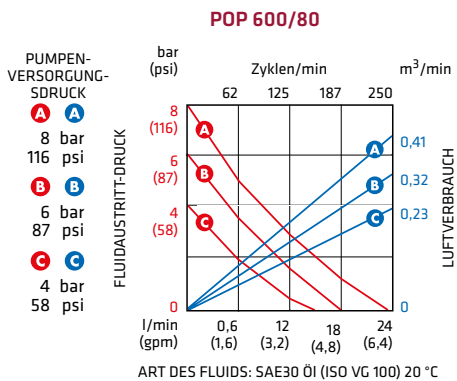

Modell	POP 600/80 <b>1</b>	POP 600/130 <b>1</b>	POP 650/240 <b>1</b>
<b>Technikdaten</b>			
Dichtungen	Teflom	NBR	NBR
Kompatible Fluide	Öl, Schmierstoffe und Ähnliches	Öl, Schmierstoffe und Ähnliches	Öl mittlerer/hocher Viskosität
Obergehäuse Ansaugstutzen	Aluminium	Aluminium	Aluminium
Ansaugstutzen	Kohlenstoffstahl	Kohlenstoffstahl	Kohlenstoffstahl
Luftzufuhr-Anschluss	IG 1/4" G	1/4" G	1/4" G
Fluidaustritt-Anschluss	IG 1/2" G	1/2" G	1/2" G
Betriebsdruck	bar 6 - 8	6 - 8	6 - 8
Durchschnittlicher Luftverbrauch	l/min 230	330	350
Geräuschpegel	dB 81	81	81
Max. Öl-Abgabeviskosität	SAE 80	130	240
Geeignet für	Fässer (180 - 220 kg)	Fässer (180 - 220 kg)	Fässer (180 - 220 kg)
Abmessungen (A/B/C)	mm 355/940/42	285/940/42	345x940x42
Gewicht	kg 6,3	6,5	6,8
<b>Bestelldaten</b>			
Bestellnummer	33090	33091	33092
UVP in € exkl. MwSt.	*503,00	*432,00	*529,00
<b>1 + 2</b> Komplet-Set: DL-Ölpumpe inkl. Druckregler, 4 m. Gummischlauch und mit Zapfpistole „40 AL“ mit Digitalzählwerk & flexiblem Endstück			
Bestellnummer	33095	33096	33097
UVP in € exkl. MwSt.	*1.025,00	*948,00	*1.045,00



## Druckluftfettpumpe PREMIUM GREASE PUMP

Pneumatische Kolbenpumpe zur Fettverteilung

- Verschiedene Verdichtungsverhältnis, je nach Viskosität mit hoher Förderleistung
- Geeignet für 50-60 kg bzw. 180-220 kg Fässer

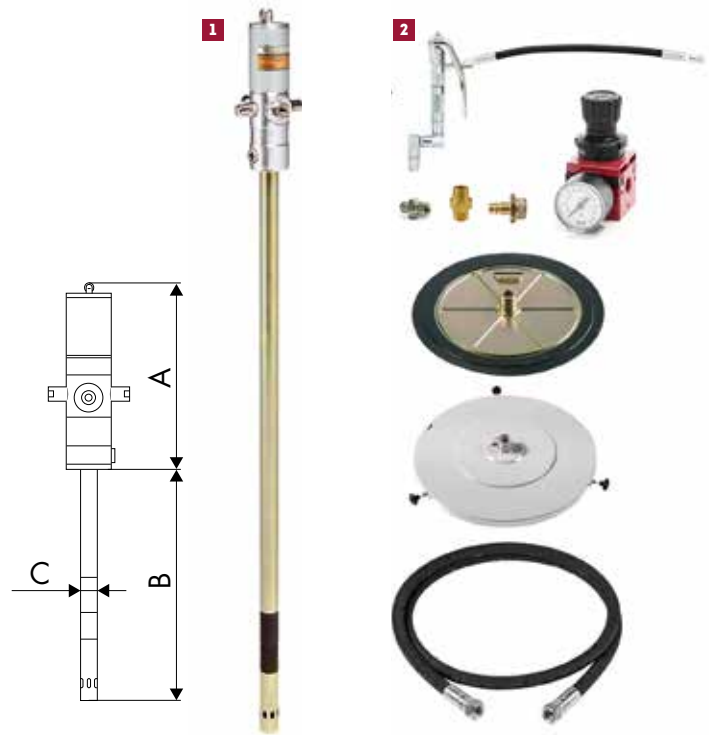
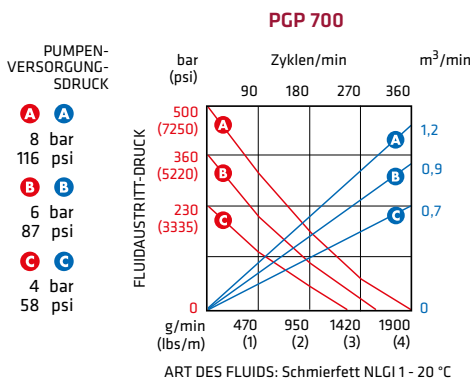
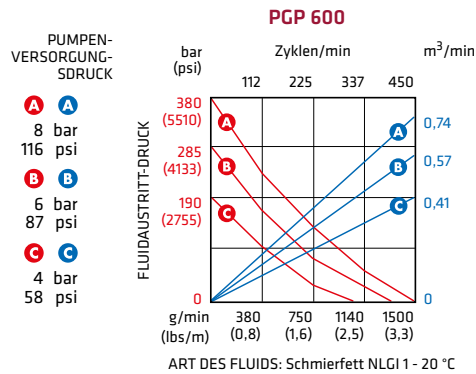

Optionales Zubehör	Bestellnummer	UVP in € exkl. MwSt.
Gummischlauch 1/4" 400 bar, 4 m	<b>33140</b>	<b>*82,50</b>

Modell	PGP 600/60 <b>1</b>	PGP 600/220 <b>1</b>	PGP 700/60 <b>1</b>	PGP 700/220 <b>1</b>
<b>Technikdaten</b>				
Dichtungen	PU	PU	PU	PU
Kompatible Fluide	Mittel- bis hochviskose Schmierfette	Mittel- bis hochviskose Schmierfette	Mittel- bis hochviskose Schmierfette	Mittel- bis hochviskose Schmierfette
Obergehäuse Ansaugstutzen	Aluminium	Aluminium	Aluminium	Aluminium
Ansaugstutzen	Kohlenstoffstahl	Kohlenstoffstahl	Kohlenstoffstahl	Kohlenstoffstahl
Luftzufuhr-Anschluss	IG 1/4" G	IG 1/4" G	IG 1/4" G	IG 1/4" G
Fluidaustritt-Anschluss	IG 3/8" G	IG 3/8" G	IG 3/8" G	IG 3/8" G
Betriebsdruck	bar 6 - 8	bar 6 - 8	bar 6 - 8	bar 6 - 8
Durchschnittlicher Luftverbrauch	l/min 330	l/min 330	l/min 440	l/min 440
Geräuschpegel	dB 81	dB 81	dB 81	dB 81
Max. Versorgungsdruck	bar 8	bar 8	bar 8	bar 8
Geeignet für	Fässer (50 - 60 kg)	Fässer (180 - 220 kg)	Fässer (50 - 60 kg)	Fässer (180 - 220 kg)
Abmessungen (A/B/C)	mm 265/740/30	mm 265/940/30	mm 335/740/30	mm 335/940/30
Gewicht	kg 6,1	kg 6,7	kg 7,4	kg 8,2
<b>Bestelldaten</b>				
Bestellnummer	<b>33150</b>	<b>33151</b>	<b>33152</b>	<b>33153</b>
UVP in € exkl. MwSt.	<b>*452,00</b>	<b>*479,00</b>	<b>*591,00</b>	<b>*634,00</b>
<b>1 + 2</b> Komplet-Set: DL-Fettpumpe inkl. Druckregler, 4 m. Gummischlauch, Schmierfett pistole mit flexiblen Rohr, 3fach-Drehgelenk				
Bestellnummer	<b>33154</b>	<b>33155</b>	<b>33156</b>	<b>33157</b>
UVP in € exkl. MwSt.	<b>*845,00</b>	<b>*973,00</b>	<b>*985,00</b>	<b>*1.140,00</b>

## DL-Ölabgaberät fahrbar

Fahrbares Ölabgaberät komplett inkl.:

- DL-Ölpumpe POP 600/130 (Verdichtungsverhältnis 3:1, Förderleistung 14 l/min)
- Zapfpistole „40AL“ mit Digitalzählwerk und 4 Meter Schlauch
- Für 180-220 kg Fässer



Ausführung Standard



Ausführung Leicht

Modell	kg	Bestellnummer	UVP in € exkl. MwSt.
Fahrbares Ölabgaberät "Standard" für 180 - 220 kg Fässer	37,3 kg	33100	*1.275,00
Fahrbares Ölabgaberät "Leicht" für 180 - 220 kg Fässer	33,3 kg	33101	*1.185,00

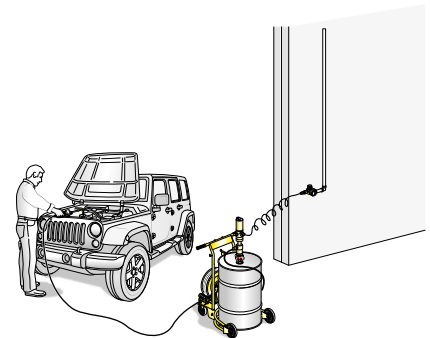

## DL-Fettabgaberät fahrbar

Fahrbares Schmierfettabgaberät komplett inkl.:

- DL-Fettpumpe mit Verdichtungsverhältnis 50:1, Förderleistung 1500 g/min
- 4 Meter Schlauch
- Schmierfett pistole mit flexiblen Rohr und Drehgelenk

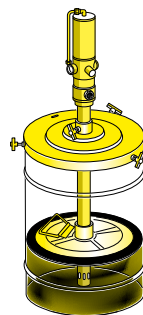

Folgeplatte zur optimalen Verarbeitung des kompletten Inhaltes

Modell	kg	Bestellnummer	UVP in € exkl. MwSt.
DL-Fettabgaberät fahrbar „KOMPAKT“, inkl. DL-Fettpumpe, Fettfolgeplatte Ø 310 mm für 20-30 kg /260-300 mm Fässer	15	33160	*854,00
DL-Fettabgaberät fahrbar „KOMPAKT“, inkl. DL-Fettpumpe, Fettfolgeplatte Ø 370 mm für 50-60 kg /340-385 mm Fässer	18	33161	*785,00
DL-Fettabgaberät fahrbar „STANDARD“, inkl. DL-Fettpumpe, Fettfolgeplatte Ø 585 mm für 180-220 kg/550-600 mm Fässer	45,8	33162	*1.345,00

## Sonden

Zubehör	Bestellnummer	UVP in € exkl. MwSt.
Flexible Sonde Ø 5 mm Länge: 1000 mm	33066	*26,00
Flexible Sonde Ø 6 mm Länge: 1500 mm	33067	*31,00
Flexible Sonde Ø 7 mm Länge: 1500 mm	33068	*30,00
Flexible Sonde Ø 7 mm Länge: 2000 mm	33069	*34,00
Flexible Sonde Ø 8 mm Länge: 1500 mm	33070	*28,50
Flexible Sonde Ø 8 mm Länge: 2000 mm	33071	*34,00
Flexible Spezialsonde Ø 12 mm Länge: 700 mm	33072	*26,50

Zubehör	Bestellnummer	UVP in € exkl. MwSt.
Flexible Sonde Ø 5 mm Länge: 700 mm	33060	*20,50
Steife Sonde Ø 5 mm Länge: 700 mm	33061	*19,40
Flexible Sonde Ø 6 mm Länge: 700 mm	33062	*19,70
Steife Sonde Ø 6 mm Länge: 700 mm	33063	*17,90
Flexible Sonde Ø 7 mm Länge: 1000 mm	33064	*22,50
Flexible Sonde Ø 8 mm Länge: 700 mm	33065	*19,40



## Zapfpistolen „40AL“

- Förderleistung: 40 l/min
- Max. Druck: 70 bar
- Einlassanschluss: IG 1/2"
- Dichtungen: Viton

Zubehör	Bestellnummer	UVP in € exkl. MwSt.
Zapfpistole „40AL“ mit starrem Aluminium-Rohr, drehbarer Anschluss IG 1/2"	33105	*93,50
Zapfpistole „40AL“ mit Digitalzählwerk & starrem Aluminium-Rohr, drehbarer Anschluss IG 1/2"	33106	*374,00
Zapfpistole „40AL“ mit flexiblem Endstück, drehbarer Anschluss IG 1/2"	33107	*112,00
Zapfpistole „40AL“ mit Digitalzählwerk & flexiblem Endstück, drehbarer Anschluss IG 1/2"	33108	*385,00



## Schmierfett pistolen



Zubehör	Bestellnummer	UVP in € exkl. MwSt.
Schmierfett pistole mit starren Rohr, IG 1/4" Drehgelenk, inkl. 4-Backen-Schmierkopf	33170	*74,50
Schmierfett pistole mit flexiblen Rohr, IG 1/4" Drehgelenk, inkl. 4-Backen-Schmierkopf	33171	*88,00
Schmierfett pistole mit flexiblen Rohr, IG 1/4" Dreifach-Drehgelenk, inkl. 4-Backen-Schmierkopf	33172	*113,00

## Mini-Hängewaage

- Präzisionsgehäuse aus Aluminiumlegierung
- Gute Ablesbarkeit durch 18-mm-LCD-Display
- Haken und Aufhängung aus Edelstahl
- Tara-Funktion
- „Halten anzeigen“- Funktion
- Überlastwarnung und Auflösungsschalter
- Automatische Abschaltung zur Schonung der Batterien
- Verschiedene Maßeinheiten möglich (kg, lb, N)
- Inkl. 3 Stk. AA-Batterien



Modelle	Max. Nennlast	Anzeigeschritte	Max. Überlast	Arbeits-temperatur	Abmessungen (lxbxh)	Gewicht	Bestell- nummer	UVP in € exkl. MwSt.
	kg	kg	%	°C	mm	kg		
MHW 60	60	0,02	300	-10 - +40	81x46x265	0,6	33410	83,00
MHW 150	150	0,05	300	-10 - +40	81x46x265	0,6	33411	83,00
MHW 300	300	0,1	300	-10 - +40	81x46x265	0,6	33412	83,00

## Kranwaage

- Robustes Aluminium-Druckgussgehäuse
- Gut ablesbare 38-mm-LED-Anzeige
- Hochbelastbarer Bügelschäkel und Ösenhaken
- Lastaufnehmer aus hochwertigem legiertem Stahl
- Wiederaufladbarer Akku mit hoher Kapazität
- Inkl. Fernbedienung



Modelle	Max. Nennlast	Anzeigeschritte	Max. Überlast	Akku- laufzeit	Arbeits- temperatur	Abmessungen (lxbxh)	Gewicht	Bestell- nummer	UVP in € exkl. MwSt.
	kg	kg	%	h	°C	mm	kg		
GKW 5000	5.000	2	400	>100	-10 - +40	230x92x585	24	33415	777,00
GKW 10000	10.000	5	400	>100	-10 - +40	230x94x770	43	33416	1.040,00

## Trägerklemmen

ELMAG-Trägerklemmen eignen sich perfekt zur raschen Herstellung eines Anschlagpunktes zur Aufnahme von Hebewerkzeugen! Einen festen Sitz am Träger wird ermöglicht durch den zentralen Spindelmechanismus!

- Leichte und einfache Montage
- Spezielles Klemmbackendesign bringt Lasten von der Flanschseite weg
- Passend für eine Vielzahl von Trägern und Flanschbreiten
- Design mit geringer Bauhöhe



Modelle	Tragkraft	Träger- flanschbreite	Abmessungen (lxbxh)	Gewicht	Bestell- nummer	UVP in € exkl. MwSt.
	kg	mm	mm	kg		
Trägerklemme 1.000 kg	1000	75-220	360x64x155	3,8	33380	50,00
Trägerklemme 2.000 kg	2000	75-220	360x71x155	4,6	33381	56,50
Trägerklemme 3.000 kg	3000	80-320	490x103x225	9	33382	93,50
Trägerklemme 5.000 kg	5000	80-320	490x110x225	11	33383	100,00

## Rollfahrwerke

Mit den ELMAG-Rollfahrwerken bringen Sie das gewünschte Hebewerkzeug einfach und schnell in Position.

- Passend für eine Vielzahl von Trägern und Flanscbreiten
- Design mit geringer Bauhöhe



Modelle	Tragkraft	Träger- flanscbreite	Min. Kurvenradius	Abmessungen (lxbxh)	Gewicht	Bestell- nummer	UVP in € exkl. MwSt.
	kg	mm	m	mm	kg		
<b>Rollfahrwerk 1.000 kg</b>	1.000	58-220	0,7	300x238x183	8,8	<b>33391</b>	<b>89,50</b>
<b>Rollfahrwerk 2.000 kg</b>	2.000	66-220	0,9	300x277x208	14	<b>33392</b>	<b>121,00</b>
<b>Rollfahrwerk 3.000 kg</b>	3.000	74-220	1,2	328x324x249	23	<b>33393</b>	<b>188,00</b>
<b>Rollfahrwerk 5.000 kg</b>	5.000	90-220	1,0	354x373x296,5	40	<b>33394</b>	<b>294,00</b>

## Haspelfahrwerke

Schnell das gewünschte Hebewerkzeug in Position bringen – ganz einfach mit den ELMAG-Haspelfahrwerken!

- Gewünschte Position mittels Kette einstellbar
- Passend für eine Vielzahl von Trägern und Flanscbreiten
- Design mit geringer Bauhöhe
- Kettenlänge: 3 Meter



Modelle	Tragkraft	Träger- flanscbreite	Min. Kurvenradius	Abmessungen (lxbxh)	Gewicht	Bestell- nummer	UVP in € exkl. MwSt.
	kg	mm	m	mm	kg		
<b>Haspelfahrwerk 1.000 kg</b>	1.000	58-220	0,7	353,5x238x183	12,5	<b>33401</b>	<b>142,00</b>
<b>Haspelfahrwerk 2.000 kg</b>	2.000	66-220	0,9	362x277x208	17	<b>33402</b>	<b>167,00</b>
<b>Haspelfahrwerk 3.000 kg</b>	3.000	74-220	1,2	406,5x324x249	28	<b>33403</b>	<b>241,00</b>
<b>Haspelfahrwerk 5.000 kg</b>	5.000	90-220	1,0	434,5x373x296,5	45	<b>33404</b>	<b>346,00</b>

## Handhebelzüge

Geringer Aufwand – hohe Wirkung versprechen die Handhebelzüge HHZ!  
Zügiges Heben und Senken durch einfache Umschaltung am Handgriff.  
Der kompakte, jedoch stark ausgeführte Hebel eignet sich für den Betrieb auf engstem Raum.

- Gehäuse aus hochfestem Stahl
- Das Handrad serienmäßig ist aus Stahlguss sorgt für hohe Festigkeit und zuverlässigen Betrieb
- Keine Vorspannung erforderlich
- Griffschutzhülse aus Spezialelastomer extrem kälte- und hitzebeständig
- Aufhängenhaken aus wärmebehandeltem, verzinktem Stahl



Modelle	Tragkraft	Ketten- abmessung	Anzahl Kettenstränge	Hubhöhe	Erforderliche Hebekraft	Abmessungen (lxbxh)	Gewicht	Bestell- nummer	UVP in € exkl. MwSt.
	kg	m		m		N			
HHZ 750	750	6x18	1	1,5	147	160x133x320	6,8	33370	121,00
HHZ 1500	1.500	8x24	1	1,5	295	182x157x380	10,6	33371	157,00
HHZ 3000	3.000	10x30	1	1,5	304	207,5x210x490	19,5	33372	247,00

## Handkettenzüge

Einfach in der Handhabung, robust und von hoher Qualität: Die Handkettenzüge der Serie HKZ!  
Heben und Senken Sie schwere Lasten mit einem Kettenzug zum kleinen Preis.

Machen Sie sich unabhängig von jeder Stromquelle und setzen Sie Ihren  
ELMAG-Handkettenzug dort ein, wo er gebraucht wird -  
ob in der Werkstatt oder auf der Baustelle.

- Gehäuse aus hochfestem Stahl
- Großer Reibscheibendurchmesser für eine zuverlässige Bremsung
- Wartungsfreie Lager mit verbesserter Korrosionsbeständigkeit
- Aufhängenhaken aus verzinktem, wärmebehandeltem Stahl



Modelle	Tragkraft	Ketten- abmessung	Anzahl Kettenstränge	Hubhöhe	Erforderliche Hebekraft	Abmessungen (lxbxh)	Gewicht	Bestell- nummer	UVP in € exkl. MwSt.
	kg	m		m		N			
HKZ 1000	1.000	6x18	1	2,5	270	148x138,5x345	10,2	33360	111,00
HKZ 2000	2.000	8x24	1	3	460	175x161x410	16,5	33361	157,00
HKZ 3000	3.000	7,1x21	2	3	311	232x161x478	21,4	33362	209,00
HKZ 5000	5.000	10x30	2	3	462	258x180x605	37,4	33363	314,00

## Elektrokettenzüge

Elektrokettenzüge EKZ: Effizient, leistungsstark, sicher. Mit hoher Präzision und belastbarer Technologie heben die Ihre Lasten mühelos in die Höhe. Verlassen Sie sich auf Qualität für anspruchsvolle Aufgaben – wählen Sie unsere Elektrokettenzüge für maximale Performance.

- Sichere und zuverlässige elektromagnetische Bremsen mit geringem Verschleiß und einfacher Wartung für schnelles und stabiles Bremsen, ohne zusätzliche Einstellungen
- Die Lastscheibe, gefertigt aus hochpräzisem CNC-legiertem Stahl, gewährleistet eine geschmeidige Bewegung der Lastkette
- Das Gehäuse besteht aus leichten, druckgegossenen Materialien, das gleichzeitig eine höhere Festigkeit und eine ausgezeichnete Korrosionsbeständigkeit bietet
- Intelligente Überlastschutzvorrichtung leitet bei Überlast die Kraft sicher vom Hubmotor ab
- Dank Schrägverzahnungen wird die Geräusentwicklung minimiert, was für eine besonders reibungslose Zahnradbewegung sorgt
- Ausgestattet mit Siemens-Kondensator und einem Phasenfolge-Schutzrelais
- Doppelte Sicherheit durch das automatische Stoppen des Hebezeugs an beiden Enden des Hakenwegs
- Kabel mit 5 Meter Länge



Modelle	Kapazität	Hub	Kettengröße	Kettenstränge	Geschwindigkeit	Motorleistung	Abmessungen (lxbxh)	Gewicht	Bestellnummer	UVP in € exkl. MwSt.
	kg	m	mm		m/min	kW	mm	kg		
EKZ 500/2	500	6	6,3x19	1	7,6 / 2,5	0,9 / 0,3	641x295x410	54	33350	1.675,00
EKZ 1000/2	1.000	6	8x24	1	5 / 1,7	1,1 / 0,37	661x295x460	62	33351	1.865,00
EKZ 2000/2	2.000	6	8x24	2	2,5 / 0,9	1,1 / 0,37	661x295x460	62	33352	2.180,00
EKZ 3000/2	3.000	6	11,2x34	1	6 / 2	3,6 / 1,2	787x460x910	124	33353	2.935,00
EKZ 5000/2	5.000	6	11,2x34	2	3 / 1	3,6 / 1,2	787x460x910	146	33354	3.935,00

## Elektrofahrwerke

Steigern Sie Ihre Effizienz im Arbeitsalltag mit unserem Elektrofahrwerk für Elektrokettenzüge Serie EKZ. Maximale Präzision, hohe Leistung und absolute Sicherheit – ELMAG-Elektrofahrwerk ist die ideale Ergänzung für müheloses und effizientes Lastenhandling. Entscheiden Sie sich für Qualität, setzen Sie auf unser Elektrofahrwerk für Höchstleistungen.

- Stromversorgung und Steuerung direkt über die Bedienung des Elektrokettenzugs
- Ausschließlich nur verwendbar mit Elektrokettenzügen der Serie EKZ
- 2 Geschwindigkeiten, optimal für unterschiedlichste Anforderungen
- Kabel mit 5 Meter Länge



Modelle	Tragkraft	Geschwindigkeit	Motorleistung	Trägerflanschbreite	Abmessungen (lxbxh)	Gewicht	Bestellnummer	UVP in € exkl. MwSt.
	kg	m/min	kW	mm	mm	kg		
Elektrofahrwerk 1.000 kg für EKZ 500/2 & EKZ 1000/2	1.000	20 / 6,7	0,2 / 0,067	70-140	514x280x227	27,5	33355	1.215,00
Elektrofahrwerk 2.000 kg für EKZ 2000/2	2.000	20 / 6,7	0,2 / 0,067	70-140	514x280x227	28,5	33356	1.290,00
Elektrofahrwerk 3.000 kg für EKZ 3000/2	3.000	20 / 6,7	0,4 / 0,13	100-152	554x386x328	58	33357	1.500,00
Elektrofahrwerk 5.000 kg für EKZ 5000/2	5.000	20 / 6,7	0,4 / 0,13	100-152	573x426x343	67	33358	1.625,00

## Elektroseilwinde

Elektrische Seilwinden mit 230 Volt Motor für das sichere Anheben und Senken verschiedener Gewichtsklassen. Vielseitiger Einsatz möglich sind Werkstätten, Lagerhallen, usw. Durch Anbringen eines Doppelhaken kann die Tragkraft verdoppelt werden!

- Hubhöhe 12 Meter bzw. mit Doppelhaken 6 Meter
- Sichere Bedienung mittels Fernbedienung
- Auf- und Abwärtsbegrenzungsvorrichtung
- Schutzklasse IP 54
- 230 Volt Motor mit Überhitzungsschutz



Modelle	Hebekraft	Hubgeschwindigkeit	Hubhöhe	Motorleistung	Abmessungen (lxbxh)	Gewicht	Bestellnummer	UVP in € exkl. MwSt.
	o. / m. Umlenkrolle kg	o. / m. Umlenkrolle m/min	o. / m. Umlenkrolle m					
ESW 250	125 / 250	10 / 5	12 / 6	540	480x420x160	11,3	33420	157,00
ESW 600	300 / 600	10 / 5	12 / 6	1.200	520x475x165	19	33421	237,00
ESW 999	500 / 990	8 / 4	12 / 6	1.600	610x245x350	29	33422	410,00

## Schwenk-/Tragarm für ESW

Strapazierfähige Auslegearm für Seilwinden ermöglicht eine präzise Positionierung von Lasten. Durch die einfache Montage an einem Träger/Rohr oder an die Wand ist dieser vielseitig einsetzbar, sei es in der Garage, Werkstatt, Montage oder Lagerhalle.

- Geeignet für ELMAG-Elektroseilwinde der Serie ESW
- Belastbarkeitsoptionen: 300 kg, 600 kg oder 999 kg
- Der Schwenkbereich des Auslegers erstreckt sich bis zu 180°
- Erhältlich in zwei Auslegerarm-längen: 1100 mm oder 750 mm

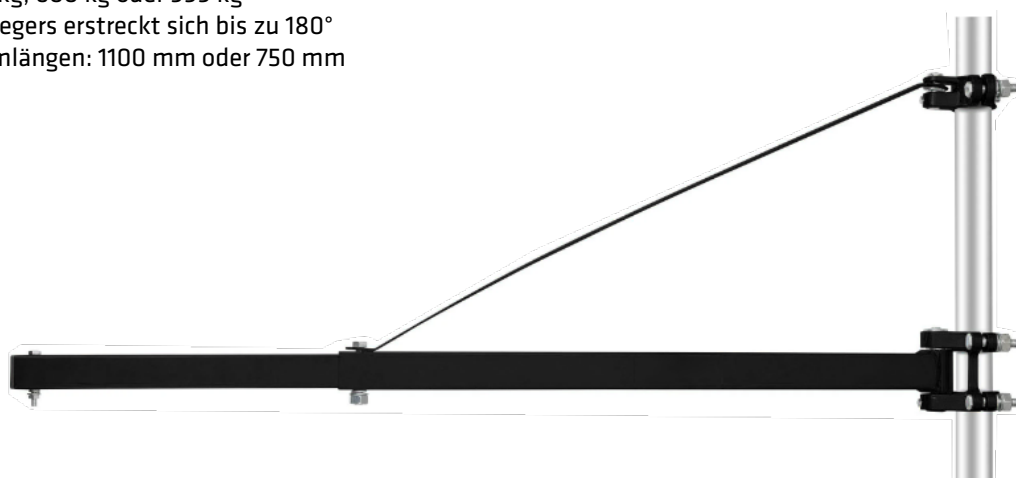

Modelle	Tragkraft	Ausladung	Erforderliches Vierkantrohr	Erforderliches Rundkantrrohr Ø	Abmessungen (lxbxh)	Gewicht	Bestellnummer	UVP in € exkl. MwSt.
	kg	mm	mm	mm				
Schwenk-/Tragarm für ESW 250	250	1.100	45x45	48	895x210x185	31	33423	73,50
Schwenk-/Tragarm für ESW 600	600	750	45x45	48	895x210x185	23	33424	73,50
Schwenk-/Tragarm für ESW 999	999	750	40x60	48	895x210x185	28	33425	73,50



## Handhubwagen

Unser ELMAG-Handhubwagen garantiert Ihnen einen sicheren Transport Ihrer Waren!

- Gummiräder und Polyurethan-Tandemrollen sorgen für massive Lärmreduzierung beim Transport!
- Der robuste Anschlagblock an der Gabelspitze bewirkt einfaches Einfahren an Paletten!
- 3 Funktionen des Einhandhebels: Heben – Fahren – Senken!

### HWN 1000

Unser neuer Niederflur-Handhubwagen bietet eine Tragkraft von 1.000 kg und eine minimale Einfahrhöhe von nur 35 mm. Ideal für den mühelosen Transport schwerer Lasten mit sehr geringer Einfahrhöhe (nicht für Standard Europalettenmaß geeignet).



Robuster Anschlagblock an der Gabelspitze



Markierung an Gabeln für optimale Positionierung des Hubwagens bei seitlichem Anheben einer Palette



Isolierender, ergonomischer Handgriff

Modelle	Tragkraft	Gabelbreite	Gabellänge	Mindesthöhe	Max. Hubhöhe	Gewicht	Bestellnummer	UVP in € exkl. MwSt.
	kg	mm	mm	mm	mm	kg		
<b>HW 2500</b>	2.500	540	1.150	80	200	65	<b>33300</b>	<b>*419,00</b>
<b>HWK 2500</b>	2.500	540	800	80	200	62	<b>33301</b>	<b>*419,00</b>
<b>HWL 2500</b>	2.000	540	1.800	80	200	90	<b>33302</b>	<b>*629,00</b>
<b>HWN 1000</b>	1.000	540	1.150	35	95	52	<b>33303</b>	<b>*892,00</b>

\* = ELMAG-Spezialprogramm

## Elektro-Handhubwagen

Unser elektrischer Handhubwagen EHW 1500 ist ein wahres Multitalent mit einer Tragkraft von 1.500 kg. Sein geringes Eigengewicht und die schnelle Ladezeit unserer Li-Ionen-Akkus ermöglichen Ihnen einen schnellen und mühelosen Einsatz. Der EHW 1500 ist perfekt für den Einsatz in Ihrer Logistik und Lagerhaltung. Er bewältigt den Transport von Paletten, Materialien und Waren problemlos und trägt zur Optimierung Ihres Materialflusses bei. Entdecken Sie mit dem EHW 1500 die Zukunft der Leichtigkeit in Ihrem Unternehmen und steigern Sie Ihre Effizienz auf neue Höchstwerte!

- Präzise digitale LCD-Anzeige für den Batterieladestand
- Hervorragende Manövrierfähigkeit dank seitlicher Stützrollen für optimale Kurvenfahrten
- Übertreffende Leichtigkeit und Wendigkeit
- Bewältigung von Steigungen bis zu 4% mit Beladung bzw. bis zu 16% ohne Beladung
- Genießen Sie bis zu 8 Stunden Akkulaufzeit
- Inklusive Ladegerät für bequemes Wiederaufladen
- Der Li-Ionen-Akku mit 24V/20Ah wiegt lediglich 4,4 kg
- Müheloser Batteriewechsel mit nur einem Handgriff



Modell	Tragkraft	Gabelbreite	Gabellänge	Mindesthöhe	Max. Hubhöhe	Geschwindigkeit mit bzw. ohne Last	Abmessungen lxbxh	Gewicht	Bestellnummer	UVP in € exkl. MwSt.
	kg	mm	mm	mm	mm	km/h	mm	kg		
<b>EHW 1500</b>	1.500	540	1.150	80	195	4,6 bzw. 4,8	1.530x540x1.160	123	<b>33310</b>	<b>*2.365,00</b>

## Handhubwagen mit Waage

Der ultimative Handhubwagen für müheloses Wiegen und Transportieren von Lasten bis zu 2.000 kg. Dank der präzisen Waage wissen Sie immer genau, welches Gewicht Sie bewegen. Unser Handhubwagen bietet nicht nur überragende Leistung, sondern auch außergewöhnliche Benutzerfreundlichkeit.

Das robuste Design und die hochwertigen Materialien gewährleisten eine lange Lebensdauer, während das leicht ablesbare Display und die einfache Bedienung Ihre Arbeitsabläufe optimieren. Egal, ob Sie in der Logistik, im Lager oder in der Produktion tätig sind, unser Handhubwagen mit Waage wird Ihr unverzichtbarer Helfer. Steigern Sie die Effizienz, reduzieren Sie Fehler und behalten Sie die Kontrolle über Ihre Lasten.

- Hohe Genauigkeit: Maximale Abweichung von 0,1%, selbst bei ungünstigen Bedingungen
- Summierfunktion: Addiert Gesamtgewicht und verhindert Doppelwiegungen
- Lange Batteriebensdauer mit 4 AA-Batterien
- Kontrastreiches Display: Gut lesbar aus jedem Winkel
- Mit RAVAS-Waage
- Gummi-Lenkräder und Polyurethan-Tandemrollen



Modell	Tragkraft	Gabelbreite	Gabellänge	Mindesthöhe	Max. Hubhöhe	Anzeigeschritte	Abmessungen lxbxh	Gewicht	Bestellnummer	UVP in € exkl. MwSt.
	kg	mm	mm	mm	mm	kg	mm	kg		
<b>WHW 2000</b>	2.000	555	1.150	85	200	1	1.580x555x1.096	134	<b>33315</b>	<b>*1.945,00</b>

## Scherenhandhubwagen

Scherenhubwagen SHW 1000 ist die ideale Lösung für vielfältige Anwendungen. Ob Sie Förderbänder be- und entladen, Material Maschinen zuführen oder einfach Paletten und Materialbehälter bewegen müssen – dieser manuelle Hubwagen macht es mühelos.

Mit seiner Schnellhubfunktion, den Sicherheitsventilen und der robusten Konstruktion ist er für Aufgaben jeder Größe gerüstet.

- Ausgestattet mit einer Schnellhubfunktion, welche die Hubgeschwindigkeit für Lasten unter 200 kg verdoppelt
- Mit Druckentlastungsventil und Überlastventil, um Pumpenschäden zu verhindern, sobald die Last die Gewichtsgrenzen überschreitet
- Die geschlossenen Gabelspitzen und der verstärkte Rahmen gewährleisten eine lange Lebensdauer



Modell	Tragkraft	Gabelbreite	Gabellänge	Mindesthöhe	Max. Hubhöhe	Abmessungen lxbxh	Gewicht	Bestellnummer	UVP in € exkl. MwSt.
	kg	mm	mm	mm	mm	mm	kg		
<b>SHW 1000</b>	1.000	520	1.140	85	800	1.738x579x1.266	120	<b>33320</b>	<b>*787,00</b>

## Hochhubwagen

Unsere Hochhubwagen HHW 1000 und HHW 1025 mit beeindruckenden 1.000 kg Tragkraft und einer großzügigen Hubhöhe von bis zu 2.500 mm sind die ultimative Lösung für Ihre Hebe- und Transportanforderungen.

Diese leistungsstarken Geräte erleichtern das Stapeln in jeder Umgebung: Ob im Lager, in Produktionsanlagen oder anderen Einrichtungen – diese Hochhubwagen sind die perfekte Wahl. Mit ihrer bemerkenswerten Tragfähigkeit können Sie schwere Lasten mühelos bewegen. Die großzügige Hubhöhe ermöglicht es Ihnen, problemlos auf höhere Regale oder Ablageflächen zuzugreifen. Sie sind so konzipiert, dass sie den hohen Anforderungen im Arbeitsumfeld standhalten. Mit ihrer robusten Konstruktion und ihrer Benutzerfreundlichkeit sind sie unverzichtbare Helfer in Ihrem täglichen Betrieb. Erleichtern Sie sich Ihr Leben und steigern Sie die Effizienz in Ihrem Unternehmen mit unseren Hubwagen der Extraklasse.

- Tragfähigkeit von 1000 kg
- Gabelgröße von 550x1150 mm
- Lange Batterielebensdauer mit 4 AA-Batterien
- Lenkrollen aus Gummi + Tandemrollen aus PU (Polyurethan)
- Fußschutz an den Lenkrollen
- Fußpedal

**NEUHEIT!**



WERKSTATTECHNIK

Modell	Tragkraft	Gabelbreite	Gabellänge	Mindesthöhe	Max. Hubhöhe	Abmessungen lxbxh	Gewicht	Bestellnummer	UVP in € exkl. MwSt.
	kg	mm	mm	mm	mm	mm	kg		
<b>HHW 1000</b>	1.000	550	1.150	85	1.600	1.516x740x1.980	220	<b>33321</b>	<b>*1.340,00</b>
<b>HHW 1025</b>	1.000	550	1.150	85	2.500	1.516x740x1.830	300	<b>33322</b>	<b>*1.645,00</b>

## Scheren-Hubtischwagen

Der fahrbare ELMAG-Scheren-Hubtischwagen erleichtert den Transport und das Anheben von schweren Lasten auf ergonomische Arbeitshöhen. Mit seiner robusten Bauweise und den leichtgängigen Rollen sorgt er für maximale Flexibilität im Arbeitsalltag. Perfekt geeignet für Lager, Werkstatt und Produktion!

- Freihändige Bedienung durch Anheben mit Fußpedal
- Handhebelentriegelung für einfaches, kontrolliertes Absenken
- 4 Hochleistungslenkrollen, 2 mit fußbetätigten Bremsen



Modell	Tragkraft	Tisch-Abmessungen lxbxh	Min. Höhe	Max. Höhe	Gewicht	Bestell- nummer	UVP in € exkl. MwSt.
	kg		mm	mm			
Scheren-Hubtischwagen 500 kg	500	820x520	270	795	69,5	33470	460,00

## Schwerlast-Transportrollen - SET

Umfangreiches Schwerlast-Transportrollenset für bis zu 20.000 kg - kompakt in einer fahrbaren Metallbox!

### Das Set inkludiert:

- 4 Stk. Transportrollen
- 2 Stk. Tragplatten
- 2 Stk. Drehscheiben
- 2 Stk. Lenkstangen
- 2 Stk. Verbindungsstangen
- 1 Stk. Verschließbare Metallbox mit Rädern & Zugdeichsel



Modell	Tragfähigkeit	Drehteller Ø	Rollen- dimension	Höhe	Gewicht	Bestell- nummer	UVP in € exkl. MwSt.
	kg	mm	mm	mm			
Schwerlast-Transportrollen-Set	20.000	130	120x120	4	50	33345	595,00

## Tansportrollen

Schwere Maschinen/Gegenstände einfach mit ELMAG-Transportrollen in Bewegung setzen.  
Auf die Transportrolle – Fertig – Los!

- Versiegelte Nylonrollen mit großem Durchmesser sorgen für eine leichte Bewegung und verteilen die Last so, dass Untergründe vor Schäden geschützt werden
- Rutschfeste Gummimatte sorgt für Stabilität und Schutz der zu bewegenden Maschinen
- Transportgriff für einfache Handhabung



Transportrollen 3.000 kg



Transportrollen 6.000 kg

Modelle	Tragfähigkeit	Rollen	Rollen-Dimension	Abmessungen (lxbxh)			Gewicht	Bestellnummer	UVP in € exkl. MwSt.
	kg	Anz.	mm	mm			kg		
Transportrollen 3.000 kg	3.000	4	85x85	330	300	120	9,5	33330	115,00
Transportrollen 6.000 kg	6.000	6	85x85	260	230	105	12	33331	149,00

## Verstellbares Transportrollen - SET

Komplett-Set zur erheblichen Vereinfachung für den Transport von schweren Maschinen und Gegenständen!  
So simpel und doch so hilfreich!

### Im Set inkludiert:

- 2 Transportrollen und 2 Stahlstangen, wodurch die Transportrollen von 500 bis 1.400 mm bzw. von 720 bis 1.500 mm verstellbar sind

### Die Vorteile:

- Rutschfeste Gummimatte sorgt für Stabilität und Schutz der zu bewegenden Maschinen
- Transportgriff für einfache Handhabung



Transportrollen-Set 6.000 kg



Transportrollen-Set 12.000 kg

Modelle	Tragfähigkeit	Rollen	Verstellbereich	Abmessungen (lxbxh)			Gewicht	Bestellnummer	UVP in € exkl. MwSt.
	kg	Anz.	mm	mm			kg		
Verstellbare Transportrollen-SET 6.000 kg	6.000	8	500 - 1.400	310	255	105	30	33335	245,00
Verstellbare Transportrollen-SET 12.000 kg	12.000	12	720 - 1.500	630	400	115	38	33336	345,00

## Transportfahrwerk mit Zugdeichsel

Verschieden lange oder sperrige Lasten sicher bewegen mit dem ELMAG-Transportfahrwerk. Für jedes Gewicht das passende Fahrwerk!

- 1 Meter lange Deichsel
- Plattform mit leichtgängiger Drehfunktion, um müheloses Manövrieren selbst in engen Kurven zu ermöglichen
- Rutschfeste Gummimatte sorgt für Stabilität und Schutz der zu bewegenden Maschinen



Transportfahrwerk 3.000 kg

Transportfahrwerk 6.000 kg

Transportfahrwerk 12.000 kg

Modelle	Tragfähigkeit	Rollenmaterial	Rollen	Rollen-Dimension	Abmessungen (lxbxh)			Gewicht	Bestellnummer	UVP in € exkl. MwSt.
	kg				Anz.	mm	mm			
Transportfahrwerk 3.000 kg	3.000	Nylon	4	85x90	310	255	105	15	33340	165,00
Transportfahrwerk 6.000 kg	6.000	Nylon	8	85x90	630	400	115	50	33341	375,00
Transportfahrwerk 12.000 kg	12.000	Stahl	8	83x85	630	400	115	66	33342	495,00

## Unterstellböcke

ELMAG-Unterstellböcke bis 6.000 kg sind stabile und robuste Stützen, die speziell für das sichere Abstützen und Heben von Fahrzeugen und schweren Lasten entwickelt wurden. Mit ihrer hohen Tragfähigkeit und Stabilität sind sie ideal für Werkstätten und den privaten Einsatz bei Reparatur- und Wartungsarbeiten.

- Untergestell mit praktischem Klicksystem
- Große Standfläche für optimale Standfestigkeit und sicheren Halt
- Kein Einsinken in den Boden durch breite Auflagefläche
- Erhältlich in zwei Ausführungen mit einer Tragfähigkeit von 3T und 6T
- Erhältlich als 2er-Set für maximale Sicherheit



Modelle	Tragkraft	Mindesthöhe	Maximalhöhe	Abmessungen Standfläche lxb	Gewicht (pro Paar)	Bestellnummer	UVP in € exkl. MwSt.
	kg	mm	mm	mm	kg		
Unterstellböcke 3.000 kg	3.000	295	415	200x190	4,8	33670	45,00
Unterstellböcke 6.000 kg	6.000	390	560	270x240	8,8	33671	79,00

## Blechgreifer mit Schwenköse

Perfekt zum vertikalen Heben und Transportieren von Stahlplatten und -strukturen geeignet. Die ELMAG-Blechgreifer sind mit einem Vorspannungsmechanismus ausgestattet, der sicherstellt, dass die Klemme beim Anwenden der Hebekraft und beim Absenken der Last nicht verrutscht. Die Klemme ist sowohl in offener als auch in geschlossener Stellung verriegelt. Die minimale Tragfähigkeit beträgt 10 % der maximalen Traglast.

### Das Set inkludiert:

- 4 Stk. Transportrollen
- 2 Stk. Tragplatten
- 2 Stk. Drehscheiben
- 2 Stk. Lenkstangen
- 2 Stk. Verbindungsstangen
- 1 Stk. Verschließbare Metallbox mit Rädern & Zugdeichsel

### Bitte beachten Sie:

- Keine Lasten unter 10 % der Arbeitslastgrenze der Klemme heben
- Keine Platten mit einer Temperatur über 100 °C heben
- Nicht zum Heben von Edelstahl, Blei oder Kupfer verwenden

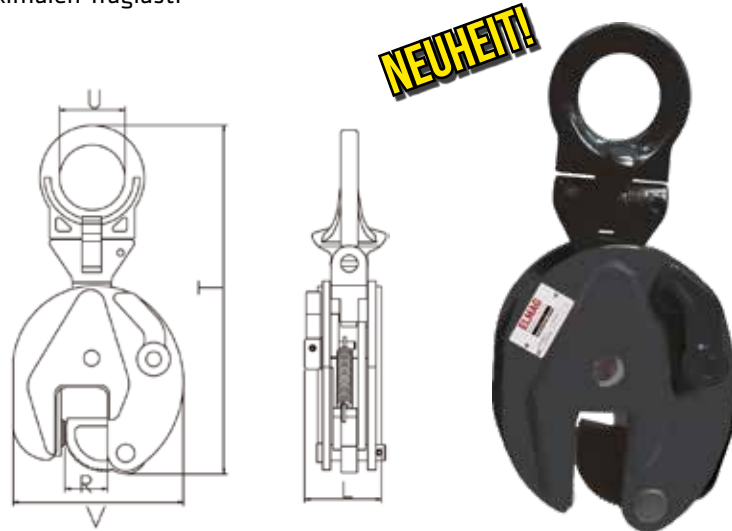

Modelle	Tragfähigkeit kg	Mindestgewicht kg	Greifbereich	Gesamthöhe	Ösen-Ø	Breite	Tiefe	Gewicht kg	Bestellnummer	UVP in € exkl. MwSt.
			R	T	U	V	L			
			mm	mm	mm	mm	mm			
<b>Blechgreifer 1.000 kg</b>	1.000	100	0 - 20	300	50	145	66	5	<b>33440</b>	<b>79,00</b>
<b>Blechgreifer 2.000 kg</b>	2.000	200	0 - 25	385	68	175	75	8	<b>33441</b>	<b>115,00</b>
<b>Blechgreifer 3.000 kg</b>	3.000	300	0 - 30	430	75	215	102	15	<b>33442</b>	<b>165,00</b>
<b>Blechgreifer 5.000 kg</b>	5.000	500	0 - 50	500	68	232	112	23	<b>33443</b>	<b>265,00</b>

## Stahlwinde

Leistungsstark, präzise und langlebig – die ELMAG-Stahlwinde ist Ihr zuverlässiger Partner für das Heben schwerer Lasten. Erleben Sie maximale Effizienz und Sicherheit in jeder Anwendung!

- Präzise gefertigte Getriebe minimieren den Kraftaufwand und sorgen für einen reibungslosen Hebeprozess
- Die Last kann wahlweise auf der Klaue oder dem Kopf der Stahlwinde aufgenommen werden
- Das Gehäuse wird durch den Einsatz der Handkurbel mühelos an der Zahnstange nach oben bewegt
- Es erfolgt keine Reduzierung der Traglast bei Nutzung der Klaue



Modelle	Tragfähigkeit kg	Mindest-Hubhöhe Klaue	Mindest-Hubhöhe Kopf	Breite	Gesamtbreite mit Kurbel	Tiefe	Breite Standfuß	Tiefe Klaue	Tiefe Standfuß	Breite Kurbel	Länge Kurbel	Gewicht kg	Bestellnummer	UVP in € exkl. MwSt.
		F	H	A	C	B	D	E	G	K	R			
		mm	mm	mm	mm	mm	mm	mm	mm	mm	mm			
<b>Stahlwinde</b>	3.000	40	735	197	316	219	170	60	150	127	250	23,3	<b>33450</b>	<b>235,00</b>
<b>Stahlwinde</b>	5.000	40	735	189	355	258	200	70	170	127	275	31,3	<b>33451</b>	<b>295,00</b>
<b>Stahlwinde</b>	10.000	40	805	250	523	318	220	86	170	248	300	49	<b>33452</b>	<b>425,00</b>

## Stempelwagenheber PROFI BOTTLE

Leistungsstark und zuverlässig - die Stempelwagenheber PROFI BOTTLE überzeugen durch ihre massive Bauweise und ihr funktionelles Design. Die direkt auf die geschmiedete Grundplatte geschweißte Pumpe sorgt für höchste Stabilität und Langlebigkeit. Durch die kompakten Abmessungen sind sie ideal für die Werkstatt und unterwegs.

- Verzinkte, lange Griffstange für einfaches Pumpen
- Zur Verlagerung der Last in die Mitte des Kolbens ist die Unterseite der Stahlbasis gewölbt
- Kolben mit rostbeständiger, chemischer Vernickelung
- Doppelte Dichtungen in der Pumpe verhindern Öllecks
- Großzügige, geschmiedete Standplatte für optimalen Stand

**NEUHEIT!**

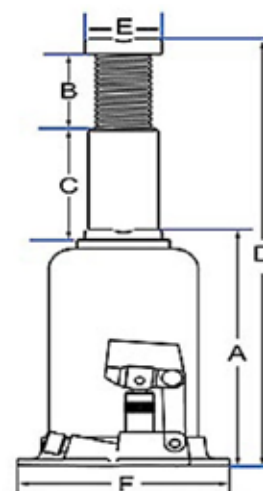

Modelle	Tragkraft	Abmessungen						Gewicht	Bestellnummer	UVP in € exkl. MwSt.
		A	B	C	D	E	F			
	kg	mm						kg		
PROFI BOTTLE 5000	5.000	218	110	146	474	32	110x112	4,9	33650	50,00
PROFI BOTTLE 10000	10.000	220	115	153	488	48	124x128	7,4	33651	79,00
PROFI BOTTLE 20000	20.000	241	110	165	525	60	165x161	13,1	33652	109,00
PROFI BOTTLE 30000	30.000	244	110	160	510	65	186x174	15,8	33653	139,00



## Hydraulische Maschinenheber

ELMAG Hydraulikheber sind Ihre unersetzlichen Partner bei Reparaturen, Wartung und Montage von schweren Maschinen.

- Kompakte und robuste Konstruktion
- In jeder Position einsetzbar – siehe Abbildungen
- Gehäuse 360° drehbar
- Absenkgeschwindigkeit präzise einstellbar

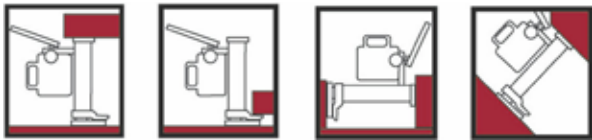

Modelle	Tragfähigkeit	Hubbereich Fuß	Hubbereich Kopf	Gewicht	Bestellnummer	UVP in € exkl. MwSt.
	kg	mm	mm	kg		
Hydraulischer Maschinenheber 5.000 kg	5.000	20 - 230	368 - 573	25	33455	359,00
Hydraulischer Maschinenheber 10.000 kg	10.000	30 - 260	420 - 650	35	33456	425,00
Hydraulischer Maschinenheber 25.000 kg	25.000	58 - 273	505 - 720	102	33457	1.495,00

## Maschinenheber mit Hubklaue

Mit dem ELMAG-Maschinenheber und der praktischen Hubklaue lassen sich schwere Lasten mühelos anheben. Er ist ideal für präzise und sichere Hebevorgänge in Industrie und Werkstatt.

- Ultra-niedrige Hebefüße mit verstellbaren Hebezeihen
- Für verschiedenste Einsatzmöglichkeiten
- Robuste Ausführung in einer kompakten Bauweise



Modelle	Tragfähigkeit	Hubbereich	Gewicht	Bestellnummer	UVP in € exkl. MwSt.
	kg	mm	kg		
Maschinenheber mit Hubklaue 3.000 kg	3.000	15 - 160	21,5	33460	290,00
Maschinenheber mit Hubklaue 8.000 kg	8.000	20 - 160	28	33461	359,00

Modell	Tragfähigkeit			Hubhöhe	Hubbereich oben	Hubbereich Hubklaue	Abmessungen lxbxh	Gewicht	Bestellnummer	UVP in € exkl. MwSt.
	Statische Stützlast	Oben	Hubklaue							
	kg									
Maschinenheber mit Hubklaue 10.000 kg	10.000	7.000	6.000	160	320 - 560	35 - 195	246x160x320	25	33462	299,00

## Rangierwagenheber

Unsere Rangierwagenheber sind vielseitige und unverzichtbare Werkzeuge für den Einsatz in jeder Kfz-Werkstatt. Mit ihrer robusten Konstruktion und den leichtgängigen Rollen ermöglichen sie das mühelose Anheben von Fahrzeugen. Sie bieten eine zuverlässige Lösung für schnelle und sichere Hebevorgänge.



EURO JACK 2000 mit Transportkoffer



PROFI JACK 3000



PROFI JACK 2500

Modelle	Tragkraft	Unterfahrhöhe	Max. Höhe	Abmessungen lxbxh	Gewicht	Bestellnummer	UVP in € exkl. MwSt.
	kg	mm	mm	mm	kg		
EURO JACK 2000	2.000	130	330	440x195x140	8,3	33610	69,00
PROFI JACK 2500	2.500	80	500	1.832x340x150	32	33600	255,00
PROFI JACK 3000	3.000	95	552	790x355x180	44	33615	265,00

### ALU EURO JACK 1500

Der Rangierwagenheber ALU EURO JACK 1500 ist dank seiner robusten und dennoch leichten Aluminiumkonstruktion nicht nur langlebig, sondern auch einfach zu transportieren. Mit einer maximalen Tragkraft von 1.500 kg und einer minimalen Hubhöhe von 75 mm ist er auch für tiefergelegte Fahrzeuge bestens geeignet.



Modell	Tragkraft	Unterfahrhöhe	Max. Höhe	Abmessungen lxbxh	Gewicht	Bestellnummer	UVP in € exkl. MwSt.
	kg	mm	mm	mm	kg		
<b>ALU EURO JACK 1500</b>	1.500	80	355	550x240x130	14,5	<b>33620</b>	<b>179,00</b>

### INDUSTRY JACK 2000

Der INDUSTRY JACK 2000 - Ihr zuverlässiger Partner für jede Herausforderung in der Werkstatt! Entwickelt für höchste Ansprüche und maximale Langlebigkeit, setzt dieses Modell neue Maßstäbe in Sachen Belastbarkeit und Zuverlässigkeit.  
100 % Made in Italy - Qualität, auf die Sie sich verlassen können!

- Nylon-Vorderräder sorgen für ruhigen Lauf
- Absenkung mittels Drehknopf an Pumpenhebel
- Kälteisolierende Gummierung an Pumpenhebel
- Gummiteller optional erhältlich



Modell	Tragkraft	Unterfahrhöhe	Max. Höhe	Abmessungen lxbxh	Gewicht	Bestellnummer	UVP in € exkl. MwSt.
	kg	mm	mm	mm	kg		
<b>INDUSTRY JACK 2000</b>	2.000	130	525	700x290x200	38	<b>33630</b>	<b>*575,00</b>
Sonderzubehör							
<b>Gummiteller passend zu INDUSTRY JACK 2000</b>						<b>33631</b>	<b>*78,00</b>

### Getriebeheber PROFI TRAMI

Der Getriebeheber PROFI TRAMI ist der ideale Helfer für den sicheren Ein- und Ausbau sowie Transport von Getrieben. Seine solide Konstruktion und die präzise Hubmechanik sorgen für maximale Stabilität und Sicherheit.

- Breitdimensioniertes Fahrgestell für mehr Stabilität
- Hohe Mobilität durch 4 Lenkrollen
- Einfaches Heben durch extra großes Fußpedal
- Sanftes Absenken, über Handgriff steuerbar



Modelle	Tragkraft	Min. Höhe	Max. Höhe	Abmessungen lxb	Gewicht	Bestellnummer	UVP in € exkl. MwSt.
	kg	mm	mm	mm	kg		
PROFI TRAMI 500	500	1.175	1.985	680x680	33	33675	299,00
PROFI TRAMI 1000	1.000	1.195	2.005	720x720	51	33676	499,00

### Werkstattkran PROFI CRANE

Der Werkstattkran wurde speziell für den sicheren und mühelosen Aus- und Einbau von Motoren, Getrieben und anderen schweren Fahrzeugkomponenten entwickelt. Ideal für den professionellen Einsatz in der Werkstatt, bietet dieser Kran maximale Effizienz und Sicherheit bei anspruchsvollen Hebearbeiten.

- 4-fach verstellbarer Kranausleger mit variabler Tragfähigkeit, je nach Ausladung
- Robuster Lasthaken am Auslegerarm
- Kompakte Lagerung durch klappbare Stützen
- Schneller Auf- und Abbau



Modell	Tragkraft	Arbeitsbereich Ausleger	Hubhöhe	Abmessungen lxbxh	Gewicht	Bestellnummer	UVP in € exkl. MwSt.
	kg	mm	mm	mm	kg		
PROFI CRANE 2000	2.000	940 - 1435	0 - 2.200	1.710x1.050x1.500	95,3	33680	499,00

## Rollbrett

Unser robustes Werkstatt-Rollbrett bietet maximale Mobilität und Komfort bei Arbeiten in Bodennähe.

- Bequeme Liege für komfortables Arbeiten unter dem Fahrzeug
- 6 ölbeständige, leise Lenkrollen mit Gummilaufflächen
- Gepolsterte Kopfstütze für zusätzlichen Komfort
- Mit praktischer Ablage für Werkzeuge
- Aussparungen im Armbereich für maximale Bewegungsfreiheit



Modell	Tragkraft	Abmessungen lxbxh	Gewicht	Bestellnummer	UVP in € exkl. MwSt.
	kg	mm	kg		
<b>Rollbrett 150 kg</b>	150	1.040x490x90	4,6	<b>33685</b>	<b>52,50</b>

## Fahrbarer Arbeitsstuhl

Dieser praktische, fahrbare Arbeitshocker ist die perfekte Ergänzung für Ihre Werkstatt. Mit seiner höhenverstellbaren Sitzfläche und leichtgängigen 360°-Rollen ermöglicht er flexibles und bequemes Arbeiten in jeder Position.

- Mobiler, robuster Arbeitshocker
- Hydraulisch höhenverstellbar
- Mit praktischer Ablage für Werkzeug und Kleinteile
- Gepolsterter, abwischbarer Sitzbezug
- Ausgestattet mit fünf kugelgelagerten PVC-Lenkrollen
- Starke Metallkonstruktion
- Belastbar bis 150 kg



Modell	Tragkraft	Höhe	Abmessungen lxbxh	Gewicht	Bestellnummer	UVP in € exkl. MwSt.
	kg	mm	mm	kg		
<b>Fahrbarer Arbeitsstuhl</b>	150 kg	440 - 530	380x380x440	5,8	<b>33686</b>	<b>77,00</b>



## Multicharger 14120 6V / 12V - Erhöht Batterieleistung & -lebensdauer

6V 1,2-14Ah  
12V 1,2-90(120)Ah



- WET/PB
- MF
- GEL
- AGM



❄️	Winter-Modus bei niedriger Temperatur, 14,7V 4,5A für 12V-Blei-Säure- und -GEL-Batterien, empfohlen für 12V-AGM-Batterien
☀️	Sommer-Modus bei Normaltemperatur, 14,4V 4,5A für 12V-Blei-Säure- und -GEL-Batterien
6V	Motorrad-Modus 7,2V 1A für 6V-Batterien
12V	Motorrad-Modus 14,4V 1A für 12V-Batterien
🔌	Ladekabel mit umgekehrter Polarität
⚡	Kurzschlussanzeige (LED blinkt) oder Batteriedefekt (LED an)
🔋	Ladezustandsanzeige, LED blinkt/ist an bei 50%
🔋	Ladezustandsanzeige, LED blinkt/ist an bei 75%
🔋	Ladezustandsanzeige, LED blinkt/ist an bei 100%
POWER	Netzanzeige/ Betriebsbereitschaft



Ladekabel mit Polklemmen



Ladekabel mit Ösen Ø6,4mm

### Einsatzbeispiele

- Laden
- Ladeerhaltung

Das intelligente, automatische Ladegerät Multicharger 14120 ist ein guter Freund des Autofahrers und Maschinenerhalters, denn es rettet spannungsschwache Blei-Säure-Batterien und frischt sie auf, verlängert deren Lebensdauer durch Entsulfatierung und sorgt so für eine perfekte Performance. Ein wirtschaftlich interessantes Gerät auch zum Überwintern von Start- und Speicherbatterien.

- Kompaktes Ladegerät für 12V-Auto-, Wohnmobil-, Boot-, Start-, Speicher- und 6V-/12V-Motorrad-Batterien
- Für Blei-Säure-Batterien Bauart Nass (WET/PB)/MF/GEL/AGM
- Batterie-Ladekapazität
  - 6V-Batterien: 1,2-14Ah (Amperestunden)
  - 12V-Batterien: 1,2-90Ah (normale Ladung), 1,2-120Ah (Erhaltungsladung)
- Ladestrom max. 1A bzw. max. 4,5A
- Switch-Mode-Technologie mit autom. Modusspeicher
- Mikrocontroller für Ladevollautomatik
- 4 Betriebsarten - Sommer-Modus, Winter-/AGM-Modus für Aufladung in Kälte, Motorrad-Modus 6V und Motorrad-Modus 12V
- Mehrstufiges, batterieschonendes Ladeverfahren
- Automatische Batterieanalyse und Defekterkennung
- Automatische Regeneration bei Tiefentladung
- Auffrischung mit Entsulfatierung (Erhöhung der Batterielebensdauer)
- Energiesparstufe mit Erhaltungsladung, ideal zur Ladungserhaltung über Winter, für Kfz, Wohnmobile, Camper, Boote, Startbatterien von Stromaggregaten etc.
- Kurzschluss-, Verpolungs- und Überspannungsschutz
- Elektronische Strombegrenzung
- Übertemperaturschutz
- Optische Anzeige von Betriebsart, Ladestatus, Kurzschluss, Verpolung und Batteriedefekt

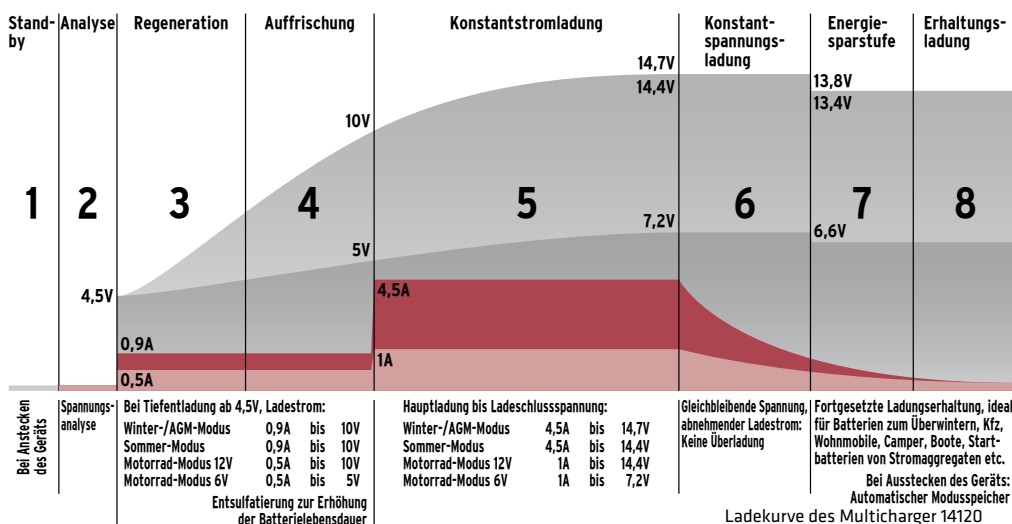



## Multicharger 14225 / 20300

**12V**  
14-150(225)Ah

**12V**  
20-200(300)Ah

- WET/PB
- MF
- GEL
- AGM
- Ca/Ca



### Einsatzbeispiele

- Laden
- Ladeerhaltung
- Stromversorgung 7 bzw. 10 A



**16V Boost** für Ca/Ca und Regeneration

Viele Automodelle und Maschinen sind serienmäßig mit einer Kalziumbatterie (Ca/Ca) ausgestattet. Hier sind die leistungsstarken Ladegeräte Multicharger 14225 und Multicharger 20300 genau richtig, denn sie verfügen über einen Modus, der speziell für die Ca/Ca-Technologie und zur Batterie-Regeneration entwickelt wurde. Beide Modelle sind überdies mit Hochleistungs-Betriebsarten für 12V-Blei-Säure-Batterien ausgestattet.

- Wie Multicharger 14120, jedoch für 12V-Blei-Säure-Batterien Bauart Nass (WET/PB), MF, GEL, AGM und 12V-Kalzium-Batterien Ca/Ca
- Batterie-Ladekapazität
  - 14225: 14-150Ah (normale Ladung) 14-225Ah (Erhaltungsladung)
  - 20300: 20-200Ah (normale Ladung) 20-300Ah (Erhaltungsladung)
- Ladestrom max. 7A bzw. max. 10A
- 3 Betriebsarten - Sommer-Modus, Winter-/AGM-Modus für Aufladung in Kälte und Ca/Ca-/Regenerations-Modus (16V Boost-Ladung)
- Auch als Netzteil 7 bzw. 10A zur Stromversorgung verwendbar

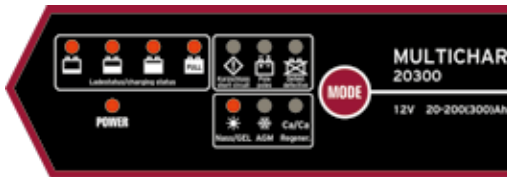

AGM	Winter-Modus bei niedriger Temperatur, 14,7V 7A für 12V-Blei-Säure- und -GEL-Batterien, empfohlen für 12V-AGM-Batterien
Ca/Ca Regener.	Ca/Ca-Modus für 12V-Kalzium-Batterien und zur Regeneration tiefentladener Batterien
Nass/GEL	Sommer-Modus bei Normaltemperatur, 14,4V 7A für 12V-Blei-Säure- und -GEL-Batterien
⚡	Kurzschlussanzeige
🔌	Ladekabel mit umgekehrter Polarität
🔋	Batteriedefekt
🔋 FULL	Ladezustandsanzeigen, LED blinkt/ ist an bei 25%/50%/75%/100%
POWER	Netzanzeige/ Betriebsbereitschaft

MULTICHARGER	14120	14225	20300
Eingangsspannung	~100-240VAC 50/60Hz	~220-240VAC 50/60Hz	~220-240VAC 50/60Hz
Eingangsleistung	75W	126W	175W
Ladeschlussspannung	14,4±0,20VDC	14,4±0,25VDC	14,4±0,25VDC
- AGM-Batterien	14,7±0,20VDC	14,7±0,25VDC	14,7±0,25VDC
- Kalzium-Batterien	-	16,0±0,25VDC	16,0±0,25VDC
- 6V-Batterien klein	7,2±0,20VDC	-	-
- 12V-Batterien klein	14,4±0,20VDC	14,4/14,7/16,0VDC	14,4/14,7/16,0VDC
Ladestrom max.	1A/4,5A±10%	7A±10%	10A±10%
Schutzart/Schutzklasse	IP65/II	IP65/II	IP65/II
Batterie-Bauart	6V/12V WET/MF/GEL/AGM	12V WET/MF/GEL/AGM / Ca/Ca	-
Batterie-Ladekapazität 6V	1,2-14Ah	-	-
- 12V (normale Ladung)	1,2-90Ah	14-150Ah	20-200Ah
- 12V (Erhaltungsladung)	1,2-120Ah	14-225Ah	20-300Ah
Mindest-Batteriespannung	4,5V	4V	4V
Polykarbonatgehäuse	ja	ja	ja
Umgebungstemperatur	-10/+40°C	-10/+40°C	-10/+40°C
Reichweite ab Steckdose	3,5m	3,5m	3,5m
Netz-/Anschluss-/Ladekabel	1,75m/1,25m/jc 0,5m	1,75m/1,25m/jc 0,5m	1,75m/1,25m/jc 0,5m
LxBxH	242x78x48mm	243x102x57mm	243x102x57mm
Gewicht/mit Verpackung	0,45/0,75kg	0,85/1,19kg	0,85/1,19kg
Bestellnummer	56030	56032	56034
UVP in € exkl. MwSt.	77,00	136,00	163,00

Standardzubehör ( ) und Optionen (■)	MC 14120	MC 14225	MC 20300	Bestellnr.	UVP in € exkl. MwSt.
Ladekabel mit Polklemmen	■	■	■	56040	12,80
Ladekabel mit Ösen Ø6,4mm	■	■	■	56041	12,80
Ladekabel mit Bordnetzstecker 12VDC	□	■	■	56042	12,80

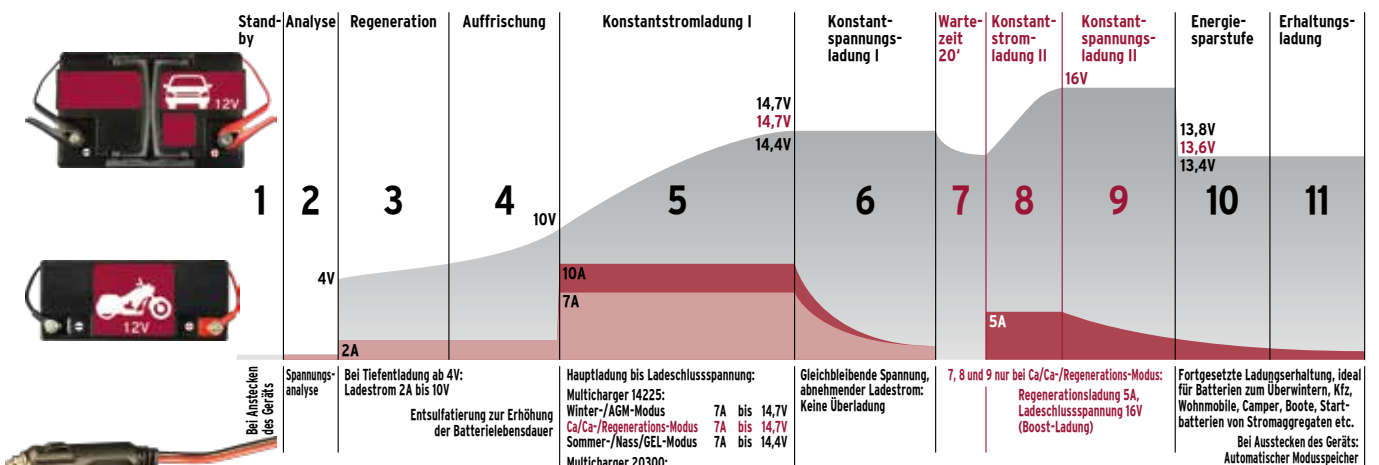

Inkl. Ladekabel mit Bordnetzstecker 12VDC

Ladekurve der Multicharger 14225 und 20300

## Batterie Test- & Ladegeräte - Serie EUROCHARGE

Batterie Test- und Ladegeräte der Serie EUROCHARGE von ELMAG bieten alles, was der anspruchsvolle Anwender von einem Ladegerät erwartet.

Die integrierte Batterie-Ladezustandsanzeige mittels LEDs (bei Eurocharge 60 mittels Voltmeter) informiert immer über den aktuellen Ladezustand der angeschlossenen Batterie sowie den Ladefortschritt.

Das Verpolen und dadurch Beschädigen der Fahrzeugbatterie hat ein Ende. Beide Modelle verfügen über einen Verpolungsschutz, welcher die Ladespannung erst frei gibt, wenn die Batterie korrekt angeschlossen ist.

Bei falschem Anschluss wird sofort der Verpolungsschutz ausgelöst.

Beim Eurocharge 120 Automatic ertönt zusätzlich noch ein Warnton.

**TECH-INFO**

**GEL-Batterien:**

Sind Blei-Säure-Batterien, bei denen das Elektrolyt entweder in Gel oder in einem Mikrogelvlies (AGM) festgelegt wird. Diese Batterien sind verschlossen und mit Sicherheitsventilen ausgestattet. Der Vorteil dieser Batterietechnologie ist die Auslaufsicherheit und die gute Zykleneigenschaft. Immer häufiger kommen diese mittlerweile auch im PKW-Bereich vor. Zur Ladung müssen spezielle Ladegeräte verwendet werden.

**Einsatzbeispiele**

- Laden
- Ladeerhaltung (EUROCHARGE 120 Autom.)
- Batteriespannung messen



Ladekurve



Ladekurve

Automatik



WET/PB

MF

GEL

AGM

Ca/Ca



**TECH-INFO**

**EUROCHARGE 120 Automatic - mit Floatingprocess:**

Bei diesen Modellen wird der Ladevorgang vollautomatisch durchgeführt. Nach Beendigung der Ladung schaltet das Gerät automatisch in den FLOATING PROCESS wodurch das Gerät im Erhaltungsladebetrieb weiterarbeitet und hier verbleiben kann. Die Hauptladung hält bei 14,8V und die Floating Prozess Überwachung bei 13,8V. 365 Tage im Jahr - 24 h - optimal für Fahrzeugüberwinterung, Oldtimer usw.

Ladegeräte	Netzanschluss	Aufladbare Batterietypen				Ladestufen	max. Ladestrom	Sicherung gegen		Sicherung	Abmessungen	Gewicht	Bestellnummer	UVP in € exkl. MwSt.
	V	Volt	Ah	Nass	Gel		A	Verpolung	Überhitzung					
<b>Eurocharge 60</b>	230	12	15 - 60	ja	-	1	6	ja	ja	10	165x115x210	1,8	<b>55040</b>	<b>73,00</b>
<b>Eurocharge 120 Automatic</b>	230	12	20-120	ja	ja	2	3,5 / 7,0	ja	ja	15	165x115x285	2,9	<b>55041</b>	<b>114,00</b>





**EUROCHARGE 120**

30-120 Ah

AUTOMATIC

TESTFUNKTION CHARGING  
PULSE  
HELP  
HOLD  
1.5A  
2.1A  
ELIAG  
MADE IN GERMANY

MASSEY FERGUSSON

garden-pult

## Serie EUROSTART

Umfangreich gestaltet sich das ELMAG Lade- und Startgeräteprogramm. Somit bietet es für jeden Anwender das optimale Gerät. Je nach technologischem Anspruch für konventionelle Lade- und Startvorgänge (Serie Eurostart) oder für technisch anspruchsvolle Fahrzeuge mit empfindlichen Elektronikbauteilen (Serie Eurostart - Automatik) geeignet.

### Einsatzbeispiele

- Laden
- Manuelle Starthilfe
- C.P.S. Automatik-Starthilfe (nur Automatik-Modelle)



### Eurostart 250, 451 und 500 Aut.:

- Tragbare Ausführung
- Extrem geringes Gewicht
- Flexibel einsetzbar
- 12 + 24 Volt Ladefunktion
- Starthilfe für kleine PKW's
- Mit Kabel-Aufbewahrungsfach (bei Eurostart 451)

### Bedienpult EUROSTART 650:

- Großes Amperemeter
- Timer für Schnellladung
- Stufenschalter mit 6 Lade- & 1 Startstufe
- Einbaubuchse für Pluskabel
- Thermo-Überlastschutz

Ladegeräte	Netzanschluss	Aufladbare Batterietypen				Ladestufen	Ladestrom		
		Volt	Max. Ah	Start >	Nass		Effektiv Ampere	Max. Ampere (10 min.)	Anlassstrom
		V	Ah	12/24V					
Eurostart 250	230 V / Schuko	12 + 24	180	-	ja	2 + Boost	18	27	250
Eurostart 451	230 V / Schuko	12 + 24	220	-	ja	6 + Boost	30	45	450
Eurostart 550	230 V / Schuko	12 + 24	350	-	ja	6 + Boost	40	60	550
Eurostart 650 Fernstart	230 V / Schuko	12 + 24	350	-	ja	6 + Boost	40	60	620
Eurostart 500 Automatik	230 V / Schuko	12 + 24	260	7,5/18V	ja	6 + Boost	30	37	500
Eurostart 700 Automatik	230 V / Schuko	12 + 24	400	7,5/18V	ja	6 + Boost	50	75	700
Eurostart 1000 Automatik	400 V / CEE 16 A	12 + 24	500	7,5/18V	ja	14 + Boost	60	90	750
Eurostart 1300 Automatik	400 V / CEE 16 A	12 + 24	800	7,5/18V	ja	12 + Boost	80	120	1000
Eurostart 2000 Automatik	400 V / CEE 32 A	12 + 24	1.000	7,5/18V	ja	12 + Boost	100	150	1500

NEU! 100%ige Sicherheit NEU! II Elektronikschilde NEU! II Auto-Startfunktion  
**C.P.S - Control:**  
**Car-Protection-System**  
 100%ige Sicherheit - Elektronenschutz

Mit der Serie EUROSTART Automatik geht man bei ELMAG neue Wege. Aufgrund der ständig wachsenden Anzahl von hochempfindlichen Elektronikbauteilen in Fahrzeugen wurde diese Serie entwickelt.



### Bedienpult ES 1300/2000:

- Großes Volt- & Amperemeter
- Timer für Schnellladung
- Stufenschalter Laden Min/Max bzw. C.P.S / Manuelle Starthilfe
- Umschalter 12/24 Volt
- Stufenschalter 6 Ladestufen



### Optional erhältlich:

Transportwagen für tragbare Eurostart-Modelle **Best. Nr: 55052**



Startfunktion		Sicherung gegen		Schmelzsicherung	Startkabel	Ausführung	Abmessungen	Gewicht	Bestellnummer	UVP in € exkl. MwSt.
Max. Fahrzeugleistung (Dieselmotor)	Startmodus	Verpolung	Überhitzung							
PS				A	mm <sup>2</sup> /m		mm	kg		
30	manuell (Geräteschalter)	ja	ja	100	16 / 2+2	tragbar	240x225x330	13	55064	284,00
50	manuell (Geräteschalter)	ja	ja	2 x 75	16 / 2+2	tragbar	245x250x435	18	55065	386,00
80	manuell (Geräteschalter)	ja	ja	200	25 / 2,5+2,5	fahrbar	320x487x745	28	55066	585,00
85	manuell (Fernstartkabel 5m)	ja	ja	200	25 / 2,5+2,5	fahrbar	320x487x745	31	55067	628,00
70	automatisch (C.P.S Control)	ja	ja	2 x 100	25 / 2+2,5	tragbar	345x250x280	20	55046	533,00
90	automatisch (C.P.S Control)	ja	ja	300	25 / 2,5+2,5	fahrbar	320x487x745	30	55047	807,00
120	automatisch (C.P.S Control)	ja	ja	400	25 / 2,5+2,5	fahrbar	320x487x745	52	55048	*1.145,00
180	automatisch (C.P.S Control)	ja	ja	500	25 / 3+3	fahrbar	330x567x770	65	55049	*1.975,00
300	automatisch (C.P.S Control)	ja	ja	2 x 400	35 / 3+3	fahrbar	330x567x770	80	55044	*2.705,00

\* = ELMAG-Spezialprogramm



## Serie DIGICAR

Die Lade-Startautomaten der Serie DIGICAR sind die Multitalente im Bereich der Batterieladung und verfügen zusätzlich über eine Autostartfunktion mit C.P.S. Control. Die volldigitale Steuerung ermöglicht das ideale Anpassen der Ladeparameter an die zu ladende Batterie. Somit können verschiedenste Batterietypen wie WET/PB, AGM, GEL, CALCIUM optimal, schonend und vollständig geladen werden.

Modell 540 & 1100E: Voreingestellter Ladestrom für verschiedene Leistungsbereiche der Batteriekapazitäten sorgt für einfacheres Einstellen und Bedienen des Ladegerätes.

Modell 1100E: Die Supply-Funktion dient zur Spannungserhaltung (13,7 V) oder Stromversorgung (50 A) z.B. beim Batteriewechsel um gespeicherte Einstellungen nicht zu verlieren zur Spannungsversorgung von Fahrzeugen in Show-Rooms bzw. auch, um Diagnosearbeiten am Fahrzeug durchzuführen (50 A konstante Stromversorgung). Auch Erhaltungsladung (Floating Process) ist mit diesen Geräten möglich. Daher eignen sie sich auch optimal für Fahrzeugüberwinterungen, Einsatzfahrzeuge, Boote, Wohnmobile usw.

Die Autostartfunktion mit C.P.S Control ist ideal für das Fremdstarten von Fahrzeugen auch bei empfindlichen Elektroniksteuerungen. Der Startvorgang wird automatisch gestartet und erkennt, wenn die Fahrzeugzündung betätigt wird. Durch den integrierten Spannungsspitzenchutz werden Schäden an der Bordelektronik verhindert.



### Einsatzbeispiele

- Laden
- Ladeerhaltung
- C.P.S. Automatik-Starthilfe
- Batteriespannung messen

Ladestufen DIGICAR 540E	Ladestrom		Batteriekapazität (max. 10 Stunden)
	12 V	24 V	
A	5 A	5 A	20 - 75 Ah
B	15 A	10 A	40 - 225 Ah
C	25 A	15 A	100 - 375 Ah
D	40 A	25 A	150 - 540 Ah

Ladestufen DIGICAR 1100E	Ladestrom		Batteriekapazität (max. 10 Stunden)
	12 V	24 V	
A	5 A	5 A	20 - 75 Ah
B	20 A	15 A	50 - 375 Ah
C	40 A	30 A	300 - 750 Ah
D	70 A	40 A	500 - 1100 Ah

Automatik Lade- & Startgeräte	Netzanschluss	Aufladbare Batterietypen			Ladestufen	Ladestrom		Startfunktion		Sicherung gegen		Schmelzsicherung	Startkabel	Abmessungen	Gewicht	Bestellnummer	UVP in € exkl. MwSt.
		Volt	Max. Ah	Start >		Efektiv Am-pere	Max. Ampe-re (10 min.)	An-lasstrom	Start-modus	Verpolung Kurzschluss	Überhitzung						
		V	Ah	12/24 V		A	A	A			A						
Digicar 540E	230 V	12 + 24	540	7,5/15V	4	36	55	380	autom. (C.P.S Control)	ja	ja	1x200	16/2,5+2,5	415x260x650	22	55056	*721,00
Digicar 1100E + SUPPLY	230 V	12 + 24	1100	7,5/15V	4	70	100	580	autom. (C.P.S Control)	ja	ja	1x300	25/2,5+2,5	487x320x745	34	55057	*1.030,00

## Inverterladegeräte - Serie GYSFlash

Die Ladegeräte der Serie GYSFlash stehen für modernste Technologie im Bereich der Batterieladung und -erhaltung. Diese automatischen Ladegeräte sind für eine Vielzahl von Anwendungen wie z.B. das Laden von 12 V-Batterien (PKW, Nutzfahrzeuge, Motorräder, Boote) oder die Spannungsstabilisierung bei der Fahrzeugsdiagnose konzipiert.

- Laden von Starter-Batterien mit Prozessor gesteuerter Ladekurve
- Unterstützung des 12 V-Bordnetzes während der Diagnosephase
- Sicherung der Spannungsversorgung bei Vorführfahrzeugen im Showroom
- Benutzung des Gerätes als stabilisierte Spannungsquelle mit individuell programmierbarer Spannung und Stromstärke



**NEUHEIT!**



**GYSFLASH 100.12 HF**



**GYSFLASH 102.12 HF**

Ladegeräte	Netzan-schluss		Aufladbare Bat-terietypen		Ladestrom I <sub>max</sub> 100% @30°C	Sicherung	Ladekabel-länge	Kurschluss-/Verpolungs-schutz	Abmessungen	Gewicht kg	Bestell-nummer	UVP in € exkl. MwSt.
	V	Volt	Ah	A	A	m						
GYSFLASH 100.12 HF	230	12	20-1200	100	125	5	ja	320x292x105	6,1	56008	*865,00	
GYSFLASH 102.12 HF	230	12	20-1200	100	125	5	ja	295x117x345	5,8	56007	*950,00	



**GYSFLASH 123.12 CNT FV**



**GYSFLASH 125.12 CNT FV**



Ladegeräte	Netzan-schluss		Aufladbare Bat-terietypen		Ladestrom I <sub>max</sub> 100% @25°C	Sicherung	Ladekabel-länge	Kurschluss-/Verpolungs-schutz	Abmessungen	Gewicht kg	Bestell-nummer	UVP in € exkl. MwSt.
	V	Volt	Ah	A	A	m						
GYSFLASH 123.12 CNT FV	230	12	5-1500	120	150	5	ja	340x150x250	6,5	56061	*1.230,00	
GYSFLASH 125.12 CNT FV	230	12	20-1500	120	150	5	ja	310x260x130	10,4	56062	*1.220,00	



Optionales Zubehör für GYSFlash	Bestell-nummer	UVP in € exkl. MwSt.
1 Support/Wandhalterung/MagnetFix zu GYSFLASH 102.12HF & 123.12 CNT FV	56057	*119,00
2 Wandhalterung zu GYSFLASH 100.12 HF & 125.12 CNT FV	56056	*78,00
3 Fahrwagen XL ND zu GYSFLASH horizontal & vertikal Bauweise	56058	*447,00
Ladekabel 2,5 m mit Polklemmen für GYSFLASH 100.12 & 102.12 HF	56050	*93,50
4 Ladekabel 5,0 m mit Polklemmen für GYSFLASH 100.12 & 102.12 HF	56051	*132,00
Ladekabel 8,0m mit Polklemmen für GYSFLASH 100.12 & 102.12 HF	56053	*170,00

## AIR-BAT 2 - 4 in 1 Energiestation

Die AIR-BAT 2 / 4 in 1 Energiestation ist der perfekte Begleiter für unterwegs und bietet eine vielseitige Lösung für Energie- und Notfallbedürfnisse. Die Kombination aus Powerbank, Starthilfe, elektrischer Luftpumpe und LED-Beleuchtung ist ideal für Fahrzeuge und Outdoor-Abenteuer. Die leistungsstarke LiFePO4-Batterie und das kompakte Design machen sie zu einem unverzichtbaren Helfer für alle, die Mobilität und Zuverlässigkeit schätzen.

- 4-in-1-Funktion: Powerbank, Starthilfegerät, Luftpumpe, LED-Licht
- Maximaler Startstrom: 3000 A / I-Start 1750 A
- Elektronische Luftpumpe (10-150 PSI, ca. 0,7 - 10,3 bar)
- LiFePo4 Batterie (88,8 Wh)
- Inklusive Starthilfekabel, USB-Ladekabel und Luftschnlauch

### Standardzubehör:

- 1 Starthilfe-Kabelsatz inkl. Polklemmen (+/-)
- 2 USB-Ladekabel (USB-A auf USB-C)
- 3 USB-Ladekabel (USB-C auf USB-C)
- 4 Luftschnlauch mit Hebelventilstecker inkl. diverser Ventilaufsätze



Lithium / 4 in 1 Energiestation	Bestellnummer	UVP in € exkl. MwSt.
AIR-BAT 2	55089	259,00

Booster			Luftpumpe			Innenbatterie (LiFePo4)						LED-Licht	Schutz gegen			Abmessungen lxbxh cm	Gewicht kg
Volt	Stromstärke max.	I-Start max.	Druck PSI BAR	Luftschlauch cm	Luftmenge lt/min	Kapazität Wh	ca. Ladezeit h	Ladetemperatur °C	Lager- & Betriebstemperatur °C	In- & Output USB-C	Output USB-A	3 Modi max. lm	Verpolung	Über- & Unterspannung	Kurzschluss		
	A	A														cm	Wh
12	3000	1750	10-150 0,7-10,3	50	40	88,8	1,5	0-45	-20 +50	5-20V/3A max. 60W	5V/3A 9V/2A 12V/1,5A max. 18W	300	ja	ja	ja	25,1x13,8x6,5	1,8

## Auftautransformator

ELMAG®-Auftautransformatoren sind die perfekten Hilfsmittel während Dauerfrostperioden. Sie eignen sich hervorragend zum Auftauen von eingefrorenen Heizkörpern, Wasserrohrleitungen usw.



Auftau-Ausrüstung 50 mm <sup>2</sup> mit GI-Kabel H01N2-D		Bestellnummer	UVP in € exkl. MwSt.
2x10m, Ösen 10 mm	17-70 mm (entspr. 2 3/4" Rohr)	55294	*369,00



Abb. zeigt Best. Nr. 55010

Modell	Netzanschluss	Absicherung	Leistungsregelung	Einstellbereich Auftauen	Einschalt-dauer max.	Auftau-spannung	Ab-messungen mm	Gewicht kg	Bestell-nummer	UVP in € exkl. MwSt.
				A						
AT 400	230 V	16 A, träge	4 Stufen	max. 450	450 A / 35 %	7,5 V	175 x275 x350	24	55010	*871,00
AT 400 - SET inkl. Auftauausrüstung mit 2x10 m Auftaukabel	230 V	16 A, träge	4 Stufen	max. 450	450 A / 35 %	7,5 V	175 x275 x350	24	55011	*1.215,00

## START BOOSTER - Professionelle Startsysteme & Energiestationen

START BOOSTER und START TRUCK sind die universell einsetzbaren Werkstattbatterien für eine Vielzahl von Anwendungen. Ob als Startgerät, zur Aufrechterhaltung der Bordspannung während des Batteriewechsels oder aber auch als tragbare Energiequelle für 12/24-Volt-Verbraucher sind diese Geräte der ideale Begleiter.

Anwendervideo:



### Einsatzbeispiele

- Professionelle Starthilfegeräte mit Akku
- Häufige netzunabhängige Starthilfe
- Energiestation



Start Booster 1600



Start Booster 2500



Start Truck 5000/2500 & Start Truck 6200/3100



Start Truck Trolley 6200/3100



Start Truck Trolley 6400/3200



Best. Nr. 55079

### Die Vorteile aller Energiestationen auf einen Blick:

- Extrem transportabel und netzunabhängig
- Ideal für Starthilfe und Spannungsversorgung egal wo
- Keine Improvisation mit zu kurzen Überbrückungskabeln
- Starthilfegerät für PKW's, Booten, Wohnmobilen, ...
- Alternative Energiequelle beim Batteriewechsel
  - Einfach nur beim Zigarettenanzünder anschließen
  - Gespeicherte Infos von Radio und Bordcomputer gehen nicht mehr verloren
- Aufladbar über Netzladegerät oder über den 12 Volt Zigarettenanzünder
- Ladezustandsanzeige über LED (Start Booster) oder Display (Start Truck)
- Hervorragend auch als tragbare Stromquelle für Beleuchtung, Telefon, Radio, Fernseher, Kühlbox usw.

### START TRUCK & Trolley 5000/2500; 6200/3100; 6400/3200 im Detail:

- 12 und 24 Volt umschaltbar daher noch vielseitiger
- zB. auch für LKW, Busse, Bagger und Baumaschinen
- Extrem hohe Leistung
- Modell 6400/3200 Trolley inkl. 7A Automatik-Ladegerät auch für Fahrzeugbatterien (WET/PB, MF, GEL, AGM, Ca/Ca) verwendbar (12V: 14-150Ah / 24V: 14-75Ah)

### Gewusst wie - Lange Lebensdauer Ihrer Energiestation sicherstellen

Diese Akku-Startgeräte und Energiestationen von ELMAG arbeiten mit speziellen gasdichten Blei-Akkus. Für eine lange Lebensdauer dieser Hochleistungsbatterien sollten Sie das Gerät (während es nicht benötigt wird) immer mittels dem beiliegendem Erhaltungsladegerät am Stromnetz anschließen. Dadurch ist Ihr Startbooster immer einsatzbereit und die Lebensdauer wird deutlich verlängert.

TECH-INFO

Zubehör	Bestellnummer	UVP in € exkl. MwSt.
Bordnetz- Spannungserhaltungskabel 2 m OBD II inkl. 12V Zigarettenanschluss	55079	32,50

Energiestation	Stromstärke max. A	Innenbatterie (gasdichter Bleiakku)			Ladespannung V	Lebensdauer <sup>#</sup> Zyklen	Kupferkabel		Warnsignal bei Verpolung	Sicherung gegen		Sicherung A	Abmessungen lxbxh cm	Gewicht kg	Bestellnummer	UVP in € exkl. MwSt.
		Volt	Ah	I-Start A			Ø	Länge		Spannungsspitzen	Kurzschluss					
Start Booster 1600	1600	12	14	350	14,7	400	25	64	nein	ja	nein	-	19x12x26	5,8	55074	322,00
Start Booster 2500	2500	12	22	900	14,7	400	25	85	nein	ja	nein	-	40x15x30	9	55071	435,00
Start Truck 5000/2500	5000 2500	12 24	2x12 22	1800 900	25,2 14,9	400 Zyklen	50	165	nein	ja	ja	1.000	29x17x42	19	55072	*835,00
Start Truck 6200/3100	6200 3100	12 24	2x12 25	2340 1170	25,2 14,9	400 Zyklen	50	165	nein	ja	ja	1.000	29x17x42	23	55070	*890,00
Start Truck Trolley 6200/3100	6200 3100	12 24	2x12 25	2340 1170	25,2 14,9	400 Zyklen	50	165	ja	ja	ja	1.000	35x32x55	32	55073	*1.145,00
Start Truck Trolley 6400/3200	6400 3200	12 24	2x12 33	2340 1170	25,2 14,9	400 Zyklen	50	165	ja	ja	ja	1.000	35x32x55	32	55078	*1.275,00

<sup>#</sup> bei 50%iger Entladung

\* = ELMAG-Spezialprogramm

## Ultrakondensator START BOOSTER UK

START BOOSTER mit Ultrakondensator-Technologie sind professionelle Starthilfegeräte mit hoher Lebensdauer & geringem Gewicht. Mit Hilfe von externer funktionsfähiger Batterie lässt sich diese Serie innerhalb von ca. zwei Minuten wieder vollständig laden, um rasche Starthilfe zu gewährleisten.

### Einsatzbeispiele

- Professionelle Starthilfegeräte ohne Akku
- Häufige netzunabhängige Starthilfe



Start Booster UK 1550



Start Booster UK 8500/C10



Start Booster UK 9000

### Die Vorteile aller Ultrakondensator-Booster auf einen Blick:

- Extrem transportabel und netzunabhängig
- Ideal für Starthilfe egal wo
- Keine Improvisation mit zu kurzen Überbrückungskabeln
- Problemlösung zum Starten von PKW's, Booten, Wohnmobilen usw.
- Extrem schnell aufladbar über externe Batterie (innerhalb ca. zwei Minuten) oder Netzladegerät (max. ca. fünf Stunden)
- Ladezustandsanzeige über LED
- Alle Modelle mit Spannungsspitzenschutz
- Sicherung gegen Kurzschluss
- Sehr hohe Lebensdauer (ca. 1 Mio. Zyklen) gegenüber konventionellen Modellen mit Akkutechnologie
- Wartungsfrei
- Kein Leistungsverlust auch bei sehr niedrigen Temperaturen Betriebstemperatur -40 bis +50 °C
- Geringes Gewicht
- Made in Switzerland

### Modell 8000/C10:

- ON/OFF Schalter an der -Polklemme
- 500 A Sicherung in der +Polklemme

### Modell 9000:

- Visuelles und akustisches Warnsignal bei Verpolarung

**TECH-INFO**

### Ultrakondensatoren

Ultrakondensatoren sind elektrochemische Kondensatoren und als solche eine Weiterentwicklung der Doppelschichtkondensatoren. Im Vergleich zu Akkumulatoren gleichen Gewichts weisen Ultrakondensatoren nur etwa 10 % von deren Energiedichte auf, allerdings ist ihre Leistungsdichte etwa 10 bis 100-fach größer. Ultrakondensatoren können deshalb sehr viel schneller gelad- und entladen werden. Sie überstehen außerdem sehr viel mehr Schaltzyklen als Akkus und eignen sich deshalb als deren Ersatz oder Ergänzung, wenn eine große Schaltbeanspruchung gefordert wird.

Modelle	Stromstärke max. A	Starthilfe V	I-Start A	Lade- spannung V	Lebensdauer Zyklen	Kupferkabel		Warnsignal bei Verpolarung	Sicherung gegen		Abmessungen			Gewicht kg	Bestell- nummer	UVP in € exkl. MwSt.
						Ø mm²	Länge cm		Spannungs- spitzen	Kurzschluss	l	b	h			
Start Booster UK 1550	4.000	12	1.200	15	1 Mio. Zyklen	16	64	nein	ja	ja	25	13	26	4,5	55085	467,00
Start Booster UK 8500/C10	8.500	12	2.000	15	1 Mio. Zyklen	25	75	nein	ja	ja	26	15	35	6,0	55094	692,00
Start Booster UK 9000	9.000	12	1.800	15	1 Mio. Zyklen	50	160	ja	ja	ja	27	15	50	9,5	55088	1.105,00



## Polklemmen, Starthilfekabel & Alu-Sicherungen

Polklemmen	Passend für	Bestellnummer	UVP in € exkl. MwSt.
<b>1</b> Rot +, vollisoliert, 40 A, L=80 mm	Eurocharge Modelle	<b>57089</b>	<b>4,55</b>
Schwarz -, vollisoliert, 40 A, L= 80 mm	Eurocharge Modelle	<b>57090</b>	<b>4,55</b>
<b>2</b> Rot +, 60 A, L=120 mm	Startmaster 165	<b>57093</b>	<b>4,80</b>
Schwarz -, 60 A, L=120 mm	Startmaster 165	<b>57094</b>	<b>4,80</b>
<b>3</b> Rot +, 120 A, L= 160 mm	Eurostart 250-1000	<b>57095</b>	<b>5,60</b>
Schwarz -, 120 A, L=160 mm	Eurostart 250-1000	<b>57096</b>	<b>5,60</b>
<b>4</b> Rot +, 300 A, L=170 mm	Startmaster 800-1000	<b>57098</b>	<b>23,00</b>
Schwarz -, 300 A, L=170 mm	Startmaster 800-1000	<b>57099</b>	<b>23,00</b>
<b>5</b> Rot +, Messing, 400 A, L=170 mm,	Eurostart 1300-2000	<b>57100</b>	<b>63,00</b>
Schwarz -, Messing, 400 A, L=170 mm	Eurostart 1300-2000	<b>57101</b>	<b>63,00</b>
<b>6</b> Rot +, vollisoliert, 600 A, L=165 mm	Universal	<b>55345</b>	<b>29,00</b>
Schwarz -, vollisol., 600 A, L=165 mm	Universal	<b>55346</b>	<b>29,00</b>
<b>7</b> Rot +, vollisoliert, 850 A, L=165 mm	Start Booster 1800-2500	<b>57106</b>	<b>53,00</b>
Schwarz -, vollisol., 850 A, L=165 mm inkl. LED	Start Booster 1800-2500	<b>57107</b>	<b>80,50</b>
<b>8</b> Rot +, vollisoliert, 1000 A, L=195 mm inkl. 500 A Sicherung	Start Truck 5000/2500 - 6400/3200	<b>57072</b>	<b>98,50</b>
Schwarz -, vollisol., 1000 A, L=195 mm inkl. LED	Start Truck 5000/2500 - 6400/3200	<b>57073</b>	<b>120,00</b>
<b>9</b> Rot +, vollisoliert, 500 A, L=115 mm	Start Booster 1600	<b>57104</b>	<b>45,00</b>
Schwarz -, vollisol., 500 A, L=115 mm	Start Booster 1600	<b>57105</b>	<b>45,00</b>
<b>10</b> Rot +, vollisoliert, 550 A, L=190 mm, inkl. Sicherung	Start Booster UK 1500	<b>57115</b>	<b>71,00</b>
Schwarz -, vollisoliert, 550 A, L=190 mm	Start Booster UK 1500	<b>57116</b>	<b>49,50</b>
<b>11</b> Auftau Masseklemme (400 A/60 % ED), Messing	Auftautrafo	<b>57332</b>	<b>21,00</b>
<b>12</b> Auftau Masseklemme (500 A/60 % ED), Messing	Auftautrafo	<b>57333</b>	<b>29,50</b>

Starthilfekabel-Set	Länge	Kabel	Ø	Bestellnummer	UVP in € exkl. MwSt.
<b>13</b> Max. 320A inkl. Polklemme vollisoliert	2x3m	CU	16 mm <sup>2</sup>	<b>55016</b>	<b>33,00</b>
<b>14</b> Max. 500A inkl. Polklemme vollisoliert	2x3,5m	CU	25 mm <sup>2</sup>	<b>55017</b>	<b>49,50</b>
<b>15</b> Max. 700A inkl. Polklemme vollisoliert	2x4,5m	CU	35 mm <sup>2</sup>	<b>55020</b>	<b>230,00</b>
<b>16</b> Max. 1000A inkl. Polklemme vollisoliert	2x5m	CU	50 mm <sup>2</sup>	<b>55021</b>	<b>398,00</b>

ALU-Sicherung 2 Stück / Packung	Leistung	Abmessung	Bestellnummer	UVP in € exkl. MwSt.
		Länge x Breite		
<b>für STARTMASTER 165/210/500/800</b>	80 A	41 x 11 mm	<b>54673</b>	<b>8,50</b>
<b>für EUROSTART 250</b>	100 A	41 x 11 mm	<b>54674</b>	<b>8,20</b>
<b>für Eurostart 450/451</b>	75 A	100 x 21,50 mm	<b>54630</b>	<b>15,00</b>
<b>für Eurostart 500 Automatik / Digicar 600</b>	100 A	100 x 21,50 mm	<b>54675</b>	<b>14,50</b>
<b>für Eurostart 520</b>	120 A	100 x 21,50 mm	<b>54626</b>	<b>17,60</b>
<b>für Eurostart 550 / 620 / 650</b>	200 A	117 x 26 mm	<b>54625</b>	<b>23,00</b>
<b>für Eurostart 700 Automatik</b>	300 A	128 x 31 mm	<b>54679</b>	<b>30,00</b>
<b>für Eurostart 1000 / 2000 Automatik</b>	400 A	155 x 43 mm	<b>54680</b>	<b>38,50</b>
<b>für Eurostart 1300 Automatik</b>	500 A	155 x 43 mm	<b>54682</b>	<b>44,70</b>

ALU-Sicherung 1 Stück / Packung	Leistung	Lochabsstand mittig	Abmessung	Bestellnummer	UVP in € exkl. MwSt.
		2 Bohrungen	L x B x H		
<b>für Start Booster UK 1500</b>	300 A	41 mm 6,5 mm	56,5 x 15 x 10 mm	<b>57118</b>	<b>30,00</b>
<b>für START TRUCK 5000/2500 &amp; 6200/3100, START TRUCK TROLLEY 6200/3100 &amp; 6400/3200, UK 8000/C10, UK 1550</b>	500 A	41 mm 6,5 mm	56,5 x 15 x 10 mm	<b>57070</b>	<b>28,00</b>
<b>für START TRUCK 5000/2500 &amp; 6200/3100, START TRUCK TROLLEY 6200/3100 &amp; 6400/3200</b>	1000 A	41 mm 6,5 mm	56,5 x 15 x 10 mm	<b>57071</b>	<b>32,50</b>
<b>für START TRUCK 5000/2500 &amp; 1600/3200 &amp; START TRUCK TROLLEY 6200/3100</b>	300 A	50 mm 8,5 mm	69 x 19 x 10 mm	<b>57119</b>	<b>28,00</b>
<b>für START TRUCK 5000/2500 &amp; 1600/3200 &amp; START TRUCK TROLLEY 6200/3100</b>	500 A	50 mm 8,5 mm	69 x 19 x 10 mm	<b>57112</b>	<b>30,00</b>
<b>für START TRUCK 5000/2500 &amp; 1600/3200 &amp; START TRUCK TROLLEY 6200/3100</b>	1000 A	50 mm 8,5 mm	69 x 19 x 10 mm	<b>57117</b>	<b>34,00</b>



WERKSTATTECHNIK



Batterietestgeräte & Zubehör	Batterie			Test			Bestellnummer	UVP in € exkl. MwSt.
	Volt	Ah	Type	Batterie A	Batterie V	Fahrzeug Lade-/Startsystem		
<b>17</b> Batterietestgerät TBP 100	6/12	20-100	Blei	•	•	12 V	<b>55075</b>	<b>42,50</b>
<b>18</b> Batterietestgerät TBP 500	12	10-160	Blei	•	•	12 V	<b>55077</b>	<b>160,00</b>
<b>19</b> Überspannungsschutz	12/24	-	-	-	-	-	<b>55076</b>	<b>61,50</b>

TECH-INFO

Gleichzeitiges Laden mehrerer Batterien

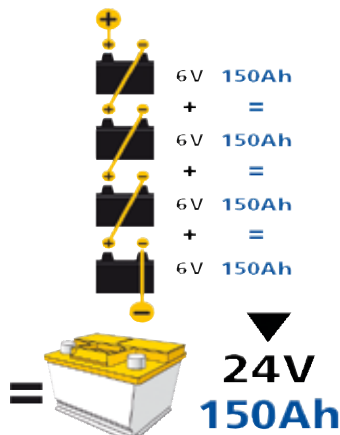

Serienschaltung

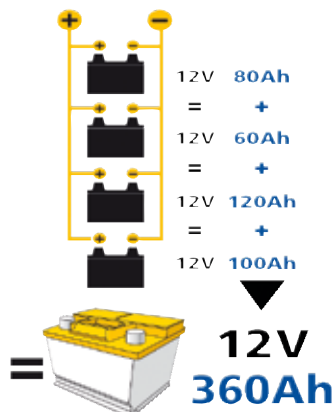

Parallelschaltung

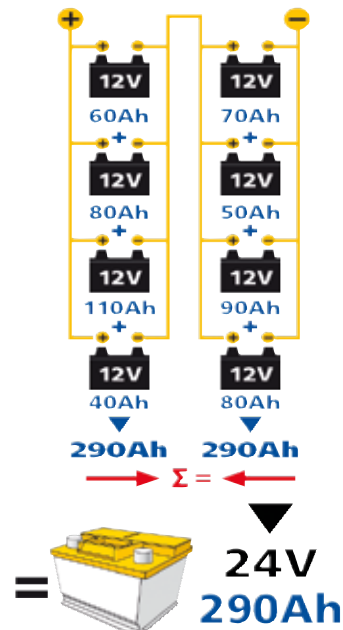

Kombination zwischen Parallel- & Serienschaltung

1  
Ladepkurve  
W

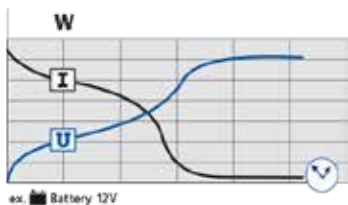

Empfehlung				
Nass (PB)	Nass (Ca/Ca)	Nass (Silver/AGM)	GEL gekapselt	OPTIMA maXXima
★★	X	X	X	X

1 Der Ladestrom nimmt ab und die Spannung steigt. Das Ladegerät muss manuell ausgeschaltet werden, um eine Überlastung zu verhindern.

2  
Ladepkurve  
Automatik  
WU  
Ladung

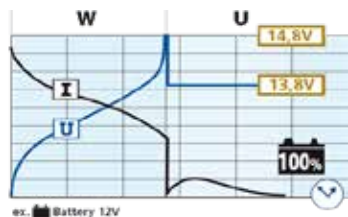

Empfehlung				
Nass (PB)	Nass (Ca/Ca)	Nass (Silver/AGM)	GEL gekapselt	OPTIMA maXXima
★★	★	★★	★★	★★

2 **Schritt 1 (W):** Der Ladestrom nimmt ab und die Spannung steigt.  
**Schritt 2 (U):** Sobald die Batterie 14,8 V erreicht hat, wird der Ladevorgang automatisch abgeschaltet, was durch die grüne Diode angezeigt wird: „Batterie geladen“. Jetzt beginnt der Floating-Modus: Sobald die Batteriespannung unter 12,8 V sinkt wird der Ladevorgang automatisch gestartet bis die Spannung wieder 13,8 V erreicht hat.

3  
Ladepkurve  
Automatik  
IuU  
Schnellladung

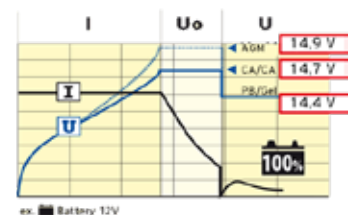

Empfehlung				
Nass (PB)	Nass (Ca/Ca)	Nass (Silver/AGM)	GEL gekapselt	OPTIMA maXXima
★★★★	★★★★	★★★★	★★★★	★★★★

3 **Schritt 1 (I):** Der Ladestrom ist konstant. Die Spannung steigt bei Nass- (Pb) & Gelbatterien auf 14,4 V Ca/Ca Batterien auf 14,7 V Agm Batterien auf 14,9 V  
**Schritt 2 (Uo):** Im Floatingmodus wird der Ladestrom auf einen voreingestellten Wert ca. 1-3A abgesenzt.  
**Schritt 3 (U):** Die Spannung je ausgewählter Batterie wird aufrecht gehalten.

## HOT DOC

Das praktische Kunststoff-Reparatursystem HOT DOC ist unsere Lösung für die einfache und effiziente Reparatur von Brüchen, Rissen oder Sprüngen in Kunststoffteilen. Durch seine kompakte Bauweise und den leistungsfähigen Akku ist es vielseitig und komfortabel einsetzbar.

- Kabellos
- Eingang: DC 5V 2A / Ausgang: Max. 3.7V 8 A
- Eine Akkuladung reicht für bis zu 300 Klammern
- Max. 600°C Heiztemperatur
- Batterie: 3.7V 4000mAH Li-ion
- Verstellbarer Kopf für Winkeländerungen
- Überhitzungs- und Überspannungsschutz



### Im Set inkludiert:

- 5V 2A Adapter
- 1M Typ-C USB-Kabel
- insgesamt 300 Stk. VA Heftklammern
  - 0,6 mm Abschluss gewellt
  - 0,8 mm Abschluss gewellt
  - 0,6 mm für Außenecken
  - 0,8 mm für Innenecken,
  - 0,6 mm Doppelwelle
  - 0,8 mm Doppelwelle



### Verstellbarer Kopf für unterschiedliche Winkel



KUNSTSTOFFREPARATUR SYSTEM HOT DOC 30W			
Technische Daten		HOT DOC	
Leistung	W	30	
Nennspannung	V	3,7	
Abmessungen B/T/H	mm	360x90x270	
Gewicht inkl. Koffer	kg	1,4	
Bestelldaten		UVP in € exkl. MwSt.	
Hot Doc 30W	59222	239,00	
Sonderzubehör -Bestelldaten			
VA-Klammer Abschluß gewellt 0,6 mm	HD-A	59223	11,60
VA-Klammer Abschluß gewellt 0,8 mm	HD-B	59224	11,60
VA-Klammer für Innenecken 0,8 mm	HD-C	59225	11,60
VA-Klammer Doppelwelle 0,8 mm	HD-D	59226	11,60
VA-Klammer Doppelwelle 0,6 mm	HD-DL	59227	11,60
VA-Klammer für Außenecken 0,6 mm	HD-E	59228	11,60



HD-A & HD-B



HD-C

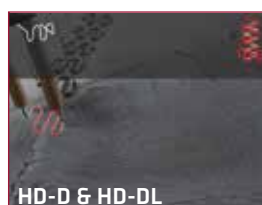

HD-D & HD-DL



HD-E



**POWERSTATIONS, STROMERZEUGER  
NOTSTROMANLAGEN, BELEUCHTUNGSSYSTEME  
STROMSPEICHER**

**WIR ZEIGEN  
KOMPETENZ  
FÜR ENERGIEERZEUGUNG**

# STROMERZEUGER



DW: 305  
strom@elmag.at

Markus Faisthuber, Christian Weiss, Stefan Fraunhuber

## Powerstations, Stromerzeuger, Notstromanlagen, Stromspeicher

### ■ Tragbare Powerstations

Powerstations sind der neueste Trend am Markt. Sie liefern lautlos und geruchlos höchste Spannungsqualität für vielfältige Anwendungsmöglichkeiten. Egal ob beim Camping, im Kundendienstfahrzeug, auf Festivals oder als mobile Ladestation für andere Akkugeräte (zB. RC Fluggeräte, Drohne, usw.) - eine ELMAG Powerstation ist immer einsatzbereit. Aber auch als autarke Notstromlösung für Wohnungen, bei denen der Einsatz eines klassischen Stromerzeugers aufgrund Lärm und Abgasen nicht möglich ist, sind Powerstations bestens geeignet.

### ■ Stromerzeuger

Stromerzeuger sind unentbehrliche Helfer zur netzunabhängigen Energieversorgung. Sie liefern Strom für Elektrogeräte, Pumpen und Motoren, überbrücken Stromausfälle, wenden Schäden ab, sind lebensrettend, bringen Licht und Antriebskraft.

Neben einer hohen Nachfrage an leichten Invertergeräten für Haus und Freizeit besteht großes Interesse an robusten, leicht transportablen Rahmengeräten für Bau und Montage. Höchst erfolgreich sind super-schallgedämmte Stromerzeuger für den Einsatz in akustisch sensiblen Bereichen. Diese hochwertigen Profigeräte sind stationär oder mobil verwendbar und werden in Energieräume auf Anhänger, Versorgerfahrzeuge oder in Energiecontainer eingebaut.

### ■ Notstromanlagen

Automatische Notstromanlagen sind ein wichtiger Bestandteil von Sicherheitssystemen. Sie schützen betriebliche, öffentliche oder private Einrichtungen vor den Folgen eines Stromausfalls und sichern Beleuchtungs-, Server- und Telekommunikationssysteme, Betriebs- und Hausnetze, funktions- und lebenswichtige Systeme.

Maßgeschneiderte Notstrom-Komplettanlagen mit Start-Stopp-Automatik und Benzinmotor oder Dieselmotor haben sich als Blackout-Vorsorge bestens bewährt. Auf Wunsch sind auch andere Stromerzeuger aus diesem Katalog zu einer individuell ausgestatteten Notstromanlage aufrüstbar.

### ■ Fernstartanlagen

Automatische Fernstartanlagen und fernsteuerbare Geräte mit Remote Control über Handy und PC übernehmen signal- oder zeitgesteuert den Automatikbetrieb der angeschlossenen Verbraucher und verbessern das Energiemanagement in Gewerbe- und Landwirtschaftsbetrieben, auf Großanlagen und Baustellen. Ideal auch kombinierbar als Ergänzung zu PV-Anlagen im Inselbetrieb für Almhütten, Ferienhäuser oder generell in Gebieten in denen es kein öffentliches Stromnetz gibt.

### ■ Stromspeicher

Die Nutzung erneuerbarer Energien liegt voll im Trend. Sie macht unabhängig, optimiert den Eigenbedarf von Gebäuden und reduziert Treibhausgase. Egal ob im privaten Eigenheim, der Landwirtschaft sowie im Gewerbe und der Industrie durch Batteriespeichersysteme mit integrierten Wechselrichter lässt sich der Eigenverbrauch optimieren, Lastspitzen kappen und Netzunabhängigkeit herstellen.

## Inhalt

<b>LEITFADEN ZUR STROMERZEUGERAUSWAHL</b>	<b>720</b>	<b>DIESELSTROMERZEUGER INDUSTRIAL ECO</b>	<b>760</b>
<b>TRAGBARE POWERSTATIONS</b>	<b>726</b>	SEDSS ECO von 15-200 kVA	760
ENERGY 600-2400 Watt	726	SEDSS ECO von 250-550 kVA	762
SOLAR 100 und SOLAR 220	726	<b>DIESELSTROMERZEUGER INDUSTRIAL PREMIUM</b>	<b>764</b>
<b>INVERTER-STROMERZEUGER</b>	<b>728</b>	SEDSSF PREMIUM von 60-250 kVA	764
SEBSS 2000Wi / SEBSS 3000Wi	728	SEDSSF PREMIUM von 300-650 kVA	766
<b>BENZINSTROMERZEUGER BASIC (offene Bauweise)</b>	<b>730</b>	<b>CONTAINER STROMERZEUGER INDUSTRIAL PREMIUM</b>	<b>768</b>
SEB von 2-10,8 kVA - 230 Volt	730	SEDSSC PREMIUM von 250-650 kVA	768
SEB von 3,4-18 kVA - 230/400 Volt	732	<b>DIESELSTROMERZEUGER INDUSTRIAL PREMIUM</b>	<b>770</b>
<b>BENZINSTROMERZEUGER LONGRUN (semi-schallgedämmt)</b>	<b>734</b>	SEDSSF PREMIUM Stage 5 von 32-250 kVA	770
SEBS von 2,7-7,2 kVA	734	<b>DIESELSTROMERZEUGER IT/TN</b>	<b>772</b>
<b>BENZINSTROMERZEUGER IP54 BAU</b>	<b>736</b>	Serie IT/TN von 10-150 kVA (für Anlagen/Direktversorgung)	772
SEB und SEBS von 3,6-14,4 kVA	736	<b>MOBILE BELEUCHTUNGS- &amp; NOTSTROMANLAGEN</b>	<b>774</b>
<b>BENZINSTROMERZEUGER SUPER SILENT (super-schallgedämmt)</b>	<b>738</b>	MBNA Serie PREMIUM von 42-100 kVA	774
SEBSS von 2,3-12,5 kVA	738	MBNA Ausstattung Serie PREMIUM	776
<b>DIESELSTROMERZEUGER BASIC (offene Bauweise)</b>	<b>740</b>	MBNA Ausstattung	778
SED von 2,5-12,7 kVA	740	MNA Serie ULTRA	780
<b>DIESELSTROMERZEUGER SUPER SILENT</b>	<b>742</b>	MBNA Serie HEAVY von 150-250 kVA	782
SEDSS von 3,4-6,5 kVA (luftgekühlt)	742	<b>SONDERAUSSTATTUNG</b>	<b>786</b>
<b>DIESELSTROMERZEUGER SUPER SILENT PROFESSIONAL</b>	<b>744</b>	Aufstellungsoptionen und Abgasrohre	786
SEDSS von 3,4-23 kVA - 3.000 UpM (super-schallgedämmt)	744	Radsätze & Anhänger	788
<b>DIESELSTROMERZEUGER SUPER SILENT-INDUSTRIAL</b>	<b>746</b>	Schutzeinrichtungen	789
SEDSS von 2,7-40 kVA - 1.500 UpM (super-schallgedämmt)	746	Personenschutzeinrichtungen	790
<b>DIESELSTROMERZEUGER RENTAL</b>	<b>748</b>	Sondertanks	792
SEDSSR von 3,45-40 kVA (für Baustelle & Vermietung)	748	Motoroptionen	793
<b>NOTSTROM-KOMPLETTPAKETE AUTOMATIC</b>	<b>750</b>	Großtanks - Spezialtanks	794
SEB & SEBSS von 2,3-14,4 kVA (Benzin, luftgekühlt)	750	Anzeige- & Überwachungsgeräte	795
SED & SEDSS 6,5 kVA (Diesel, luftgekühlt)	750	<b>NOTSTROMUMSCHALTUNGEN</b>	<b>796</b>
SED & SEDSS von 3,4-40 kVA (Diesel, wassergekühlt)	752	Lasttransferschalter (A-LTS, M-LTS, TS-Kit, ...)	796
<b>SCHWEISSSTROMERZEUGER X-WELD</b>	<b>754</b>	ATS Paneele 60-1250 A	797
SEB / SED von 180-280 Ampere	754	<b>STEUERUNGSOPTIONEN</b>	<b>798</b>
<b>ZAPFWELLENSTROMERZEUGER</b>	<b>756</b>	Fernüberwachungsgateway DSE 890	798
SEZN IT/TN von 20-84 kVA (Haus- und Feldbetrieb)	756	Fernstart-Automatik DSE 3110	799
SEZN ECO von 20-84 kVA (Hausbetrieb)	758	Notstrom-Automatik	800
		<b>STEUERMODULE FÜR STROMERZEUGER</b>	<b>802</b>
		Automatiksteuerung DSE4520	802
		Automatiksteuerungen DSE7310/7320/7410/7420	803
		Automatiksteuerungen DSE8610/8620	804
		<b>STROMVERBRAUCHER VERGLEICHSÜBERSICHT</b>	<b>805</b>
		<b>BELEUCHTUNGSSYSTEME</b>	<b>806</b>
		Mobiler Pneumatiklichtmast K45	806
		<b>INTELLIGENTE STROMSPEICHER</b>	<b>808</b>
		KJUUBE light USV	808
		KJUUBE light NEA	809
		KJUUBE NEA	810
		NEOOM BEAAM & NTUITY	811



## Modellbezeichnungen

SE - Stromerzeuger

MBNA - Mobile Beleuchtungs- und Notstromanlagen

MNA - Mobile Notstromanlagen

B - Benzinmotor

D - Dieselmotor

ZN - Zapfwelle

Nennleistung

W - Wechselstrom 230 Volt

i - Invertertechnik

D - Drehstrom 400 Volt

E - Elektrostarter

/11

/25

-AVR

-IP44

-IP54

-X

-ASS

-Stage 3A

-Stage 5

-ISO

-SÜ

-IT/TN

-DIN14685

-DSE4520

-ECO

- Großtank 11 Liter im Rahmen

- Großtank 25 Liter im Rahmen

- Spannungsregelung AVR

- Schutzart IP44

- Schutzart IP54

- 400/230 Volt und Schweißstrom DC

- Start-Stopp-Automatik AT 206/DSE 7320

- EU-Emissionsrichtlinie, Stage 3A

- EU-Emissionsrichtlinie, Stage 5

- Isolationsüberwachung bei SEZN

- Spannungsüberwachung bei SEZN

- Anlagen- & Direktversorgung

- Stromerzeuger für den Feuerwehreinsatz

- Steuerungsversion DSE4520

- Stromerzeuger Serie ECO

# SEBSS 1200WiDE/25

S

- Schallschutz

SS und SSF

- Superschallschutz

SSR

- Superschallschutz-Vermietversion

SSC

- Super-Schallschutzcontainer

## Der richtige Stromerzeuger - Leitfaden zur Auswahl

### Industrie

Mit ELMAG® sind Sie auf der sicheren Seite. Unsere qualitativ hochwertigen Stromerzeuger tun verlässlich ihren Dienst.

Wir bieten Ihnen eine fertige Energiequelle zur autonomen Stromversorgung - als Insellösung zur Energiebereitstellung oder zur Funktions- und Prozesseralhaltung bei Stromausfall.



### Öffentliche Gebäude und Verkehr

ELMAG® Notstromaggregate schützen vor den Folgen eines Stromausfalls. Sie sichern die Beleuchtung und wichtige Verbraucher von Bahnhöfen, Flughäfen, Hochhäusern, Kindergärten, Krankenhäusern, U-Bahn-Stationen und Versammlungssälen.



# Traffic ON

### Synchrongenerator

ELMAG® Stromerzeuger sind mit Synchrongeneratoren ausgestattet - die Stromfrequenz (50 Hz) ist synchron mit der Antriebsdrehzahl (3000 bzw. 1500 UpM). Synchrongeneratoren haben einen höheren Wirkungsgrad als Asynchrongeneratoren, liefern eine gleichmäßigere Frequenz und Spannung, sind optimal für induktive Verbraucher geeignet und halten kurzfristig einer drei- bis vierfachen Überlastung stand.

### 230 Volt oder 400 Volt

Stromerzeuger mit einer elektrischen Spannung von 230 Volt (Einphasenwechselstrom) eignen sich für den Betrieb von Beleuchtungs-, Haushalts- und Heizgeräten sowie von zahlreichen Garten- und Elektrowerkzeugen mit Universalmotor.

Stromerzeuger 400 Volt (Dreiphasenwechselstrom) werden für den Betrieb von Maschinen mit hoher Anlaufleistung benötigt und für gewerbliche Anwendungen mit hoher Dauerleistung, z.B. für Drehstrommotoren, Kompressoren, Wasserpumpen etc.

### Leistung des Stromerzeugers

Die Abgabeleistung des Stromerzeugers zeigt an, wie viel Energie das Gerät zur Verfügung stellen kann. Sie ist in den Produkttabellen in kVA angegeben. Zur korrekten Leistungsbestimmung kann der Bedarf nach unserer Berechnungsmethode ermittelt werden.

### Dauerleistung oder Maximalleistung

Entsprechend der voraussichtlichen Einschaltdauer des Stromerzeugers kann bei der Produktauswahl zwischen Dauerleistung und Maximalleistung gewählt werden.

Wenn der Stromerzeuger für den Dauerbetrieb vorgesehen ist (z.B. bei Verwendung zur Baustellenbeleuchtung oder als Notstromaggregat), sollte von der kontinuierlichen Abgabeleistung  $kVA_{kont.}$  ausgegangen werden.

Wenn die voraussichtliche Einschaltdauer jeweils nur 15-20 Minuten beträgt (z.B. für kurze Stromversorgungsintervalle), kann die maximale Abgabeleistung  $kVA_{max.}$  gewählt werden.

### Schieflast

Darunter versteht man bei 3-phasigen Stromerzeugern die ungleichmäßige Belastung der 3-Phasen. Dies kommt vor allem beim Betrieb von mehreren 230V Verbrauchern an 400V-Stromerzeugern oder bei Gebäudeeinspeisungen vor. Da hier eine 100% gleichmäßige Verteilung der Last in der Regel nicht möglich ist. Grundsätzlich sind alle Stromerzeuger bis zu einem gewissen Grad schiefkasttauglich. Hier ist als Anhaltspunkt ein Wert von 25% der Max.-Stromerzeugernennleistung anzusehen (teilweise je nach Modell auch höher).

Probleme die bei zu hoher Schiefkast auftreten können sind: Schädigung des Generators durch Überhitzung oder unerwünschte Spannungserhöhungen auf den weniger belasteten Phasen bzw. Spannungsabfall auf den höher belasteten Phasen. Besonders bei kleinen Geräten sollte hierauf größerer Wert gelegt werden. Bei großen Geräten ist der Effekt durch die höhere Nennleistung wesentlich geringer.

Beispiel SEB 6500WD: 25% der Nennleistung bedeutet einen max. Unterschied zw. den einzelnen Phasenbelastungen von 1,75kVA (25% von 7kVA) bei Belastung aller 3 Phasen. Diese kann bei Notstromanwendungen bereits zu kritischen Schiefkasten führen da viele 1-phasige Geräte im Haushalt (zb. Herdplatte, Haarföhn, Geschirrspüler, Backrohr usw. teils wesentlich höhere Leistungen aufweisen und so zu einer nicht zulässigen Schiefkast führen können.

Optimal in diesem Fall wäre der SEB 7500WD(E) oder SED 7000WD(E) da diese eine erhöhte Schiefkastfähigkeit von 2,5kVA aufweisen und so für die meisten dieser Verbraucher problemlos geeignet sind.

Gerne informieren wir Sie über weitere Beispiele.



# Server ON

## Netzwerke und Telekommunikation

ELMAG® Stromerzeuger mit Synchrongenerator und automatischer Spannungsregelung AVR liefern sauberen Strom zum schonenden Betrieb von Server-, Computer-, Telekommunikations- und Broadcast-Systemen.



## Gewerbe und Handel

Der passende Stromerzeuger macht den Handwerker unabhängig.

Unser Lieferprogramm reicht von smarten Kleingeräten für Elektrowerkzeuge über flüsterleise Modelle mit Super-Schalldämmung für den Einbau in Markt- und Messeständen bis zum Hochleistungsaggregat für große gewerbliche Anwendungen.



## Berechnung der erforderlichen Abgabeleistung

Bei ohmschen Verbrauchern (LED-Lampen, Heizgeräte, Kochplatten) und kleinen Elektrowerkzeugen kann die Anschlussleistung 1:1 umgerechnet werden. Beispiel: Ein Stromerzeuger mit einer Abgabeleistung von 0,9 kVA ermöglicht die Versorgung von bis zu 50 LED-Röhren mit einer Anschlussleistung von 18 Watt ( $900 \text{ VA} / 18 \text{ W} = 50$ ).

Induktive Verbraucher (große Universalmotoren, Drehstrommotoren, Kompressoren, Kreissägen, Wasserpumpen etc.) benötigen in der Startphase eine hohe Anlaufleistung. Daher wird bei der Berechnung der erforderlichen Abgabeleistung ein Anlauffaktor von 2,8 berücksichtigt.

Beispiel: Beim rechts abgebildeten Universalmotor ist am Typenschild eine Motorleistung von 1,5 kW angegeben.

Berechnung:

$$\text{Anschlussleistung} \times \text{Anlauffaktor} = \text{kVA}$$

$$1,5 \times 2,8 = 4,2 \text{ kVA}$$

Bei der Leistungsangabe am Motor in PS wird ein Faktor 2 angewandt.

1,5 kW



## Abgabeleistung für mehrere Verbraucher

Zur Berechnung der Abgabeleistung werden alle Verbraucher berücksichtigt, die gleichzeitig mit Strom versorgt werden sollen. Bei induktiven Verbrauchern wird ein Anlauffaktor von 2,8 verwendet. Für einen zusätzlichen Leistungsspielraum sollte das Ergebnis mit einem Sicherheitsfaktor von 1,2 multipliziert werden. Beispiel zeigt die Berechnung der Abgabeleistung für einen Stromerzeuger, der bei Stromausfall den Betrieb der Beleuchtung und wichtiger Geräte aufrecht erhält:

Stromverbraucher	Art <sup>1)</sup>	Anzahl	Anschlussleistung	Gesamtleistung	Anlauffaktor	Abgabeleistung
			W	kW		kVA
LED-Lampen	ohm	5	12	0,06	-	0,06
LED-Röhren	ohm	5	18	0,09	-	0,09
Fernsehgerät	ohm	1	100	0,1	-	0,1
Gasheizung	uni	1	1000	1,0	-	1,0
Tauchpumpe	ind	1	1100	1,1	x2,8	3,08
Zwischenergebnis						4,33
Multiplikation mit Sicherheitsfaktor 1,2						5,196
Erforderliche Abgabeleistung, aufgerundet						5,5

Für den gleichzeitigen Betrieb der Geräte ist ein Stromerzeuger mit einer Abgabeleistung von 5,5 kVA erforderlich.

Leistungswerte sind auf den Stromverbrauchern oder in deren Betriebsanleitung angeführt. Bei induktiven Verbrauchern wie Elektromotoren, Kompressoren etc. ist die Anschlussleistung auf dem Typenschild in W oder kW angegeben.

## Leistungsangaben des Stromerzeugers

Bei den meisten ELMAG® Stromerzeugern kann von der Modellbezeichnung die maximale Abgabeleistung abgeleitet werden. Bei Einzelmodellen ist auf Grund der technischen Produktentwicklung eine geringfügige Abweichung möglich.

Beispiel: Ein Stromerzeuger mit der Modellbezeichnung bzw. Produktaufschrift

**SEBSS 600WE**

besitzt eine maximale Abgabeleistung von 6,0 kVA.

# Stromerzeuger who is who - Begriffe & Erklärungen

## Bau und Schweißen

Am Bau ist Flexibilität und Non-Stop-Leistung gefragt. Eine bewegliche Stromquelle wird benötigt. Ein leistungsstarker, mobiler Stromerzeuger macht unabhängig und ist ein treuer Begleiter schlagkräftiger Bautrupps.

Schweißstromaggregate werden in vielen Bereichen eingesetzt. Die wichtigsten Anwendungen sind Montageschweißungen am Bau und das Verbinden von Bewehrungsstahl und Rohrleitungen. Besonders vorteilhaft sind Universalaggregate, die auch den Baustrom liefern.

AC/DC ON

## Kondensator- bzw. Compoundregelung

Stromerzeuger mit Kondensatorregelung (230 Volt) bzw. Compoundregelung (400 Volt) sind einfach aufgebaut, robust und langlebig. Sie werden daher oft für den gewerblichen Einsatz verwendet, z.B. zur Baustellenbeleuchtung, zum Antrieb von Elektrowerkzeugen und -maschinen etc.

Die Regelung hält die Ausgangsspannung weitgehend konstant und sorgt bei wechselnder Last für eine Regulierung der Antriebsleistung. Sie bietet eine sehr gute Spannungsqualität (ausgeregelter Ausgangsspannung ca. ±5%) und eine hohe Belastbarkeit.

## Automatische Spannungsregelung AVR

Je besser die Stromqualität, umso länger die Lebensdauer der angeschlossenen Elektrogeräte und umso höher die Leistung von induktiven Verbrauchern. Viele Stromerzeuger-Profis - speziell, wenn induktive oder elektronische Verbraucher versorgt werden sollen - greifen daher von vorne herein zu einem Stromerzeuger mit Automatischer Spannungsregelung AVR. Sie liefert sauberen Strom mit einer hervorragenden Spannungsqualität (ausgeregelter Ausgangsspannung ±1%).

## Invertergeräte

ELMAG® Stromerzeuger-Handys mit Inverter-Technologie liefern Qualitätsstrom mit elektronisch geregelter Spannung und Frequenz. Eine dem Generator nachgeschaltete Wechselrichterelektronik erzeugt aus dem Eingangsstrom eine saubere Ausgangsspannung. Invertergeräte sind hervorragend geeignet für den Betrieb von Beleuchtungsanlagen, Haushaltsgeräten und Elektrowerkzeugen sowie von elektronischen Geräten wie Computer, Fernseher, SAT-Empfänger etc.

## Benzin oder Diesel

Benzinmotoren sind günstiger als Dieselmotoren, verursachen aber höhere Betriebskosten und haben eine geringere Lebensdauer. Je länger und intensiver daher der Produkteinsatz ist, umso eher sollte es ein Dieselmotor sein. Motoren mit Wasserkühlung besitzen eine sehr lange Lebensdauer. Für den täglichen 24 h Dauerbetrieb werden laufstarke Dieselaggregate mit einer Drehzahl von 1500 UpM empfohlen.

Bei Kauf eines Stromerzeugers sollte auf die Marke, die Bauart und die Lebensdauer des Motors geachtet werden. Am Markt befindliche Billigprodukte mit einer geringen Lebensdauer (z.B. <500 h) verschlechtern deutlich die Kosten-/Nutzenrechnung.



Einsatzdauer	Einsatzbeispiele	Motor und Bauart	Lebensdauer
Tageeinsätze bis 8 Stunden	Baustellen Handwerk	Benzin mit Luftkühlung Diesel mit Luftkühlung 3000 UpM	2000-2500 h 3000 h
Dauereinsätze bis zu 24 Stunden	Stromversorgung Notstromaggregate	Diesel mit Wasserkühlung 3000 UpM Diesel mit Wasserkühlung 1500 UpM	7500 h 15000 h

## Emissionen

Motoren der Kategorien Stage 3A und Stage 5 sind in den Produkttabellen der Stromerzeuger gekennzeichnet.

	Nutzleistung	CO	HC	NO <sub>x</sub>	PT		Nutzleistung	CO	HC	NO <sub>x</sub>	PM	PN
	P [kW]	g/kWh					P [kW]	g/kWh				#/kWh
Stage 3A	130 bis 560	3,5	4,0	4,0	0,2	Stage 5	> 560	3,5	0,19	3,5	0,045	-
	75 bis 130	5,0	4,0	4,0	0,3		130 bis 560	3,5	0,19	0,40	0,015	1 x 10 <sup>12</sup>
	37 bis 75	5,0	4,7	4,7	0,4		75 bis 130 56 bis 75	5,0	0,19	0,40	0,015	1 x 10 <sup>12</sup>
	19 bis 37	5,5	7,5	7,5	0,6		37 bis 56 19 bis 37	5,0	4,7	0,015	1 x 10 <sup>12</sup>	
							8 bis 19	6,6	7,5	0,40	-	
					0 bis 8	8,0	7,5	0,40	-			

Für Stationäranlagen bestehen keine Emissionsvorschriften.

## Serienausstattung

ELMAG® Stromerzeuger bieten eine umfangreiche Serien- & Sonderausstattung. Diese finden Sie in den Tabellen auf den jeweiligen Produktseiten. Beispiele:

Ausstattung	Anschlüsse					Starter			Abschaltung			Generator							
	Schuko	CEE 16A-3p	CEE 32A-3p	CEE 16A-5p	Handstart	Elektrochoke	Elektrostart	Batterie	Überlast	Kurzschl.	Synchron	Regelung	Schutzart	Voltmeter	Stundenzähler	Wechselbank	Membranpumpe	Schuldämm. SS	Transporträder
SEBSS 2600W	2	-	-	-	JA	-	-	-	JA	JA	JA	JA	JA	JA	JA	JA	JA	JA	-
SEBSS 2600WE	2	-	-	-	JA	JA	JA	JA	JA	JA	JA	JA	JA	JA	JA	JA	JA	JA	-
SEBSS 4500WE	-	1	-	-	JA	JA	JA	JA	JA	JA	JA	JA	JA	JA	JA	JA	JA	JA	JA
SEBSS 6000WE	1	1	1	-	JA	JA	JA	JA	JA	JA	JA	JA	JA	JA	JA	JA	JA	JA	-

**Gartenbau und Landwirtschaft**

Zeit- oder sensorgesteuerte Stromerzeuger sorgen für den verlässlichen Betrieb von extern installierten Bewässerungs-, Fütterungs-, Beleuchtungs- und Beschattungsanlagen, Hebe- und Wasserpumpen.

Automatische Notstromerzeuger dienen zur Ausfallsicherung von Beleuchtungs-, Belüftungs-, Melk-, Kühl-, Fütterungs-, Tränk-, Wärme- und Heizanlagen.

Super-schallgedämmte Stromerzeuger sind ideal für die Versorgung von Alm-, Schi-, Berg- und Fischerhütten.

Zapfwellen-Stromerzeuger bringen den Strom direkt zum Einsatzort.

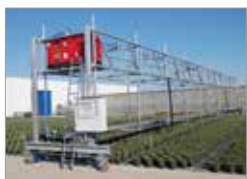

**Life ON**

**Schallpegel**

Viele ELMAG® Stromerzeuger entsprechen den Outdoor-Richtlinien 2000/14/EG bzw. 2005/88/EG und können ohne weitere Maßnahmen im Freien betrieben werden - die Tabelle unten zeigt den zulässigen Schalleistungspegel in LWA.

Bei Stromerzeugern, die den Richtlinien nicht entsprechen, ist in den Produkttabellen nur der dB(A)-Wert angeführt. Diese Geräte können in Gebäuden, Aggregateräumen, Energiecontainern oder eingebaut in Versorgerfahrzeugen betrieben werden.

Stromerzeuger Leistung	Zulässiger Schalleistungspegel	Stromerzeuger Leistung	Zulässiger Schalleistungspegel
kVA	LWA	kVA	LWA
0,8 bis 2,0	95	10,1 bis 39,6	96
2,1 bis 3,9	96	39,7 bis 395,2	97
4,0 bis 10,0	97	ab 395,3	98

LWA - 25 = dB(A) im Abstand von 7 Metern

**Stromstärke**

Die Stromstärke wird in Ampere (A) angegeben. Sie benennt die Anzahl der je Zeiteinheit durch den Leistungsquerschnitt fließenden elektrischen Ladungen.

Spannung (V) und Stromstärke (A) hängen eng zusammen. Faustregel: Mehr Volt - weniger Ampere, mehr Ampere - weniger Volt (bei gleicher Belastung).

Das Produkt aus Spannung + Stromstärke (VA bzw. kVA) ist ein Maß für die Leistung.

Berechnung: Stromstärke = Leistung / Spannung (A = kW / V)  
bzw. A = kW / (V x √3) bei 400 Volt.

**Spannung**

Wasser fließt von oben nach unten. Je größer das Gefälle ist (Wassersäule), Die elektrische Spannung wird in Volt (V) angegeben und ist am Typenschild von Elektrogeräten verzeichnet (z.B. 230 V). Die Ausgangsspannung eines Stromerzeugers und die Betriebsspannung der angeschlossenen Elektrogeräte müssen übereinstimmen.

**Widerstand**

Beleuchtungskörper und Elektrogeräte setzen dem Strom einen Widerstand entgegen. Sie entnehmen der Spannungsquelle Energie und beginnen zu leuchten oder warm zu werden. In Beleuchtungskörpern wird dies zur Erzeugung von Licht, in Elektroöfen von Wärme genutzt. Der elektrische Widerstand wird in Ohm (Ω) angegeben.

**Leistung**

Die elektrische Leistung wird in Watt (W) bzw. Kilowatt (kW) angegeben. Ein Watt entspricht der Leistung, die erforderlich ist, um bei einer elektrischen Spannung von einem Volt an einem ohmschen Widerstand einen elektrischen Strom von einem Ampere fließen zu lassen. Ein Watt entspricht daher einem Voltampere (1 W = 1 VA).

Berechnung: Leistung = Spannung x Stromstärke (W = V x A).

**Wirkleistung**

Elektrische Leistung, die für die Umwandlung in thermische oder mechanische Leistung verfügbar ist. Sie entspricht der, durch den elektrischen Verbraucher, tatsächlich umgesetzten Leistung.

Ohmsche Verbraucher (Beleuchtungskörper, Elektroöfen etc.) sind Wirkleistungsverbraucher. Sie setzen die aufgenommene Leistung vollständig in Licht und Wärme um.

Für den Betrieb induktiver Verbraucher (Elektromotor, Wasserpumpe etc.) und kapazitiver Verbraucher (Kondensator) ist zusätzlich die Blindleistung zu berücksichtigen).

**Blindleistung**

Beim Betrieb induktiver Verbraucher (Elektromotor, Wasserpumpe etc.) bzw. kapazitiver Verbraucher (Kondensator) wird zum Aufbau und Erhalt eines Magnetfeldes bzw. eines elektrischen Feldes Energie benötigt. Diese wird als Blindleistung bezeichnet, weil sie während des Betriebs frequenzabhängig zwischen dem Generator und dem Verbraucher hin- und herpendelt und beim Feldabbau wieder ans Netz zurückgegeben wird. Die Blindleistung wird in Voltampere reaktiv (var, kvar) angegeben.

Für den Betrieb ohmscher Verbraucher (Beleuchtungskörper, Elektroherd etc.) ist keine Blindleistung erforderlich. Die gesamte vom Stromerzeuger gelieferte Energie wird in diesen Verbrauchern umgesetzt.

\* = ELMAG-Spezialprogramm

## Stromerzeuger who is who - Begriffe & Erklärungen

### Freizeit, Haus, Garten und Hobby

Wenn Camping oder Segeln angesagt ist, kann ein bisschen Luxus nicht schaden. Das Haus und den Garten nicht zu vergessen - der Stromerzeuger überbrückt den Stromausfall, sichert das Hausnetz, hilft beim Betrieb von Gartengeräten oder beim Laden von Batterien.



### Bühnen, Events und Verleih

Mobile Stromerzeuger von ELMAG® bringen Licht, Musik und Power bei zahlreichen Bühnenshows, Events, Zeltfesten und Freiluftveranstaltungen. Mietbare mobile und stationäre Stromerzeuger sowie ELMAG® Lichtmastsysteme helfen bei jedem Einsatzzweck.



### Scheinleistung

Für die Dimensionierung eines Stromerzeugers oder Stromnetzes sind beide Leistungskomponenten - Wirkleistung plus Blindleistung - bedeutsam. Die Gesamtleistung, die bereitgestellt werden muss, wird als Schein- oder Anschlussleistung bezeichnet. Sie wird in Voltampere (VA) bzw. Kilovoltampere (kVA) angegeben. Beachten Sie für die Stromerzeugerauslegung vor allem den Umrechnungsfaktor für induktive Verbraucher!

### Stromarten

Mit einem Stromerzeuger können, je nach Bauart, bis zu drei Arten von Strom erzeugt werden, Gleichstrom, Wechselstrom und Drehstrom. Schweißstromaggregate erzeugen zusätzlich Schweißwechselstrom (AC) oder Schweißgleichstrom (DC) für das Elektroschweißen mit handelsüblichen Elektroden.

### Gleichstrom

Bei Gleichstrom fließen Elektronen in einförmiger Richtung durch den Leiterdraht. Die Gleichstromstärke ist nahezu konstant. Mit Gleichstrom, z.B. mit einer Spannung von 12 Volt, werden Akkumulatoren geladen oder Gleichstrommotoren angetrieben.

### Wechselstrom

Bei Wechselstrom ändert sich die Flussrichtung regelmäßig in kurzen, gleichen Zeitabständen, abhängig von der Stromfrequenz. Einphasenwechselstrom mit einer Spannung von 230 Volt ist die gebräuchlichste Stromart für Beleuchtungssysteme, Elektrowerkzeuge mit Universalmotor und viele elektrische Geräte im Haus und Garten.

### Drehstrom

Dreiphasenwechselstrom mit einer Spannung von 400 Volt besteht aus drei Wechselströmen mit gleicher Frequenz, die in ihren Phasenwinkeln zueinander um 120° verdreht angeordnet sind. Drehstrom ist für den Betrieb großer Bau- und Werkzeugmaschinen, Wasserpumpen und Elektromotoren erforderlich. Leistungsstarke Elektroherde, Heizgeräte und Kompressoren werden ebenfalls mit Drehstrom betrieben.

### Stromfrequenz

Bei Wechselstrom steigen die Spannung und die Stromstärke von Null auf ihren Höchstwert an, gehen von dort wieder auf Null zurück und wechseln die Richtung. Dieser fortlaufende Vorgang wird als Stromfrequenz bezeichnet. Sie beträgt im öffentlichen Stromnetz 50 Hertz (Hz), also 50 Schwingungen pro Sekunde.

### Anlaufwiderstand

In Elektrogeräten wie Kreissägen oder Wasserpumpen soll keine Wärme, sondern eine Drehbewegung erzeugt werden. Der Strom muss den Anlaufwiderstand des ruhenden Motors überwinden, um ihn in Bewegung zu setzen. Dazu ist ein hoher Anlaufstrom erforderlich.

### Spannungsabweichung

Toleranzbereich der Spannung im öffentlichen Stromnetz und der durch Stromgeneratoren erzeugten Spannung. Die zulässige Spannungsabweichung im europäischen Stromnetz beträgt  $\pm 10\%$ . Das sind im Niederspannungsnetz mindestens 207 Volt und höchstens 253 Volt. Die Spannungsabweichung steigt mit der Anzahl der angeschlossenen Verbraucher, wenn nicht gleichzeitig mehr Strom erzeugt wird.

### Überspannung

Bei zu hoher Spannung kann ein Elektrogerät überlastet werden und die Gerätesicherung unterbricht die Stromversorgung. Bei empfindlichen Geräten ohne Sicherung ist eine Beschädigung möglich, z.B. ein Defekt an elektronischen Bauteilen.

### Spannungsregelung

Spannungsschwankungen können durch Wechselbelastung des Stromerzeugers entstehen, z.B. beim Ein- und Ausschalten oder durch stark wechselnde Belastung eines angeschlossenen Verbrauchers. Daher ist für den Betrieb eines Stromerzeugers eine Spannungsregelung erforderlich. ELMAG® Stromerzeuger mit einer elektronischen AVR-Regelung erzielen bei konstantem Betrieb eine Spannungsabweichung von  $\pm 1\%$ . Stromerzeuger mit einer Kondensatorregelung oder einer Compound-Regelung (Spulenregelung) kommen auf eine ausgeregelte Ausgangsspannung von  $\pm 5-10\%$ .

### Frequenzregelung/Drehzahlregelung

Bei konventionellen luftgekühlten Benzin- oder Dieselmotoren ist eine automatische Frequenzregelung nicht möglich da bei diesen Geräten die Motordrehzahl (ausschlaggebend für die Frequenz) mechanisch am Motor einmalig eingestellt wird. Zum korrekten Betrieb innerhalb der Normwerte werden diese Geräte daher im Leerlauf (ohne Last) auf eine leicht überhöhte Frequenz werkseitig konfiguriert. Im Betrieb bewegt sich die Abgabefrequenz im Normfenster zw. 48,5 und 51,5Hz je nach Höhe der Belastung. Wassergekühlte Dieselmotore verfügen entweder werkseitig über eine elektronische Drehzahlregelung oder können optional mit dieser ausgestattet werden. Dadurch wird vom Motor automatisch je nach Last die Drehzahl und somit die Frequenz exakt auf den korrekten Wert von 50Hz geregelt auch bei wechselnden Lasten. Weiters ermöglicht die elektronische Drehzahlregelung ein besseres Ansprechverhalten (weniger Spannungseinbruch und Spannungsspitzen) bei Lastwechsel und Laststößen.

# LÖSUNGEN FÜR BLACKOUT UND NOTSTROM



**Nutzen Sie die Kraft der Sonne!**

## Tragbare Powerstations ENERGY 600 - 2400

Die Serie ENERGY umfasst 4 Leistungsgrößen von tragbaren Powerstations für eine netzunabhängige Strom- sowie Notstromversorgung ihrer Verbraucher.

Das umfangreiche Einsatzgebiet umfasst alle Anwendungsbereiche. Egal ob beim Camping, auf Festivals, als Stromquelle für Verkaufsstände oder auch als autarke Notstromlösung im Blackout-Fall, die ELMAG Powerstations sind immer ihr verlässlicher Begleiter.

- Lithium-Eisenphosphat Akku (LIFEPO4) für höchste Sicherheit und Langlebigkeit
- Optimal auch für den Betrieb bei hohen Umgebungstemperaturen
- Hohe Zyklusfestigkeit > 2500 Zyklen
- 3 Ladeoptionen: Solar, 230V und 12V
- Intelligentes Batteriemanagementsystem mit umfangreichen Schutzfunktionen gegen Unterspannung, Überspannung, Überhitzung, Kurzschluß und Überladung
- Umfangreiche Anschlußmöglichkeiten: Schuko 12V DC, USB-A, USB-C usw.
- Digitaldisplay mit detaillierter Zustandsüberwachung
- Integrierter Solarladeregler MPPT
- Gleichzeitiges Laden und Entladen möglich
- Interne Beleuchtung mit SOS Funktion



### Display

- Batteriekapazität in % und Segmente
- Verbleibende Laufzeit
- Leistungsabgabe
- Leistungsaufnahme
- Status Ausgänge
- Symbolanzeige für Schutzfunktion

**NEUHEIT!**



### Rückseite

mit leistungsstarkem LED-Panel mit zwei Helligkeitsstufen sowie SOS-Funktion.

Tragbare Powerstation	Leistung bei 230 V		Batterie		Spannungsform	Max. Ladeleistung	Abmessungen				Bestellnummer	UVP in € exkl. MwSt.
	kont.	max.	Type	Kapazität			l	b	h	Gew.		
	Watt											
<b>ENERGY 600</b>	600	1000	LIFEPO4	595	reiner Sinus	100 W	270	205	250	7	<b>52901</b>	<b>*595,00</b>
<b>ENERGY 1200</b>	1200	3600	LIFEPO4	992	reiner Sinus	200 W	330	289	220	11	<b>52902</b>	<b>*1.075,00</b>
<b>ENERGY 1800</b>	1800	4000	LIFEPO4	1480	reiner Sinus	400 W	385	243	340	15	<b>52903</b>	<b>*1.475,00</b>
<b>ENERGY 2400</b>	2400	5000	LIFEPO4	2232	reiner Sinus	400 W	425	275	315	25	<b>52904</b>	<b>*2.125,00</b>

Nutzen Sie die Kraft der Sonne!

**Tragbare Powerstations ENERGY 600 - 2400**

**Solarpanel für ENERGY 600 - 2400  
SOLAR 100 | SOLAR 220**

Solarpanel	Leistung Watt	Bestellnummer	UVP in € exkl. MwSt.
SOLAR 100	100	52951	*245,00
SOLAR 100 DUO	2 x 100	52952	*495,00
SOLAR 220	220	52953	*485,00
SOLAR 220 DUO	2 x 220	52954	*965,00

**Faltbares Solarpanel**

- Kompakt transportierbar
- Integrierte Stützfüße für Bodenaufstellung im optimalen Winkel
- Befestigungsösen sowie Befestigungsschlaufen für horizontale und vertikale Montage, z.B. an Fahrzeugen (Wohnmobil), oder Geländer und sonstigen Konstruktionen
- Zwei Leistungsgrößen für maximale Flexibilität
- Je zwei Panele kombinierbar für höhere Ladeleistung
- Monokristallin
- Wirkungsgrad 20-22%
- Spannung 19,8 V



Abmessungen aufgeklappt  
1670x415x5mm

**SOLAR 100**

**Solargenerator-Set**

Set	Bestellnummer	UVP in € exkl. MwSt.
ENERGY 600 + SOLAR 100	00401	*840,00
ENERGY 1200 + SOLAR 100 DUO	00402	*1.570,00
ENERGY 1800 + SOLAR 220	00403	*1.960,00
ENERGY 2400 + SOLAR 220 DUO	00404	*3.090,00

**Solargenerator-Set**

- Beinhalten je eine Powerstation sowie ein passendes Solarpanel



**NEUHEIT!**



Abmessungen aufgeklappt  
2290x655x5mm

**SOLAR 220**



Ausstattung	Ausgänge							Eingänge		LED-Licht 7W	Digitaldisplay	Schutzart IP21	Schutzfunktionen						Netzadapter 100W im Lieferumfang	Netzadapter 200W im Lieferumfang	KFZ Ladekabel im Lieferumfang
	Schuko 230 Volt	12V KFZ 10 A	12V rund 10 A	USB-C 60W	USB-C 18 W	USB-A 5V 2A	USB-A QC3	7909 12V - 30V	ANDERSON 12V-45V				Tiefentladung	Überspannung	Überladung	Kurzschluss	Übertemperatur	Untertemperatur			
ENERGY 600	1	1	1	1	-	-	1	1	-	JA	JA	JA	JA	JA	JA	JA	JA	1	-	1	
ENERGY 1200	2	1	1	1	1	-	2	1	-	JA	JA	JA	JA	JA	JA	JA	JA	-	1	1	
ENERGY 1800	2	1	1	1	1	-	2	2	-	JA	JA	JA	JA	JA	JA	JA	JA	-	1	1	
ENERGY 2400	4	1	1	2	-	1	3	2	2	JA	JA	JA	JA	JA	JA	JA	JA	-	2	1	

\* = ELMAG-Spezialprogramm

## Inverter-Stromerzeuger mit Sinuswelle

**YAMAHA**

**STAGE V**



SEBSS 3000Wi

### Der große Bruder

Mehr Leistung und leichter Transport durch ausklappbaren Schubbügel und integrierte Rollen.

### Extra leise

Das schallisolierende Kunststoffgehäuse sowie die serienmäßige ECO-Automatik sorgen für einen extrem niedrigen Schallpegel und machen die Geräte zum optimalen Begleiter in lärmsensibler Umgebung.

- Maximale Leistung 3,0 kVA
- Dauerleistung 2,6 kVA
- 2 Schuko-Steckdosen 230 V
- Batterie-Ladeanschluss 12 V

- USB-Anschluss
- Original YAMAHA 4-Takt-Benzinmotor, 3,5 kW
- Effiziente Luftkühlung
- 4 h Laufzeit bei 75% Last
- Verbrauch nur 1,5 l/h
- Sehr leise: 61 - 71 dB(A) je nach Last
- Einfaches Handling - Reversierstart mit YAMAHA EasyStart
- LED-Zustandsanzeige und Display
- Schutzart IP23
- Abschaltautomatik bei Ölmenge
- Überlast- und Kurzschlussicherung
- ECO-Automatik
- Parallelbetrieb möglich
- Sehr leicht - nur 41 kg

Sonderzubehör SEBSS 3000Wi	Bestellnummer	UVP in € exkl. MwSt.
Abdeckhaube	53060	*71,00
Parallelkabel zur Verbindung von zwei SEBSS 3000Wi	53061	*251,00
ÖL-Einfüllschraube mit „Hochleistungsmagnet“	53064	*69,00



Ausklappbarer Schubbügel und stabile Transportrollen sowie robuste Tragegriffe



Bedienpanel

Stromerzeuger	230 Volt		12 Volt	5 Volt	Benzinmotor - 50 Hz - Stage 5								Abmessungen				Schallpegel		Bestellnummer	UVP in € exkl. MwSt.
	1-phasig		DC	USB	Type	Leistung	Hubr.	Zyl.	Tank	Verbr.	Laufz.	I	b	h	Gew.	LWA	dB(A) @ 7m			
	kVA max.	kVA kont.	A	A	A	YAMAHA	kW	ccm	l	l/h 75%Last	h 75%Last	cm	kg	cm	kg	cm	kg			
SEBSS 3000Wi	3	2,6	11,3	8,3	2	MZ175	3,5	171	1	6	1,5	4	60	45	52	41	96	71 <sup>1)</sup>	53046	*1.740,00

1) Schallpegelreduktion im Teillastbetrieb bis 58 dB(A) @ 7m



## Inverter-Stromerzeuger mit Sinuswelle

**YAMAHA**

**STAGE V**



SEBSS 2000Wi

### Leicht & Cool

Camping-, Boot- und Segeltouren, Montage-, Service- & Rettungseinsätze, Stromversorgung von Wohnmobilen, Marktständen und Berghütten - die kompakten SEBSS-Inverter sind flexibel einsetzbare „Allrounder“ zur unabhängigen Energieversorgung.

### Extra leise

Das schallisierende Kunststoffgehäuse sowie die serienmäßige ECO-Automatik sorgen für einen extrem niedrigen Schallpegel und machen die Geräte zum optimalen Begleiter in lärmsensibler Umgebung.

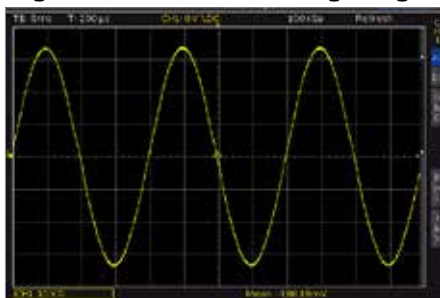

### Sinuswelle

ELMAG-Inverterstromerzeuger liefern eine extrem saubere und somit für alle empfindlichen Verbraucher geeignete Sinuswelle.

- Maximale Leistung 2,1 kVA
- Dauerleistung 1,8 kVA
- 2 Schuko-Steckdosen 230 V
- Batterie-Ladeanschluss 12 V
- USB-Anschluss
- Original YAMAHA 4-Takt-Benzinmotor, 1,8 kW
- Effiziente Luftkühlung
- 4 h Laufzeit bei 75% Last
- Verbrauch nur 1 l/h
- Extra leise - max. 68 dB(A)
- Einfaches Handling - Reversierstart mit YAMAHA EasyStart
- LED-Zustandsanzeige
- Schutzart IP23
- Abschaltautomatik bei Ölmenge
- Überlast- und Kurzschlusssicherung
- ECO-Automatik
- Parallelbetrieb möglich
- Superleicht - nur 21,5 kg

### ECO-Automatik

Lastabhängige Drehzahl Anpassung zur Verminderung des Treibstoffverbrauchs und zur Schallpegelreduktion bis 58 dB(A).

### Parallelbetrieb

Für höheren Leistungsbedarf lassen sich zwei Geräte über die Parallelbetriebsbuchsen koppeln um so die Leistung beider Geräte zu addieren.

Sonderzubehör SEBSS 2000Wi	Bestellnummer	UVP in € exkl. MwSt.
Abdeckhaube	53050	*63,00
Parallelkabel zur Verbindung von zwei SEBSS 2000Wi	53051	*81,50
ÖL-Einfüllstutzen (Einfüllhilfe)	53053	*22,00
ÖL-Einfüllschraube mit „Hochleistungsmagnet“	53054	*59,00



Stromerzeuger	230 Volt		12 Volt	5 Volt	Benzinmotor - 50 Hz - Stage 5								Abmessungen				Schallpegel		Bestellnummer	UVP in € exkl. MwSt.
	1-phasig		DC	USB	Type	Leistung	Hubr.	Zyl.	Tank	Verbr.	Laufz.	l	b	h	Gew.	LWA	dB(A) @ 7m			
	kVA max.	kVA kont.	A	A	A	YAMAHA	kW	ccm	l	l/h 75%Last	h 75%Last	cm	kg	cm	kg	cm	cm			
SEBSS 2000Wi	2,1	1,8	8	8,3	2	MZ80	1,8	79	1	4	1	4	50	28	51	21,5	93	68 <sup>1)</sup>	53045	*1.295,00

1) Schallpegelreduktion im Teillastbetrieb bis 58 dB(A) @ 7m

## BASIC - Benzin - offene Bauweise - 230 Volt

**HONDA**

**STAGE V**

Benzinbetriebene Schnellläufer mit Synchrongenerator sind die richtige Wahl, wenn es um die kurzzeitige Versorgung beliebiger Stromverbraucher und Elektrowerkzeuge geht. Dazu gehören Beleuchtungssysteme, Boiler, Heizlüfter, Kochplatten, Bohrmaschinen, Handkreis- und Kettensägen, Rasenmäher, Wasserpumpen etc.

Ein stabiler Rohrrahmen schützt die Geräte bei Service-, Kundendienst- und Montageeinsätzen sowie bei der Stromversorgung auf Baustellen, in Kommunalbetrieben oder in der Landwirtschaft.

Die SEB-Modelle (230 Volt) reichen von einer Leistung von 2,2 bis 12 kVA. So sind auch große einphasige Lasten kein Problem.

- Original Honda Viertakt-Benzinmotor luftgekühlt
- Synchrongenerator mit Kondensatorregelung oder AVR-Regelung (je nach Modell)
- Handstart mit EasyStart-System
- WE-Modelle mit Elektrostart-System und wartungsfreier Startbatterie
- Thermischer Schutzschalter mit Abschaltung bei Überlast bzw. Thermischmagnetischer Schutzschalter mit Abschaltung bei Überlast und Kurzschluss (je nach Modell)
- Abschaltautomatik bei Ölmenge

### Top-Seller



#### SEB 3300W und SEB 3300W-AVR

Gefragte 230 Volt-Modelle zur Grundversorgung und als Kundendienst-Geräte für den Betrieb von Elektrowerkzeuge, Beleuchtung, Haushaltskleingeräten, TV, PC, etc.



#### SEB 4100W und SEB 4100W-AVR

Kräftige Mittelklassegeräte für schwer anlaufende Verbraucher wie Mischer oder Pumpen sowie für den gleichzeitigen Betrieb mehrerer Verbraucher.



#### SEB 7000WE-AVR

Top-Modell für unzählige einphasige Verbraucher sowie ideal auch für Schweißinverter bis ca. 160 Ampere.

Stromerzeuger	230 Volt			Benzinmotor - 3000 UpM - 50 Hz - luftgekühlt - Stage 5							Abmessungen				Schallpegel		Bestellnummer	UVP in € exkl. MwSt.
	1-phasig			Type	Leistung kW	Hubr. ccm	Zyl.	Tank l	Verbr. l/h 75%Last	Laufz. h 75%Last	l	b	h	Gew. kg	LWA	dB(A) @ 7m		
	kVA max.	kVA kont.	A															
SEB 2500W	2,2	2	9	Honda GX 160	3,2	163	1	3,1	1	3,1	58	42	44	37	95	70	53101	*903,00
SEB 3300W	3	2,7	12	Honda GX 200	3,8	196	1	3,1	1,3	2,4	58	42	44	42	95	70	53102	*1.035,00
SEB 4100W	4	3,6	16	Honda GX 270	5,8	270	1	5,3	2	2,7	77	51	56	60	96	71	53103	*1.470,00
SEB 7000W	7	6	26	Honda GX 390	8,2	389	1	6,1	2,7	2,3	83	51	56	85		76 <sup>1)</sup>	53109	*2.350,00
SEB 2500WE-AVR	2,2	2	9	Honda GX 160	3,2	163	1	3,1	1	3,1	58	42	44	45	95	70	53098	*2.250,00
SEB 3300W-AVR	3	2,7	12	Honda GX 200	3,8	196	1	3,1	1,3	2,4	65	42	44	42	95	70	53190	*1.335,00
SEB 4100W-AVR	4	3,6	16	Honda GX 270	5,8	270	1	5,3	2	2,7	77	51	56	60	96	71	53191	*1.775,00
SEB 4100WE-AVR	4	3,6	16	Honda GX 270	5,8	270	1	5,3	2	2,7	77	51	56	72	96	71	53104	*2.555,00
SEB 7000WE-AVR	7	6	26	Honda GX 390	8,2	389	1	6,1	2,7	2,3	83	51	56	97		76 <sup>1)</sup>	53106	*3.175,00
SEB 10000WE-AVR	10	9	39	Honda GX 630	14,0	688	2	20	4,2	4,8	102	55	60	146		75 <sup>1)</sup>	53112	*5.290,00
SEB 12000WE-AVR	12	10,8	47	Honda GX 690	15,0	688	2	20	5	4	102	55	60	150		75 <sup>1)</sup>	53116	*5.850,00

1) Schallpegel entspricht nicht den Richtlinien 2000/14/EG, 2005/88/EG

## BASIC - Benzin - offene Bauweise - 230 Volt



## Beliebte Sonderausstattungen (Option)



### 2-Radsatz

Hilfreiche Transportvorrichtung mit Laufrädern und Stützkonsole. Aufklappbare Schubbügel für kleine Abstellfläche. Lieferbar mit Kunststoff- oder Lufträdern. Alternativ sind ein 4-Radsatz und/oder Hebebügel erhältlich.

Infos siehe Seite 788



### FI-Schutzschalter

Die Verwendung eines FI-Schutzschalters mit Erdungsspieß bzw. mit korrektem Erdungsanschluss des Stromerzeugers schützt vor gefährlichem Fehlerstrom und ist die wichtigste Maßnahme zum Personenschutz.

Infos siehe Seite 790



### Wechseltanksystem

Rasch nachtanken - ein Wechseltank ist praktisch, komfortabel, leicht austauschbar und kann auch mal für das Auto oder den Rasenmäher verwendet werden. Somit lassen sich einfach auch lange Laufzeiten realisieren.

Infos siehe Seite 792

Ausstattung	Anschlüsse		Starter			Abschaltung			Generator			ECO-Automatik	Stundenzähler	Wechseltank	Membranpumpe
	230V		Handstart	Elektrostart	Batterie	Ölmangel	Überlast	Kurzschl. ThM-SS	Synchron	Regelung	Schutzart				
	Schuko 16A	CEE 32A-3p													
SEB 2500W	2	-	JA	-	-	JA	JA	-	JA	Kondensator	IP23	-	-	-	-
SEB 3300W	2	-	JA	-	-	JA	JA	-	JA	Kondensator	IP23	-	-	-	-
SEB 4100W	2	-	JA	-	-	JA	JA	-	JA	Kondensator	IP23	-	-	-	-
SEB 7000W	2	1	JA	-	-	JA	JA	JA	JA	Kondensator	IP23	-	-	-	-
SEB 2500WE-AVR	2	-	JA	JA	JA	JA	JA	-	JA	AVR	IP23	-	-	-	-
SEB 3300W-AVR	2	-	JA	-	-	JA	JA	-	JA	AVR	IP23	-	-	-	-
SEB 4100W-AVR	2	-	JA	-	-	JA	JA	-	JA	AVR	IP23	-	-	-	-
SEB 4100WE-AVR	2	-	JA	JA	JA	JA	JA	-	JA	AVR	IP23	-	-	-	-
SEB 7000WE-AVR	2	1	JA	JA	JA	JA	JA	JA	JA	AVR	IP23	-	-	-	-
SEB 10000WE-AVR	1	1	-	JA	JA	JA	JA	JA	JA	AVR	IP23	-	JA	JA	JA
SEB 12000WE-AVR	1	1	-	JA	JA	JA	JA	JA	JA	AVR	IP23	JA	JA	JA	JA

\* = ELMAG-Spezialprogramm

## BASIC - Benzin - offene Bauweise - 400/230 Volt

**HONDA**



**STAGE V**

Anspruchsvoller Einsatz? Induktive Stromverbraucher? - Kein Problem für die kräftigen SEB-Stromerzeuger, denn genau dafür sind sie konzipiert. Sie drehen Häcksler, Kompressoren, Kreissägen, Kühlaggregate, Mischer, Pumpen und sind auch für schwer anlaufende Motoren einsetzbar. Sie versorgen Almhütten, Baustellen und werden oft in Gewerbe-, Landwirtschafts- und Kommunalbetrieben eingesetzt. Für Notstrombetrieb sind sie die am meisten genutzten Geräte.

SEB WD/WDE-Modelle sind erhältlich in Leistungen von 7 bis 20 kVA. Somit decken sie ein großes Leistungsspektrum für eine Vielzahl von Verbrauchern ab.

- Original Honda bzw. B&S Vanguard Viertakt-Benzinmotor luftgekühlt
- AVR-Regelung für empfindliche Verbraucher serienmäßig (ausgen. SEB 6500WD)
- Mit Honda EasyStart Handstartsystem bzw. je nach Modell mit Elektrostart-System und wartungsfreier Startbatterie
- Thermischer Schutzschalter mit Abschaltung bei Überlast oder thermisch-magnetischer Schutzschalter mit Abschaltung bei Überlast und Kurzschluss
- Abschaltautomatik bei Ölmangel bzw. niedrigem Öldruck

### Top-Seller



#### SEB 7500WD-AVR

Oft nachgefragtes 400/230 Volt-Rahmengengerät zur gewerblichen Nutzung am Bau, für Serviceeinsätze und Landwirtschaft sowie zur privaten Notstromversorgung.

Mit AVR Regelung für empfindliche Verbraucher und hoher Schiefastfähigkeit dank überdimensioniertem Generator.

**Tipp: Erhöhte Schiefastfähigkeit - ideal für Notstrom**



#### SEB 16000WDE-AVR

Hervorragendes, häufig verwendetes Hochleistungsgerät mit Wechseltank 20 l sowie mit spritsparender ECO-Leerlaufautomatik.

Ideal für den Betrieb auf Baustellen aber auch als Notstromversorgung für Gebäude mit hohem Leistungsbedarf (z.B. Wärmepumpen)



#### SEB 18000WDE-AVR

Höchstleistung gepaart mit neuester Technologie. AVR-Regelung sowie elektronischer Drehzahlregelung sorgen für perfekte Spannungs- und Frequenzstabilität selbst bei Lastwechsel.

Perfekt für Notstromanwendungen.

Stromerzeuger	400 Volt			230 Volt			Benzinmotor - 3000 UpM - 50 Hz - luftgekühlt - Stage 5						Abmessungen				Schallpegel		Bestellnummer	UVP in € exkl. MwSt.	
	3-phasig			1-phasig			Type	Leistung	Hubr.	Zyl.	Tank	Verbr.	Laufz.	l	b	h	Gew.	LWA			dB(A) @ 7m
	kVA max.	kVA kont.	A	kVA max.	kVA kont.	A		kW	ccm	l	l/h 75%Last	h 75%Last	cm	kg							
SEB 6500WD	7	6,5	9,4	4	4	17	Honda GX 390	8,2	389	1	6,1	2,4	2,5	83	51	56	82	97	72	53110	*1.990,00
SEB 7500WD-AVR	8	7,2	10	3,8	3,4	14,4	Honda GX 390	8,2	389	1	6,1	2,8	2,2	83	51	56	91	97	72	53196	*2.955,00
SEB 7500WD/20-AVR	8	7,2	10	3,8	3,4	14,4	Honda GX 390	8,2	389	1	20	2,8	7,1	102	51	56	98	97	72	53193	*3.555,00
SEB 7500WDE-AVR	8	7,2	10	3,8	3,4	14,4	Honda GX 390	8,2	389	1	6,1	2,8	2,2	83	51	56	103	97	72	53197	*3.720,00
SEB 10000WD-AVR	10	9	13	3,8	3,4	14,4	B&S Vanguard V-TWIN	10,5	480	2	6,5	3,5	1,9	83	55	60	95		75 <sup>1)</sup>	53017	*4.065,00
SEB 13500WDE-AVR	13,5	12	17	5	4,6	20	Honda GX 630	14	688	2	20	4,2	4,8	102	55	60	149		75 <sup>1)</sup>	53198	*4.945,00
SEB 16000WDE-AVR	16	14,4	21	5,8	5,3	23	Honda GX 690	15	688	2	20	5	4	102	55	60	154		75 <sup>1)</sup>	53199	*5.570,00
SEB 18000WDE-AVR	17,5	16	23	5,8	5,3	23	Honda iGX 800	16	779	2	20	5,6	3,6	102	55	60	165		76 <sup>1)</sup>	53194	*6.440,00
SEB 20000WDE-AVR	20	18	26	6,5	6	26	B&S Vanguard V-TWIN 31HP	21	895	2	32	7	4,6	100	64	72	213		79 <sup>1)</sup>	53021	*Auf Anfrage

1) Schallpegel entspricht nicht den Richtlinien 2000/14/EG, 2005/88/EG

## BASIC - Benzin - offene Bauweise - 400/230 Volt



## High Power



### SEB 20000WDE - Power Deluxe

Eleganter, allseitig geschützter Stromerzeuger 400/230 Volt. Ein superkompakter Zweizylindermotor von B&S Vanguard sorgt für Höchstleistung. Üppige Serienausstattung dank digitalem Steuerpanel DSE4520 für Fernstart oder automatischen Notstrombetrieb.

## Beliebte Sonderausstattung

### Höchste Sicherheit für Mensch und Maschine - nach DGUV Version B

ELMAG Stromerzeuger können optional mit Sicherheitseinrichtungen nach DGUV ausgeführt werden.

Dabei schützt ein thermisch-magnetischer Schutzschalter die Maschine und FI 30mA für die Steckdosen sorgen für den optimalen Personenschutz.

Optional sind auch Isolationsüberwachungen für noch mehr Sicherheit verfügbar.

Infos siehe Seite 736



Ausstattung	Anschlüsse			Starter			Abschaltung			Generator			DSE4520	ECCO-Automatik	Voltmeter	Stundenzähler	Tankniveau-Sensor	Wechseltank	Membranpumpe	Anschlussvorb. f. TS-Kit	Fernstartanschluss	Hebeauge	
	230V		400V	Handstart	Elektrostart	Batterie	Ölmangel	Überlast	Kurzschl. TriM-SS	Synchron	Regelung	Schutzart											
	Schuko 16A	CEE 16A-5p	CEE 32A-5p																				
SEB 6500WD	1	1	-	JA	-	-	JA	JA	-	JA	Comp.	IP23	-	-	-	-	-	-	-	-	-	-	
SEB 7500WD-AVR	1	1	-	JA	-	-	JA	JA	-	JA	AVR	IP23	-	-	-	-	-	-	-	-	-	-	-
SEB 7500WD/20-AVR	1	1	-	JA	-	-	JA	JA	-	JA	AVR	IP23	-	-	-	-	-	JA	JA	-	-	-	-
SEB 7500WDE-AVR	1	1	-	JA	JA	JA	JA	JA	JA	JA	AVR	IP23	-	-	-	-	-	-	-	-	-	-	-
SEB 10000WD-AVR	1	1	-	JA	-	-	JA <sup>2)</sup>	JA	JA	JA	AVR	IP23	-	-	-	-	-	JA	-	-	-	-	-
SEB 13500WDE-AVR	1	1	-	JA	JA	JA	JA	JA	JA	JA	AVR	IP23	-	-	-	JA	-	JA	JA	-	-	-	-
SEB 16000WDE-AVR	1	1	-	JA	JA	JA	JA	JA	JA	JA	AVR	IP23	-	JA	-	JA	-	JA	JA	-	-	-	-
SEB 18000WDE-AVR	1	-	1	JA	JA	JA	JA	JA	JA	JA	AVR	IP23	-	JA	-	JA	-	JA	JA	-	-	-	-
SEB 20000WDE-AVR	1	-	1	JA	JA	JA	JA <sup>2)</sup>	JA	JA	JA	AVR	IP23	JA	-	JA <sup>3)</sup>	JA <sup>3)</sup>	JA	-	JA	JA	JA	JA	JA

2) Öldrucküberwachung

3) Digital auf DSE4520 Steuermodul

\* = ELMAG-Spezialprogramm

## LONGRUN - Benzin - offene Bauweise mit Großtank - 400/230 Volt



SEBS Stromerzeuger sind robuste Rahmengeräte mit leichter Schalldämmung und einem perfekt integrierten Groß- oder Wechseltanksystem. Sie bieten eine lange Laufzeit, sind besonders laufruhig und empfehlen sich zur Verwendung in akustisch sensiblen Bereichen, z.B. auf Baustellen im urbanen Bereich, zur Versorgung von Marktständen, Wochenendhäusern, Berghütten etc.

SEBS-Modelle sind erhältlich von 3 bis 8 kVA.

- Qualitätsantrieb - Original Honda Viertakt-Benzinmotor luftgekühlt
- Integrierter Groß- oder Wechseltank
- Synchrongenerator mit Kondensator-, Compound-, oder AVR-Regelung
- WE-/WDE-Modelle mit Elektrostart-System und wartungsfreier Startbatterie
- Thermischer Schutzschalter mit Abschaltung bei Überlast oder thermisch-magnetischer Schutzschalter mit Abschaltung bei Überlast und Kurzschluss
- Abschaltautomatik bei Ölmenge

### Top-Seller



#### SEBS 3310W/11

Super kompaktes Modell für alle Arten von Handwerkzeugen.

Besonders leise - nur 66 dB(A)! Lange Laufzeit dank 11-l-Tankvolumen.



#### SEBS 6000WE/25-AVR

Mittlere Leistung, geringer Verbrauch, lange Laufzeit - ideale Stromerzeuger für z.B. Garten- und Landschaftsbau oder für den Betrieb von kleinen Schweißgeräten.

Ideal auch für empfindliche Verbraucher dank AVR-Regelung.



#### SEBS 7500WD(E)/25-AVR

Optimal für Baustellen aber auch als Notstromversorgung. Für 230 und 400 V Verbraucher. 25-l-Großtank für lange Laufzeit.

Überdimensionierter Generator mit AVR-Regelung.

**Tipp: Erhöhte Schiefastfähigkeit - ideal für Notstrom**

Stromerzeuger	400 Volt			230 Volt			Benzinmotor - 3000 UpM - 50 Hz - luftgekühlt - Stage 5								Abmessungen				Schallpegel		Bestellnummer	UVP in € exkl. MwSt.
	3-phasig			1-phasig			Type	Leistung	Hubr.	Zyl.	Tank	Verbr.	Laufz.	l	b	h	Gew.	LWA	dB(A) @ 7m			
	kVA max.	kVA kont.	A	kVA max.	kVA kont.	A	HONDA	kW	ccm		l	l/h 75%Last	h 75%Last							cm		
SEBS 3310W/11	-	-	-	3	2,7	12	GX 200	3,8	196	1	11	1,3	8,5	58	42	50	50	91	66	53131	*1.420,00	
SEBS 4110W/25	-	-	-	4	3,6	16	GX 270	5,8	270	1	25	2	12,5	75	60	59	78	95	70	53158	*2.180,00	
SEBS 6510WD/25	7	6,5	9,4	4	4	17	GX 390	8,2	389	1	25	2,4	10,4	80	58	63	96	96	71	53155	*2.750,00	
SEBS 3310W/11-AVR	-	-	-	3	2,7	12	GX 200	3,8	196	1	11	1,3	8,5	58	42	50	50	91	66	53133	*1.760,00	
SEBS 4100W/25-AVR	-	-	-	4	3,6	16	GX 270	5,8	270	1	25	2	12,5	75	60	59	79	95	70	53132	*2.490,00	
SEBS 6000W/25-AVR	-	-	-	6	5,4	23	GX 390	8,2	389	1	25	2,4	10,4	75	60	59	92	96	71	53136	*3.400,00	
SEBS 6000WE/25-AVR	-	-	-	6	5,4	23	GX 390	8,2	389	1	25	2,4	10,4	75	60	59	97	96	71	53134	*4.320,00	
SEBS 7500WD/25-AVR	8	7,2	10	3,8	3,4	14,4	GX 390	8,2	389	1	25	2,8	8,9	80	58	63	106	96	71	53152	*3.690,00	
SEBS 7500WDE/25-AVR	8	7,2	10	3,8	3,4	14,4	GX 390	8,2	389	1	25	2,8	8,9	80	58	63	113	96	71	53153	*4.375,00	

## LONGRUN - Benzin - offene Bauweise mit Großtank - 400/230 Volt

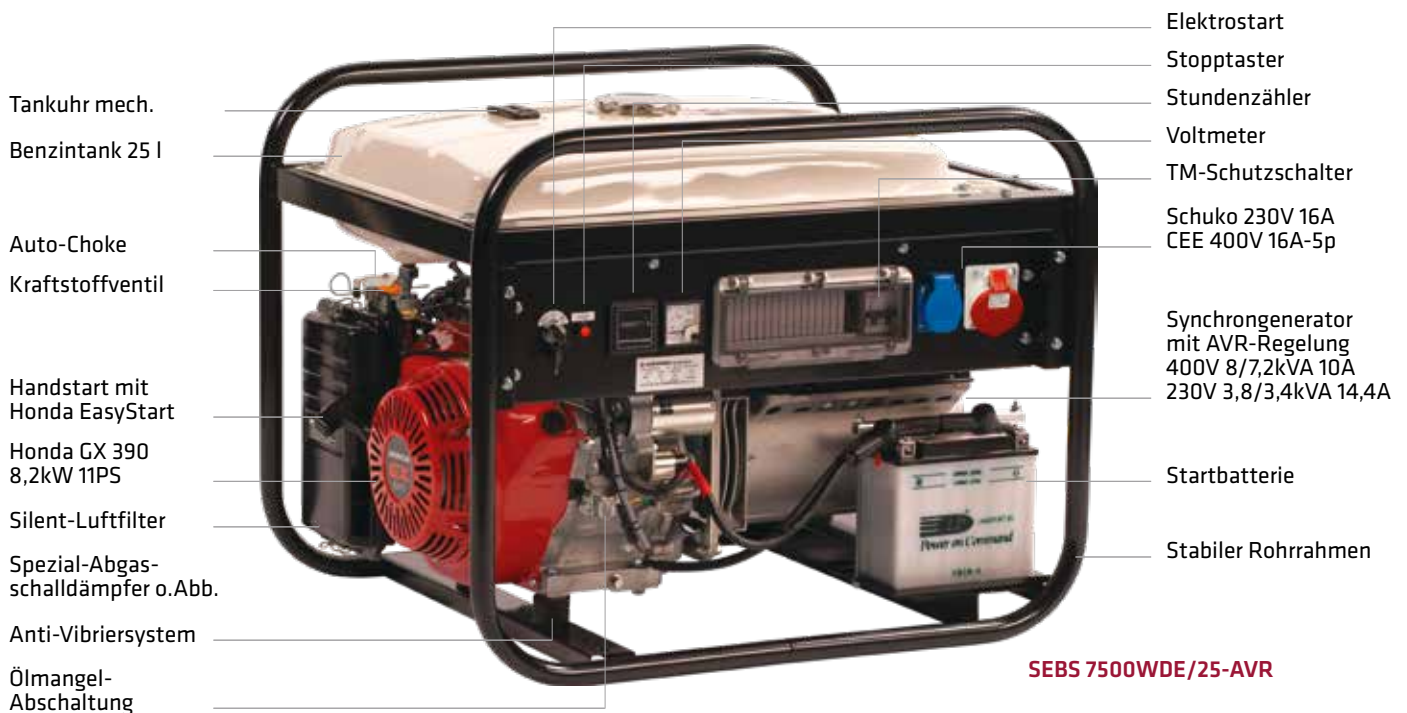

Tankuhr mech.

Benzintank 25 l

Auto-Choke

Kraftstoffventil

Handstart mit  
Honda EasyStart

Honda GX 390  
8,2kW 11PS

Silent-Luftfilter

Spezial-Abgas-  
schalldämpfer o. Abb.

Anti-Vibriersystem

Ölmangel-  
Abschaltung

Elektrostart

Stoptaster

Stundenzähler

Voltmeter

TM-Schutzschalter

Schuko 230V 16A  
CEE 400V 16A-5p

Synchrongenerator  
mit AVR-Regelung  
400V 8/7,2kVA 10A  
230V 3,8/3,4kVA 14,4A

Startbatterie

Stabiler Rohrrahmen

**SEBS 7500WDE/25-AVR**

## Bedienfeldausführungen



### Steckdosenpanel SEBS 6510WD/25

SEBS 4110 und 6510 sind mit Auto-Choke und Thermischem Schutzschalter ausgestattet. Diese Modelle sind nicht mit Zusatzkomponenten aufrüstbar.



### Schalttafel SEBS 7500WD/WDE25

SEBS 4100, 6000 und 7500 sind mit Auto-Choke, Thermisch-magnetischem Schutzschalter, Voltmeter, Stundenzähler und Einbauplatz für Zusatzkomponenten ausgestattet. Auch Versionen mit Elektrostart sind verfügbar.

Ausstattung	Anschlüsse		Starter				Abschaltung			Generator			Voltmeter	Stundenzähler	Tankuhr mech.	Wechseltank	Membranpumpe	Hebeösen
	230V	400V	Handstart	Auto-Choke	Elektrostart	Batterie	Ölmangel	Überlast	Kurzschl. TM-SS	Synchron	Regelung	Schutzart						
	Schuko 16A	CEE 16A-5p																
SEBS 3310W/11	2	-	JA	-	-	-	JA	JA	-	JA	Kondensator	IP23	-	-	JA	-	-	-
SEBS 4110W/25	2	-	JA	JA	-	-	JA	JA	-	JA	Kondensator	IP23	-	-	JA	-	-	-
SEBS 6510WD/25	1	1	JA	JA	-	-	JA	JA	-	JA	Compound	IP23	-	-	JA	-	-	-
SEBS 3300W/11-AVR	2	-	JA	-	-	-	JA	JA	-	JA	AVR	IP23	-	-	JA	-	-	-
SEBS 4100W/25-AVR	2	-	JA	JA	-	-	JA	JA	JA	JA	AVR	IP23	JA	JA	JA	-	-	-
SEBS 6000W/25-AVR	2	-	JA	JA	-	-	JA	JA	JA	JA	AVR	IP23	JA	JA	JA	-	-	-
SEBS 6000WE/25-AVR	2	-	JA	JA	JA	JA	JA	JA	JA	JA	AVR	IP23	JA	JA	JA	-	-	-
SEBS 7500WD/25-AVR	1	1	JA	JA	-	-	JA	JA	JA	JA	AVR	IP23	JA	JA	JA	-	-	-
SEBS 7500WDE/25-AVR	1	1	JA	JA	JA	JA	JA	JA	JA	JA	AVR	IP23	JA	JA	JA	-	-	-

**BAU - Benzin - IP54 - 400/230 Volt - nach DGUV und BGBAU**



Besonders auf Baustellen und im gewerblichen Einsatz ist ein Höchstmaß an Sicherheit gefragt. ELMAG Stromerzeuger der Serie IP54 erfüllen neben dem erhöhten Schutz gegen Berührung und Spritzwasser auch höchste Ausstattungs- und Sicherheitsanforderungen nach DGUV-Version „B“ und BGBAU zur Verwendung ohne Elektrofachkraft.

- Qualitätsantrieb - Original Honda Viertakt-Benzinmotor luftgekühlt
- Schutzart IP54
- AVR-Regelung und erhöhte Schiefastfähigkeit
- Version DGUV: 30 mA FI Schutzschalter für jede Steckdose ab der zweiten Steckdose.
- Version BGBAU: Bender Iso-Wächter und zusätzlich 30 mA FI Schutzschalter für jede Steckdose ab der zweiten Steckdose

**Top-Seller**



**SEB 12054WDE-AVR-IP54-DGUV-B**

Ideal für Baustellen für große Verbraucher. Einfache Bedienung dank E-Start und Wechseltank.



**SEB 15054WDE-AVR-IP54-DGUV-B-BGBAU**

NEU! Flexibel einsetzbar dank extrem umfangreicher Serienausstattung. Auch für Baukreissägen ideal. Serienmäßig mit Wechseltank, Tragegriffen sowie Kranöse.

Stromerzeuger Ausführung nach DGUV Version B	400 Volt			230 Volt			Benzinmotor - 3000 UpM - 50 Hz - Stage 5							Abmessungen			Schallpegel		Bestellnummer	UVP in € exkl. MwSt.	
	3-phasig			1-phasig			Type	Leistung	Hubr.	Zyl.	Tank	Verbr.	Laufz.	l	b	h	Gew.	LWA			dB(A) @ 7m
	kVA max.	kVA kont.	A	kVA max.	kVA kont.	A	HONDA	kW	ccm		l	l/h 75%Last	h 75%Last	cm		kg					
SEB 6054W-AVR-IP54	-	-	-	6	5,5	24	GX390	8,2	389	1	6,1	2,4	2,5	77	51	56	93	97	72	53173	*3.935,00
SEB 8054WD-AVR-IP54	8	7,5	11	5	4,6	20	GX390	8,2	389	1	6,1	2,4	2,5	77	51	56	96	97	72	53170	*3.685,00
SEB 8054WDE-AVR-IP54	8	7,5	11	5	4,6	20	GX390	8,2	389	1	6,1	2,4	2,5	83	51	56	108	97	72	53172	*5.315,00
SEB 12054WDE-AVR-IP54	12,5	11	16	4	4	17	GX630	14	688	2	20	4,2	4,8	102	55	60	148		75 <sup>1)</sup>	53171	*5.700,00

Stromerzeuger Ausführung nach DGUV Version B und BGBAU	400 Volt			230 Volt			Benzinmotor - 3000 UpM - 50 Hz - Stage 5							Abmessungen			Schallpegel		Bestellnummer	UVP in € exkl. MwSt.	
	3-phasig			1-phasig			Type	Leistung	Hubr.	Zyl.	Tank	Verbr.	Laufz.	l	b	h	Gew.	LWA			dB(A) @ 7m
	kVA max.	kVA kont.	A	kVA max.	kVA kont.	A	HONDA	kW	ccm		l	l/h 75%Last	h 75%Last	cm		kg					
SEBS 8054WD/25-AVR-IP54	8	7,5	11	5	4,6	20	GX390	8,2	389	1	25	2,4	10,4	90	61	73	113	96	71	53166	*6.225,00
SEBS 8054WDE/25-AVR-IP54	8	7,5	11	5	4,6	20	GX390	8,2	389	1	25	2,4	10,4	90	61	73	113	96	71	53167	*6.685,00
SEB 15054WDE-AVR-IP54	15	14,4	21	4	3,6	16	GX690	15	688	2	20	5	4	102	55	60	170		75 <sup>1)</sup>	53168	*9.915,00

1) Schallpegel entspricht nicht den Richtlinien 2000/14/EG, 2005/88/EG



## BAU - Benzin - IP54 - 400/230 Volt - nach DGUV und BGBAU



Ausstattung DGUV Version B	Anschlüsse				Starter			Abschaltung			Generator			Voltmeter	Stundenzähler	Tankuhr mech.	Wechseltank	Membranpumpe	Hebeösen	Tragegriffe		
	230V		400V		Handstart	Auto-Choke	Elektrostart	Batterie	Iso-Wächter	Ölmangel	Überlast	Kurzschl. TMSS	Synchron								Regelung	Schutzart
	Schuko 16A	LSFI 30mA	CEE 16A-5p	TMSS 4P																		
<b>SEB 6054W-AVR-IP54</b>	2	1	-	-	JA	-	-	-	-	JA	JA	JA	JA	AVR	IP54	-	-	-	-	-	-	
<b>SEB 8054WD-AVR-IP54</b>	1	1	1	1	JA	-	-	-	-	JA	JA	JA	JA	AVR	IP54	-	-	-	-	-	-	
<b>SEB 8054WDE-AVR-IP54</b>	1	1	1	1	JA	-	JA	JA	-	JA	JA	JA	JA	AVR	IP54	-	-	-	-	-	-	
<b>SEB 12054WDE-AVR-IP54</b>	1	1	1	1	-	-	JA	JA	-	JA	JA	JA	JA	AVR	IP54	-	JA	-	JA	JA	-	

Ausstattung DGUV Version B und BGBAU	Anschlüsse				Starter			Abschaltung			Generator			Voltmeter	Stundenzähler	Tankuhr mech.	Wechseltank	Membranpumpe	Hebeösen	Tragegriffe		
	230V		400V		Handstart	Auto-Choke	Elektrostart	Batterie	Iso-Wächter	Ölmangel	Überlast	Kurzschl. TMSS	Synchron								Regelung	Schutzart
	Schuko 16A	LSFI 30mA	CEE 16A-5p	TMSS 4P																		
<b>SEBS 8054WD/25-AVR-IP54</b>	2	2	1	1	JA	JA	-	-	JA	JA	JA	JA	JA	AVR	IP54	JA	JA	JA	-	-	JA	JA
<b>SEBS 8054WDE/25-AVR-IP54</b>	2	2	1	1	JA	JA	JA	JA	JA	JA	JA	JA	JA	AVR	IP54	JA	JA	JA	-	-	JA	JA
<b>SEB 15054WDE-AVR-IP54</b>	3	3	1	1	-	-	JA	JA	JA	JA	JA	JA	JA	AVR	IP54	-	JA	-	JA	JA	JA	JA

\* = ELMAG-Spezialprogramm

## SUPERSILENT - Benzin - super-schallgedämmt - 400/230 Volt



Technisch perfekt und elegant präsentieren sich die super-schallgedämmten SEBSS-Modelle. Mit nur 62-69 dB(A) gehören sie zu den leisesten, benzinbetriebenen Stromerzeugern. Sie versorgen Almhütten, Baustellen, Bühnen und Zelte, Verkaufsstände und Wochenendhäuser, kommen als mobile Nothelfer mit der Feuerwehr und schützen als Notstromaggregate wichtige private, gewerbliche, landwirtschaftliche und kommunale Einrichtungen.

SEBSS Stromerzeuger sind mit Schuko-Steckdosen bzw. CEE-Anschlüssen 230 V ausgestattet. WDE-Modelle besitzen zusätzlich einen CEE-Anschluss 400 V.

- Qualitätsantrieb - Original Honda Viertakt-Benzinmotor luftgekühlt
- Synchrongenerator mit elektronischer Spannungsregelung - AVR, ideal für empfindliche Verbraucher
- Thermisch-magnetischer Schutzschalter mit Abschaltung bei Überlast und Kurzschluss
- Abschaltautomatik bei Übertemperatur und Ölmenge
- Mit Steuermodul DSE 3110 für automatische Motor- & Generatorüberwachung sowie Fernstart/Stop über potentialfreien Kontakt

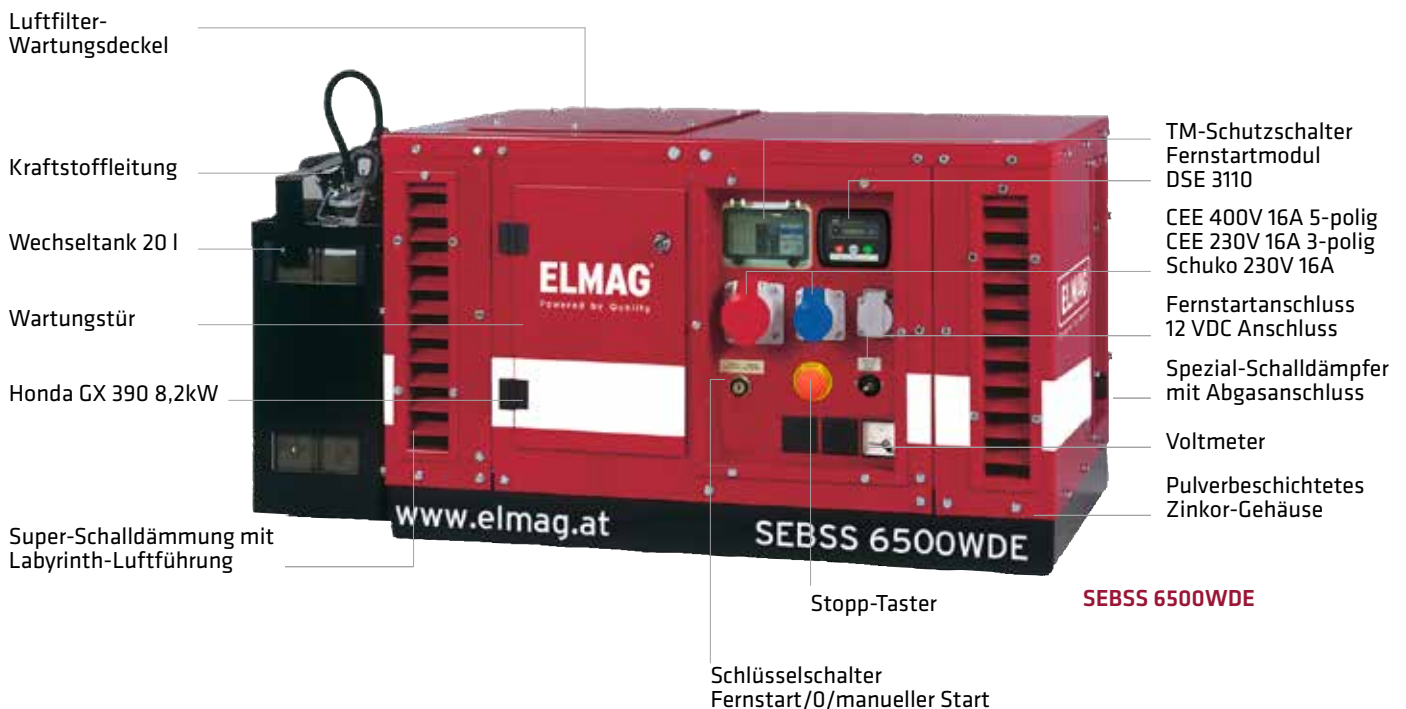

Stromerzeuger	400 Volt			230 Volt			Benzinmotor - 3000 UpM - 50 Hz - luftgekühlt - Stage 5							Abmessungen				Schallpegel		Bestellnummer	UVP in € exkl. MwSt.
	3-phasig			1-phasig			Type	Leistung	Hubr.	Zyl.	Tank	Verbr.	Laufz.	l	b	h	Gew.	LWA	dB(A) @ 7m		
	kVA max.	kVA kont.	A	kVA max.	kVA kont.	A	HONDA	kW	ccm	l	l/h 75%Last	h 75%Last	cm			kg					
SEBSS 6000WE-AVR	-	-	-	6	5,4	23	GX 390	8,2	389	1	20	2,4	8,3	110	56	56	150	87	62	53143	*8.915,00
SEBSS 10000WE-AVR	-	-	-	10	8	35	GX 630	14	688	2	20	4,2	4,8	127	75	59	200	91	66	53145	*10.250,00
SEBSS 12000WE-AVR	-	-	-	12	10	43	GX 690	15	688	2	20	5	4	127	75	59	220	94	69	53149	*12.015,00
SEBSS 6500WDE-AVR	7	6,5	9,4	2,5	2,3	10	GX 390	8,2	389	1	20	2,4	8,3	110	56	56	150	87	62	53144	*7.925,00
SEBSS 12000WDE-AVR	12	10	14,4	4	3,7	16	GX 630	14	688	2	20	4,2	4,8	127	75	59	204	91	66	53147	*9.315,00
SEBSS 15000WDE-AVR	15	12,5	18	6	5,4	23	GX 690	15	688	2	20	5	4	127	75	59	224	94	69	53148	*10.770,00

## Begleiter fürs Leben - Stromerzeuger mit Long-life-Qualität

### LCD-Anzeige Stromerzeuger

Das Steuermodul DSE3110 bietet umfangreiche Überwachungs- und Schutzfunktionen für den manuellen oder automatischen Start-Stopp-Betrieb eines Stromerzeugers. An der LCD-Anzeige sind die Motordrehzahl, die Generatorspannung, die Stromfrequenz, die Betriebsstunden des Generators und die Spannung der Startbatterie anzeigbar.

- 3000<sub>rpm</sub> Drehzahl
- 230<sub>v~</sub> Spannung
- 50,0<sub>Hz</sub> Frequenz
- 16,2<sub>h</sub> Betriebsstunden
- 12,0<sub>vDC</sub> Batteriespannung

### Manueller Fernstart

Für den Start-Stopp-Betrieb des entfernt aufgestellten Stromerzeugers genügt ein externes Bedienelement wie z.B. ein Handschalter, ein elektromechanisch betätigter Schaltautomat oder das Schaltelement einer Funk-Fernstarteinrichtung. Der Stromerzeuger kann so von einem Arbeitsplatz oder Steuerpult aus bedient werden.

Handschalter  
Schaltautomat  
Funk-Fernstarter ...

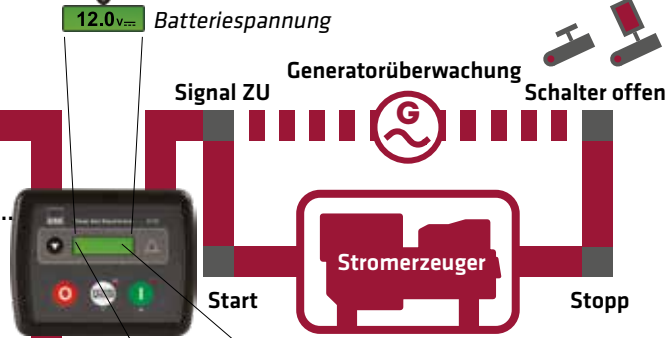

### Automatischer Fernstart

Für den unabhängigen, automatischen Betrieb des Stromerzeugers werden Automatikschalter verwendet, wie z.B. Niveau- bzw. Schwimmerschalter oder Schaltsensoren für Licht, Temperatur, Luftfeuchtigkeit etc. Ein zeitabhängiger Betrieb des Stromerzeugers ist mit dem Schaltelement einer Zeitschaltuhr realisierbar.

Automatikschalter  
Niveauschalter  
Schaltsensor  
Zeitschaltuhr ...

### Status- und Alarmanzeige (Modellabhängig)

- |  |                                 |  |                         |
|--|---------------------------------|--|-------------------------|
|  | Eingangsmodulfehler             |  | Batteriespannung -      |
|  | Startfehler                     |  | Batteriespannung +      |
|  | Stoppfehler                     |  | Generatorspannung -     |
|  | Öldruck - <sup>2)</sup>         |  | Generatorspannung +     |
|  | Motortemperatur + <sup>2)</sup> |  | Generatorfrequenz -     |
|  | Motordrehzahl -                 |  | Generatorfrequenz +     |
|  | Motordrehzahl +                 |  | Not-Stopp <sup>2)</sup> |
|  | Ladungsfehler                   |  | Speicherfehler intern   |

## Beliebte Sonderausstattungen (Option)



### Erhaltungsladegerät

Stets bereit - das Erhaltungsladegerät erhält den optimalen Ladezustand und sorgt verlässlich für eine hohe Startbereitschaft des Stromerzeugers.

- Ein- und Ausschaltautomatik
- Mit Steckanschluss außen bei mobilen Geräten
- Direkter Anschluss bei Stationäranlagen

Siehe Seite 793



### A-LTS Autom. Last-Transferschalter

Automatischer Last-Transferschalter mit integrierter Netz- und Generatorüberwachung.

Bei Netzausfall wird automatisch ein Startbefehl an den Stromerzeuger gesendet und nach dem Hochlaufen die Verbraucher auf den Stromerzeuger umgeschaltet sowie bei Netzwiederkehr ebenso automatisch zurückgeschaltet.

Siehe Seite 796



### 4-Radsatz

Locker schieben - auch größere Modelle sind einfach zu bewegen.

Siehe Seite 788

Ausstattung	Anschlüsse				Starter				Abschaltung				Generator									
	230V		400V		Hand-start	Elektro-choke	Elekt-rostart	Batterie	Ölmangel	Tempe-ratur	Überlast	Kurzschl.-ThM-SS	Synchron	Regelung	Schutzart	DSE 3110	Voltmeter	Stunden-zähler	Fernstart-anchluss	Wechsel-tank	Membran-pumpe	Schalldämm.-SS
	Schuko 16A	CEE 16A-3p	CEE 32A-3p	CEE 16A-5p																		
SEBSS 6000WE	1	1	1	-	-	JA	JA	JA	JA	JA	JA	JA	JA	AVR	IP23	JA	JA	JA	JA	JA	JA	JA
SEBSS 10000WE	1	1	1	-	-	JA	JA	JA	JA	JA	JA	JA	JA	AVR	IP23	JA	JA	JA	JA	JA	JA	JA
SEBSS 12000WE	1	-	2	-	-	JA	JA	JA	JA	JA	JA	JA	JA	AVR	IP23	JA	JA	JA	JA	JA	JA	JA
SEBSS 6500WDE	1	1	-	1	-	JA	JA	JA	JA	JA	JA	JA	JA	AVR	IP23	JA	JA	JA	JA	JA	JA	JA
SEBSS 12000WDE	1	1	-	1	-	JA	JA	JA	JA	JA	JA	JA	JA	AVR	IP23	JA	JA	JA	JA	JA	JA	JA
SEBSS 15000WDE	1	-	1	1	-	JA	JA	JA	JA	JA	JA	JA	JA	AVR	IP23	JA	JA	JA	JA	JA	JA	JA

\* = ELMAG-Spezialprogramm

## BASIC - Diesel - offene Bauweise - luftgekühlt - 400/230 Volt



Stromerzeuger der Serie SED - der Einstieg in die Dieselklasse. Die robusten Rahmengeräte sind ein treuer Begleiter für den Antrieb von Elektrowerkzeugen und liefern im Fall der Fälle ausreichend Strom für die Beleuchtung, eine Wasserpumpe, ein Heizgerät oder dienen als Notversorgung für ihr Eigenheim.

SED Modelle mit HATZ Dieselmotor erfüllen bereits die Abgasnorm EU Stage V.

- Original Hatz bzw. Lombardini Viertakt-Dieselmotor luftgekühlt
- Synchrongenerator mit AVR-Regelung – ideal für empfindliche Verbraucher
- Thermischer Schutzschalter mit Abschaltung bei Überlast bzw. thermisch-magnetischer Schutzschalter mit Abschaltung bei Überlast und Kurzschluss
- SED 13500WDE mit Multifunktionsanzeige, Wechseltank und Not-Stopp
- Alle E-Start Modelle mit HATZ Dieselmotor inkl. Magneto-Stopp für elektrische Motorabstellung sowie automatischer Abstellung bei niedrigem Öldruck

### Top-Seller



#### SED 3000W(E)-AVR

Leichtes 230 Volt-Gerät zum Betrieb von Gartengeräten, einer Wasserpumpe, eines Heizgebläses, der Notbeleuchtung etc. Modell WE zusätzlich mit E-Start inkl. Batterie und Öldruckabschaltung



#### SED 7000WD(E)-AVR

Oft verwendete 400/230 Volt-Rahmengeräte mit ausreichend Leistung für Bau und Landwirtschaft. Ideal auch als Notstromversorgung aufgrund AVR-Regelung und erhöhter Schiefastfähigkeit.

**Tipp: Erhöhte Schiefastfähigkeit - ideal für Notstrom**

Stromerzeuger	400 Volt			230 Volt			Dieselmotor - 3000 UpM - 50 Hz - luftgekühlt							Abmessungen				Schallpegel		Bestellnummer	UVP in € exkl. MwSt.	
	3-phasig			1-phasig			Type	Stage	Leistung kW	Hubr. ccm	Zyl.	Tank l	Verbr. l/h 75%Last	Laufz. h 75%Last	l	b	h	Gew. kg	LWA			dB(A) @ 7m
	kVA max.	kVA kont.	A	kVA max.	kVA kont.	A																
SED 3000W-AVR	-	-	-	2,8	2,5	11	Hatz 1B20	5	3,1	232	1	3,2	0,7	4,6	67	51	56	58	78 <sup>1)</sup>	53200	*3.390,00	
SED 3000WE-AVR	-	-	-	2,8	2,5	11	Hatz 1B20	5	3,1	232	1	3,2	0,7	4,6	67	51	56	72	78 <sup>1)</sup>	53201	*4.850,00	
SED 4200W-AVR	-	-	-	4,2	3,7	17	Hatz 1B30	5	5	347	1	4,6	1,3	3,5	77	51	56	74	80 <sup>1)</sup>	53202	*3.835,00	
SED 4200WE-AVR	-	-	-	4,2	3,7	17	Hatz 1B30	5	5	347	1	4,6	1,3	3,5	77	51	56	82	80 <sup>1)</sup>	53203	*5.400,00	
SED 6000W-AVR	-	-	-	6	5,4	23	Hatz 1B40	5	7,1	462	1	5	1,9	2,6	83	51	56	95	83 <sup>1)</sup>	53206	*4.345,00	
SED 6000WE-AVR	-	-	-	6	5,4	23	Hatz 1B40	5	7,1	462	1	5	1,9	2,6	83	51	56	110	83 <sup>1)</sup>	53207	*5.940,00	
SED 7000WD -AVR	7	6,5	9,4	3,8	3,4	14,4	Hatz 1B40	5	7,1	462	1	5	1,9	2,6	83	51	56	95	83 <sup>1)</sup>	53210	*5.150,00	
SED 7000WDE -AVR	7	6,5	9,4	3,8	3,4	14,4	Hatz 1B40	5	7,1	462	1	5	1,9	2,6	83	51	56	110	83 <sup>1)</sup>	53211	*6.420,00	
SED 13500WDE-AVR	13,5	12,7	18	5	4,6	20	Kohler/Lomb. 25LD 425	-2)	13	851	2	20	3	6,7	110	66	60	167	85 <sup>1)</sup>	53236	*7.495,00	

1) Schallpegel entspricht nicht den Richtlinien 2000/14/EG, 2005/88/EG 2) NonEmission - für Stationäranwendung

## BASIC - Diesel - offene Bauweise - luftgekühlt - 400/230 Volt



**Neu NEUHEIT!**

### Sonderausstattung



#### SED 13500WDE-AVR

Höchste Leistung für viele Anwendungsmöglichkeiten. Flexibel einsetzbar dank Wechseltanksystem, AVR-Regelung für höchste Spannungsqualität serienmäßig. Bedienpanel mit Steckdose CEE 400 Volt mit TMSS und Schuko 230Volt mit FI30mA sowie Multifunktionsanzeige für Spannung und Belastung pro Phase serienmäßig.



#### 2-Radsatz

Hilfreiche Transportvorrichtung mit Laufrädern und Stützkonsole. Aufklappbare Schubbügel für kleine Abstellfläche. Lieferbar mit Kunststoff- oder Lufträdern. Alternativ sind ein 4-Radsatz und/oder Hehebügel erhältlich.

Siehe Seite 788

Ausstattung	Anschlüsse			Starter			Abschaltung			Generator			Voltmeter	Amperemeter	Hertmeter	Stundenzähler	Multifunktionsanzeige	Öldruckklappe	Öldruckabschaltung	Magnetschloß
	230V		400V	Handstart	Elektrostart	Batterie	Notstopp	Überlast	Kurzschl. TM-SS	Synchron	Regelung	Schutzart								
	Schuko 16A	CEE 16A-3p	CEE 16A-5p																	
SED 3000W-AVR	2	-	-	JA	-	-	-	JA	-	JA	AVR	IP23	-	-	-	-	-	-	-	-
SED 3000WE-AVR	2	-	-	JA	JA	JA	-	JA	-	JA	AVR	IP23	-	-	-	-	-	JA	JA	JA
SED 4200W-AVR	2	-	-	JA	-	-	-	JA	-	JA	AVR	IP23	-	-	-	-	-	-	-	-
SED 4200WE-AVR	2	-	-	JA	JA	JA	-	JA	-	JA	AVR	IP23	-	-	-	-	-	JA	JA	JA
SED 6000W-AVR	2	-	-	JA	-	-	-	JA	-	JA	AVR	IP23	-	-	-	-	-	-	-	-
SED 6000WE-AVR	2	-	-	JA	JA	JA	-	JA	-	JA	AVR	IP23	-	-	-	-	-	JA	JA	JA
SED 7000WD -AVR	1	-	1	JA	-	-	-	JA	-	JA	AVR	IP23	-	-	-	-	-	-	-	-
SED 7000WDE -AVR	1	-	1	JA	JA	JA	-	JA	-	JA	AVR	IP23	-	-	-	-	-	JA	JA	JA
SED 13500WDE-AVR	1	-	1	-	JA	JA	JA	JA	JA	JA	AVR	IP23	JA <sup>1)</sup>	JA <sup>1)</sup>	JA <sup>1)</sup>	JA	JA	JA	-	JA

1) Spannungsanzeige und Ampereanzeige für jede Phase sowie Frequenzanzeige mittels Multifunktionsdisplay mit Digitalanzeige

\* = ELMAG-Spezialprogramm

## SUPERSILENT - Diesel - super-schallgedämmt - luftgekühlt - 400/230 V



Die flüsterleisen SEDSS-Modelle sind aufgrund ihrer langen Laufzeit und des geringen Dieserverbrauchs oft die erste Wahl zur stationären Notstromversorgung von Privathäusern. Sie eignen sich für den Einbau in Kundendienstfahrzeuge, Energiecontainer und Wohnmobile und bilden so das Kernstück fahrbarer Werkstätten oder von Versorgungssystemen. Auch der Aufbau auf KFZ-Anhänger ist eine ideale Möglichkeit zur Energiebereitstellung für Bautrupps, Montage- und Serviceteams, Katastrophenschutz- und Hilfsorganisationen.

SEDSS Stromerzeuger sind mit Schuko-Steckdosen bzw. CEE-Anschlüssen 230 V ausgestattet. WDE-Modelle besitzen zusätzlich einen CEE-Anschluss 400 V.

- Original Hatz Viertakt-Dieselmotor luftgekühlt
- Praktischer Wechseltank mit großem Tankvolumen
- Einfaches Handling - Elektrostart-System mit wartungsfreier Startbatterie
- Magneto-Stopp-System für Start-Stopp-Automatik
- Thermisch-magnetischer Schutzschalter mit Abschaltung bei Überlast und Kurzschluss
- Abschaltautomatik bei Übertemperatur und niedrigem Öldruck
- Mit Steuermodul DSE 3110 für automatische Motor- & Generatorüberwachung sowie Fernstart/Stopp über potentialfreien Kontakt
- AVR-Regelung für empfindliche Verbraucher serienmäßig!

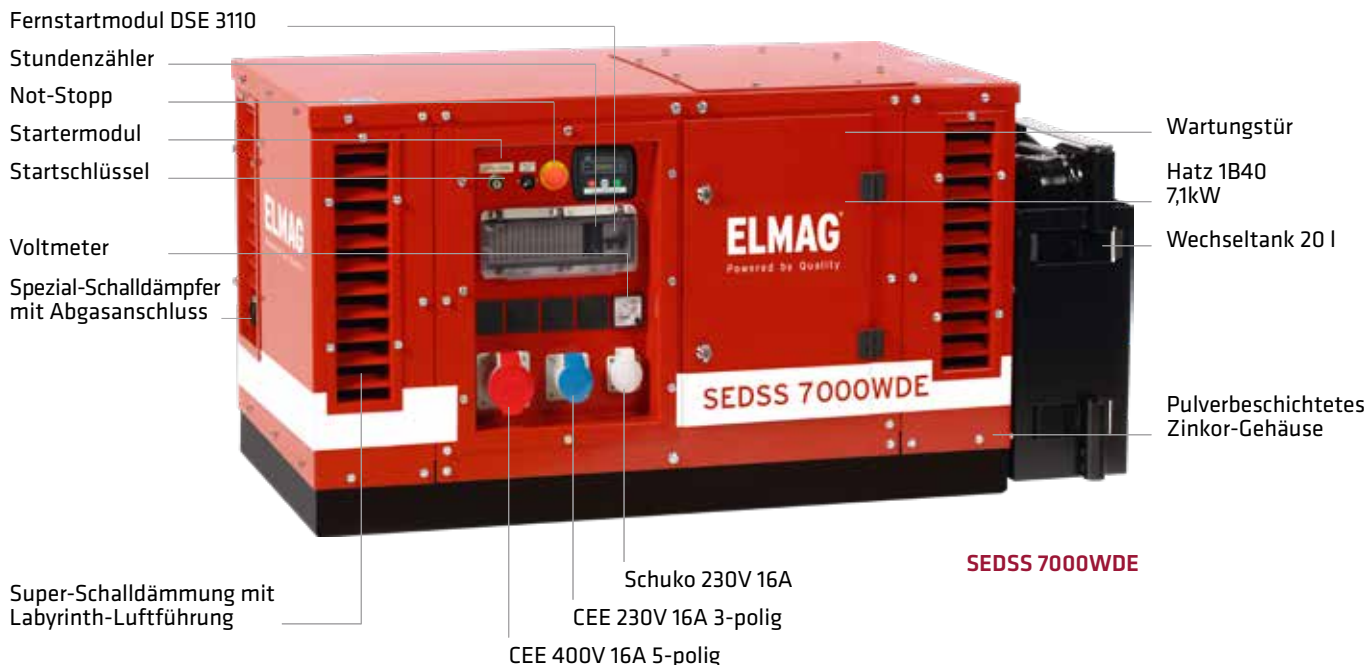

Stromerzeuger	400 Volt		230 Volt			Dieselmotor - 3000 UpM - 50 Hz - luftgekühlt								Abmessungen				Schallpegel		Bestellnummer	UVP in € exkl. MwSt.	
	3-phasig			1-phasig			Type	Stage	Leistung kW	Hubr. ccm	Zyl.	Tank l	Verbr. l/h 75%Last	Laufz. h 75%Last	l	b	h	Gew. kg	LWA			dB(A) @ 7m
	kVA max.	kVA kont.	A	kVA max.	kVA kont.	A																
SEDSS 5500WE-AVR	-	-	-	5,5	5	22	Hatz 1B40	5	7,1	462	1	20	1,9	10,5	127	64	62	200	91	66	53225	*Auf Anfrage
SEDSS 7000WDE-AVR	7	6,5	9,4	3,8	3,4	14,4	Hatz 1B40	5	7,1	462	1	20	1,9	10,5	127	64	62	200	91	66	53226	*11.815,00

## SUPERSILENT - Hervorragend in Design & Technik - Luftgekühlt

### LCD-Anzeige Stromerzeuger

Das Steuermodul DSE3110 bietet umfangreiche Überwachungs- und Schutzfunktionen für den manuellen oder automatischen Start-Stopp-Betrieb eines Stromerzeugers. An der LCD-Anzeige sind die Motordrehzahl, die Generatorspannung, die Stromfrequenz, die Betriebsstunden des Generators und die Spannung der Startbatterie anzeigbar.

- 3000 rpm Drehzahl
- 230 v~ Spannung
- 50,0 Hz Frequenz
- 16.2h Betriebsstunden
- 12.0 vDC Batteriespannung

### Manueller Fernstart

Für den Start-Stopp-Betrieb des entfernt aufgestellten Stromerzeugers genügt ein externes Bedienelement wie z.B. ein Handschalter, ein elektromechanisch betätigter Schaltautomat oder das Schaltelement einer Funk-Fernstarteinrichtung. Der Stromerzeuger kann so von einem Arbeitsplatz oder Steuerpult aus bedient werden.

Handschalter  
Schaltautomat  
Funk-Fernstarter ...

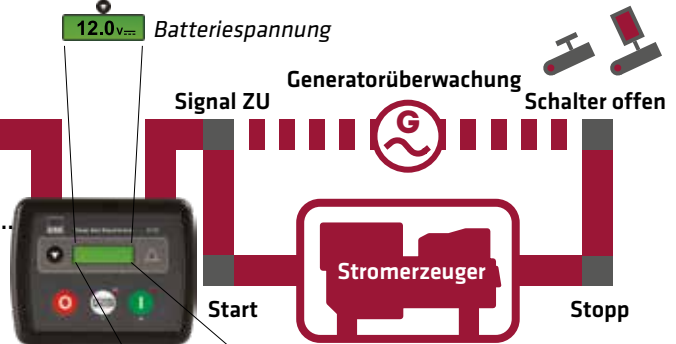

### Automatischer Fernstart

Für den unabhängigen, automatischen Betrieb des Stromerzeugers werden Automatikschalter verwendet, wie z.B. Niveau- bzw. Schwimmerschalter oder Schaltsensoren für Licht, Temperatur, Luftfeuchtigkeit etc. Ein zeitabhängiger Betrieb des Stromerzeugers ist mit dem Schaltelement einer Zeitschaltuhr realisierbar.

Automatikschalter  
Niveauschalter  
Schaltsensor  
Zeitschaltuhr ...

### Status- und Alarmanzeige (Modellabhängig)

- Eingangsmodulfehler
- Startfehler
- Stoppfehler
- Öldruck - <sup>2)</sup>
- Motortemperatur + <sup>2)</sup>
- Motordrehzahl -
- Motordrehzahl +
- Ladungsfehler
- Batteriespannung -
- Batteriespannung +
- Generatorspannung -
- Generatorspannung +
- Generatorfrequenz -
- Generatorfrequenz +
- Not-Stopp <sup>2)</sup>
- Speicherfehler intern

## Beliebte Sonderausstattungen (Option)



### Erhaltungsladegerät

Stets bereit - das Erhaltungsladegerät erhält den optimalen Ladezustand und sorgt verlässlich für eine hohe Startbereitschaft des Stromerzeugers.

- Ein- und Ausschaltautomatik
- Mit Steckanschluss außen bei mobilen Geräten
- Direkter Anschluss bei Stationäranlagen

Siehe Seite 793



### A-LTS Autom. Last-Transferschalter

Automatischer Last-Transferschalter mit integrierter Netz- und Generatorüberwachung.

Bei Netzausfall wird automatisch ein Startbefehl an den Stromerzeuger gesendet und nach dem Hochlaufen die Verbraucher auf den Stromerzeuger umgeschaltet sowie bei Netzwiederkehr ebenso automatisch zurückgeschaltet.

Siehe Seite 796



### 4-Radsatz

Locker schieben - auch größere Modelle sind einfach zu bewegen.

Siehe Seite 788

Ausstattung	Anschlüsse				Starter		Abschaltung						Generator			DSE3110	Voltmeter	Stundenzähler	Fernstart-anschluss	Wechseltank	Dieselpumpe 12V	Schalldäm. SS	
	230V		400V		Elektrostart	Batterie	Magnetostopp	Notstopp	Temperatur	Öldruck	Überlast	Kurzschl. THM-SS	Synchron	Regelung	Schutzart								
	Schuko 16A	CEE 16A-3p	CEE 32A-3p	CEE 16A-5p																			
SEDSS 5500WE-AVR	1	1	1	-	JA	JA	JA	JA	JA	JA	JA	JA	JA	AVR	IP23	JA	JA	JA	JA	JA	JA	JA	
SEDSS 7000WDE-AVR	1	1	-	1	JA	JA	JA	JA	JA	JA	JA	JA	JA	AVR	IP23	JA	JA	JA	JA	JA	JA	JA	JA

# SUPERSILENT-PROFESSIONAL - Diesel - super-schallgedämmt und



Niedrige Verbrauchs- und Schallpegelwerte, lange Laufzeit und Lebensdauer - die wassergekühlten SEDSS-Modelle gehören zu den erfolgreichsten Dieselaggregaten. Sie sichern die Infrastruktur öffentlicher Gebäude, Gewerbe- und Landwirtschaftsbetriebe, versorgen abgelegene Objekte wie Almbetriebe und Schihütten und begleiten Serviceteams, Bau- und Hilfstrupps. Auch als Notstromanlagen für private Gebäude haben sich diese Geräte bestens bewährt. Besonders wirtschaftlich in der Anschaffung durch 3000 UpM Motordrehzahl.

- Extra kräftig - Original Kubota Viertakt-Dieselmotor
- Langlebig - Antrieb mit Wasserkühlung, groß dimensioniertes Kühlersystem
- AVR-Regelung ideal für elektronische Verbraucher, Spannungsdifferenz max. ±1%
- Digitales Bedienpanel DSE 4520 für manuellen Start, Automatik- & Fernstart
- Thermisch-magnetischer Schutzschalter mit Abschaltung bei Überlast/Kurzschluss sowie Magneto-Stop, Notaus, Öldruck- und Temperaturabschaltung
- Fehlerstrom-Schutzschalter FI 30 mA und Erdspeiß für das integrierte Steckerfeld (V1 bis V4)
- Dichte Bodenwanne (Auslaufschutz) sowie Ölabbaspumpe für einfachen Service
- Tankniveausensor mit Inhaltsanzeige auf DSE 4520
- Vorbereitung für TS-Kit (autom. Netzumschaltung) / Fernstartanschluss
- inkl. Hebevorrichtung für Gabelstapler serienmäßig!
- Anschluß (ohne FI) für Gebäudeversorgung mit Reihenklemmen auf Schalttafelinnenseite (V2 mit 1h-Steckdose)
- Mittels autom. Lasttransferschalter A-LTS, M-LTS oder ATS Panel einfach erweiterbar für automatischen Notstrombetrieb
- Einphasige Versionen bei Bedarf auf Anfrage erhältlich

## Optionen



### Einspeisesteckdose 1h

- 32 A-1h Steckdose für Gebäudeeinspeisung auf der Geräterückseite. Zum einfachen Anschluß an die Gebäudeinstallation zur Notstromversorgung.
- Passender Gegenstecker 32A-1h im Lieferumfang enthalten.



### Erhaltungsladegerät

Das Erhaltungsladegerät erhält den optimalen Ladezustand und sorgt verlässlich für eine hohe Startbereitschaft des Stromerzeugers.

- Ein- und Ausschaltautomatik
- Steckanschluss außen bei V2, V3, V4
- Direktanschluss bei V5, V6



### Kühlwasservorwärmung

Der thermostat-gesteuerte Heizstab der Kühlwasservorwärmung sorgt für eine verkürzte Warmlaufphase und reduziert den Motorverschleiß.

- Effizienter und umweltfreundlicher Start des Dieselmotors auch bei kalten Temperaturen

Versionen	A	B	C
	Einspeisesteckdose 1h	Erhaltungsladegerät	Kühlwasservorwärmung
<b>Basis-Version</b>			
V2	✓	✓	
V3		✓	✓
V4		✓	✓
V5		✓	✓
V6		✓	✓

Stromerzeuger	400 Volt			230 Volt			Dieselmotor - 3000 UpM - 50 Hz - wassergekühlt						Abmessungen				Schallpegel		Anschlüsse							
	3-phasig			1-phasig			Type	Leistung	Hubr.	Zyl.	Tank	Verbr.	Laufz.	I	b	h	Gew.	LWA	dB(A)	230V			400V			
	kVA max.	kVA kont.	A	kVA max.	kVA kont.	A	KUBOTA	Stage	kW	ccm	l	l/h 75%Last	h 75%Last	cm	kg	LWA	dB(A)	Schuko	CEE 16A-3p	CEE 16A-3p	CEE 32A-3p	CEE 63A-3p	CEE 16A-5p	CEE 32A-5p		
SEDSS 113WDE	11	10	14,4	3,8	3,4	14,3	D722	5	11,3	719	3	58	2,5	23,2	138	64	88	345	92	67	1	2 <sup>1)</sup>	-	-	1	-
SEDSS 133WDE	13,5	12	17	5	4,6	20	D902	5	14	898	3	58	3,3	17,6	138	64	88	360	96	71	1	2 <sup>1)</sup>	-	-	1	-
SEDSS 183WDE	18	17	25	6,8	6,2	27	D1105	5	17	1123	3	63	3,9	16,2	150	64	100	450	96	71	2	1	1	-	1	1
SEDSS 243WDE	24	23	33	8,8	8	35	V1505	- <sup>1)</sup>	27	1498	4	73	5	14,6	170	74	110	572	96	71	2	1	1	-	1	1

1) Nur für Stationäranwendung

2) Entfällt bei Version V3 und V4



## wassergekühlt 3000 UpM - 400/230 Volt



Basisversion SEDSS 113WDE



Basisversion SEDSS 183WDE



### D Tür über der Schalttafel versperribar

mit transparentem Sichtfenster aus Polycarbonat zum Schutz gegen unbefugten Zugriff und vor Witterungseinflüssen.

- Ideal bei Aufstellung im Außenbereich.



### E Spezielle Abluft- und Abgasführung

Optional kann die Position der Abluft und der Abgase an die Einbausituation angepasst werden. (z.B. Front-, Oberseite, usw.)

- Abluft/Abgas oben od. vorne (Abluft oben nur für Innenaufstellung geeignet)



### F Steuermodul DSE7420 MK2

Für komplexe Anwendung mit der Möglichkeit zur Fernüberwachung und Bedienung über die integrierte Weboberfläche und/oder ModBus Anbindung.

Alle Anschlüsse über Reihenklemmen in der Schalttafel (ohne Steckdosen und Fi).



### G Nachtankeinrichtung

- Automatische Nachtankeinrichtung aus externem Treibstofftank
- bei Erreichen des Minimum-Tankniveaus im integrierten Tank wird dieser automatisch aus einem angeschlossenen externen Tank wieder befüllt.

D	Tür versperribar	E	Abluft/Abgasführung änderbar	F	Steuermodul DSE 7420 MK2	G	Nachtankeinrichtung
	✓						
	✓		✓				
	✓		✓		✓		
	✓		✓		✓		✓

AVR-Regelung	Schutzart IP23	DSE4520 <sup>3)</sup>	Elektrostart inkl. Batterie FI 30 mA	inkl. Erdspleiß	Fernstartanschluß und 15-kV-Anschl.	Superschallded.	Kranöse	Staplerfaschen	Basis-Version		Version V2		Version V3		Version V4		Version V5		Version V6	
									Bestellnummer	UVP in € exkl. MwSt.	Bestellnummer	UVP in € exkl. MwSt.	Bestellnummer	UVP in € exkl. MwSt.	Bestellnummer	UVP in € exkl. MwSt.	Bestellnummer	UVP in € exkl. MwSt.	Bestellnummer	UVP in € exkl. MwSt.
JA	JA	JA	JA	JA	JA	JA	JA	JA	53453	*15.190,00	00751	*15.595,00	00761	*16.535,00	00771	*17.470,00	-	-	-	-
JA	JA	JA	JA	JA	JA	JA	JA	JA	53467	*15.975,00	00752	*16.395,00	00762	*17.335,00	00772	*18.270,00	-	-	-	-
JA	JA	JA	JA	JA	JA	JA	JA	JA	53459	*17.570,00	00753	*17.990,00	00763	*18.925,00	00773	*19.865,00	00783	*20.715,00	00793	*21.800,00
JA	JA	JA	JA	JA	JA	JA	JA	JA	53461	*20.490,00	00754	*20.910,00	00764	*21.845,00	00774	*22.785,00	00784	*23.610,00	00794	*24.695,00

3) Bei Version V5 und V6: DSE7420 MK2

\* = ELMAG-Spezialprogramm

## SUPERSILENT-INDUSTRIAL - Diesel - super-schallgedämmt und



SEDSS Stromerzeuger mit langsamlaufendem Dieselmotor bieten höchste Stromqualität, extra lange Laufzeiten, höchste technische Sicherheit und eine lange Lebensdauer. Sie sind hervorragend zur Funktionserhaltung von prozess- und lebenserhaltenden Systemen geeignet. Perfekt geeignet als Notstromanlagen.

- Extra kräftig - Original Kubota Viertakt-Dieselmotor
- Langlebig - Antrieb mit Wasserkühlung, groß dimensioniertes Kühlersystem
- AVR-Regelung ideal für elektr. Verbraucher, Spannungsdifferenz max. ±1%
- Elektronische Drehzahlregelung für höchste Drehzahl- und Frequenzstabilität (14/20/44)
- Digitales Bedienpanel DSE 4520 für manuellen Start, Automatik- & Fernstart
- Thermisch-magnetischer Schutzschalter mit Abschaltung bei Überlast/Kurzschluss sowie Magneto-Stop, Notaus, Öldruck- und Temperaturabschaltung
- Fehlerstrom-Schutzschalter FI 30 mA und Erdspieß für das integrierte Steckerfeld (V1 bis V4)
- Dichte Bodenwanne (Auslaufschutz)
- Tankniveausensor mit Inhaltsanzeige auf DSE 4520
- Vorbereitung für TS-Kit (autom. Netzumschaltung) / Fernstartanschluss
- inkl. Hebevorrichtung für Gabelstapler serienmäßig!
- Anschluß (ohne FI) für Gebäudeversorgung mit Reihenklemmen auf Schalttafelinnenseite (V2 mit 1h-Steckdose)
- Mittels autom. Lasttransferschalter A-LTS, M-LTS oder ATS Panel einfach erweiterbar für automatischen Notstrombetrieb
- Einphasige Versionen bei Bedarf auf Anfrage erhältlich

### Optionen



#### Einspeisesteckdose 1h

- 32 A-1h Steckdose für Gebäudeeinspeisung auf der Geräterückseite. Zum einfachen Anschluß an die Gebäudeinstallation zur Notstromversorgung.
- Passender Gegenstecker 32A-1h im Lieferumfang enthalten.



#### Erhaltungsladegerät

Das Erhaltungsladegerät erhält den optimalen Ladezustand und sorgt verlässlich für eine hohe Startbereitschaft des Stromerzeugers.

- Ein- und Ausschaltautomatik
- Steckanschluss außen bei V2, V3, V4
- Direktanschluss bei V5, V6



#### Kühlwasservorwärmung

Der thermostat-gesteuerte Heizstab der Kühlwasservorwärmung sorgt für eine verkürzte Warmlaufphase und reduziert den Motorverschleiß.

- Effizienter und umweltfreundlicher Start des Dieselmotors auch bei kalten Temperaturen

Versionen	A	B	C
	Einspeisesteckdose 1h	Erhaltungsladegerät	Kühlwasservorwärmung
<b>Basis-Version</b>			
V2	✓	✓	
V3		✓	✓
V4		✓	✓
V5		✓	✓
V6		✓	✓

Stromerzeuger	400 Volt		230 Volt		Dieselmotor - 1500 UpM - 50 Hz - wassergekühlt						Abmessungen				Schallpegel		Anschlüsse										
	3-phasig		1-phasig		Type		Leistung	Hubr.	Zyl.	Tank	Verbr.	Laufz.	l	b	h	Gew.	LWA	dB(A) @ 7m	230V			400V					
	kVA max.	kVA kont.	A	kVA max.	kVA kont.	A	KUBOTA	Stage	kW	ccm	l	l/h 75%Last	h 75%Last	cm	kg				Schuko 16A	CEE 16A-3p	CEE 32A-3p	CEE 63A-3p	CEE 16A-5p	CEE 32A-5p	CEE 63A-5p		
SEDSS 9WDE	9	8,5	12,3	3	2,7	12,2	D1105	5	9,5	1123	3	63	1,9	33,2	150	64	90	440	90	65	2	1	-	-	1	-	-
SEDSS 14WDE	14	13	19	4,8	4,4	19	D1703M	5	15	1647	3	73	2,6	28,1	170	74	100	580	90	65	2	1	1	-	1	-	-
SEDSS 20WDE	19	18	26	6,8	6,2	29	V2203M	5	17	2197	4	80	3,7	21,6	198	74	100	660	90	65	2	1	1	-	1	1	-
SEDSS 34WDE	33	30	43	11,6	10,6	43	V3300	3A <sup>1)</sup>	28	3318	4	90	6	15	210	94	112	870	90	65	2	1	1	-	-	1	1
SEDSS 44WDE	44	40	58	15,4	14,0	61	V3800DIT	3A <sup>1)</sup>	42	3769	4	90	7,7	11,7	210	94	112	925	90	65	2	1	1	-	-	1	1

1) Nur für Stationäranwendung

## wassergekühlt 1500 UpM - 400/230 Volt



SEDSS 14WDE



SEDSS 44WDE



### D Tür über der Schalttafel versperribar

mit transparentem Sichtfenster aus Polycarbonat zum Schutz gegen unbefugten Zugriff und vor Witterungseinflüssen.

- Ideal bei Aufstellung im Außenbereich.



### E Spezielle Abluft- und Abgasführung

Optional kann die Position der Abluft und der Abgase an die Einbausituation angepasst werden. (z.B. Front-, Oberseite, usw.)

- Abluft/Abgas oben od. vorne (Abluft oben nur für Innenaufstellung geeignet)



### F Steuermodul DSE7420 MK2

Für komplexe Anwendung mit der Möglichkeit zur Fernüberwachung und Bedienung über die integrierte Weboberfläche und/oder ModBus Anbindung.

Alle Anschlüsse über Reihenklemmen in der Schalttafel (ohne Steckdosen und Fi).



### G Nachtankeinrichtung

- Automatische Nachtankeinrichtung aus externem Treibstofftank
- bei Erreichen des Minimum-Tankniveaus im integrierten Tank wird dieser automatisch aus einem angeschlossenen externen Tank wieder befüllt.

D	Tür versperribar	E	Abluft/Abgasführung änderbar	F	Steuermodul DSE 7420 MK2	G	Nachtankeinrichtung
	✓						
	✓		✓				
	✓		✓		✓		
	✓		✓		✓		✓

AVR-Regelung	Schutzart IP23	DSE4520 2)	Elektrostart inkl. Batterie FI 30 mA	Fernstartanschluß und TS-Kit-Anschl.	Superschallged.	Kranöse	Staplerfaschen	Basis-Version		Version V2		Version V3		Version V4		Version V5		Version V6	
								Bestellnummer	UVP in € exkl. MwSt.	Bestellnummer	UVP in € exkl. MwSt.	Bestellnummer	UVP in € exkl. MwSt.	Bestellnummer	UVP in € exkl. MwSt.	Bestellnummer	UVP in € exkl. MwSt.	Bestellnummer	UVP in € exkl. MwSt.
JA	JA	JA	JA	JA	JA	JA	JA	53473	*18.885,00	00755	*19.225,00	00765	*20.150,00	00775	*20.835,00	00785	*20.270,00	00795	*21.360,00
JA	JA	JA	JA	JA	JA	JA	JA	53475	*20.615,00	00756	*20.000,00	00766	*20.935,00	00776	*21.620,00	00786	*23.095,00	00796	*24.185,00
JA	JA	JA	JA	JA	JA	JA	JA	53477	*22.865,00	00757	*23.200,00	00767	*24.125,00	00777	*24.815,00	00787	*25.425,00	00797	*26.515,00
JA	JA	JA	JA	JA	JA	JA	JA	53479	*26.535,00	00758	*26.850,00	00768	*27.720,00	00778	*28.365,00	00788	*29.515,00	00798	*30.600,00
JA	JA	JA	JA	JA	JA	JA	JA	53481	*27.810,00	00759	*28.125,00	00769	*29.065,00	00779	*29.715,00	00789	*33.625,00	00799	*34.715,00

2) Bei Version V5 und V6: DSE7420 MK2

\* = ELMAG-Spezialprogramm

## RENTAL - Diesel - super-schallgedämmt - wassergekühlt 1500 UpM

Kubota

STAGE ✓

SEDSSR - ideal für Baustelle, Events, Vermietung! Die äußerst umfangreiche Serienausstattung macht diese ELMAG®-Stromerzeuger zum flexiblen Begleiter für unzählige Anwendungen.

Bereits die Grundausstattung lässt nahezu keine Wünsche offen. Die extrem robuste Bauweise dank verzinktem Grundrahmen mit integrierter Auffangwanne, überdimensionierten Tanks, sowie integriertem Anfahrerschutz trotz selbst dem härtesten Baustelleneinsatz.

- Robustes Zincor Gehäuse (galvanisiert) - pulverbeschichtet
- Große versperrebare Wartungstüren
- Synchrongenerator und AVR-Regelung serienmäßig
- Verzinkter Grundrahmen mit umlaufendem 20 mm Anfahrerschutz
- Bedienpanel mit digitalem Steuermodul DSE4520 und zusätzlichem Analoginstrumenten für Belastung (A), Spannung mit Umschalter (3-phasig), Frequenz sowie Fernstartanschluss
- Umfangreiches Steckdosenpanel
- Direkter Leistungsabgang (ab SEDSSR 20WDE)
- Großdimensionierte innenliegende Serientanks mit Auffangwanne
- Versperrebare Schaltafelfür
- Stapertaschen und Hebeöse



Stromerzeuger	400 Volt		230 Volt			Dieselmotor - 1500 UpM - 50 Hz - wassergekühlt								Abmessungen				Schallpegel		Bestellnummer	UVP in € exkl. MwSt.	
	3-phasig			1-phasig			Type		Leistung	Hubr.	Zyl.	Tank	Verbr.	Laufz.	l	b	h	Gew.	LWA			dB(A) @ 7m
	kVA max.	kVA kont.	A	kVA max.	kVA kont.	A	VOLVO	Stage	kW	ccm	l	l/h 75%Last	h 75%Last	cm			kg					
<b>SEDSSR 113WDE</b>	10,5	9,5	13,7	3,75	3,45	14,3	D722-3000UpM KUBOTA	5	11,3	719	3	86	2,5	35,5	150	76	117	525	87	62	<b>53492</b>	<b>*Auf Anfrage</b>
<b>SEDSSR 20WDE</b>	19	18	26	6,8	6,2	29	V2203M KUBOTA	5	17	2.197	4	124	3,7	33,5	185	91	137	825	90	65	<b>53491</b>	<b>*25.315,00</b>
<b>SEDSSR 44WDE</b>	44	40	58	15,4	14,6	61	V3800DIT KUBOTA	3A <sup>1)</sup>	42	3.769	4	263	7,7	34,2	209	101	147	1.200	91	66	<b>53490</b>	<b>*31.035,00</b>

1) Nur für Stationäranwendung

## 400/230 Volt



### Serienausstattung:



#### Schalttafel SEDSSR 113-44WDE:

- Analoge Anzeigen für 3xA, Hz
- Voltmeter mit Umschalter
- Steuermodul DSE4520
- Treibstoffanzeige
- FI-Schutzschalter 30mA
- TM-SS für jede Steckdose
- Not-Aus-Schalter
- Fernstartanschluss
- Direkter Leistungsabgang
- Steckdosenpanel

### Optional:



#### Erhaltungsladegerät

Stets bereit - das Erhaltungsladegerät erhält den optimalen Ladezustand und sorgt verlässlich für eine hohe Startbereitschaft des Stromerzeugers.

Siehe Seite 793

Ausstattung	Anschlüsse							Abschaltung										Generator																																										
	230V				400V			Elektrostart	Not-Stop	Magneto-Stopp	Öldruck	Temperatur	Kühlm. niedrig	Tank niedrig	Überlast	Kurzschl. TM-SS	FI 30 mA-30A reg.	Type MA:MECCALTE LSA: LEROY SOMER	Regelung AVR	Schutzart IP	LS2-Tropikalisiert	DSE4520	Elektr. Drehzahlregler	Voltmeter + Umschalter	3-Ampere-meter	Frequenzmessgerät	Stunden-zähler	Tankanzeige	Schalttafelbeleuchtung	Erdspeiß	Grundrahmen verzinkt mit Antiforschutz	Großtank innenlegend mit Ausrangwanne	Hebevorrichtung für Stapler	Transport-sicherung	Dokumententhafter	Diesel-pumpe	Diesel-pumpe (manuell)	Ölablasspumpe	Wasserabscheider	Schalldämm. SS	Hebeöse																			
	Schuko 16A	CEE 16A-3p	CEE 32A-3p	CEE 63A-3p	CEE 16A-5p	CEE 32A-5p	CEE 63A-5p																																			CEE 125A-5p	Direkter Abgang	12V	JA	JA	JA	JA	JA	JA	JA	JA	JA	JA	JA	JA	JA	JA	JA	JA
SEDSSR 113WDE	1	1	-	-	1	-	-	-	12V	JA	JA	JA	JA	JA	JA	JA	MAECP3-2SN/2	JA	IP23	-	JA	-	JA	JA	JA	JA	JA	JA	JA	JA	JA	JA	JA	JA	JA	JA	JA	JA	JA	JA	JA	JA	JA	JA	JA	JA	JA	JA	JA	JA	JA	JA								
SEDSSR 20WDE	2	1	1	-	1	-	-	1	12V	JA	JA	JA	JA	JA	JA	JA	LSA 40M5	JA	IP23	JA	JA	JA	JA	JA	JA	JA	JA	JA	JA	JA	JA	JA	JA	JA	JA	JA	JA	JA	JA	JA	JA	JA	JA	JA	JA	JA	JA	JA	JA	JA	JA	JA	JA	JA	JA	JA				
SEDSSR 44WDE	2	1	1	-	1	-	-	1	12V	JA	JA	JA	JA	JA	JA	JA	LSA 42.3S5	JA	IP23	JA	JA	JA	JA	JA	JA	JA	JA	JA	JA	JA	JA	JA	JA	JA	JA	JA	JA	JA	JA	JA	JA	JA	JA	JA	JA	JA	JA	JA	JA	JA	JA	JA	JA	JA	JA	JA	JA	JA	JA	JA

## AUTOMATIC - Benzin/Diesel - mit Notstromautomatik - 400/230 Volt

**HONDA**



Mit einer Notstromanlage von ELMAG® ist man auf der sicheren Seite. Sie startet automatisch bei Stromausfall, übernimmt die Energieversorgung der angeschlossenen Verbraucher und stoppt bei Stromwiederkehr. Das Start-Stopp-Automatikmodul DSE4520 sorgt für die stete Betriebsbereitschaft der Notstromanlage durch integrierte Selbsttestfunktion und das Erhaltungslademodul für die Startbatterie.

Automatische Notstromanlagen erfüllen moderne Sicherheitsrichtlinien und schützen die Benutzer und den Betreiber technischer Systeme vor den Folgen eines Stromausfalls. Notstromanlagen empfehlen sich daher zur Ausfallsicherung von Beleuchtungs- und Liftanlagen in öffentlich zugänglichen Gebäuden und Versammlungsorten. Dazu zählen Bahnhöfe und Flughäfen, Gast- und Raststätten, Gemeinde- und Stadtsäle, Hochhäuser und Hotels, Kindergärten, Krankenhäuser und Schulen, Kinos, Museen, Theater, Schwimmbäder und Stadien, U-Bahn-Stationen etc.

Auch im privaten Sektor halten die Systeme mehr und mehr Einzug. Welcher Haushalt kann heutzutage ohne Strom auskommen? Heizung, Wasserversorgung oder Kühlgeräte, auch im Privatbereich ist eine zuverlässige Notstromversorgung unerlässlich.

■ Jetzt neu: Steuermodul DSE 4520 mit umfangreichen Anzeigefunktionen für Spannung, Frequenz, Belastung und vieles mehr.

### Top-Seller



#### SEB-7500WDE-ASS

400/230 Volt-Gerät mit Start-Stopp-Automatik. Laufzeit 7,1 h zur Überbrückung des Sommergewitters. Passt in jeden Keller und sichert die wichtigsten Systeme. Inklusive AVR-Regelung sowie Generator für erhöhte Schiefastfähigkeit.

#### SEB 13500 |16000WDE-ASS

Hochleistungsgeräte für Haus und Landwirtschaft. Ausreichend Leistung für z.B. Licht-, Heiz-, Kühl-, Melk- und Fütterungsanlagen. Ideal auch für den Betrieb von Wärmepumpen und Verbrauchern mit hohem Anlaufstrom.

#### SEBSS 6500-15000WDE-ASS

Die Lärmbelastung in Grenzen halten - ELMAG® SEBSS-Modelle arbeiten extrem leise und sind die ideale Wahl für den Notstrombetrieb in sensibler Umgebung.

Autom. Notstromanlage	400 Volt			230 Volt			Benzinmotor - 3000 UpM - 50 Hz - luftgekühlt							Abmessungen				Schallpegel		DSE4520 Schaltleistung	Bestellnummer	UVP in € exkl. MwSt.
	3-phasig			1-phasig			Type	Leistung	Hubr.	Zyl.	Tank	Verbr.	Laufz.	l	b	h	Gew.	LWA	dB(A) @ 7m			
	kVA max.	kVA kont.	A	kVA max.	kVA kont.	A	HONDA	kW	ccm	l	l/h 75%Last	h 75%Last	cm	kg	cm	kg	cm	kg	cm			
SEB 7500WDE-ASS	8	7,2	10	3,8	3,4	14,4	GX 390	8,2	389	1	20	2,8	7,1	83	51	56	103	97	72	63	00490	*8.090,00
SEB 13500WDE-ASS	13,5	12	17	5	4,6	20	GX 630	14	688	2	20	4,2	4,8	102	55	60	149		75 <sup>1)</sup>	63	00491	*8.900,00
SEB 16000WDE-ASS	16	14,4	21	5,8	5,3	23	GX 690	15	688	2	20	5	4	102	55	60	154		75 <sup>1)</sup>	63	00492	*9.570,00
SEBSS 6500WDE-ASS	7	6,5	9,4	2,5	2,3	10	GX 390	8,2	389	1	20	2,4	8,3	110	56	56	150	87	62	63	00493	*10.625,00
SEBSS 12000WDE-ASS	12	10	14,4	4	3,7	16	GX 630	14	688	2	20	4,2	4,8	127	75	59	204	91	66	63	00494	*12.390,00
SEBSS 15000WDE-ASS	15	12,5	18	6	5,4	23	GX 690	15	688	2	20	5	4	127	75	59	224	94	69	63	00495	*13.690,00

Autom. Notstromanlage	400 Volt			230 Volt			Dieselmotor - 3000 UpM - 50 Hz - luftgekühlt							Abmessungen				Schallpegel		AT 206 Schaltleistung	Bestellnummer	UVP in € exkl. MwSt.
	3-phasig			1-phasig			Type	Leistung	Hubr.	Zyl.	Tank	Verbr.	Laufz.	l	b	h	Gew.	LWA	dB(A) @ 7m			
	kVA max.	kVA kont.	A	kVA max.	kVA kont.	A	HATZ	kW	ccm	l	l/h 75%Last	h 75%Last	cm	kg	cm	kg	cm	kg	cm			
SED 7000WDE-ASS	7	6,5	9,4	3,8	3,4	14,4	1B40	6,2	462	1	20	1,9	10,5	83	51	56	110		83 <sup>1)</sup>	63	00496	*9.715,00
SEDSS 7000WDE-ASS	7	6,5	9,4	3,8	3,4	14,4	1B40	6,2	462	1	20	1,9	10,5	127	64	62	200	91	66	63	00497	*14.495,00

1) Schallpegel entspricht nicht den Richtlinien 2000/14/EG, 2005/88/EG

## Versorgungssicher durch Start-Stopp-Automatik DSE4520

### Automatische Netzüberwachung

Bei Stromausfall bzw. Abweichung der eingestellten Spannungsgrenze wird der Stromerzeuger automatisch gestartet und übernimmt die Energieversorgung der angeschlossenen Verbraucher. Bei Stromwiederkehr bzw. bei Wiedererreichen der korrekten Netzspannung wird der Stromerzeuger gestoppt und die Automatiksteuerung kehrt zur Netzüberwachung zurück.

### Automatischer Testlauf

Bei regelmäßigen Selbsttests werden die Motor- und Generatorfunktionen geprüft. Testlaufzeiten und -intervalle sind programmierbar.

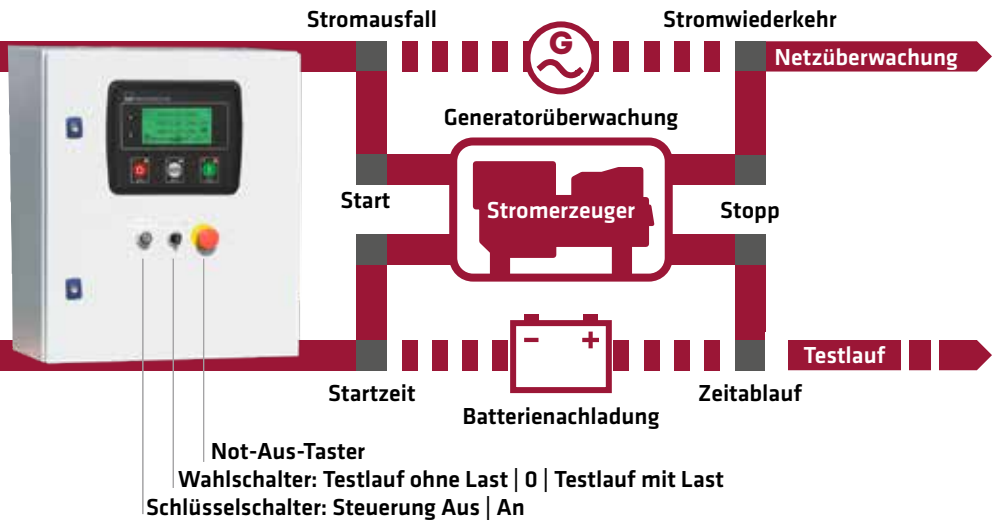

## Top-Seller



### SED 7000WDE-ASS

Robustes 400/230 V-Rahmenggerät mit Start-Stopp-Automatik. Max. 7 kVA, ideal zur kurzzeitigen Notstromversorgung.



### SEDSS 7000WDE-ASS

Universal-Stromerzeuger mit Super-Schalldämmung. Ideal zur Ausfallsicherung privater und gewerblicher Systeme.

### Komplett-Ausstattung

SEBSS/SEDSS-Modelle mit Start-Stopp-Automatik DSE4520 sind hervorragend als privat, gewerblich oder kommunal genutzte Notstromanlagen geeignet, z.B. zur Absicherung funktionswichtiger Beleuchtungs-, Computer-, Sicherheits- und Versorgungssysteme, Elektrogeräte und Produktionsanlagen.

### Lieferumfang von Notstromanlagen

- Stromerzeuger mit Startbatterie
- AVR-Regelung
- Start-Stopp-Automatikmodul DSE4520, angeschlossen mit 3 m Zwischenkabel
- Umschalteinrichtung 4-polig, elektrisch und mechanisch verriegelt
- 3-Phasen-Netzüberwachung
- Erhaltungsladung
- Isolierter Sternpunkt
- Thermisch-magnetischer Schutzschalter
- Bedienung nur über Modul DSE4520, keine Anschlüsse/Anzeigen am Stromerzeuger
- Anschluss für Abgasrohr
- mit 20 l Wechseltank serienmäßig

### Ausstattungsoptionen

Ölablasspumpe für SEBSS. Flexibles Abgasrohr aus Edelstahl. Sondertanks / Großtanks.

Erweiterbar mit Fernüberwachung und Fernbedienung über Internet und Handy.

Ausstattung	Starter				Abschaltung				Generator				DSE 4520	3 x Voltmeter <sup>2)</sup>	3 x Ampere-meter <sup>2)</sup>	Hertzmeter <sup>2)</sup>	Stunden-zähler <sup>2)</sup>	Not-Stopp	Erhaltungsladung	Wechseltank	Kraftstoffpumpe man.	Schalldäm., SS
	Handstart	Elektro-Choke	Elektro-start	Batterie	Ölmangel	Temperatur	Überlast	Kurzschl. ThM-SS	Synchron	Regelung	Schutzart											
SEB 7500WDE-ASS	JA	JA	JA	JA	JA	-	JA	JA	JA	AVR	IP23	JA	JA	JA	JA	JA	JA	JA	JA	JA	JA	-
SEB 13500WDE-ASS	-	JA	JA	JA	JA	-	JA	JA	JA	AVR	IP23	JA	JA	JA	JA	JA	JA	JA	JA	JA	JA	-
SEB 16000WDE-ASS	-	JA	JA	JA	JA	-	JA	JA	JA	AVR	IP23	JA	JA	JA	JA	JA	JA	JA	JA	JA	JA	-
SEBSS 6500WDE-ASS	-	JA	JA	JA	JA	JA	JA	JA	JA	AVR	IP23	JA	JA	JA	JA	JA	JA	JA	JA	JA	JA	JA
SEBSS 12000WDE-ASS	-	JA	JA	JA	JA	JA	JA	JA	JA	AVR	IP21	JA	JA	JA	JA	JA	JA	JA	JA	JA	JA	JA
SEBSS 15000WDE-ASS	-	JA	JA	JA	JA	JA	JA	JA	JA	AVR	IP23	JA	JA	JA	JA	JA	JA	JA	JA	JA	JA	JA

Ausstattung	Starter			Abschaltung				Generator				DSE 4520	3 x Voltmeter <sup>2)</sup>	3 x Ampere-meter <sup>2)</sup>	Hertzmeter <sup>2)</sup>	Stunden-zähler <sup>2)</sup>	Not-Stopp	Erhaltungsladung	Wechseltank	Dieselpumpe T2V	Schalldäm., SS	
	Elektro-start	Batterie	Magneto-Stopp	Öldruck	Temperatur	Überlast	Kurzschl. ThM-SS	Synchron	Regelung	Schutzart												
SED 7000WDE-ASS	JA	JA	JA	JA	JA	JA	JA	JA	JA	AVR	IP23	JA	JA	JA	JA	JA	JA	JA	JA	JA	JA	-
SEDSS 7000WDE-ASS	JA	JA	JA	JA	JA	JA	JA	JA	JA	AVR	IP23	JA	JA	JA	JA	JA	JA	JA	JA	JA	JA	JA

2) Anzeige am Automatikmodul DSE 4520

\* = ELMAG-Spezialprogramm

## AUTOMATIC - Diesel - mit Notstromautomatik - 400/230 Volt



Automatische Notstromanlagen schützen die Benutzer und die Betreiber technischer Systeme vor den Auswirkungen eines Stromausfalls. Das Start-Stopp-Automatikmodul DSE 7320 überwacht den Netzstrom auf drei Phasen, startet den Stromerzeuger bei Stromausfall und sorgt für eine automatische Energieversorgung der angeschlossenen Verbraucher.

Dieseltreibene Notstromaggregate sind die richtige Wahl, wenn mit einem häufigen und intensiven Einsatz des Stromerzeugers zu rechnen ist. Sie laufen mit günstigem Dieseldieselkraftstoff, sind besonders robust gebaut und bieten eine lange Lebensdauer.

Modelle mit 1500 UpM sind besonders verschleißarm und besitzen die längste Lebensdauer und den niedrigsten Schallpegel.

Auch zur Versorgung von Computer-, Steuerungs- und Telekommunikationsanlagen sind diese Modelle dank AVR-Regelung empfohlen. Einzelmodelle sind mit einer elektronischen Drehzahlregelung ausgestattet, die für höchste Frequenzstabilität sorgt und ein ideales Regelverhalten bei Stoßlasten aufweisen.

Komplett-Pakete mit DSE 7320 Steuermodul bieten serienmäßig 3 potentialfreie Kontakte (frei programmierbar) zur Weitergabe von Statusmeldungen und lassen sich einfach mit einer optionalen Fernüberwachung ausrüsten.

**Umfangreiche Serienausstattung:**

- Elektrische Kühlwasservorwärmung serienmäßig
- Hebevorrichtung für Gabelstapler mit Ankerlöchern serienmäßig
- Abluft- und Abgasposition wahlweise nach vorne oder oben ausblasend dadurch sind folgende Ausführung möglich: Abluft und Abgas vorne, Abluft und Abgas oben, Abluft vorne und Abgas oben, Abgas vorne und Abluft oben (nachträglich änderbar) für einfachste Anbindung bei Innenaufstellung.

**Plug & Play - einfachste Installation!**

### Top-Seller



**SEDSS 113|133|183|243WDE-ASS**

Hochleistungsmodelle mit AVR-Regelung. Breite Versorgungslösung, lange Laufzeit. Top-Preis-/Leistungsverhältnis.



**SEDSS 14|20|34|44WDE-ASS**

Langsamläufer mit besonders niedrigem Schallpegel, Einzelmodelle mit elektronischem Drehzahlregler.

Autom. Notstrom-anlage	400 Volt			230 Volt			Dieselmotor - 50 Hz - wassergekühlt										Abmessungen				Schallpegel		DSE7320 Schaltleistung	Bestellnummer	UVP in € exkl. MwSt.
	3-phasig			1-phasig			Type			Leistung	Hubr.	Zyl.	Tank	Verbr.	Laufz.	I	b	h	Gew.	LWA	dB(A) @ 7m				
	kVA max.	kVA kont.	A	kVA max.	kVA kont.	A	KUBOTA	UpM	Stage	kW	ccm	I	l/h 75%Last	h 75%Last	cm	kg	cm	cm	cm	kg	dB(A)	dB(A)			
SEDSS 113WDE-ASS	11	10	14,4	3,8	3,4	14,3	D722	3000	5	11,3	719	3	58	2,5	23,2	138	64	88	345	90	65	40	00543	*19.675,00	
SEDSS 133WDE-ASS	13,5	12	17	5	4,6	20	D902	3000	5	14	898	3	58	3,3	17,6	138	64	88	360	96	71	40	00545	*20.570,00	
SEDSS 183WDE-ASS	18	17	25	6,8	6,2	27	D1105	3000	5	17	1123	3	63	3,9	16,2	150	64	100	450	96	71	60	00547	*22.725,00	
SEDSS 243WDE-ASS	24	23	33	8,8	8	35	V1505	3000	3A <sup>1)</sup>	27	1498	4	73	5	14,6	170	74	110	572	96	71	60	00549	*25.795,00	
SEDSS 14WDE-ASS	14	13	19	4,8	4,4	19	D1703M	1500	5	15	1647	3	73	2,6	28,1	170	74	110	580	90	65	40	00564	*24.875,00	
SEDSS 20WDE-ASS	19	18	26	6,8	6,2	29	V2203M	1500	5	17	2197	4	80	3,7	21,6	198	74	110	660	90	65	60	00551	*27.340,00	
SEDSS 34WDE-ASS	33	30	43	10,9	9,9	43	V3300	1500	3A <sup>1)</sup>	28	3318	4	90	6	15	210	94	122	870	90	65	60	00554	*31.000,00	
SEDSS 44WDE-ASS	44	40	58	15,4	14	61	V3800 DIT	1500	3A <sup>1)</sup>	42	3769	4	90	7,7	11,7	210	94	122	925	90	65	125	00553	*34.115,00	

1) Nur für Stationäranwendung



## Standby-Profis - Dieselaggregate mit Start-Stopp-Automatik DSE7320

### Automatische Netzüberwachung

Bei Stromausfall bzw. Abweichung der eingestellten Spannungsgrenze wird der Stromerzeuger automatisch gestartet und übernimmt die Energieversorgung der angeschlossenen Verbraucher. Bei Stromwiederkehr bzw. bei Wiedererreichen der korrekten Netzspannung wird der Stromerzeuger gestoppt und die Automatiksteuerung kehrt zur Netzüberwachung zurück.

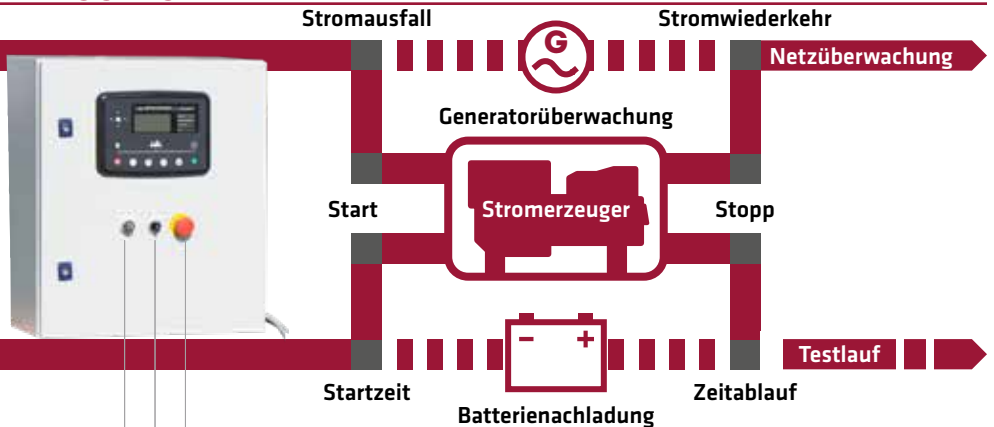

### Automatischer Testlauf

Bei regelmäßigen Selbsttests werden die Motor- und Generatorfunktionen geprüft. Testlaufzeiten und -intervalle sind programmierbar.

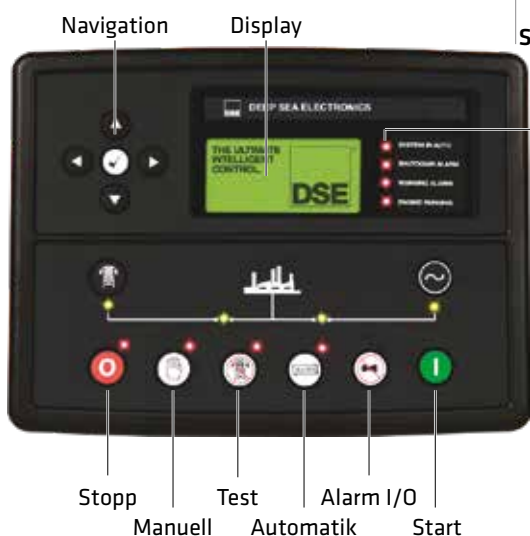

Not-Aus-Taster  
Wahlschalter: Testlauf ohne Last | 0 | Testlauf mit Last  
Schlüsselschalter: Steuerung Aus | An

LED-Anzeigen (Beispiel):  
- Automatik-Modus  
- Alarm Abschaltung  
- Warnung  
- Maschine in Betrieb

Spannungsüberwachung  
- Netz  
- Generator

### Perfekte Überwachung

Das DSE-Modul bietet umfangreiche Anzeige-, Überwachungs- und Alarmfunktionen. Die mit \* gekennzeichnete Einträge können je nach Stromerzeuger und Motorsteuerung (ECU) abweichen.

### Anzeige-/Überwachungsfunktionen:

- 3-Phasen Generatorüberwachung (L-N, L-L)
- Generatorfrequenz
- Generatorstrom (A) je Phase
- 3-Phasen Netzüberwachung (L-N, L-L)
- Netzfrequenz
- Netzstrom (A) je Phase
- Generatorlast- und Leistungsanzeige (kW, kVA, kVAR, cos phi)
- Kumulierte Leistungsüberwachung (kWh, kVAh, kVArh)
- Generator-Überlastschutz (kW)
- Generator Phasenreihenfolge
- Motordrehzahl
- Öldruck\*
- Kühlmitteltemperatur\*
- Batteriespannung
- Batterieladespannung
- Laufzeit
- Treibstoffstand
- Zusatzsensoren\*
- Motor-Wartungsalarme
- Ereignisspeicher

- Beleuchtete, vierzeilige LCD-Anzeige
- Alarmanzeigen auf LCD und LED
- Energiesparmodus
- 9 Eingänge und 8 Ausgänge für Steuerungs- und Überwachungssignale
- Datumsplaner, Timer, Alarmer, Wartung und Ereignisprotokoll konfigurierbar
- Kraftstoff- und Generatoralarm
- Echtzeituhr für genaue Protokollierung
- Diagnoseseite und Testlauffunktion
- Umfangreiche Leistungsüberwachung
- Ein- bzw. Dreiphasen-Netzüberwachung
- Lastschaltung und automatische Lastübertragung
- Überlastschutz und Schiefelastschutz

- USB-Anschluss für PC-Programmierung
- Statusbildschirme programmierbar
- Erweiterte PCL-Programmierung
- RS232-Schnittstelle für GSM-Modul oder 3G Gateway
- RS485-Schnittstelle mit Modbus RTU-Protokoll für Gebäudesteuerung
- Automatikbetrieb mit permanenter Netzüberwachung, steter Startbereitschaft und vollautomatischer Umschaltung Netz - Stromerzeuger - Netz
- Steuerungs- und Überwachungsumfang vom Stromerzeuger abhängig, bei Bedarf Sonderausführung möglich

Ausstattung	Starter		Abschaltung				Generator				DSE7320	Drehzahlregler elektr.	Voltmeter <sup>2)</sup>	Ampere-meter <sup>2)</sup>	Hertzmeter <sup>2)</sup>	Stunden-zähler <sup>2)</sup>	Not-Stopp	Tankniveau-sensor	3 potenzialfreie Kontakte	Erhaltungsladung	Dichte Bodenwanne	Grundrahmen-tank	Dieselpumpe 12V	Ölablass-pumpe	Schalldäm. SS	Kühlwasser-vorwärmung	Hebevorrichtung für Gabelstapler	Abgas- und Abluft-positionwahlweise
	Elektro-start	Batterie	Magneto-Stopp	Öldruck	Temperatur	Überlast	Kurzschl. ThM-SS	Synchron	Regelung	Schutzart																		
SEDSS 113WDE-ASS	JA	JA	JA	JA	JA	JA	JA	JA	AVR	IP23	JA	-	JA	JA	JA	JA	JA	JA	JA	JA	JA	JA	JA	JA	JA	JA	JA	JA
SEDSS 133WDE-ASS	JA	JA	JA	JA	JA	JA	JA	JA	AVR	IP23	JA	-	JA	JA	JA	JA	JA	JA	JA	JA	JA	JA	JA	JA	JA	JA	JA	JA
SEDSS 183WDE-ASS	JA	JA	JA	JA	JA	JA	JA	JA	AVR	IP23	JA	-	JA	JA	JA	JA	JA	JA	JA	JA	JA	JA	JA	JA	JA	JA	JA	JA
SEDSS 243WDE-ASS	JA	JA	JA	JA	JA	JA	JA	JA	AVR	IP23	JA	-	JA	JA	JA	JA	JA	JA	JA	JA	JA	JA	JA	JA	JA	JA	JA	JA
SEDSS 14WDE-ASS	JA	JA	JA	JA	JA	JA	JA	JA	AVR	IP23	JA	JA	JA	JA	JA	JA	JA	JA	JA	JA	JA	JA	JA	JA	JA	JA	JA	JA
SEDSS 20WDE-ASS	JA	JA	JA	JA	JA	JA	JA	JA	AVR	IP23	JA	JA	JA	JA	JA	JA	JA	JA	JA	JA	JA	JA	JA	JA	JA	JA	JA	JA
SEDSS 34WDE-ASS	JA	JA	JA	JA	JA	JA	JA	JA	AVR	IP23	JA	-	JA	JA	JA	JA	JA	JA	JA	JA	JA	JA	JA	JA	JA	JA	JA	JA
SEDSS 44WDE-ASS	JA	JA	JA	JA	JA	JA	JA	JA	AVR	IP23	JA	JA	JA	JA	JA	JA	JA	JA	JA	JA	JA	JA	JA	JA	JA	JA	JA	JA

2) Anzeige am Automatikmodul DSE7320

\* = ELMAG-Spezialprogramm

## X-WELD - Benzin/Diesel - mit Schweißfunktion - 400/230 Volt

**HONDA**  
**YANMAR**

SEB und SED X-Stromerzeuger sind nützliche Helfer bei Service- und Montageeinsätzen, auf Baustellen und in der Landwirtschaft - kurz immer dann, wenn in unversorgten Bereichen Schweißstrom für das Elektrodenschweißen und Strom für Elektrowerkzeuge und Beleuchtungsanlagen gebraucht wird. Als Notstromanlagen empfehlen wir normale Stromerzeuger der Serie SEB, da diese über eine bessere Spannungsregelung verfügen.

X-Modelle besitzen genormte Schweißkabel-Buchsen zum Anschluss eines handelsüblichen Elektrodenhalters. Sie ermöglichen die Verarbeitung von Rutil- und basischen Elektroden bis Durchmesser 4, 5 bzw. 6 mm.

- Einfaches Handling - Handstart mit Honda EasyStart-System, XE-Modelle mit Elektrochoke, Elektrostart-System und wartungsfreier Startbatterie
- Betriebssicher - Schutzart IP23 gegen Sprühwasser
- Thermischer Schutzschalter mit Abschaltung bei Überlast bzw. Thermisch-magnetischer Schutzschalter mit Abschaltung bei Überlast und Kurzschluss

Weitere Modelle auf Anfrage!

### Top-Seller



**SEB 200X - Top-Seller**

Gefragter Universal-Stromerzeuger für DC-Schweißen, Profigerät für Baustellen- und Serviceeinsätze, ideal für Bewehrungs- und Montageschweißungen.



**SEB 200X/25 - Langläufer**

Kompaktes 400/230 Volt-Gerät für DC-Schweißen auf Buchse Ø 13 mm 35/50, Elektrodendurchmesser max. 4 mm. Mit Großtank 25 l für lange Laufzeit.



**SED 180DX|DXE - Top-Seller**

Gewerblich häufig eingesetzte, robuste Rahmengeräte für Baustellen- und Montageschweißungen, Buchse Ø 13 mm 35/50.

Stromerzeuger	Schweißstrom		Elektr.	400 V	230 V	Benzinmotor - 3000 UpM - 50 Hz - luftgekühlt							Abmessungen				Schallpegel		Bestellnummer	UVP in € exkl. MwSt.			
	Ampere					Ø max.	3-ph.	1-ph.	Type	Leistung	Hubr.	Zyl.	Tank	Verbr.	Laufz.	l	b	h			Gew.	LWA	dB(A) @ 7m
	35%ED	60%ED																					
<b>SEB 200X</b>	200 DC	150 DC	4	6,5	3,5	Honda GX 390	8,2	389	1	6,1	2,4	2,5	83	55	60	90	97	72	<b>53123</b>	<b>*2.675,00</b>			
<b>SEB 200X/25</b>	200 DC	150 DC	4	6,5	3,5	Honda GX 390	8,2	389	1	25	2,4	10,4	80	58	63	115	96	71	<b>53127</b>	<b>*3.960,00</b>			
<b>SEB 250XE</b>	250 DC	220 DC	5	8	3	Honda GX 630	15,5	688	2	20	4,2	4,8	88	55	72	160		75 <sup>1)</sup>	<b>53124</b>	<b>*6.895,00</b>			
<b>SEB 300XE</b>	280 DC	220 DC	6	8	3	Honda GX 690	16,5	688	2	20	5	4	88	55	72	164		75 <sup>1)</sup>	<b>53125</b>	<b>*7.375,00</b>			

Stromerzeuger	Schweißstrom		Elektr.	400 V	230 V	Dieselmotor - 3000 UpM - 50 Hz - luftgekühlt							Abmessungen				Schallpegel		Bestellnummer	UVP in € exkl. MwSt.			
	Ampere					Ø max.	3-ph.	1-ph.	Type	Leistung	Hubr.	Zyl.	Tank	Verbr.	Laufz.	l	b	h			Gew.	LWA	dB(A) @ 7m
	35%ED	60%ED																					
<b>SED 180DX</b>	180 DC	150 DC	4	6	3,5	Yanmar L100N	6,3	435	1	5,4	1,8	3	83	55	60	110		83 <sup>1)</sup>	<b>53424</b>	<b>*3.885,00</b>			
<b>SED 180DXE</b>	180 DC	150 DC	4	6	3,5	Yanmar L100N	6,3	435	1	5,4	1,8	3	83	55	60	120		83 <sup>1)</sup>	<b>53425</b>	<b>*4.590,00</b>			

1) Schallpegel entspricht nicht den Richtlinien 2000/14/EG, 2005/88/EG

## Schweißen, Licht und mehr - Universell einsetzbare Rahmengeräte



Ausstattung	Anschlüsse				Starter					Abschaltung				Generator		Voltmeter	Stundenzähler	Tankuhr mech.	Großtank	Membranpumpe
	230V		400V		Hand-start	Au-to-Choke-start	Elektro-choke	Elekt-rostart	Batterie	Ölmangel	Überlast	Kurzschl. ThM-SS	FI 30 mA	Synchron	Schutzart					
	Buchse 35/50	Schuko 16A	CEE 16A-3p	CEE 16A-5p																
<b>SEB 200X</b>	1	1	-	1	JA	-	-	-	-	JA	JA	-	-	JA	IP23	-	-	-	-	
<b>SEB 200X/25</b>	1	1	-	1	JA	JA	-	-	-	JA	JA	JA	-	JA	IP23	JA	JA	JA	JA	
<b>SEB 250XE</b>	1	-	1	1	-	-	JA	JA	JA	JA	JA	JA	JA	JA	IP23	-	JA	-	JA	JA
<b>SEB 300XE</b>	1	-	1	1	-	-	JA	JA	JA	JA	JA	JA	JA	JA	IP23	-	JA	-	JA	JA

**TIPP**  
Schweißplatzausrüstung siehe Rubrik Schweißtechnologie

Ausstattung	Anschlüsse				Starter					Abschaltung					Generator		Voltmeter	Stundenzähler	Tankanzeige	Öldrucklampe	Dieselpumpe 12V	Ölablasspumpe	Schalldäm. SS	Hebeöse	
	230V		400V		Hand-start	Elektro-start	Batterie	Magneto-Stopp	Not Stopp	Öldruck	Temperatur	Überlast	Kurzschl. ThM-SS	FI 30 mA	Erdspließ	Synchron									Schutzart
	Buchse 35/50	Schuko 16A	CEE 16A-3p	CEE 16A-5p																					
<b>SED 180DX</b>	1	1	-	1	JA	-	-	-	-	-	-	JA	-	-	-	JA	IP23	-	-	JA	-	-	-	-	
<b>SED 180DXE</b>	1	1	-	1	JA	JA	JA	-	-	-	-	JA	-	-	-	JA	IP23	-	-	JA	JA	-	-	-	-

\* = ELMAG-Spezialprogramm

## Serie SEZN-IT/TN von 20 - 90 KVA



Die Zapfwellen-Stromerzeuger der Serie SEZN IT/TN erzeugen Qualitätsstrom mit dem Zapfwellenantrieb eines Traktors - eine ideale Versorgungslösung für die Land- und Forstwirtschaft, Gartenbau-, Baugewerbe- und Kommunalbetriebe zum externen Betrieb von Elektromaschinen, Wasser- und Hebepumpen, Motoren von Baumaschinen, Förderbändern, Heugebläsen etc. Bei Stromausfall dienen die SEZN-Modelle überdies als Notstromaggregate für Haus und Hof, Kühlräume, Milchkühl-, Melk-, Brut-, Fütterungs-, Heizanlagen etc.

Die äußerst robusten, rundum mit einem Rohrrahmen geschützten Geräte können mittels Dreipunktaufhängung am Traktor montiert werden. Zum einfachen Transport sind im Grundrahmen integrierte Aufnahmen für Hubwagen und Gabelstapler/Frontlader vorhanden.

- Betriebsartenwahlschalter für Haus- und Feldbetrieb
- Inklusive AVR-Regelung für elektronische Verbraucher (zB. Melkroboter, Fütterungsanlagen, usw.)
- Umfangreiche Anzeige- und Sicherheitsfunktionen  
Ampelanzeigen für einfachste Einstellung und Überwachung  
rot - gelb - grün: zur Frequenzüberwachung  
rot - grün: zur Spannungsüberwachung und Schiefastüberwachung
- Spannungs- sowie Leistungsanzeige (Ampere) für alle 3 Phasen mittels Multifunktionsanzeigemodul
- Einstellbare Frequenz-, Spannungs- und Schiefastüberwachung (Asymmetrie)
- Isolationsüberwachung 2-stufig für Feldbetrieb - kein Erdspeiß nötig
- Steckdosen (Feldbetrieb): 2x Schuko 230 V, 1x CEE 16 A 400 V, 1x CEE 32 A 400 V
- 1h-Steckdose (Hausbetrieb): 1x CEE 63 A 400 V (bis SEZN 50), 1x CEE 125 A 400 V (ab SEZN 65)

## Einfachste Einstellung vom Traktorsitz aus



Anzeigegeräte für Grundeinstellung zur einfachen Einstellung der korrekten Zapfwelldrehzahl:

- Analoge Spannungsanzeige
- LED-Anzeigen Spannung OK/Nicht OK; Frequenz hoch/OK/niedrig
- Analoge Frequenzanzeige

Bedienpanel und Steckdosenpanel:

- Multifunktionsanzeige (V, A, Hz)
- Umschalter Haus-/Feldbetrieb
- ISO-Wächter zweistufig mit Fehleranzeige
- Spannung- und Frequenzüberwachung
- 1h-Steckdose für Haus- sowie Feldbetrieb

Modelle	400 Volt		Traktor min. PS	Zapfwelle Drehzahl UpM	Generator Drehzahl UpM	Spannungs- regelung	Schutzart	Gewicht		Bestell- nummer	UVP in € exkl. MwSt.
	3-phasig							kg			
	kVA max.	kVA kont.									
SEZN 20WD-AVR-IT/TN	21,8	19,8	50	430	1.500	AVR	IP44	205	53780	*9.100,00	
SEZN 30WD-AVR-IT/TN	29,7	27,0	70	430	1.500	AVR	IP44	245	53781	*9.600,00	
SEZN 35WD-AVR-IT/TN	35,6	32,4	85	430	1.500	AVR	IP44	263	53782	*9.875,00	
SEZN 45WD-AVR-IT/TN	44,5	40,5	100	430	1.500	AVR	IP44	280	53783	*10.170,00	
SEZN 50WD-AVR-IT/TN	49,5	45,0	115	430	1.500	AVR	IP44	315	53784	*11.170,00	
SEZN 65WD-AVR-IT/TN	64,4	58,5	145	400	1.500	AVR	IP44	350	53785	*13.185,00	
SEZN 80WD-AVR-IT/TN	79,2	72,0	180	400	1.500	AVR	IP44	380	53786	*13.740,00	
SEZN 90WD-AVR-IT/TN	92,1	83,7	210	400	1.500	AVR	IP44	400	53787	*14.185,00	

## Strom aus der Zapfwelle für Haus- und Feldbetrieb

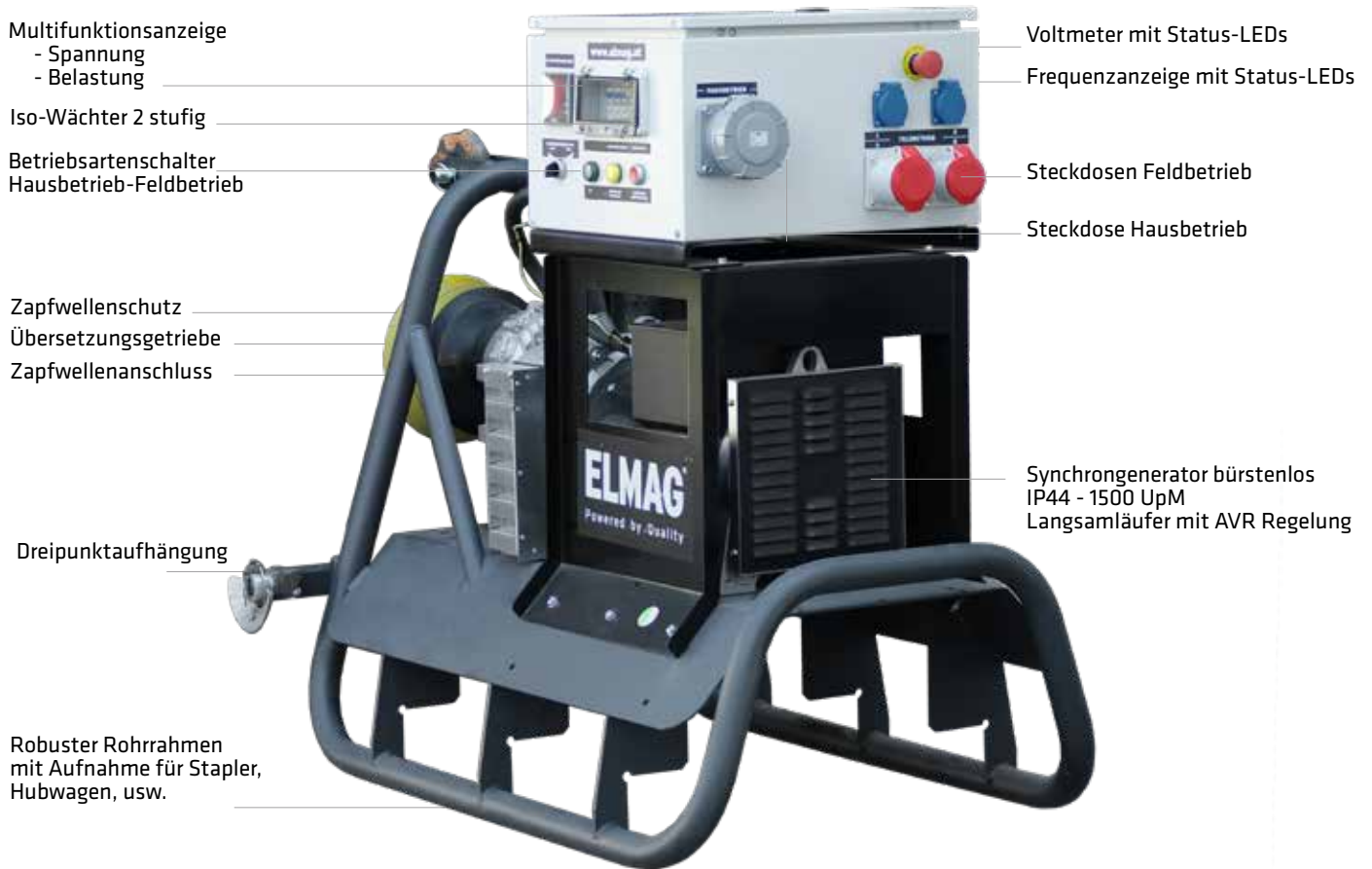

## Einfache Bedienung



### Alles im Blick

Alle wichtigen Anzeigen zur Grundeinstellung nach vorne Richtung Traktor ausgerichtet.

### Höchste Sicherheit

Zweistufige Isolationsüberwachung für Feldbetrieb sowie Umschaltung für Hausbetrieb.



Ausstattung	Anschlüsse Feldbetrieb					Hausbetrieb					Abschaltung				Spannungsüberwachung	Frequenzüberwachung	Schleiflastüberwachung	Multifunktionsanzeige	Spannungsanzeige (3-ph)	Belastungsanzeige (3-ph)	LED-Statusanzeigen	Dreipunktaufhängung	Zapfwellenschutz
	230V		400V			400V /1h					Not Stopp	Überlast	Kurzschl. ThM-SS	Isolationswächter									
	Schuko 16A	CEE 16A-5p	CEE 32A-5p	CEE 63A-5p	CEE 125A-5p	Not Stopp	Überlast	Kurzschl. ThM-SS	Isolationswächter														
SEZN 20WD-AVR-IT/TN	2	1	1	1	-	JA	JA	JA	JA	JA	JA	JA	JA	JA	JA	JA	JA	JA	JA	JA	JA	JA	
SEZN 30WD-AVR-IT/TN	2	1	1	1	-	JA	JA	JA	JA	JA	JA	JA	JA	JA	JA	JA	JA	JA	JA	JA	JA	JA	
SEZN 35WD-AVR-IT/TN	2	1	1	1	-	JA	JA	JA	JA	JA	JA	JA	JA	JA	JA	JA	JA	JA	JA	JA	JA	JA	
SEZN 45WD-AVR-IT/TN	2	1	1	1	-	JA	JA	JA	JA	JA	JA	JA	JA	JA	JA	JA	JA	JA	JA	JA	JA	JA	
SEZN 50WD-AVR-IT/TN	2	1	1	1	-	JA	JA	JA	JA	JA	JA	JA	JA	JA	JA	JA	JA	JA	JA	JA	JA	JA	
SEZN 65WD-AVR-IT/TN	2	1	1	-	1	JA	JA	JA	JA	JA	JA	JA	JA	JA	JA	JA	JA	JA	JA	JA	JA	JA	
SEZN 80WD-AVR-IT/TN	2	1	1	-	1	JA	JA	JA	JA	JA	JA	JA	JA	JA	JA	JA	JA	JA	JA	JA	JA	JA	
SEZN 90WD-AVR-IT/TN	2	1	1	-	1	JA	JA	JA	JA	JA	JA	JA	JA	JA	JA	JA	JA	JA	JA	JA	JA	JA	

\* = ELMAG-Spezialprogramm

## Zapfwellen-Stromerzeuger Serie ECO - Energie für den Hausbetrieb

**NEUE AUSFÜHRUNG**



Basierend auf den ELMAG Zapfwellenstromerzeugern der Serie SEZN optimiert und beschränkt auf die wesentlichen Funktionen für die Notstromversorgung von landwirtschaftlichen Objekten. Bei Stromausfall dienen Sie zur Aufrechterhaltung von Haus und Hof, Kühlräumen, Milchkühlungen, Melk-, Brut-, Fütterungs- und Heizungsanlagen.

Die äußerst robusten, rundum mit einem Rohrrahmen geschützten Geräte können mittels Dreipunktaufhängung am Traktor montiert werden. Zum einfachen Transport sind im Grundrahmen integrierte Aufnahmen für Hubwagen und Gabelstapler/Frontlader vorhanden.

- Inklusive AVR-Regelung für elektronische Verbraucher (zB. Melkroboter, Fütterungsanlagen, usw.)
- Umfangreiche Anzeige- und Sicherheitsfunktionen Ampelanzeigen für einfachste Einstellung / Überwachung  
rot - gelb - grün: zur Frequenzüberwachung  
rot - grün: zur Spannungsüberwachung und Schiefastüberwachung (Asymmetrie)
- Spannungs- sowie Leistungsanzeige (Ampere) für alle 3 Phasen mittels Multifunktionsanzeigemodul
- Einstellbare Frequenz-, Spannungs- und Schiefastüberwachung (Asymmetrie)
- 1h-Steckdose (Hausbetrieb): 1x CEE 63 A 400 V (bis SEZN 50), 1x CEE 125 A 400 V (ab SEZN 65)

### Einfachste Einstellung vom Traktorsitz aus



Anzeigeräte für Grundeinstellung zur einfachen Einstellung der korrekten Zapfwellendrehzahl:

- Analoge Spannungsanzeige
- LED-Anzeige Spannung OK/Nicht OK
- Analoge Frequenzanzeige
- LED-Ampelanzeige Frequenz hoch/OK/niedrig
- AVR-Regelung serienmäßig

Bedienpanel und Steckdosenpanel:

- Multifunktionsanzeige (V, A, Hz)
- 1h Steckdose für Hausbetrieb
- Spannung- und Frequenzüberwachung

Modelle	400 Volt		Traktor min. PS	Zapfwelle Drehzahl UpM	Generator Drehzahl UpM	Spannungs- regelung	Schutzart	Gewicht	Bestell- nummer	UVP in € exkl. MwSt.
	3-phasig									
	kVA max.	kVA kont.						kg		
SEZN 20WD-AVR-ECO	21,8	19,8	50	430	1.500	AVR	IP44	205	53790	*8.125,00
SEZN 30WD-AVR-ECO	29,7	27,0	70	430	1.500	AVR	IP44	245	53791	*8.615,00
SEZN 35WD-AVR-ECO	35,6	32,4	85	430	1.500	AVR	IP44	263	53792	*8.890,00
SEZN 45WD-AVR-ECO	44,5	40,5	100	430	1.500	AVR	IP44	280	53793	*9.170,00
SEZN 50WD-AVR-ECO	49,5	45,0	115	430	1.500	AVR	IP44	315	53794	*9.990,00
SEZN 65WD-AVR-ECO	64,4	58,5	145	400	1.500	AVR	IP44	350	53795	*11.740,00
SEZN 80WD-AVR-ECO	79,2	72,0	180	400	1.500	AVR	IP44	380	53796	*12.295,00
SEZN 90WD-AVR-ECO	92,1	83,7	210	400	1.500	AVR	IP44	400	53797	*12.710,00



Effiziente Energieversorgung mit ELMAG Zapfwellen-Stromerzeugern

Weitere Informationen in unserem Blog:

<https://www.elmag.at/de/blog>



Ausstattung	Hausbetrieb		Abschaltung			Spannungs- überwachung	Frequenz- überwachung	Schiefast- überwachung	Multifunktio- nisanzeige	Spannungs- anzeige (3-ph)	Belastungs- anzeige (3-ph)	LED-Status- anzeigen	Dreipunkt- auffhängung	Zapfwellen- schutz
	400V /1h		Not- Stopp	Überlast	Kurzschl. ThM-SS									
	CEE 63A-5p	CEE 125A-5p												
SEZN 20WD-AVR-ECO	1	-	JA	JA	JA	JA	JA	JA	JA	JA	JA	JA	JA	JA
SEZN 30WD-AVR-ECO	1	-	JA	JA	JA	JA	JA	JA	JA	JA	JA	JA	JA	JA
SEZN 35WD-AVR-ECO	1	-	JA	JA	JA	JA	JA	JA	JA	JA	JA	JA	JA	JA
SEZN 45WD-AVR-ECO	1	-	JA	JA	JA	JA	JA	JA	JA	JA	JA	JA	JA	JA
SEZN 50WD-AVR-ECO	1	-	JA	JA	JA	JA	JA	JA	JA	JA	JA	JA	JA	JA
SEZN 65WD-AVR-ECO	-	1	JA	JA	JA	JA	JA	JA	JA	JA	JA	JA	JA	JA
SEZN 80WD-AVR-ECO	-	1	JA	JA	JA	JA	JA	JA	JA	JA	JA	JA	JA	JA
SEZN 90WD-AVR-ECO	-	1	JA	JA	JA	JA	JA	JA	JA	JA	JA	JA	JA	JA

\* = ELMAG-Spezialprogramm

## INDUSTRIAL ECO – 15 bis 200kVA – Diesel

Stromerzeuger der Serie ECO eignen sich hervorragend als stationäre Notstromlösung. Durch die bereits serienmäßig komplette Ausstattung sind sie besonders ökonomisch und wirtschaftlich.

Die Serienausstattung beinhaltet alle wichtigen Komponenten und Features welche für eine professionelle Notstromlösung erforderlich sind. Zusätzlich können kundenspezifische Anpassungen durch eine Vielzahl von Optionen realisiert werden.

- Top-Schalldämmung für niedrige Lautstärke 65 bis 68 dB(A) @7m (+/-3dB)
- Optimal für stationäre Notstromanwendungen
- Wassergekühlte Dieselmotore von namhaften Herstellern wie KOHLER, BAUDOUIN, IVECO/FPT
- Robustes Gehäuse mit robuster, hochwertiger 2-Schicht Lackierung
- Große versperrbare Wartungstüren
- Synchrongenerator mit AVR-Regelung serienmäßig
- Automatik-Steuerpanel DSE 4520 bzw. DSE 7320 (je nach Modell) für manuellen Betrieb, automatischen Notstrombetrieb und Fernstartbetrieb
- Freiprogrammierbare Ein-/Ausgänge (teilweise potentialfrei)
- Innenliegender doppelwandiger Tank mit Auffangwanne
- Zentrales Hebeauge für Krantransport
- Not-Aus-Schalter außenliegend
- Öl-Ablasspumpe für einfachen Service
- Tankinhaltsanzeige und Überwachung auf DSE Steuermodul
- Thermisch-magnetischer Schutzschalter
- Leistungsabgang mittels Direktanschluss über Klemmbrett in der Schalttafel (SEDSS 14/22/44WDE ECO mit CEE Steckdose)
- Motoren nach Stage 3A für stationären Betrieb
- Motoren nach Stage 5 für mobilen Betrieb auf Anfrage

### Serienausstattung:



#### SEDSS 22 und 44WDE-ECO:

- DSE4520 MK2 Steuermodul
- Betriebsschalter Auto/O/Manuell
- USB-Anschluss
- Hauptsicherung
- Not-Aus-Taster
- Anschlussfeld mit Sicherheitsschalter
- DSE Erhaltungsladegerät serienmäßig
- Kühlwasservorwärmung serienmäßig



SEDSS 22WDE-ECO

Stromerzeuger Serie ECO	400 Volt			230 Volt			Dieselmotor - 1500 UpM - 50 Hz - wassergekühlt						Abmessungen				Schallpegel		Bestellnummer	UVP in € exkl. MwSt.		
	3-phasig			1-phasig			Type <sup>2)</sup>		Leistung	Hubraum	Zylinder	Tank	Verbrauch	Laufzeit	l	b					h	Gew.
	kVA max.	kVA kont.	A	kVA max.	kVA kont.	A	Marke	Stage									kW	ccm				
SEDSS 14WDE-ECO	16,5	15	22	5,5	5	22	KOHLER KDI 1603	5	21	1649	3	70	3,1	22,5	175	70	102	525	91	66	52399	*Auf Anfrage
SEDSS 22WDE-ECO	22	20	29	7,2	6,6	29	KOHLER KDI 1903	5	27,2	1861	3	110	3,5	31,4	175	70	123	630	91	66	52401	*Auf Anfrage
SEDSS 44WDE-ECO	41	37	54	13,6	12,3	54	KOHLER KDI 2504 TM-40	3A <sup>1)</sup>	40,4	2482	4	100	7,5	13,3	210	87	137	850	87	66	52404	*Auf Anfrage
SEDSS 60WDE-ECO	66	60	86	22	20	86	KOHLER KDI3404TM	3A <sup>1)</sup>	54,5	4500	4	170	12,5	13,6	226	100	164	1300	90	65	52405	*Auf Anfrage
SEDSS 100WDE-ECO	110	100	144	37	33	144	BAUDOUIN 4M10G6D3/5	3A <sup>1)</sup>	95,6	4500	4	250	18,2	13,7	250	100	173	1650	93	68	52402	*Auf Anfrage
SEDSS 150WDE-ECO	165	150	216	60	55	216	FPT N67TE1PV	3A <sup>1)</sup>	165	6700	6	310	29,5	10,5	330	110	197	1900	93	68	52407	*Auf Anfrage
SEDSS 200WDE-ECO	220	200	289	73	67	289	FPT N67TE3PV	3A <sup>1)</sup>	195	6700	6	310	41,9	7,4	330	110	197	2300	91	66	52406	*Auf Anfrage

1) Nur für Stationäranwendung 2) Änderung von Motorhersteller und Type je nach Verfügbarkeit vorbehalten



## Super-schallgedämmt – wassergekühlt 1500 UpM – 400/230 Volt



### SEDSS 60 bis 200WDE-ECO:

- DSE 7320 MK2 Steuermodul
- Betriebsschalter O/I
- Hauptsicherungsautomat
- Not-Aus-Schalter (außen am Gerät)
- Anschlussfeld in der Schalttafel
- DSE Erhaltungsladegerät innenliegend
- Kühlwasservorwärmung serienmäßig



SEDSS 60WDE-ECO

### Jetzt serienmäßig:



#### Elektrische Kühlwasservorwärmung

Kühlwasservorwärmung 230 Volt zur Vorwärmung des Dieselmotors. Thermostatgesteuert für effizienten Betrieb. Verkürzt die Warmlaufphase und reduziert den Motorverschleiß.

### Beliebte Sonderausstattungen (Option)



#### A-LTS Autom. Last-Transferschalter

Automatischer Last-Transferschalter mit integrierter Netz- und Generatorüberwachung. Bei Netzausfall wird automatisch ein Startbefehl an den Stromerzeuger gesendet und nach dem Hochlaufen die Verbraucher auf den Stromerzeuger umgeschaltet sowie bei Netzwiederkehr ebenso automatisch zurückgeschaltet.

Siehe Seite 796



#### TS-Kit (Last-Transferschaltung)

Erweiterung zu Stromerzeugern mit Automatik-Steuermodul. Die Netzspannung wird durch das Steuermodul am Stromerzeuger überwacht. Der TS-Kit wird in die E-Installation eingebunden und übernimmt die Umschaltung zwischen Netz und Aggregat. Die Ansteuerung erfolgt durch das Steuermodul am Stromerzeuger.

Siehe Seite 796

Ausstattung Stromerzeuger Serie ECO	Anschlüsse Direkter Leistungsabgang	Elektrostart	Abschaltung							Generator			DSE4520	DSE7320	Elektr. Drehzahl.	dig. Eingänge	potentialfreie Ausgänge	Tank mit Aurlangwanne	Üblasspumpe	Schalldäm. SS	Hebeösen	Standfüße	
			Not Stopp	Magneto-Stopp	Öldruck	Temperatur	Tank niedrig	Überlast	Kurzschl. ThM-SS	Type L=Linz M=MECC ALTE	Regelung	Schutzart											
SEDSS 14WDE-ECO	1 <sup>1)</sup>	12V	JA	JA	JA	JA	JA	JA	JA	JA	L: E1X13MF/4 <sup>3)</sup>	AVR	IP23	JA	-	-	1	3	JA	JA	JA	JA	JA
SEDSS 22WDE-ECO	1 <sup>1)</sup>	12V	JA	JA	JA	JA	JA	JA	JA	JA	L: SLT 18MD/4 <sup>3)</sup>	AVR	IP23	JA	-	-	1	3	JA	JA	JA	JA	JA
SEDSS 44WDE-ECO	1 <sup>2)</sup>	12V	JA	JA	JA	JA	JA	JA	JA	JA	L: PRO 18SC/4 <sup>3)</sup>	AVR	IP23	JA	-	-	1	3	JA	JA	JA	JA	JA
SEDSS 60WDE-ECO	1	12V	JA	JA	JA	JA	JA	JA	JA	JA	M: ECP32-2M/4	AVR	IP23	-	JA	JA	4	5	JA	JA	JA	JA	JA
SEDSS 100WDE-ECO	1	12V	JA	JA	JA	JA	JA	JA	JA	JA	M: ECP34-2S/4	AVR	IP23	-	JA	JA	4	5	JA	JA	JA	JA	JA
SEDSS 150WDE-ECO	1	12V	JA	JA	JA	JA	JA	JA	JA	JA	M: ECP34-1L/4	AVR	IP23	-	JA	JA	4	5	JA	JA	JA	JA	JA
SEDSS 200WDE-ECO	1	12V	JA	JA	JA	JA	JA	JA	JA	JA	M: ECP38-2S/4	AVR	IP23	-	JA	JA	4	5	JA	JA	JA	JA	JA

1) CEE 32A 400Volt Steckdose statt Direktanschluss 2) CEE 63A 400Volt Steckdose statt Direktanschlusskeit vorbehalten 3) Änderung Generatorhersteller und Type je nach Verfügbarkeit möglich

## INDUSTRIAL ECO – 250 bis 550kVA – Diesel

Auch für große Notstromleistungen eignen sich Stromerzeuger der Serie ECO hervorragend. Durch die bereits serienmäßig komplette Ausstattung sind sie besonders ökonomisch und wirtschaftlich.

Die Serienausstattung beinhaltet alle wichtigen Komponenten und Features welche für eine professionelle Notstromlösung erforderlich sind. Zusätzlich können kundenspezifische Anpassungen durch eine Vielzahl von Optionen realisiert werden.

- Top-Schalldämmung für niedrige Lautstärke zwischen 68 und 75 dB(A) @7m (+/-3dB)
- Optimal für stationäre Notstromanwendungen
- Wassergekühlte Dieselmotore von namhaften Herstellern wie IVECO/FPT und SCANIA
- Robustes Gehäuse mit robuster, hochwertiger 2-Schicht Lackierung
- Große versperrbare Wartungstüren
- Synchrongenerator mit AVR-Regelung serienmäßig
- Automatik-Steuerpanel DSE 7320 für manuellen Betrieb, automatischen Notstrombetrieb und Fernstartbetrieb
- Freiprogrammierbare Ein-/Ausgänge (teilweise potentialfrei)
- Innenliegender doppelwandiger Tank mit Auffangwanne
- Zentrales Hebeauge für Krantransport
- Not-Aus-Schalter außenliegend
- Öl-Ablasspumpe für einfachen Service
- Tankinhaltsanzeige und Überwachung auf DSE Steuermodul
- Thermisch-magnetischer Schutzschalter
- Leistungsabgang mittels Direktanschluss über Klemmbrett in der Schalttafel
- Motoren nach Stage 3A für stationären Betrieb
- Motoren nach Stage 5 für mobilen Betrieb auf Anfrage



SEDSS 250WDE-ECO (Symbolfoto)



### SEDSS 250 bis 550WDE-ECO:

- DSE 7320 MK2 Steuermodul
- Betriebsschalter O/I
- Hauptsicherungsautomat
- Not-Aus-Schalter (außen am Gerät)
- Anschlussfeld in der Schalttafel
- DSE Erhaltungsladegerät innenliegend
- Kühlwasservorwärmung serienmäßig

Stromerzeuger Serie ECO	400 Volt			230 Volt			Dieselmotor - 1500 UpM - 50 Hz - wassergekühlt						Abmessungen				Schallpegel	Bestellnummer	UVP in € exkl. MwSt.		
	3-phasig			1-phasig			Type Stage 3A <sup>1) 2)</sup>	Leistung	Hubraum	Zylinder	Tank	Verbrauch	Laufzeit	l	b	h				Gew.	
	kVA max.	kVA kont.	A	kVA max.	kVA kont.	A	Marke	kW	ccm	l	l/h <sub>75%Last</sub>	h <sub>75%Last</sub>	cm			kg				LWA	dB(A) @ 7m
SEDSS 250WDE-ECO	275	250	361	92	83	361	FPT C87TE3F	239	8700	6	370	47	7,9	3800	1200	2200	3450	94	69	52400	*Auf Anfrage
SEDSS 300WDE-ECO	330	300	433	110	100	433	FPT C87TE1PV	299	8700	6	370	53	7,0	3800	1200	2200	3700	94	69	52420	*Auf Anfrage
SEDSS 400WDE-ECO	440	400	578	147	133	578	FPT C13TE2DF	387	12880	6	800	66	12,1	3950	1300	2350	4100	93	68	52421	*Auf Anfrage
SEDSS 500WDE-ECO	550	500	722	183	167	722	SCANIA DC16 071A 0201	428	16400	8	990	74,3	13,5	5000	1900	2550	5200	100	75	52422	*Auf Anfrage
SEDSS 550WDE-ECO	600	550	794	200	183	794	SCANIA DC16 071A 0202	467	16400	8	990	89,3	12,3	5000	1900	2550	5500	100	75	52423	*Auf Anfrage

1) Nur für Stationäranwendung. 2) Änderung von Motorhersteller und Type je nach Verfügbarkeit vorbehalten

## Super-schallgedämmt - wassergekühlt 1500 UpM - 400/230 Volt



SEDSS 500WDE-ECO (Symbolfoto)

### Jetzt serienmäßig:



#### Elektrische Kühlwasservorwärmung

Kühlwasservorwärmung 230 Volt zur Vorwärmung des Dieselmotors. Thermostatgesteuert für effizienten Betrieb. Verkürzt die Warmlaufphase und reduziert den Motorverschleiß.

### Beliebte Sonderausstattungen (Option)



#### ATS Panele für Standmontage

- DSE 335 ATS-Steuermodul
- DSE 160 automatisches Netzteil mit automatischer Umschaltung zwischen 3 Stromquellen, Netz, Generator, Generatorbatterie für redundante Spannungsversorgung
- Individuelle Konfiguration der Systemparameter
- Motorisierter Last-Transferschalter oder optional mit motorisiertem Leistungsschaltern und mechanischer sowie elektrischer Verriegelung
- Bei Versionen mit motorisiertem Last-Transferschalter erfolgt der Leistungsanschluß direkt an diesem Schalter
- Bei Versionen mit motorisiertem Leistungsschaltern ist auch ein Sammelschienensystem für einfachen Anschluß inkludiert
- Mit oder ohne Sockel für einfache Kabeleinführung von unten

Siehe Seite 797

Ausstattung Stromerzeuger Serie ECO	Anschlüsse Direkter Leistungsabgang	Elektrostart	Abschaltung								Generator			DSE7320	Elektr. Drehzahl:	dig. Eingänge	potentialfreie Ausgänge	Tank mit Auffrangwanne	Ölablasspumpe	Schalldäm. SS	Hebeösen	Standfüße
			Not Stopp	Magneto-Stopp	Öldruck	Temperatur	Tank niedrig	Überlast	Kurzschl. ThM-SS	Type MECC ALTE	Regelung	Schutzart										
SEDSS 250WDE-ECO	1	24V	JA	JA	JA	JA	JA	JA	JA	JA	ECO38-1L/4	AVR	IP23	JA	JA	4	5	JA	JA	JA	JA	JA
SEDSS 300WDE-ECO	1	24V	JA	JA	JA	JA	JA	JA	JA	JA	ECO38-2L/4	AVR	IP23	JA	JA	4	5	JA	JA	JA	JA	JA
SEDSS 400WDE-ECO	1	24V	JA	JA	JA	JA	JA	JA	JA	JA	ECO40-1S/4	AVR	IP23	JA	JA	4	5	JA	JA	JA	JA	JA
SEDSS 500WDE-ECO	1	24V	JA	JA	JA	JA	JA	JA	JA	JA	ECO40-3S/4	AVR	IP23	JA	JA	4	5	JA	JA	JA	JA	JA
SEDSS 550WDE-ECO	1	24V	JA	JA	JA	JA	JA	JA	JA	JA	ECO40-1L/4	AVR	IP23	JA	JA	4	5	JA	JA	JA	JA	JA

\* = ELMAG-Spezialprogramm

## INDUSTRIAL PREMIUM - 60 bis 250kVA - Diesel

Stromerzeuger der Serie Industrial Premium eignen sich hervorragend als stationäre Notstromlösung. Durch die besonders robuste und hochwertige Ausführung und die groß dimensionierten serienmäßigen Treibstofftanks sind diese Geräte speziell für lange Betriebszeiten ausgelegt.

Die Serienausstattung beinhaltet alle Komponenten für eine professionelle Notstromlösung. Zusätzlich können kundenspezifische Anpassungen durch eine Vielzahl von Optionen realisiert werden.

- Top-Schalldämmung für niedrige Lautstärke 67 bis 68 dB(A) @7m (+/-3dB)
- Optimal für stationäre Notstromanwendungen
- Wassergekühlte Dieselmotore von namhaften Herstellern wie KOHLER, IVECO/FPT, VOLVO und CUMMINS
- Besonders robustes Gehäuse aus galvanisiertem Stahlblech mit hochwertiger Pulverbeschichtung
- Große versperrbare Wartungstüren
- Leroy-Somer Synchrongenerator (LSA-Serie) mit AVR-Regelung
- Automatik-Steuerpanel DSE 7420 für manuellen Betrieb, automatischen Notstrombetrieb und Fernstartbetrieb
- Freiprogrammierbare Ein-/Ausgänge (teilweise potentialfrei)
- Ethernet-Schnittstelle mit Modbus-TCP und integrierter Weboberfläche
- Innenliegender doppelwandiger Tank mit Auffangwanne
- Zentraler Hebepunkt für Krantransport
- Not-Aus-Schalter außenliegend, Öl-Ablasspumpe, Batterietrennschalter, Tankinhaltsanzeige, thermisch-magnetischer Schutzschalter
- Leistungsabgang mittels Direktanschluss über Klemmbrett
- Motoren nach Stage 3A für stationären Betrieb
- Motoren nach Stage 5 auf Anfrage lieferbar



SEDSSF 150WDE  
(Symbolfoto)

Stromerzeuger Serie Industrial Premium	400 Volt			Dieselmotor - 1500 UpM - 50 Hz - wassergekühlt								Abmessungen				Schallpegel		Bestell- nummer	UVP in € exkl. MwSt.
	3-phasig			Type <sup>2)</sup>		Leistung	Hubraum	Zylinder	Tank	Verbrauch	Laufzeit	l	b	h	Gew.				
	kVA max.	kVA kont.	A	Marke	Stage											kW	ccm		
SEDSSF 60WDE-Stage 3A	66	60	86	KOHLER KDI3404TM	3A <sup>1)</sup>	63	3400	4	270	10,8	25	230	113	158	1300	92	67	52652	*Auf Anfrage
SEDSSF 100WDE-Stage 3A	110	100	144	FPT NEF45TE2F	3A <sup>1)</sup>	89	4500	4	270	15,7	17,2	258	113	164	1700	93	68	52654	*Auf Anfrage
SEDSSF 150WDE-Stage 3A	165	150	216	FPT NEF67TE1F	3A <sup>1)</sup>	131	6700	6	600	23,4	25,6	338	113	185	2400	93	68	52656	*Auf Anfrage
SEDSSF 200WDE-Stage 3A	220	200	289	CUMMINS QSB7G5	3A <sup>1)</sup>	168	6690	6	600	32,2	18,6	338	113	185	2500	93	68	52658	*Auf Anfrage
SEDSSF 250WDE-Stage 3A	275	250	361	SCANIA DC09 071A 02 01	3A <sup>1)</sup>	220	9300	5	600	38,8	15,5	390	120	223	3690	93	68	52659	*Auf Anfrage

1) Nur für Stationäranwendung. 2) Änderung von Motorhersteller und Type je nach Verfügbarkeit vorbehalten



### SEDSSF 60 bis 250WDE:

- DSE 7420 MK2 Steuermodul
- Betriebsschalter O/I
- Hauptsicherungsautomat
- Not-Aus-Schalter (außen am Gerät)
- Anschlussfeld in der Schalttafel
- DSE 9470 Erhaltungsladegerät innenliegend
- Kühlwasservorwärmung serienmäßig



**SEDSSF 60WDE**  
(Symbolfoto)

## Beliebte Sonderausstattungen (Option)



### Autom. Nachtankeinrichtung

Zur automatischen Nachbetankung des Stromerzeugertanks aus einem externen Lagertank.

Hochleistungs-Kraftstoffpumpe mit 2-fachen Minium- & Maximums-Standsensor.

Siehe Seite 793



### A-LTS Autom. Last-Transferschalter

Automatischer Last-Transferschalter mit integrierter Netz- und Generatorüberwachung.

Bei Netzausfall wird automatisch ein Startbefehl an den Stromerzeuger gesendet und nach dem Hochlaufen die Verbraucher auf den Stromerzeuger umgeschaltet sowie bei Netzwiederkehr ebenso automatisch zurückgeschaltet.

Siehe Seite 796



### ATS-Panel (Autom. Last-Transferschaltung)

Inklusive Automatik-Steuerpanel zur Erkennung eines Netzausfalls und Steuerung der integrierten Umschalteneinrichtung. Start eines angeschlossenen Stromerzeugers mittels potenzialfreien Kontakts. Der ATS-Kit wird in die E-Installation eingebunden und übernimmt die Umschaltung zwischen Netz und Aggregat sowie die Netz- & Generatorüberwachung.

Siehe Seite 797

Stromerzeuger Serie Industrial Premium	Anschlüsse	Abschaltung									Generator			DSE7420	Erhaltungsladung	Kühlwasservorwärmung	Elektr. Drehzahlregler	Modbus Schnittstelle	Ethernet	dig. Eingänge	potentialfreie Ausgänge	Tank mit Auffangwanne	Ölablasspumpe	Schalldämm. SS	Hebeösen	Standfüße
		Elektrostart	Not-Stopp	Magneto-Stopp	Öldruck	Temperatur	Tank niedrig	Überlast	Kurzschl. TMM-SS	Type Leroy Somer	Regelung	Schutzart														
SEDSSF 60WDE	1	12V	JA	JA	JA	JA	JA	JA	JA	JA	LSA42.3 L9	AVR	IP23	JA	JA	JA	JA	JA	4	5	JA	JA	JA	JA	JA	JA
SEDSSF 100WDE	1	12V	JA	JA	JA	JA	JA	JA	JA	JA	LSA44.3 S5	AVR	IP23	JA	JA	JA	JA	JA	4	5	JA	JA	JA	JA	JA	JA
SEDSSF 150WDE	1	12V	JA	JA	JA	JA	JA	JA	JA	JA	LSA44.3 L10	AVR	IP23	JA	JA	JA	JA	JA	4	5	JA	JA	JA	JA	JA	JA
SEDSSF 200WDE	1	12V	JA	JA	JA	JA	JA	JA	JA	JA	LSA44.3 VL14	AVR	IP23	JA	JA	JA	JA	JA	4	5	JA	JA	JA	JA	JA	JA
SEDSSF 250WDE	1	24V	JA	JA	JA	JA	JA	JA	JA	JA	LSA46.3 S5	AVR	IP23	JA	JA	JA	JA	JA	4	5	JA	JA	JA	JA	JA	JA

\* = ELMAG-Spezialprogramm

## INDUSTRIAL PREMIUM - 300 bis 650kVA - Diesel

Stromerzeuger der Serie Industrial Premium eignen sich hervorragend als stationäre Notstromlösung. Durch die besonders robuste und hochwertige Ausführung und die groß dimensionierten serienmäßigen Treibstofftanks sind diese Geräte speziell für lange Betriebszeiten ausgelegt.

Die Serienausstattung beinhaltet alle Komponenten für eine professionelle Notstromlösung. Zusätzlich können kundenspezifische Anpassungen durch eine Vielzahl von Optionen realisiert werden.

- Top-Schalldämmung für niedrige Lautstärke 68 dB(A) @7m (+/-3dB)
- Optimal für stationäre Notstromanwendungen
- Wassergekühlte Dieselmotore von SCANIA und VOLVO
- Besonders robustes Gehäuse aus galvanisiertem Stahlblech mit hochwertiger Pulverbeschichtung
- Große versperrbare Wartungstüren
- Leroy-Somer Synchrongenerator (LSA-Serie) mit AVR-Regelung
- Automatik-Steuerpanel DSE 7420 für manuellen Betrieb, automatischen Notstrombetrieb und Fernstartbetrieb
- Freiprogrammierbare Ein-/Ausgänge (teilweise potentialfrei)
- Ethernet-Schnittstelle mit Modbus-TCP und integrierter Weboberfläche
- Innenliegender doppelwandiger Tank mit Auffangwanne für lange Laufzeiten
- Zentraler Hebepunkt für Krantransport
- Not-Aus-Schalter außenliegend, Öl-Ablasspumpe, Batterietrennschalter, Tankinhaltsanzeige, thermisch-magnetischer Schutzschalter
- Leistungsabgang mittels Direktanschluss über Klemmbrett
- Motoren nach Stage 3A für stationären Betrieb
- Motoren nach Stage 5 auf Anfrage lieferbar



### SEDSSF 300 bis 650WDE:

- DSE 7420 MK2 Steuermodul
- Betriebsschalter O/I
- Hauptsicherungsautomat
- Not-Aus-Schalter (außen am Gerät)
- Anschlussfeld in der Schalttafel
- DSE 9470 Erhaltungsladegerät innenliegend
- Kühlwasservorwärmung serienmäßig

Stromerzeuger Serie Industrial Premium	400 Volt			Dieselmotor - 1500 UpM - 50 Hz - wassergekühlt							Abmessungen				Schallpegel		Bestell- nummer	UVP in € exkl. MwSt.	
	3-phasig			Type <sup>2)</sup>		Leistung kW	Hubraum ccm	Zylinder	Tank l	Verbrauch l/h 75%Last	Laufzeit h 75%Last	l	b	h	Gew. kg	LWA			dB(A) @ 7m
	kVA max.	kVA kont.	A	Marke	Stage														
<b>SEDSSF 300WDE-Stage 3A</b>	330	300	433	SCANIA DC09 072A 02 13	3A <sup>1)</sup>	261	9300	5	600	46	13	390	120	223	3760	93	68	<b>52662</b>	<b>*Auf Anfrage</b>
<b>SEDSSF 410WDE-Stage 3A</b>	450	410	592	SCANIA DC13 071A 02 02	3A <sup>1)</sup>	355	12700	6	1000	59,4	16,8	425	200	223	5260	93	68	<b>52663</b>	<b>*Auf Anfrage</b>
<b>SEDSSF 500WDE-Stage 3A</b>	550	500	722	SCANIA DC16 071A 02 01	3A <sup>1)</sup>	428	12700	8V	1000	74,3	13,5	425	200	223	5310	93	68	<b>52664</b>	<b>*Auf Anfrage</b>
<b>SEDSSF 550WDE-Stage 3A</b>	600	550	774	SCANIA DC16 071A 02 02	3A <sup>1)</sup>	467	16120	8V	1000	81,3	12,3	485	200	230	5900	93	68	<b>52667</b>	<b>*Auf Anfrage</b>
<b>SEDSSF 600WDE-Stage 3A</b>	660	600	867	VOLVO TWD1652GE	3A <sup>2)</sup>	505	16120	6	1000	89,9	11,1	485	200	230	6470	94	69	<b>52665</b>	<b>*Auf Anfrage</b>
<b>SEDSSF 650WDE-Stage 3A</b>	715	650	939	VOLVO TWD1653GE	3A <sup>2)</sup>	547	16120	6	1000	97,1	10,3	485	200	230	6790	94	69	<b>52666</b>	<b>*Auf Anfrage</b>

1) Nur für Stationäranwendung. 2) Motor ähnliche Stage 3A - Nur für Stationäranwendung.



SEDSSF 410WDE  
(Symbolfoto)

## Beliebte Sonderausstattungen (Option)



### Autom. Nachtanleinrichtung

Zur automatischen Nachbetankung des Stromerzeugertanks aus einem externen Lagertank.

Hochleistungs-Kraftstoffpumpe mit 2-fachen Minium- & Maximums-Standsensor.

Siehe Seite 793



### ATS Paneele für Standmontage

- DSE 335 ATS-Steuermodul
- DSE 160 automatisches Netzteil mit automatischer Umschaltung zwischen 3 Stromquellen, Netz, Generator, Generatorbatterie für redundante Spannungsversorgung
- Individuelle Konfiguration der Systemparameter
- Motorisierter Last-Transferschalter oder optional mit motorisiertem Leistungsschaltern und mechanischer sowie elektrischer Verriegelung
- Bei Versionen mit motorisiertem Last-Transferschalter erfolgt der Leistungsanschluß direkt an diesem Schalter
- Bei Versionen mit motorisiertem Leistungsschaltern ist auch ein Sammelschienensystem für einfachen Anschluß inkludiert
- Mit oder ohne Sockel für einfache Kabeleinführung von unten

Siehe Seite 797

Stromerzeuger Serie Industrial Premium	Anschlüsse	Direkter Leistungsabgang	Abschaltung								Generator																
			Elektrostart	Not-Stopp	Magneto-Stopp	Öldruck	Temperatur	Tank niedrig	Überlast	Kurzschl. ThW-SS	Type Leroy Somer	Regelung	Schutzart	DSE7420	Erhaltungsladung	Kühlwasservorwärmung	Elektr. Drehzahlregler	Modbus Schnittstelle	Ethernet	dig. Eingänge	potentialfreie Ausgänge	Tank mit Auffangwanne	Ölablasspumpe	Schalldäm. SS	Hebeösen	Standfüße	
SEDSSF 300WDE	1	24V	JA	JA	JA	JA	JA	JA	JA	JA	LSA46.3 M8	AVR	IP23	JA	JA	JA	JA	JA	JA	4	5	JA	JA	JA	JA	JA	JA
SEDSSF 410WDE	1	24V	JA	JA	JA	JA	JA	JA	JA	JA	LSA47.3 S4	AVR	IP23	JA	JA	JA	JA	JA	JA	4	5	JA	JA	JA	JA	JA	JA
SEDSSF 500WDE	1	24V	JA	JA	JA	JA	JA	JA	JA	JA	LSA47.2 M7	AVR	IP23	JA	JA	JA	JA	JA	JA	4	5	JA	JA	JA	JA	JA	JA
SEDSSF 550WDE	1	24V	JA	JA	JA	JA	JA	JA	JA	JA	LSA 47.3 M8	AVR	IP23	JA	JA	JA	JA	JA	JA	4	5	JA	JA	JA	JA	JA	JA
SEDSSF 600WDE	1	24V	JA	JA	JA	JA	JA	JA	JA	JA	LSA 47.3 L9	AVR	IP23	JA	JA	JA	JA	JA	JA	4	5	JA	JA	JA	JA	JA	JA
SEDSSF 650WDE	1	24V	JA	JA	JA	JA	JA	JA	JA	JA	LSA 47.3 L10	AVR	IP23	JA	JA	JA	JA	JA	JA	4	5	JA	JA	JA	JA	JA	JA

\* = ELMAG-Spezialprogramm

# INDUSTRIAL PREMIUM - Container - 250 bis 650kVA - Diesel

**NEUHEIT!**

Containeraggregat bieten zahlreiche Vorteile gegenüber klassischen schallgedämmten Stromerzeugern. Einerseits sind sie leicht zu installieren da sie betriebsbereit montiert und angeliefert werden, andererseits bieten Sie höchsten Schutz der Komponenten und eine besonders umfangreiche Ausstattung. Sie eignen sich besonders zur Aufstellung unter rauesten Bedingungen und trotzen sämtlichen Umwelteinflüssen.

- Top-Schalldämmung für niedrige Lautstärke - nur 65 dB(A) @7m (+/- 3dB)
- SCANIA und VOLVO Dieselmotoren - wassergekühlt
- LEROY SOMER Alternatoren Serie LSA (überdimensioniert für höher Spannungsstabilität bei Stoßlasten)
- 20 Fuß HC Schallschutzcontainer mit umfangreicher Serienausstattung
- Elektrische Jalousienklappen für Zuluft- und Abluft serienmäßig
- 2-Schicht Containerlackierung 300µm in Farbe nach Kundenwunsch
- Wetterschutzhaube für Abluftöffnung zur Ausblasung seitlich mit Abgasdurchführung nach oben (demontierbar)
- Große 2-flügelige Wartungstüren vorne
- Je Seite 1 Zugangstür mit Panikbeschlag und Schloss für Normzylinder
- Bedienfeld seitlich in Container integriert mit versperrbarer Tür mit Sichtfenster
- Wartungsöffnung vorne für Zugang zu Radiator und Abgasschalldämpfer
- Innenliegender doppelwandiger Tank mit Auffangwanne - 1000 Liter Fassungsvermögen serienmäßig (optional auch größere Tanks möglich)
- Automatische Nachtankeinrichtung serienmäßig
- Schalldämmisolierung mit Lochgitterabdeckung
- Staplertaschen sowie Kranösen
- Automatik-Steuerpanel DSE 7420 für manuellen Betrieb, automatischen Notstrombetrieb und Fernstartbetrieb (Optional für Netzparallelbetrieb erhältlich)
- Frei programmierbare Ein-/Ausgänge (teilweise potential frei oder 24V nach Wunsch)
- Ethernet-Schnittstelle mit Modbus-TCP und integrierter Weboberfläche
- Motorbetriebener Leistungsschalter mit Kurzschluss- und Überlastschutz
- Not-Aus-Schalter außenliegend, Öl-Ablasspumpe, Batterietrennschalter, Tankinhaltsanzeige und Überwachung am Bedienmodul
- Abgangsfeld zum Direktanschluss mit Kabelauführung wahlweise nach vorne oder innen durch den Boden
- Container-Innenbeleuchtung serienmäßig



Übersichtliches Bedienfeld hinter versperrbarer Tür mit Sichtfenster



Große Zugangstür auf beiden Längsseiten mit Panikbeschlag



2-flügelige Wartungs- und Zugangstüren vorne mit Zuluftöffnung

Stromerzeuger Serie Industrial Premium	400 Volt			Dieselmotor - 1500 UpM - 50 Hz - wassergekühlt							Abmessungen				Schallpegel		Bestell- nummer	UVP in € exkl. MwSt.	
	3-phasig			Type <sup>2)</sup>		Leistung kW	Hubraum ccm	Zylinder	Tank l	Verbrauch l/h 75%Last	Laufzeit h 75%Last	l	b	h	Gew. kg	LWA			dB(A) @ 7m
	kVA max.	kVA kont.	A	Marke	Stage														
SEDSSC 250WDE-Stage 3A	275	250	361	SCANIA DC09 072A 02 01	3A <sup>1)</sup>	220	9300	5	1000	38,8	25,8	606	244	259 <sup>2)</sup>	3760	90	65	52678	*Auf Anfrage
SEDSSC 300WDE-Stage 3A	330	300	433	SCANIA DC09 072A 02 03	3A <sup>1)</sup>	261	9300	5	1000	46	21,7	606	244	259 <sup>2)</sup>	3760	90	65	52670	*Auf Anfrage
SEDSSC 410WDE-Stage 3A	450	410	592	SCANIA DC13 072A 02 01	3A <sup>1)</sup>	355	12700	6	1000	59,4	16,8	606	244	259 <sup>2)</sup>	5260	90	65	52675	*Auf Anfrage
SEDSSC 500WDE-Stage 3A	550	500	722	SCANIA DC16 071A 02 01	3A <sup>1)</sup>	428	16120	8	1000	74,3	13,5	606	244	259 <sup>2)</sup>	5310	90	65	52674	*Auf Anfrage
SEDSSC 550WDE-Stage 3A	600	550	794	SCANIA DC16 071A 02 02	3A <sup>1)</sup>	467	16120	8	1000	81,3	12,3	606	244	259 <sup>2)</sup>	6470	90	65	52679	*Auf Anfrage
SEDSSC 650WDE-Stage 3A	715	650	939	VOLVO TWD1653GE	3A <sup>3)</sup>	547	16120	6	1000	97,1	10,3	606	244	259 <sup>2)</sup>	7100	91	66	52676	*Auf Anfrage

1) Nur für Stationäranwendung. 2) zzgl. 125cm für demontierbaren Abluftkanal 3) Motor ähnliche Stage 3A - Nur für Stationäranwendung.





Zuluftöffnungen mit elektrischen Jalousienklappen serienmäßig



Industrie-Schalldämpfer innenliegend sowie elektrische Abluftklappe serienmäßig



Abluftkanal mit Luftumlenkung seitlich für optimalen Witterungsschutz (demontierbar)

Stromerzeuger Serie Industrial Premium SEDSSC	Anschlüsse  Direkter Leistungsabgang	Elektrostart	Abschaltung							Generator																
			Not Stopp	Magneto-Stopp	Öldruck	Temperatur	Tank niedrig	Überlast	Kurzschl. ThW-SS	Type Leroy Somer	Regelung	Schutzart	DSE/420	Erhaltungsladung	Kühlwasservorwärmung	Elektr. Drehzahlregler	Modbus Schnittstelle	Ethernet	dig. Eingänge	potentialfreie Ausgänge	Tank mit Auftragswanne	Ölablasspumpe	Schalldämm. SS	Hebeösen	Stapeltaschen	
250WDE-Stage 3A	1	24V	JA	JA	JA	JA	JA	JA	JA	JA	LSA 46.3 L10 (325 kVA)	AVR	IP23	JA	JA	JA	JA	JA	4	5	JA	JA	JA	JA	JA	JA
300WDE-Stage 3A	1	24V	JA	JA	JA	JA	JA	JA	JA	JA	LSA 47.3 S4 (410kVA)	AVR	IP23	JA	JA	JA	JA	JA	4	5	JA	JA	JA	JA	JA	JA
410WDE-Stage 3A	1	24V	JA	JA	JA	JA	JA	JA	JA	JA	LSA 47.3 M8 (550kVA)	AVR	IP23	JA	JA	JA	JA	JA	4	5	JA	JA	JA	JA	JA	JA
500WDE-Stage 3A	1	24V	JA	JA	JA	JA	JA	JA	JA	JA	LSA 47.3 L10 (660kVA)	AVR	IP23	JA	JA	JA	JA	JA	4	5	JA	JA	JA	JA	JA	JA
550WDE-Stage 3A	1	24V	JA	JA	JA	JA	JA	JA	JA	JA	LSA 49.3 M6 (730kVA)	AVR	IP23	JA	JA	JA	JA	JA	4	5	JA	JA	JA	JA	JA	JA
650WDE-Stage 3A	1	24V	JA	JA	JA	JA	JA	JA	JA	JA	LSA 49.3 L9 (910kVA)	AVR	IP23	JA	JA	JA	JA	JA	4	5	JA	JA	JA	JA	JA	JA

\* = ELMAG-Spezialprogramm

# INDUSTRIAL PREMIUM 32 - 250kVA - Stage 5

**NEUHEIT!**

## STAGE V

Mobile Power und niedrige Emissionen. ELMAG Stromerzeuger INDUSTRIAL PREMIUM nach Abgasstufe Stage V stellen sich den härtesten Herausforderungen. Egal ob auf Baustellen, Industrieanlagen oder bei mobilen Notstromversorgungen - sie erledigen Ihren Job! Wirtschaftlich, effizient, verbrauchsarm, besonders leise und vor allem langfristig und störungsfrei. Namhafte Motorhersteller mit bestens bewährten Abgasnachbehandlungssystemen garantieren einen fehlerfreien und einfachen Betrieb. Dank automatischer Partikelfilterüberwachung und Steuerung wird der nötige Freibrennvorgang ohne Nutzereingriff gesteuert und optimal durchgeführt. Eine serienmäßig integrierte Lastbank sorgt dabei selbst bei geringer Verbraucherlast für die optimale Betriebstemperatur während des Freibrennvorgangs.

So werden Wartungs- und Stillstandszeiten optimiert. Dies schont das Gerät und minimiert die Betriebskosten sowie den Wartungsaufwand.

- Top-Schalldämmung für niedrige Lautstärke 67 dB(A) @7m (+/-3dB)
- Wassergekühlte Dieselmotore von namhaften Herstellern wie KOHLER, VOLVO und SCANIA
- Extra robustes Gehäuse aus galvanisiertem Stahlblech mit hochwertiger Pulverbeschichtung
- Große versperrbare Wartungstüren
- Leroy-Somer Synchrongenerator (LSA-Serie) mit AVR-Regelung
- Automatik-Steuerpanel DSE 7420 für manuellen Betrieb, automatischen Notstrombetrieb und Fernstartbetrieb
- Freiprogrammierbare Ein-/Ausgänge (teilweise potentialfrei)
- Ethernet-Schnittstelle mit Modbus-TCP und integrierter Weboberfläche
- Innenliegender, großer, doppelwandiger Tank mit Auffangwanne
- Innenliegender AdBlue Tank mit Inhaltsüberwachung
- Zentraler Hebepunkt für Krantransport sowie Staplertaschen
- Not-Aus-Schalter außenliegend, Öl-Ablasspumpe, Batterietrennschalter, Tankinhaltsanzeige, thermisch-magnetischer Schutzschalter
- Partikelfilter und AdBlue-System leicht zugänglich mit vollautomat. Freibrennsteuerung
- Integrierte automatisch zuschaltende Lastbank für optimalen Freibrennvorgang auch bei niedrigen Verbraucherlasten
- Standard-Steckdosenpanel mit separatem FI-Schutzschalter Typ A für jede Steckdose sowie direkter Leistungsabgang für volle Leistung ohne FI.
- Motoren entsprechend Abgasstufe Stage 5 für mobilen Betrieb

## Serienausstattung



### DSE Steuermodul DSE 7420

mit DPF, AdBlue und Freibrennüberwachung für vollautomatischen, einfachen Freibrennvorgang. DPF im Ablufttunnel integriert für optimales Temperaturmanagement

Automatische Lastbank zur Unterstützung des Freibrennvorganges im Ablufttunnel integriert



Stromerzeuger	400 Volt			Dieselmotor - 1500 UpM - 50 Hz - wassergekühlt										Abmessungen				Schallpegel		Bestellnummer	UVP in € exkl. MwSt.
	3-phasig			Type		Leistung	Hubr.	Zyl.	Tank	Verbr.	Laufz.	AdBlue Tank l	l	b	h	Gew.	LWA	dB(A) @ 7m			
	kVA max.	kVA kont.	A	Stage	kW	ccm	l	l/h 75%Last	h 75%Last	cm	kg										
SEDSSF 30WDE	35	32	46	KOHLER KDI1903TCR CAC	5	31	1861	3	185	5,5	33,6	-	230	113	158	1000	92	67	52621	*Auf Anfrage	
SEDSSF 40WDE	46	42	61	KOHLER KDI2504TCR CAC	5	41,6	2482	4	185	6,9	26,8	-	230	113	158	1200	92	67	52622	*Auf Anfrage	
SEDSSF 60WDE	66	60	86	KOHLER KDI3404TCR CAC	5	53,8	3400	4	185	9,4	19,7	-	255	113	164	1500	92	67	52623	*Auf Anfrage	
SEDSSF 100WDE	110	100	144	KOHLER KDI3404TCR SCR	5	89,7	3400	4	185	14,8	12,5	16	255	113	164	1700	92	67	52624	*Auf Anfrage	
SEDSSF 150WDE	165	150	215	VOLVO TAD880GE	5	129	7700	6	700	22,7	30,8	70	390	113	129	3420	92	67	52625	*Auf Anfrage	
SEDSSF 200WDE	220	200	289	VOLVO TAD881GE	5	172	7700	6	700	29,9	23,4	70	390	113	239	3500	92	67	52626	*Auf Anfrage	
SEDSSF 250WDE	275	250	361	SCANIA DC09 320A 02-61	5	217	9300	5	1000	37,9	26,4	70	425	200	223	5500	92	67	52627	*Auf Anfrage	



Bild zeigt Sonderausführung mit Heavy Duty Baseframe

## Standardausführung



- Pulverbeschichtung RAL 3000 (rot)
- Grundrahmen mit Staplertaschen und integrierter Auffangwanne
- Hebeöse
- Abgas und Abluftaustritt nach oben
- Versperbare Türen
- Steuermodul DSE 7420

## Beliebte Sonderausstattungen (Option)



### 1-Achs/2-Achs-Straßenfahrgerüste

Robuste Stahlkonstruktion, feuerverzinkt, auflaufgebremst



### Automatische Nachtankreinrichtung

aus externem Treibstofftank



### Bender RCMA Modul

entspricht FI Typ B



### Heavy Duty Baseframe

Grundrahmen in Schlittenausführung mit Zug- und Zurrpunkten

Ausstattung	Anschlüsse <sup>2)</sup>				Abschaltung				Generator																										
	Direktversorgung				Not-Stop	Öldruck	Temperatur	Überlast	Kurzschl. T.M.S.S.	Ele. Steckdose	Synchron	Regelung	Schutzart	DSE7420	Anlagen-/Direkt-Versorgung	Drehzahlregler	AdBlue	Voltmeter <sup>1)</sup>	Ampere-meter <sup>1)</sup>	Hertz-meter <sup>1)</sup>	Stunden-zähler <sup>1)</sup>	Digitale Tankanzeige <sup>1)</sup>	Schalttafel-abdeckung	Erhaltungsladung	Grundrahmen-tank	Dieselpumpe 12 V	Ölablasspumpe	Dichte Bodenwanne	Schalldämm. SS	Hebeöse					
	Schuko 16A	CEE 32A-5p	CEE 63A-5p	CEE 125A-5p																															
SEDSSF 30WDE	1	1	-	-	JA	JA	JA	JA	JA	JA	JA	AVR	IP23	JA	JA	-	JA	JA	JA	JA	JA	JA	JA	JA	JA	JA	JA	JA	JA	JA	JA	JA			
SEDSSF 40WDE	1	-	1	-	JA	JA	JA	JA	JA	JA	JA	AVR	IP23	JA	JA	-	JA	JA	JA	JA	JA	JA	JA	JA	JA	JA	JA	JA	JA	JA	JA	JA			
SEDSSF 60WDE	1	-	1	-	JA	JA	JA	JA	JA	JA	JA	AVR	IP23	JA	JA	-	JA	JA	JA	JA	JA	JA	JA	JA	JA	JA	JA	JA	JA	JA	JA	JA	JA		
SEDSSF 100WDE	1	-	1	1	JA	JA	JA	JA	JA	JA	JA	AVR	IP23	JA	JA	JA	JA	JA	JA	JA	JA	JA	JA	JA	JA	JA	JA	JA	JA	JA	JA	JA	JA		
SEDSSF 150WDE	1	-	1	1	JA	JA	JA	JA	JA	JA	JA	AVR	IP23	JA	JA	JA	JA	JA	JA	JA	JA	JA	JA	JA	JA	JA	JA	JA	JA	JA	JA	JA	JA	JA	
SEDSSF 200WDE	1	-	-	2	JA	JA	JA	JA	JA	JA	JA	AVR	IP23	JA	JA	JA	JA	JA	JA	JA	JA	JA	JA	JA	JA	JA	JA	JA	JA	JA	JA	JA	JA	JA	
SEDSSF 250WDE	1	-	-	2	JA	JA	JA	JA	JA	JA	JA	AVR	IP23	JA	JA	JA	JA	JA	JA	JA	JA	JA	JA	JA	JA	JA	JA	JA	JA	JA	JA	JA	JA	JA	JA

1) Anzeige am Steuermodul DSE4520

2) Zusätzlich, volle Anlagenleistung bei Direktversorgung und Anlagenversorgung über integriertes Klemmbrett für Volllast möglich.

\* = ELMAG-Spezialprogramm

## IT/TN für Anlagen- & Direktversorgung



SEDSS Stromerzeuger der Serie IT/TN sind ideal für mobilen sowie auch stationären Betrieb ausgestattet. Im mobilen Einsatz bietet der ISO-Wächter einen optimalen Personen- & Fehlerschutz. Mittels Betriebsartenschalter kann der Betriebsmodus einfach auf Anlagenversorgung (für Gebäudeeinspeisung) umgeschaltet werden. Die umfangreiche Serienausstattung macht diese Geräte zur optimalen Lösung für Feuerwehr, Rettung, Katastrophenschutz sowie für Kommunalbetriebe.

- Extra kräftig - Dieselmotor mit Wasserkühlung
- Synchrongenerator mit AVR-Regelung, Spannungsdifferenz max. ±1%
- Digitales Steuermodul für manuellen Betrieb, Fernstart oder Automatik
- Versperbare Schalttafelabdeckung mit Sichtfenster
- ISO-Wächter 2-stufig (Stufe 1: Warnung, Stufe 2: Abschaltung)
- Betriebsartenschalter: Anlagenversorgung (Hausbetrieb) / Direktversorgung (Feldbetrieb)
- Umfangreiches Steckdosenpanel in IP67
- Jede Steckdose mittels thermisch-magnetischem Schutzschalter abgesichert
- Erhaltungsladegerät mit außenliegendem Anschlussstecker
- Digitale Tankanzeige, dichte Bodenwanne, Spezialtankdeckel, uvm.
- Anschlussvorbereitung für automatische Netzumschaltung (ATS-Panel oder A-LTS)
- Ideal erweiterbar mit Straßenfahrgestell



SEDSS 113 - 133 - 183 - 20 - 44WDE

## Serienausstattung



### DSE4520 / DSE7320

Echtzeituhr, 3-Phasen Generatorüberwachung, 3-Phasen Netzüberwachung, Generatorlast- & Leistungsanzeige (kW, kVA, kVAR, cos phi), Leistungsüberwachung (kWh, kVAh, kVARh), Generator-Überlastschutz (kW), Wartungsalarme Batteriespannung, Treibstoffniveau, Ereignisspeicher, uvm.

### Betriebsartenschalter

**Anlagenversorgung:** Der ISO-Wächter wird autom. deaktiviert und nur die Anlagensteckdose aktiviert. Ideal für Gebäudeversorgung.

**Direktversorgung:** Der ISO-Wächter sowie die Steckdosen für Direktversorgung sind aktiviert und bieten einen optimalen Personenschutz ohne Erdungsspieß.



Stromerzeuger	400 Volt			230 Volt			Dieselmotor - 1500 UpM - 50 Hz - wassergekühlt								AbBlue Tank l	Abmessungen				Schallpegel		Bestellnummer	UVP in € exkl. MwSt.
	3-phasig			1-phasig			Type	Leistung	Hubr.	Zyl.	Tank	Verbr.	Laufz.	l		b	h	Gew.	LWA	dB(A) @ 7m			
	kVA max.	kVA kont.	A	kVA max.	kVA kont.	A	Stage	kW	ccm	l	l/h 75%Last	h 75%Last	cm	kg		LWA	dB(A) @ 7m						
SEDSS 113WDE	11	10	14,4	3,8	3,4	14,4	D722	5	8,3	479	3	58	2,5	23,2	138	64	88	345	92	67	00720	*16.950,00	
SEDSS 133WDE	13,5	12	17	5	4,6	20	D902	5	15	898	3	58	3,3	17,6	138	64	88	360	96	71	00724	*19.935,00	
SEDSS 183WDE	18	17	25	6,8	6,2	27	D1105	5	19	1123	3	63	3,9	16,2	150	64	90	450	96	71	00721	*18.745,00	
SEDSS 20WDE	19	18	26	6,8	6,2	29	V2203M	5	20	2197	4	80	3,7	21,6	198	74	100	660	90	65	00725	*22.490,00	
SEDSS 44WDE	44	40	58	15,3	14	61	V3800DIT	3A <sup>1)</sup>	42	3796	4	90	7,7	11,8	210	94	112	925	90	65	00727	*29.375,00	
SEDSSF 40WDE	46	42	61	15,3	14	61	KDI2504TCRCAC	5	41,6	2482	4	185	6,9	26,8	230	113	158	1200	92	67	52600	*Auf Anfrage	
SEDSSF 60WDE	66	60	86	22	20	86	KDI3404TCRCAC	5	53,8	3400	4	270	9,4	28,7	255	113	194	1650	92	67	52601	*Auf Anfrage	
SEDSSF 100WDE	110	100	144	37	33	144	KDI3404TCRSCR	5	89,7	3400	4	270	14,8	18,2	295	113	194	1870	92	67	52604	*Auf Anfrage	
SEDSSF 150WDE	165	150	215	55	50	215	VolvoTAD880GE	5	129	7700	6	600	26,4	12	70	390	113	239	3550	92	67	52609	*Auf Anfrage

1) Für Stationäranwendung

## Für Feuerwehr, Katastrophenschutz & Kommunal



### Modelle SEDSSF serienmäßig:

Digitales und analoges Anzeigesystem mit DSE 7320 Steuermodul.

- Leistungs-, Spannungs- & Motorüberwachung digital am LCD-Display
- Stundenzähler, Temperatur- und Kraftstoffanzeige, Batteriespannung
- 3x Amperemeter und kW-Messer
- 3x Spannungsanzeige und Frequenzmessgerät



### Steckdosenfeld Modelle SEDSSF:

- 2 Anschluss für Anlagenversorgung
- 6 Anschlüsse für Direktversorgung
- Direkter Leistungsabgang zusätzlich



SEDSSF 100WDE-IT/TN (Symbolfoto)

## Serienmäßig



Alle SEDSSF Modelle mit automat. Lastbank für optimierte Partikelfilter-Freibrennfunktion

**STAGE** ✓



## Beliebte Sonderausstattungen (Option)



### 1-Achs/2-Achs-Straßenfahrgestelle

Robuste Stahlkonstruktion, feuerverzinkt, auflaufgebremst



### Höhenverstellbare Zugdeichsel

Für einfache Anpassung an das Zugfahrzeug



### Staubox ECO-1

Alu-Riffelblechbox mit 250 Liter Volumen, vorne auf Deichsel montiert

Ausstattung	Anschlüsse							Abschaltung							Generator		DSE4520	DSE7320	Anlagen-/Direkt-Versorgung	Drehzahlregler	Umfeldbeleuch.	Voltmeter <sup>1)</sup>	Amperemeter <sup>2)</sup>	Hertzmeter <sup>2)</sup>	Stundenzähler <sup>2)</sup>	Digitale Teilanzeigen <sup>2)</sup>	Schalttafel-abdeckung	Erhaltungszügel	Grundrahmen-tank	Dieselpumpe 12V	Ölablasspumpe	Dichte Bodenwanne	Schalldäm. SS	Hebeöse													
	Direktversorgung				Anlagenvers.			Not Stopp	Öldruck	Temperatur	Überlast	Kurzschl. ThM-SS	ISO-Wächter 2-stufig	Synchron	Regelung	Schutzart																															
	Schuko 16A	CEE 16A-5p	CEE 32A-5p	CEE 63A-5p	CEE 32A-5p	CEE 63A-5p	CEE 125A-5p																																								
SEDSS 113WDE	1	1	-	-	1 <sup>1)</sup>	-	-	JA	JA	JA	JA	JA	JA	JA	AVR	IP23	JA	-	JA	-	JA	JA	JA	JA	JA	JA	JA	JA	JA	JA	JA	JA	JA	JA	JA	JA	JA	JA									
SEDSS 133WDE	1	1	-	-	1 <sup>1)</sup>	-	-	JA	JA	JA	JA	JA	JA	JA	AVR	IP23	JA	-	JA	-	JA	JA	JA	JA	JA	JA	JA	JA	JA	JA	JA	JA	JA	JA	JA	JA	JA	JA	JA	JA							
SEDSS 183WDE	3	1	1	-	1	-	-	JA	JA	JA	JA	JA	JA	JA	AVR	IP23	JA	-	JA	-	JA	JA	JA	JA	JA	JA	JA	JA	JA	JA	JA	JA	JA	JA	JA	JA	JA	JA	JA	JA	JA	JA					
SEDSS 20WDE	3	1	1	-	1	-	-	JA	JA	JA	JA	JA	JA	JA	AVR	IP23	JA	-	JA	-	JA	JA	JA	JA	JA	JA	JA	JA	JA	JA	JA	JA	JA	JA	JA	JA	JA	JA	JA	JA	JA	JA	JA				
SEDSS 44WDE	3	1	1	1	-	1	-	JA	JA	JA	JA	JA	JA	JA	AVR	IP23	JA	-	JA	-	JA	JA	JA	JA	JA	JA	JA	JA	JA	JA	JA	JA	JA	JA	JA	JA	JA	JA	JA	JA	JA	JA	JA	JA			
SEDSSF 40WDE	3	1	1	1 <sup>3)</sup>	1	1 <sup>3)</sup>	-	JA	JA	JA	JA	JA	JA	JA	AVR	IP23	-	JA	JA	JA	JA	JA	JA	JA	JA	JA	JA	JA	JA	JA	JA	JA	JA	JA	JA	JA	JA	JA	JA	JA	JA	JA	JA	JA			
SEDSSF 60WDE	3	1	1	1 <sup>3)</sup>	-	1	1 <sup>3)</sup>	JA	JA	JA	JA	JA	JA	JA	AVR	IP23	-	JA	JA	JA	JA	JA	JA	JA	JA	JA	JA	JA	JA	JA	JA	JA	JA	JA	JA	JA	JA	JA	JA	JA	JA	JA	JA	JA	JA		
SEDSSF 100WDE	3	1	1	1 <sup>3)</sup>	-	1	1 <sup>3)</sup>	JA	JA	JA	JA	JA	JA	JA	AVR	IP23	-	JA	JA	JA	JA	JA	JA	JA	JA	JA	JA	JA	JA	JA	JA	JA	JA	JA	JA	JA	JA	JA	JA	JA	JA	JA	JA	JA	JA	JA	
SEDSSF 150WDE	3	1	1	1 <sup>3)</sup>	-	1	1 <sup>3)</sup>	JA	JA	JA	JA	JA	JA	JA	AVR	IP23	-	JA	JA	JA	JA	JA	JA	JA	JA	JA	JA	JA	JA	JA	JA	JA	JA	JA	JA	JA	JA	JA	JA	JA	JA	JA	JA	JA	JA	JA	JA

1) CEE 16A-5p 2) Anzeige am Steuermodul DSE4520 3) Zusätzlich, volle Anlagenleistung bei Direktversorgung und Anlagenversorgung über integriertes Klemmbrett für Volllast möglich.

\* = ELMAG-Spezialprogramm

**MBNA 42 - 100 kVA - STAGE V - Serie PREMIUM**



Teleskopmaste - verschiedene Ausführungen:

- Druckluftmaste (optional)
- Manuelle Maste mit Kurbelantrieb
- Lichtpunkthöhe von 5-15 m
- Mast wahlweise drehbar oder fix ausgeführt
- Lichtmast optional in Staubbox integriert



**Anlagenversorgung vs. Direktversorgung:**

Unter Anlagenversorgung versteht man die Notversorgung eines Gebäudes bei Stromausfall. Hierbei wird über eine spezielle Steckdose am Aggregat nur das Gebäude versorgt. Die Isolationsüberwachung ist deaktiviert. Lichtmastversorgung erfolgt über die externe Einspeisung.

Bei Direktversorgung werden alle Verbraucher an die jeweiligen Steckdosen im Aggregat angeschlossen. Die Isolationsüberwachung übernimmt den Personenschutz.

- Staubbox/Stauraum (optional):  
Alu-Staubbox (verschiedene Größen) liegend oder stehend auf Deichsel montiert mit Klappdeckel oder individueller Stauraum mit Alu-Rollläden komplett aus Alu angepasst je nach Bedarf

- Gehäusefarben und Beschriftung nach Kundenwunsch möglich



- Höhenverstellbare Zugdeichsel  
NEU: Einfache Höhenverstellung mit Kurbelantrieb, mit PKW-Kupplung und LKW-Din-Zugöse (wechselbar)
- 12 oder 24 Volt Lichtanlage  
Optional in LED  
Optional Dualbeleuchtung 12/24 Volt

- Großes, robustes Automatik-Stützrad  
Tragfähigkeit bis 800 kg
- Ausdrehbar

- Ausziehbare Abstellstützen für optimale Standsicherheit für Fahrbetrieb schwenkbar

Mobile Beleuchtungs- und Notstromanlage	400 Volt			Dieselmotor - 1500 UpM - 50 Hz - wassergekühlt									AdBlue	Abmessungen				Schallpegel		Bestellnummer	UVP in € exkl. MwSt.
	3-phasig			Type	Leistung	Hubr.	Zyl.	Tank	Verbr.	Laufz.	Tank	l	b	h	Gew.	LWA	dB(A) @ 7m				
	kVA max.	kVA kont.	A kont.	FPT	Stage	kW	ccm	l	l/h 75%Last	h 75%Last	l	cm			kg						
<b>MBNA 40WDE</b>	46	42	61	KDI2504TCR CAC	5	41,6	2482	4	185	6,9	26,8	-	540	175	158	2300	92	67	<b>53900</b>	<i>*Auf Anfrage</i>	
<b>MBNA 60WDE</b>	66	60	86	KDI3404TCR CAC	5	53,8	3400	4	270	9,4	28,7	-	570	175	255	2700	92	67	<b>53903</b>	<i>*Auf Anfrage</i>	
<b>MBNA 100WDE</b>	110	100	144	KDI3404TCR SCR	5	89,7	3400	4	270	14,8	18,2	16	570	175	255	2900	92	67	<b>53905</b>	<i>*Auf Anfrage</i>	

## Perfekt für Feuerwehr und Katastrophenschutz

- Dreh- und Schwenkeinrichtung (optional)
- Separates Schwenken der Scheinwerferarme
- Paarweises Schalten der Lampen
- Automatische Parkposition
- Wahlweise Kabel- oder Funk-Fernbedienung
- Optional mit Signalleuchten am Mastkopf
- Zahlreiche Schweinwerferkombinationen: LED, Halogen, Metaldampf, etc.
- Druckluftversorgung im Aggregat integriert

- LED Umfeld-Beleuchtung, 12 Volt mit Ein/Aus Schalter sowie Schalttafel- und Steckdosenfeldbeleuchtung & Motorraumbeleuchtung (Abb. zeigt optionale Umfeldbeleuchtung Version PREMIUM mit integrierter Regenrinne)
- LED-Blinker optional

- Umfangreiches Bedienfeld mit DSE7320 Steuermodul
- Start/Stop über Drucktasten (schlüssellos)
- Digitales Bedienpanel für Motorüberwachung
- Analoge Anzeigen der wichtigsten Bedienparameter
- Isolationsüberwachung 2-stufig
- Kein Erdungsspieß nötig!
- Volle Integration - kein erhöhter Lautstärkepegel bei geöffneter Tür!
- Bedienelemente für Anlagenkontrolle
- Alle Elemente mit Laser-Gravurschildern dauerhaft beschriftet

- Steckdosenpanel im Anlagenheck (Bestückung nach Kundenwunsch)
- Alle Steckdosen in IP 67
- Mit Betriebsarten-Wahlschalter für Anlagen- & Direktversorgung
- Höchste Benutzersicherheit
- Einfach Bedienung
- Lichtmastbedienung für manuelle Maste
- Eingang für Erhaltungsladung
- Eingang für externe Mastversorgung
- Optional NATO-Stecker für Fremdstart
- Integrierter Kabelauslass

- Super-schallgedämmtes Gehäuse aus galvanisiertem Stahl mit hochwertiger Pulverbeschichtung (alle RAL-Farben möglich)
- Schallpegel zwischen 67 und 68 dB(A) auf 7m (optional bis 50 dB(A)) ohne Last
- Mit integriertem Tank inkl. Auffangwanne
- Motor und Generator schwingungsgedämpft
- Innenliegender Abgasschalldämpfer
- Rostfreie Beschläge
- Dieselmotore von KOHLER



**MBNA 100WDE in Sonderausführung**

- Hebeösen für Krantransport

- Tandem-Achs Spezialfahrgestell nach STVO
- Robuste, feuervereichte Ausführung
- Inkl. Fahrzeugbrief für Gesamtanlage
- Metall-Kotflügel, trittfest mit Riffelblech
- Verstärkte Ausführung für Aggregataufnahme
- Anlaufbremse (Druckluftbremse optional)
- Optional Fahrgestell feuerverzinkt UND lackiert möglich

Ausstattung	Steckdosen-Anschlüsse								Abschaltung					Generator			Drehzahlregler	DSE7320	Voltmeter	kW-Meter	Amperemeter	Hertzmeter	Stundenzähler	Tankanzeige	Öldruckanzeige	Temp. Anzeige	Üblass-pumpe	Umfeldbel. LED	Hebeösen	Erhaltungslad.	Lichtmast 5m	Scheinwerfer 4xRP1000	LED	Tandem-Fähr.	
	Direktversorgung				Anlagenvers.				Not Stop	Kraftstoff Pegel	Öldruck	Temperat. Autom.	Überlast	Tm-SS je Anschluss	Synchron	Regelung																			Schutzart
	Schuko 16A	CEE 16A-5p	CEE 32A-5p	CEE 63A-5p	CEE 125A-5p	CEE 32A-5p	CEE 63A-5p	CEE 125A-5p																											
<b>40 WDE<sup>1)</sup></b>	3	1	1	1	-	1	1	-	JA	JA	JA	JA	JA	JA	JA	AVR	IP23	E	JA	4	JA	3	JA	JA	JA	JA	JA	JA	JA	JA	JA	JA	JA		
<b>60 WDE<sup>1)</sup></b>	3	1	1	1	-	-	1	1	JA	JA	JA	JA	JA	JA	JA	AVR	IP23	E	JA	4	JA	3	JA	JA	JA	JA	JA	JA	JA	JA	JA	JA	JA	JA	
<b>100 WDE<sup>1)</sup></b>	3	1	1	1	-	-	1	1	JA	JA	JA	JA	JA	JA	JA	AVR	IP23	E	JA	4	JA	3	JA	JA	JA	JA	JA	JA	JA	JA	JA	JA	JA	JA	JA

1) Direkter Leistungsabgang für volle Leistung serienmäßig im Bedienfeld integriert (aktiv sowohl bei Anlagen- als auch Direktversorgung)

\* = ELMAG-Spezialprogramm

## MBNA-Ausstattung - Serie PREMIUM

- LED-Scheinwerfer  
4x 15.000 Lumen  
Manuell dreh- & schwenkbar
- Manueller Kurbelmast CTF 5  
5 m Lichtpunkthöhe  
Manuell drehbar



MBNA 80WDE mit manuellem Lichtmast

- LED-Scheinwerfersystem HERO 6  
2x 70.000 Lumen mit autom.  
Dreh- & Schwenkeinrichtung NOVA 3  
Arme separat schwenkbar  
mit Multifunktionsfernbedienung SMART
- Druckluftmast Ø 152 mm  
6 Sektionen - 8,5 m Lichtpunkthöhe  
(Optional bis 15 m möglich)
- CO2 oder Pulverlöscher in  
Feuerlöscherbox Releasey 12

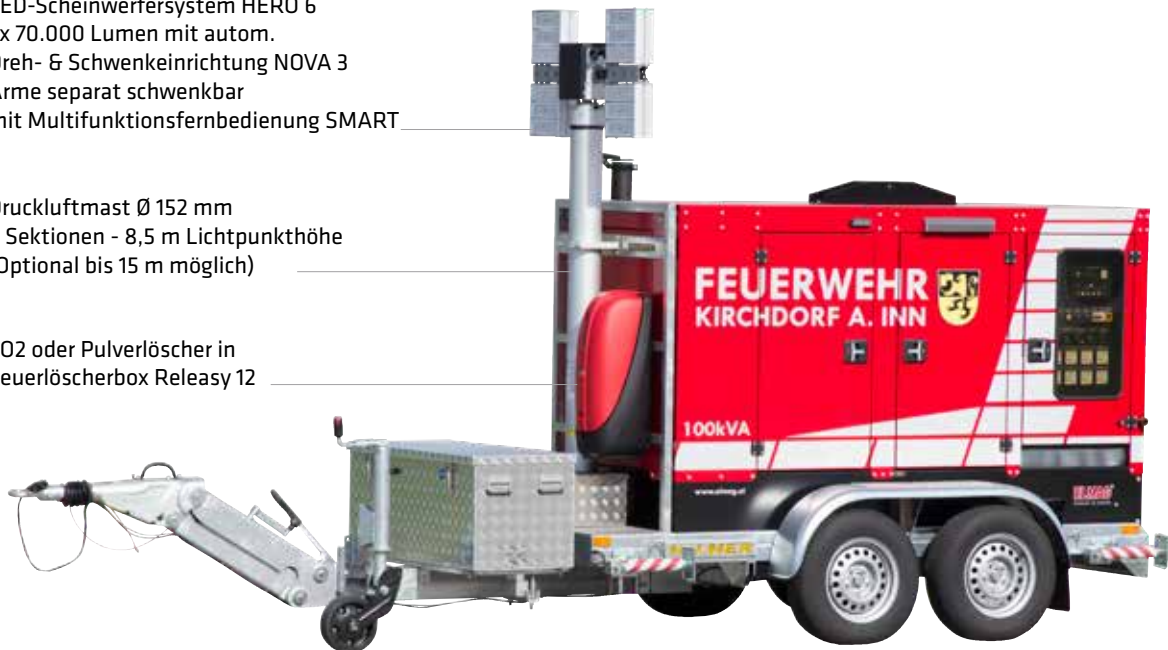

MBNA 100WDE mit Druckluftmast & Dreh- & Schwenkeinrichtung

### Serienmäßige Ausstattung:



#### Batterie-Trennschalter

Schützt die Anlage vor Entladung der Startbatterie sowie vor unbefugter Inbetriebnahme. Standard bei allen ELMAG MBNA´s.



#### Erhaltungsladung 230 Volt

Automatische Ladung der Startbatterie während Garagierung. Anzeige über Ladekontrolllampe im Bedienfeld. Auch bei ausgeschaltetem Batterie-Trennschalter aktiv.



#### Lichtmastbedienung

Bei manuellen Masten erfolgt die Bedienung über die Schalter im Steckerfeld. Auswahl für Interne- und Externe Versorgung sowie Ein/Aus der Scheinwerferpaare.



#### LED-Umfeldbeleuchtung

12 Volt-High-Power-LED´s an den Längsseiten des Gerätes. Gehäuse aus Alu-Druckguß.



## Schalttafel- & Steckdosenausführungen

Alle Steuerpaneele sind serienmäßig ausgestattet mit: LED-Bedienfeldbeleuchtung, Generator-Schutzschalter 4-polig mit Auslöseeinheit, Isolationsüberwachung 2-stufig mit Voralarm bei Stufe 1 und Alarm und Abstellung bei Stufe 2, Sirene und Erhaltungsladekontrolle.



### Premium (serienmäßig):

Digitales und analoges Anzeigesystem mit DSE 7320 Steuermodul.

- Leistungs-, Spannungs- & Motorüberwachung digital am LCD-Display
- Stundenzähler, Temperatur- und Kraftstoffanzeige, Batteriespannung
- 3x Amperemeter und kW-Messer
- 3x Spannungsanzeige und Frequenzmessgerät



### ECO:

Digitales Anzeigesystem mit DSE 7320 Steuermodul für manuellen Betrieb, Automatikbetrieb und Fernstartbetrieb sowie Fernüberwachung (GSM oder 3G).

- Leistungs-, Spannungs- & Motorüberwachung digital am LCD-Display

## Stage V

### Niedrigste Emissionswerte durch Abgasnachbehandlung



ELMAG Stromerzeuger der Serie MBNA und IT/TN nach Abgasstufe Stage 5 sind mit einem Partikelfiltersystem ausgerüstet. Dieses führt vollautomatisch bei Bedarf einen Freibrennvorgang durch. Selbst bei niedrigen Lasten sorgt die automatische, integrierte Lastbank für eine optimalen und wirkungsvollen Regeneration des Partikelfilters. Geräte ab 100kVA sind zusätzlich mit einer Harnstoffeinspritzung ausgestattet.

## Steckdosenpanel-Ausführungen:



### Standard-Steckdosenpanel beinhaltet:

- LED Steckdosenfeldbeleuchtung
- Betriebsartenschalter Anlagen- / Direktversorgung
- 2 Steckdosen 1-Uhr für Anlagenversorgung
- 6 Steckdosen für Direktversorgung
- Eingang für Erhaltungsladung
- Eingang für externe Lichtmastversorgung
- Nato-Steckdose (optional)

### Variable Bestückung und Ausführung nach Kundenwunsch (optional) möglich:

- Mehrere Anschlüsse für Anlagenversorgung
- Polwendesalter für 400 Volt-Steckdosen
- Steckverbinder für TS-Kit

## MBNA-Ausstattung

### Lichtmastausführungen:



#### Manuelle Maste mit Kurbelantrieb

Basisausstattung für die ELMAG-MBNA's bildet ein manueller Teleskopmast mit Kurbelantrieb und 5 Meter Lichtpunkthöhe. Der galvanisierte Mast ist drehbar ausgeführt und verfügt über eine Mastbasis für einfache Montage auf Plattformen. Ausgestattet mit 4 LED-Scheinwerfern, wahlweise 15.000 oder 35.000 Lumen bietet er eine optimale Ausleuchtung für die meisten Einsatzstellen. Die robuste Ausführung garantiert eine lange und einwandfreie Funktion.



#### Druckluft-Maste bis 15 Meter (optional)

Höchste Flexibilität in Ausführung und Ausstattung bieten diese bestens bewährten Mastsysteme. Die Höhe in ein- und ausgefahrenem Zustand lässt sich individuell anpassen.

Bei der Scheinwerferwahl stehen alle Möglichkeiten offen: Egal ob LED, Halogen, oder Metaldampf - eine Vielzahl an Kombinationen bietet immer die optimale Lösung. Die Dreh- und Schwenkeinrichtung mit Kabel- und/oder Funkfernbedienung macht die Bedienung besonders einfach.

### Scheinwerfervarianten:



#### LED-Scheinwerfer Serie RAPTOR

Robuste Konstruktion für härtesten Einsatz, einfache Neigungsverstellung sowie optimaler Abstrahlwinkel.

- RP 1000: 15.000 Lumen, 160 Watt
- RP 2000: 24.000 Lumen, 130 Watt
- RP 3000: 35.000 Lumen, 195 Watt
- Schutzart IP65



#### LED-Scheinwerfereinheit HERO

Variable Modulbauweise für flexible Ausführung von Abstrahlwinkel sowie Lichtfarbe. Ideal für Montage auf Druckluftmast.

- 6, 9 oder 12 LED-Module je Einheit
- Je Modul wahlweise Warm- oder Kaltweiß, bzw. 30 oder 60° Abstrahlwinkel wählbar
- 70.000-280.000 Lumen je Einheit möglich

## Detailausstattung Fahrgestell:



### ALU-Staubbox ECO1-3 (optional)

Genug Platz für die Unterbringung wichtiger Zubehörteile bieten diese robusten und großen Stauboxen aus Aluminium.

- ECO1: 100x50x50 cm
- ECO2: 125x50x50 cm
- ECO3: 150x50x50 cm

Die Boxen können horizontal auf der Zugdeichsel oder vertikal neben dem Lichtmast montiert werden.



### Stauraum PREMIUM (optional)

Individuell an die Beladung und die Aggregatgröße angepasst. Komplett aus Aluminium gefertigt mit Alu-Rollladen links und rechts sowie kundenspezifischer Innengestaltung. Inklusive LED-Innenbeleuchtung mit Türkontaktschalter.

- Robuste Aluminiumkonstruktion
- Alu-Rollladen beidseitig
- LED-Innenbeleuchtung mit Türkontakt
- Lichtmastintegration (optional)
- Innenausstattung und Halterungen (optional)
- Schwerlastauszüge (optional)



## Weitere Optionen:



### Druckluft-Bremsanlage

Für Einsatz bei gebirgigen Verhältnissen



### LED-Anhängerbeleuchtung

Version ECOLED 2 - Dualbetrieb  
12/24 V möglich mit dynamischem Blinker und Umrissleuchte



### LED-Blitzer

Wahlweise in blau, gelb oder rot erhältlich



### 3-Wege-Ventil

Für Anschluss eines externen Kraftstofftanks



### Motorvorwärmung 230 Volt

Optimale Motortemperatur auch bei tiefen Temperaturen

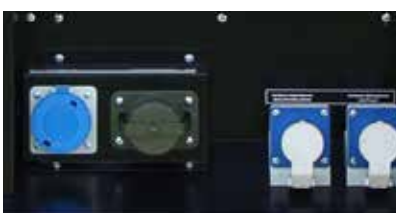

### NATO-Stecker

Für Anschluss an externe Startbatterie (Fremdstart)



### Feuerlöscherbox Releasy 12

Mit Schnellverschluss für CO<sub>2</sub>- oder Pulverlöscher



### Signalsäule

zur optischen Signalisierung von Betriebs- und Warmmeldungen

## MNA - Serie ULTRA für Katastrophenschutz, etc.

- Umfangreiches Bedienfeld
- Start/Stop über Drucktasten (schlüssellos)
- Digitales Bedienpanel für Motorüberwachung
- Optional für Insel- & Netzparallelbetrieb
- Analoge Anzeigen der wichtigsten Bedienparameter zusätzlich zur Digitalanzeige
- Isolationsüberwachung 2-stufig
- Kein Erdungsspieß nötig!
- Volle Integration - kein erhöhter Lautstärkenpegel bei geöffneter Tür!
- Bedienelemente für Anlagenkontrolle
- Alle Elemente mit Laser-Gravurschildern dauerhaft beschriftet

- Steckdosenpanel im Anlagenheck (Bestückung nach Kundenwunsch)
- Alle Steckdosen in IP 67-Ausführung
- Mit Betriebsarten-Wahlschalter für Anlagen- und Direktversorgung
- Höchste Benutzersicherheit
- Einfach Bedienung
- Eingang für Erhaltungsladung
- Optional NATO-Stecker für Fremdstart
- Stauraum für optionale Ausstattungen mit LED-Innenbeleuchtung
- Zugang über Heckklappe
- Kabelausführung nach unten

- Super-schallgedämmtes Gehäuse aus galvanisiertem Stahl mit hochwertiger Pulverbeschichtung
- Schallpegel 71 dB(A) auf 7m
- Tank für bis zu 24 h Laufzeit inkl. Auffangwanne
- Motor und Generator schwingungsgedämpft
- Innenliegender Abgasschalldämpfer
- Rostfreie Beschläge (gleichschließend)
- VOLVO-Dieselmotore

- Anhängerbeleuchtung wahlweise in LED Ausführung für 12/24 Volt Betrieb



Mobile Notstromanlage Kundenbeispiele	400 Volt			Dieselmotor - 1500 UpM - 50 Hz - wassergekühlt								Abmessungen				Schallpegel		Bestellnummer	UVP in € exkl. MwSt.
	3-phasig			Type	Leistung	Hubr.	Zyl.	Tank	Verbr.	Laufz.	l	b	h	Gew.	LWA	dB(A) @ 7m			
	kVA max.	kVA kont.	A	VOLVO	Stage	kW	ccm	l	l/h 75%Last	h 75%Last	cm			kg					
<b>MNA 100WDE-ULTRA</b>	110	100	144	TAD551GE	3A	89	4.750	4	270	21,2	12,7	700	225	245	2970	96	71	<b>53933</b>	<b>*Auf Anfrage</b>

Oben angeführte Modelle auf Basis bereits realisierter Kundenanlagen. Abweichende Ausstattung und/oder größere Leistungen auf Anfrage möglich!

## Individuell gefertigt nach Ihren Anforderungen

- Zugang zum Motorraum über Drehtüren oder Klappen
- Je nach Kundenwunsch

- Stauraum (optional):  
Komplett aus Aluminium gefertigt  
Größe nach Kundenwunsch  
Mit Aluminium Rollläden beidseitig  
Innenausstattung an Beladung angepasst  
LED-Innenbeleuchtung mit Türkontakt  
Optionale Schwerlastauszüge



- Robustes Tandemfahrgestell auflaufgebremst
- Mit erhöhter Bodenfreiheit
- Fahrgestell Made in Austria
- Trittfeste Kotflügel
- Wahlweise mit Kurbelstützen lieferbar

- Höhenverstellbare Zugdeichsel mit praktischer Kurbelverstellung
- Massives Automatik-Stützrad mit 800kg Tragkraft
- PKW und LKW Zugvorrichtung wechselbar

Steckdosen-Anschlüsse		Absicherung				Generator		Drehzahlregler	DSE 8610	DSE 7310	Parallelbetrieb	Trafo-Freischaltung	50-57-50,5 Hz Funktion	Fernüberwachung GSM & Web	Voltmeter	kW-Meter	Amperemeter	Hertzmeter	Leckage-Überwachung	Ölablasspumpe	Umfeldlebel LED	Erhaltungslad.	Motor-vorwärmung	Treibstoff-vorwärmung	Nachtank-einrichtung	Dummy-Load	Lichtmast 6m	manuel Schwenker 4X 150W LED	2-Achs-Fahrg.	Standlicht- & Wamblinkfunktion	Kabeltrommel	Anlässe (motorisiert)
Direktversorgung	Anlagenvers.	FI-30mA	Typ.B	Kurzschl. TM-SS	je Anschluss	Überlast	Synchron																									
Schuko 16A	CEE 16A-5p	CEE 32A-5p	CEE 63A-5p	CEE 125A-3p	CEE 32A-5p	CEE 63A-5p	CEE 125A-3p	Power-Lock	JA	-	JA	JA	JA	JA	AVR	IP23	E	-	JA	-	-	-	-	-	-	-	-	-	-	-	-	-
3	4	2	1	1	1	1	1	-	JA	-	JA	JA	JA	JA	AVR	IP23	E	-	JA	-	-	-	-	-	-	-	-	-	-	-	-	-

Oben angeführte Ausstattung auf Basis bereits realisierter Kundenanlagen. Individuelle Anpassung nach Kundenbedarf möglich!

**MBNA ab 150 kVA - Serie HEAVY für EVU's, Katastrophenschutz, etc.**

- Umfangreiches Bedienfeld
- Start/Stop über Drucktasten (schlüssellos)
- Digitales Bedienpanel für Motorüberwachung
- Optional für Insel- & Netzparallelbetrieb
- Analoge Anzeigen der wichtigsten Bedienparameter zusätzlich zur Digitalanzeige
- Isolationsüberwachung 2-stufig
- Kein Erdungsspieß nötig!
- Volle Integration - kein erhöhter Lautstärkepegel bei geöffneter Tür!
- Bedienelemente für Anlagenkontrolle
- Alle Elemente mit Laser-Gravurschildern dauerhaft beschriftet

- Steckdosenpanel im Anlagenheck (Bestückung nach Kundenwunsch)
- Alle Steckdosen in IP 67-Ausführung
- Mit Betriebsarten-Wahlschalter für Anlagen- und Direktversorgung
- Höchste Benutzersicherheit
- Einfach Bedienung
- Eingang für Erhaltungsladung
- Optional NATO-Stecker für Fremdstart
- Stauraum für optionale Ausstattungen mit LED-Innenbeleuchtung
- Zugang über Heckklappe
- Kabelausführung nach unten

- Super-schallgedämmtes Gehäuse aus galvanisiertem Stahl mit hochwertiger Pulverbeschichtung
- Schallpegel 68-72 dB(A) auf 7m
- Tank für bis zu 24 h Laufzeit inkl. Auffangwanne
- Motor und Generator schwingungsgedämpft
- Innenliegender Abgasschalldämpfer
- Rostfreie Beschläge (gleichschließend)
- VOLVO-Dieselmotore

- Trittbrett klappbar mit integriertem Unterfahrerschutz

- Robustes 2-Achs-Tandemfahrgestell
- Bis 10 t Gesamtgewicht belastbar
- Bereifung 285/70R 19,5
- DL-Bremsanlage mit ABS
- Trittfeste Kotflügel



Mobile Beleuchtungs- und Notstromanlage Kundenbeispiele	400 Volt			Dieselmotor - 1500 UpM - 50 Hz - wassergekühlt								Abmessungen				Schallpegel		Bestellnummer	UVP in € exkl. MwSt.
	3-phasig			Type	Leistung	Hubr.	Zyl.	Tank	Verbr.	Laufz.	l	b	h	Gew.	LWA	dB(A) @ 7m			
	kVA max.	kVA kont.	A	VOLVO	Stage	kW	ccm	l	l/h 75%Last	h 75%Last							cm		
<b>MBNA 150WDE-HEAVY</b>	165	150	216	TAD751GE	3A	132	7150	6	295	28,0	10,5	825	237	295	5800	97	72	<b>53930</b>	<i>*Auf Anfrage</i>
<b>MNA 180WDE-HEAVY</b>	198	180	260	TAD752GE	3A	158	7150	6	800	31,0	25,8	735	237	305	6000	97	72	<b>53931</b>	<i>*Auf Anfrage</i>
<b>MNA 250WDE-HEAVY-EVU</b>	275	250	397	TAD754GE	3A	217	7150	6	600	43,4	13,8	705	250	315	5710	93	68	<b>53932</b>	<i>*Auf Anfrage</i>

Oben angeführte Modelle auf Basis bereits realisierter Kundenanlagen. Abweichende Ausstattung und/oder größere Leistungen auf Anfrage möglich!



## MBNA HEAVY-Ausstattung



- LED-Scheinwerfer  
4x 15.000 Lumen  
Manuell dreh- & schwenkbar
- Manueller Kurbelmast CTF 5  
5 m Lichtpunkthöhe  
Manuell drehbar

- LED-Rückleuchten und Blinker  
oben und unten serienmäßig  
(auch im Stand einschaltbar)

- Steckdosenpanel in  
Heckstauraum eingebaut

- Motorisierte Kabeltrommelanlage  
mit 5 Kammern

- Ausziehbare Heckleiter



### Speziell für EVU's - Trafofreischaltung mit DSE Sync-Lock Controller:

Für Wartungen am öffentlichen Stromnetz kann mittels Sync-Lock Controller einfach und schnell eine Trafofreischaltung durchgeführt werden. Der Controller wird mit dem Aggregat und dem Netz verbunden und ermöglicht die sichere Freischaltung direkt aus der Trafostation heraus.

Die 50 - 52 - 50,5 Hz Funktion wird automatisch aktiviert und gewährleistet somit ein sicheres, automatisches Abschalten von PV-Anlagen im angeschlossenen Versorgungsnetz.

Weiters kann die Anlage für Parallelbetrieb und somit kurzfristige Spitzenlastabdeckung verwendet werden.



## Schalttafel- & Steckdosenausführungen

Alle Steuerpaneele sind serienmäßig ausgestattet mit: LED-Bedienfeldbeleuchtung, Generator-Schutzschalter 4-polig sowie Not-Aus-Taster.



### Version 1 (links):

Analoges und digitales Anzeigesystem mit DSE 7310 oder 8610 Motorsteuermodul.

- Stundenzähler, Temperatur- und Kraftstoffanzeige, Batteriespannung
- 3x Amperemeter und kW-Messer
- 3x Spannungsanzeige und Frequenzmessgerät
- Alle Anzeigen auch digital am Steuermodul

### Version 2 (rechts):

Digitales Anzeigesystem mit DSE 8610 Steuermodul für manuellen Betrieb sowie Parallelbetrieb und Trafofreischaltung.

- Leistungs-, Spannungs- & Motorüberwachung digital am LCD-Display
- Betriebsmodi: Parallel - Insel - Trafo



## Heckstauraum-Beispielausführungen:



### Version 1:

- Stauraum in Aggregategehäuse integriert
- Steckdosenpanel mit Absicherungen
- Kabeldurchführung im Gehäuse integriert
- Raum für zusätzliche Ausstattung
- LED-Innenbeleuchtung mit Türkontakt



### Version 2:

- Stauraum in Aluminiumbauweise
- Am Heck angebaut
- Steckdosenpanel mit Absicherungen
- Kabeldurchführung im Anhängerrahmen
- Großzügiger Raum für zusätzliche Ausstattung
- Große Heckklappe für einfachen Zugriff
- LED-Innenbeleuchtung mit Türkontakt



### Version 3:

- Stauraum in Aluminiumbauweise
- Am Heck angebaut
- Steckdosenpanel mit Absicherungen
- Kabeldurchführung im Anhängerrahmen
- Raum für zusätzliche Ausstattung
- Kabeltrommelanlage motorisiert
- Große Heckklappe für einfachen Zugriff
- LED-Innenbeleuchtung mit Türkontakt

**Weitere Informationen sowie Ausstattungsmöglichkeiten auf Anfrage!**

## Aufstellungsoptionen

Der Betrieb eines Stromerzeugers oder einer dauerhaft installierten Notstromanlage in geschlossenen Innenräumen oder in Keller- und Aggregateräumen ist problemlos möglich, sofern für eine ausreichende Belüftung und Entlüftung des Raumes gesorgt ist. Die Abgase müssen über flexibel verlegbare Abgasrohre sicher in das Freie abgeleitet werden. Die Abluft sollte mittels eines fix angeschlossenen Abluftkanal abgeleitet werden. Die Zuluft kann aus dem Aufstellraum entnommen werden, wenn wiederum eine ausreichend große Zuluft-Öffnung vorhanden ist.

Bei der Aufstellung in Räumen oder an Gebäuden (oder auch beim Einbau zb. in Fahrzeugen) ist auf die Zugänglichkeit für Wartungsarbeiten zu achten. Grob ist an allen Geräteseiten ein Abstand von ca. 100cm vorzusehen. Je nach Modell ist eine Unterschreitung nach Rücksprache mit ELMAG möglich sofern die Gerätebauform dies zulässt. Gerne stellen wir Gerätezeichnungen bei Bedarf zur Verfügung.



1 2 3 7

### Spezielle Abgasführung mit getrenntem Abgas- und Abluftaustritt

Während die Abgase über eine Abgasleitung in einen Kamin oder in eine zusätzliche Filteranlage geführt werden können, ist die erwärmte Abluft über einen separaten Abluftstrang ableitbar.

### Spezielle Abluft- und Abgasführung

Optional kann bei SEDSS-Geräten die Position der Abluft und der Abgase an die Einbausituation angepasst werden. (z.B. Front-, Oberseite, usw.)

### Dichte Bodenwanne

Verhindert das Auslaufen von Flüssigkeiten. Die Bodenplatte wird dabei vollflächig geschlossen und dicht verschweißt.

### Nagetierschutz

Bei Außenaufstellung, idealer Schutz gegen ungebetene Gäste.



8



Stromerzeuger sicher in Innenräumen aufstellen: Ein umfassender Guide!

<https://www.elmag.at/de/blog>

**Bei der Planung der korrekten Anlagen-Aufstellung ist Ihnen ELMAG® gerne behilflich!**

## Beispiele zur Aufstellung im Innenbereich

► Wir beraten Sie gerne über die Voraussetzungen zum Betrieb eines Stromerzeugers in Innenräumen. Bitte kontaktieren Sie unsere Stromerzeuger-Experten.

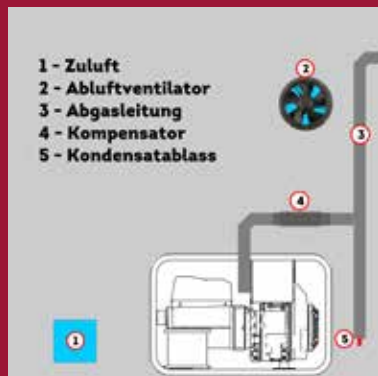

Luftgekühlte Stromerzeuger offen



Wassergekühlte Stromerzeuger offen



Schallgedämmte Stromerzeuger

## Spezialzubehör zur Aufstellung in Innenräumen



### Abgasrohr flexibel 2 m

Abgas sauber ausleiten - flexibel verlegbares, trittfestes Metallrohr zur verlässlichen Abgasführung. Max. bis 4m Gesamtlänge durch optionales Verbindungsstück.

## Tech-Info zur Abgasrohrmontage

Super-Schallgedämmte Stromerzeuger sind mit einem Abgasaustritt ausgestattet, der die einfache Montage eines Abgasrohres ermöglicht.

Bei offenen Stromerzeugern ist die nachträgliche Montage eines Abgasrohres nicht bei allen Geräten ohne Anpassung möglich. Eine Anpassung des Abgasschalldämpfers zur Montage eines Abgasrohres kann selbst oder auf Wunsch durch ELMAG (gegen Mehrpreis) erfolgen. Kontaktieren Sie ELMAG zur Auswahl der korrekten Option. **9**

Aufstellungs-Optionen		Bestellnummer	UVP in € exkl. MwSt.
<b>1</b>	Spezielle Abluft- und Abgasführung bis 24 kVA	für Stromerzeuger mit Super-Schalldämmung mit KUBOTA-Motor	<b>53691</b> *Auf Anfrage
<b>2</b>	Spezielle Abluft- und Abgasführung bis 44 kVA	für Stromerzeuger mit Super-Schalldämmung mit KUBOTA-Motor	<b>53699</b> *Auf Anfrage
<b>3</b>	Dichte Bodenwanne	für Stromerzeuger mit Super-Schalldämmung	<b>53703</b> *292,00
<b>4</b>	Abgasrohr flexibel Länge 2 m, inkl. Rohrschelle	ID25/AD28 mm, für Stromerzeuger mit GX160 & GX200 Motor	<b>53860</b> *250,00
	Abgasrohr flexibel Länge 2 m, inkl. Rohrschelle	ID25/AD28 mm, für SEBSSI-Modelle inkl. Montage	<b>53861</b> *498,00
	Abgasrohr flexibel Länge 2 m, inkl. Rohrschelle	ID28/AD30 mm, für Stromerzeuger mit 1B20, 1B30 & L70 Motor	<b>53863</b> *250,00
	Abgasrohr flexibel Länge 2 m, inkl. Rohrschelle	ID35/AD38 mm, f. GX630/690, SEDSS 103/113/183, SED 113/183	<b>53864</b> *250,00
	Abgasrohr flexibel Länge 2 m, inkl. Rohrschelle	ID38/AD42 mm, f. GX270/390, 1B40, Z482, OC60, L100AE/N, 12LD477	<b>53865</b> *250,00
	Abgasrohr flexibel Länge 2 m, inkl. Rohrschelle	ID40/AD45 mm, f. SEDSS 14/20/243WDE	<b>53867</b> *250,00
	Abgasrohr flexibel Länge 2 m, inkl. Rohrschelle	ID61 mm, f. SEDSS 34/44 WDE sowie SEDSS 44/60 WDE-Eco (ohne Abb.)	<b>53868</b> *250,00
	Abgasrohr flexibel 2m	für Sonderdurchmesser (ohne Abbildung)	<b>53304</b> *Auf Anfrage
	Abgasrohr flexibel 2m	inkl. Anschlussklemme ID 45mm für. SEDSS 14/20/243WDE Modelle ASS und Geräte mit Abgasaustritt nach oben (ohne Abbildung)	<b>53869</b> *250,00
<b>5</b>	Verbindungsstück	passend zu Abgasrohr mit Aussendurchmesser 42mm (passend zu 53865)	<b>53660</b> *50,00
<b>6</b>	Verbindungsstück	passend zu Abgasrohr mit Aussendurchmesser 38mm (passend zu 53864)	<b>53661</b> *50,00
<b>7</b>	Nagetierschutz	Schutzgitter in allen Öffnungen für Geräte bis 44 kVA	<b>53719</b> *Auf Anfrage
<b>8</b>	Tür über Schalttafel	versperbar mit Sichtfenster	<b>53358</b> *444,00
<b>9</b>	Aufpreis: Anschlussvorber. Abgasrohr bei Lagergeräten	zu Geräten mit GX390 Benzinmotor (SEB Versionen, nicht für SEBS und SEBSS)	<b>53870</b> *216,00
	Aufpreis: Anschlussvorber. Abgasrohr bei Lagergeräten	zu Geräten mit 1B40 Dieselmotor (SED Versionen, nicht SEDSS)	<b>53871</b> *242,00

## Transportvorrichtungen - Radsätze, Hebevorrichtungen & Achsanhänger



### 2-Radsatz mit Schubbügel

Bequem schieben - aufklappbare Transporthilfe für lange Strecken. Stützbügel, kleine Abstellfläche.

- Rahmenbreite 42-60 cm
- Standard Kunststoffräder
- Version „LUFT“ mit Lufträdern



### 4-Radsatz

Follow me - hilfreiche Transportvorrichtung zum Nachziehen oder Schieben des Stromerzeugers.

- Rahmenbreite 42-60 cm
- Standard Kunststoffräder, Aufpreis für Lufträder



### Hebebügel

Hebebügel für einfachen Transport mit Stapler oder Kran.

- Rahmenbreite 42-60 cm
- Diebstahlsicherung am Bau bei Aufhängung mit Kran-Kette



### Tragegriffe klappbar

Schieben oder tragen - die klappbaren Tragegriffe sind paarweise erhältlich und mit einem Radsatz kombinierbar.

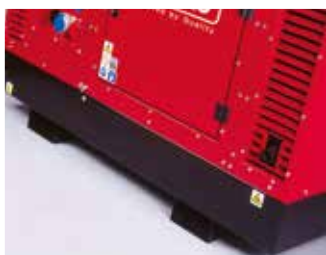

### Hebevorrichtung für Gabelstapler

Sicher anheben - fest angebaute Staplertaschen für den raschen und sicheren Standortwechsel.

- Zwei Staplertaschen für SEBSS- und SEDSS-Modelle



### 2 Hebeaugen

Locker heben und sichern - am Bau durch Aufhängung mit Krankette auch als Diebstahlsicherung. Für luftgekühlte Geräte.



### 4-Radsatz

Locker schieben - auch größere Modelle sind einfach zu bewegen.



### 1-Achs- oder 2-Achsanhänger (auf Anfrage)

Eine ideale Transportlösung zur gewerblichen Nutzung des Stromerzeugers, für Hilfeinsätze durch Feuerwehr und Technisches Hilfswerk sowie für gut ausgerüstete Pioniere.

Anhänger werden bei ELMAG® exakt nach Kundenwunsch und Anforderung geplant und gefertigt.

Transportvorrichtungen		Bestellnummer	UVP in € exkl. MwSt.
2-Radsatz mit aufklappbarem Schubbügel	Rahmenbreite 42 cm	53307	*311,00
2-Radsatz mit aufklappbarem Schubbügel	Rahmenbreite 51 cm	53301	*311,00
2-Radsatz mit aufklappbarem Schubbügel	Rahmenbreite 55 cm	53324	*311,00
2-Radsatz mit aufklappbarem Schubbügel	Rahmenbreite 58 cm	53377	*311,00
2-Radsatz mit aufklappbarem Schubbügel	Rahmenbreite 60 cm	53412	*311,00
2-Radsatz "LUFT" mit aufklappbarem Schubbügel	Rahmenbreite 42 cm, mit Lufträdern	53413	*347,00
2-Radsatz "LUFT" mit aufklappbarem Schubbügel	Rahmenbreite 51 cm, mit Lufträdern	53414	*347,00
2-Radsatz "LUFT" mit aufklappbarem Schubbügel	Rahmenbreite 55 cm, mit Lufträdern	53415	*347,00
2-Radsatz "LUFT" mit aufklappbarem Schubbügel	Rahmenbreite 58 cm, mit Lufträdern	53416	*347,00
2-Radsatz "LUFT" mit aufklappbarem Schubbügel	Rahmenbreite 60 cm, mit Lufträdern	53417	*347,00
2-Radsatz mit aufklappbarem Schubbügel	für SEB 20000, Lufträder 300 mm	53352	*524,00
2-Radsatz mit aufklappbarem Schubbügel	für SED 13500WDE	53739	*524,00
4-Radsatz für Stromerzeuger	Rahmenbreite 42 cm	53308	*187,00
4-Radsatz für Stromerzeuger	Rahmenbreite 51 cm	53300	*187,00
4-Radsatz für Stromerzeuger	Rahmenbreite 55 cm	53323	*187,00
4-Radsatz für Stromerzeuger	Rahmenbreite 58 cm	53650	*187,00
4-Radsatz für Stromerzeuger	Rahmenbreite 60 cm	53698	*187,00
Aufpreis für Lufträder (pro Achse)	anstatt Kunststoffräder	53302	*36,00
Hebebügel für Stromerzeuger	Rahmenbreite 42 cm	53321	*231,00
Hebebügel für Stromerzeuger	Rahmenbreite 51 cm	53322	*231,00
Hebebügel für Stromerzeuger	Rahmenbreite 55 cm	53303	*231,00
Hebebügel für Stromerzeuger	Rahmenbreite 58 cm	53617	*231,00
Hebebügel für Stromerzeuger	Rahmenbreite 60 cm	53618	*231,00
Tragegriffe klappbar	je Paar	53684	*434,00
Tragegriffe abklappbar (4 Stück)	für SEB 13500/16000/18000WDE	53723	*887,00
Hebevorrichtung für Gabelstapler	SEBSS/SEDSS bis 44 kVA	53361	*532,00
Hebevorrichtung für Gabelstapler	von 4 Seiten einfahrbar für SEDSS bis 44 kVA	53363	*1.140,00
2 Hebeaugen	SEBSS/SEDSS mit luftgek. Motor 3000 UpM	53380	*250,00
4-Radsatz	SEBSS/SEDSS mit luftgek. Motor	53652	*488,00
4-Radsatz	SEDSS mit wassergek. Motor, bis 11 kVA	53360	*1.145,00

## Thermisch-magnetische Schutzschalter

Der Einbau eines Thermisch-magnetischen Schutzschalters ist eine wichtige Maßnahme zum Personenschutz und zur Absicherung von elektrotechnischen Bauteilen. Der Schalter schützt vor Schäden durch thermische Überlastung und vor Kurzschluss. Stromerzeuger mit hohem Belastungswert und häufig auftretenden Belastungsspitzen - z.B. Notstromanlagen und Stromerzeuger auf Baustellen - sollten mit einem Thermisch-magnetischen Schutzschalter ausgestattet werden.



**Thermisch-magnetischer Schutzschalter 2- oder 4-polig**  
Hohe Betriebssicherheit durch Abschaltung bei Überlast und Kurzschluss.

### Thermische Auslösung bei Überlast

Bei Überbelastung der angeschlossenen Verbraucher entsteht Überlaststrom, der die Kabel und Leitungen erwärmt. Als Schutz vor thermischer Überlastung dient ein Schaltelement aus Bimetall, das vom Strom durchflossen wird. Die Zeit bis zur Trennung des Stromkreises hängt von der Stärke des Überlaststroms ab. Je stärker der Strom ist, umso rascher erfolgt die Abschaltung.

### Elektromagnetische Auslösung bei Kurzschluss

Kurzschlussstrom kann entstehen, wenn die Isolation einer Stromleitung beschädigt ist oder ein Fehler im Stromkreis vorliegt. Die Magnetspule des Thermisch-magnetischen Schutzschalters wird vom Strom durchflossen und erzeugt ein Magnetfeld. Sobald das Magnetfeld eine bestimmte Stärke erreicht, wird der Stromkreis getrennt. Da die Stromstärke von Kurzschlussstrom das Vielfache des normalen Betriebsstroms beträgt, erfolgt die Abschaltung innerhalb weniger Millisekunden.

### Manuelle Auslösung

Der Stromkreis kann vorübergehend am Schutzschalter manuell getrennt werden.

Personenschutzeinrichtungen - Thermisch-magnetische Schutzschalter		Bestellnummer	UVP in € exkl. MwSt.
<b>Sonderausstattung für Stromerzeuger in offener Bauweise, mit luftgekühltem Motor - in Sonderschalttafel eingebaut</b>			
<b>Thermisch-magnetischer Schutzschalter 2-polig</b>	für Stromerzeuger 230 Volt, Schutz gegen Überlast u. Kurzschluss	53327	*258,00
<b>Thermisch-magnetischer Schutzschalter 4-polig</b>	für Stromerzeuger 400 Volt, Schutz gegen Überlast u. Kurzschluss	53328	*408,00

## Sonderausstattung für Stromerzeuger in schallgedämmter Bauweise

Stromerzeuger-Profis wollen genau Bescheid wissen über die aktuell gemessene Spannung, Stromstärke und -frequenz des Betriebsstroms. Das gibt Sicherheit, denn man weiß auf einen Blick, dass der Stromerzeuger in Ordnung ist.

Bei schallgedämmten Stromerzeugern erfolgt der Einbau von Anzeige- und Überwachungsgeräten geschützt in der bestehenden Geräteschalttafel. Eine übersichtliche und professionelle Lösung.

Schalttafeln für Stromerzeuger werden oft nach Kundenwunsch angefertigt.

Wir beraten Sie gerne bei der Anpassung des Stromerzeugers an Ihre speziellen Anforderungen.

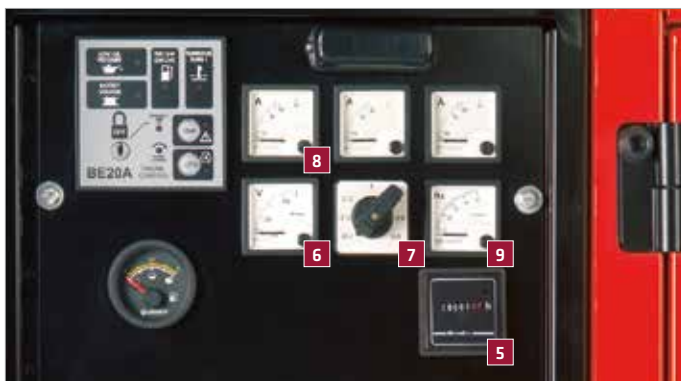

### Beispielhafte Anordnung

Geräteschalttafel eines Stromerzeugers SEBSS/SEDSS 400 Volt. Hervorragende Ausstattung mit einem Betriebsstundenzähler **5** zur Messung der Laufzeit, einem Voltmeter **6** zur Spannungsmessung, einem Umschalter **7** mit sechs Messpositionen zwischen den Einzelphasen sowie zwischen den Einzelphasen und dem Neutralleiter, drei Amperemetern **8** zur Stromstärkemessung und einem Frequenzmesser **9**.

Anzeige- und Überwachungsgeräte		Bestellnummer	UVP in € exkl. MwSt.
<b>Sonderausstattung für Stromerzeuger in schallgedämmter Bauweise - in Geräteschalttafel eingebaut</b>			
<b>6</b>	<b>Spannungsmessgerät 1x230 Volt oder 3x400 Volt</b>	Voltmeter (V)	53332 *258,00
<b>7</b>	<b>Umschalter zu Spannungsmessgerät</b>	für Stromerzeuger 400 Volt	53368 *258,00
<b>8</b>	<b>Stromstärkemessgerät</b>	Amperemeter (A), für Stromerzeuger 230 Volt 1x, für 400 Volt 3x	53366 *152,00
<b>9</b>	<b>Frequenzmessgerät</b>	Hertzmeter (Hz)	53367 *240,00

## Personenschutzeinrichtungen - Fehlerstrom-Schutzschalter (FI)

Die Verwendung eines FI-Schutzschalters<sup>1)</sup> mit Erdungsspieß bzw. mit korrektem Erdungsanschluss des Stromerzeugers schützt vor gefährlichem Fehlerstrom und ist die wichtigste Maßnahme zum Personenschutz. Bei Auftreten eines Fehlerstroms von 30 mA wird der Stromkreis unterbrochen und der Stromerzeuger ausgeschaltet.



### FI-Schutzschalter 30 mA

Fehlerstrom-Schutzschalter FI mit Erdungsspieß für den gleichzeitigen Betrieb mehrerer Elektrogeräte der Schutzklasse 1 mit einem Stromerzeuger.

### Isolationsüberwachung

Maximale Sicherheit beim Betrieb eines mobilen Stromerzeugers bietet der Einbau der zweistufigen Isolationsüberwachung. Sie misst zwischen den elektrischen Leitern und dem Stromerzeuger den Isolationswiderstand, zeigt diesen am LC-Display an und bietet einstellbare Ansprechwerte für Voralarm und Abschaltung.



Betriebs-LED  
Alarm-LED 1  
Alarm-LED 2

LCD-Anzeige des aktuell gemessenen Widerstands

Selbsttest-Taste  
Reset-Taste  
Menü-Taste

### Isolationsüberwachung zweistufig

- Isolationsüberwachung für Stromerzeuger 230 V, 400 V bzw. mit Super-Schalldämmung
- Schutztrennung mit Isolationsüberwachung und Abschaltung
- Zwei getrennt einstellbare Ansprechwerte für Voralarm und Abschaltung
- Betriebs-LED, Alarm-LED's 1 und 2
- Test- und Reset-Taste intern/extern
- Zwei getrennte Alarm-Relais
- Arbeits- und Ruhestrom wählbar

Der Fehlerstrom-Schutzschalter unterbricht den Stromkreis, sobald zwischen einer Phase und der Erdung (Erdungsspieß bzw. Erdungsanschluss) ein Fehlerstrom von 30 Milliampere auftritt. Ursache kann ein beschädigter Stromleiter sein.

- FI-Schutzschalter 30 mA für Stromerzeuger 230 Volt bzw. 400 Volt
- Einbau geschützt in eine Gerätebox oder in die Geräteschalttafel

### Erdungsspieß 1 Meter

Zur Erdung des Stromerzeugers muss der Erdungsspieß zur vollen Länge in den Boden eingeschlagen werden.

- Erdungsspieß 1 Meter mit Erdungskabel 4 Meter, Leitungs-Querschnitt 16 mm<sup>2</sup>

- Fehlerspeicherung wählbar
- Selbstüberwachung/automatische Meldung
- Einstellbare Ansprechverzögerung
- Multifunktionale LCD-Anzeige

### Vorteile der Isolationsüberwachung

- Erhöhter Schutz für Mensch und Geräte beim Betrieb des Stromerzeugers
- Sofortige Einsatzbereitschaft des Stromerzeugers z.B. beim Rettungseinsatz, auf Baustellen, im Rohrleitungsbau etc.
- Rechtzeitige Abschaltung bei Gefahr durch Erkennung eines Isolationsfehlers bereits in der Entstehungsphase
- Einfache Funktionskontrolle bei Inbetriebnahme durch Betätigung der Prüftaste
- Keine Begrenzung der Anzahl der Verbraucher
- Kein Erdungsspieß erforderlich
- Keine Elektrofachkraft erforderlich zur Kontrolle der Schutzmaßnahme
- Zeit- und kostensparend

### FI-Schutzschalter oder Isolationsüberwachung?

ELMAG® Stromerzeuger sind als Geräte nach Schutztrennung ausgeführt. Dies ist für den Personenschutz ausreichend, sofern nur ein Elektrogerät der Schutzklasse 1 betrieben wird.



Kennzeichnung von Geräten der Schutzklasse 1

Da Stromerzeuger über mehrere Anschlüsse verfügen, wird aus Sicherheitsgründen die Verwendung eines FI-Schutzschalters mit Erdungsspieß bzw. korrektem Erdungsanschluss oder - alternativ - einer Isolationsüberwachung empfohlen.

Elektrogeräte der Schutzklasse 2 können aufgrund ihrer doppelten Isolierung ohne Mengenbeschränkung mit einem Stromerzeuger betrieben werden.



Kennzeichnung von Geräten der Schutzklasse 2

### FI-Schutzschalter mit Erdspeiß

Wird mehr als ein Gerät der Schutzklasse 1 mit dem Stromerzeuger betrieben, so ist als Zusatzschutz zumindest ein FI-Schutzschalter mit Erdungsspieß bzw. korrektem Erdungsanschluss erforderlich.

Vor Inbetriebnahme eines Stromerzeugers mit FI-Schutzschalter müssen die Anlagenfunktion und die korrekte Ausführung der Erdung durch eine Elektrofachkraft kontrolliert und bestätigt werden.

Ein FI-Schutzschalter wird daher empfohlen für stationäre Stromerzeuger sowie für mobil verwendete Anlagen, die für längere Zeit an einem Ort verwendet werden und für deren Errichtung eine Elektrofachkraft beigezogen werden kann.

### Isolationsüberwachung

Anstatt eines FI-Schutzschalters mit Erdungsspieß kann für mobile Stromerzeuger eine Isolationsüberwachung verwendet werden. Sie ermöglicht den gleichzeitigen Betrieb mehrerer Elektrogeräte der Schutzklasse 1.

Die Inbetriebnahme eines Stromerzeugers mit Isolationsüberwachung ist ohne Elektrofachkraft möglich. Für mobile Stromerzeuger mit häufig wechselndem Einsatzort wird daher die Verwendung einer Isolationsüberwachung empfohlen.

### Vor Gebäudeeinspeisung beraten lassen

Bei Verwendung eines Stromerzeugers zur Notstromspeisung in Gebäudeinstallationen ist, je nach Netzart des Gebäudes, die korrekte Personenschutzeinrichtung auszuwählen.

### Anwendungen der Isolationsüberwachung

- ▶ IEC 60364-7-717, DIN VDE 0100-717 (2005) Elektrische Anlagen auf Fahrzeugen oder in transportablen Baueinheiten
- ▶ DIN VDE 0100-551 (VDE 0100-551), IEC 60364-5-551 Niederspannungs-Stromerzeugungsanlagen (mobile Stromerzeuger)
- ▶ GW 308 Mobile Stromerzeuger für Rohrleitungsbaustellen 8/00 (DVGW)
- ▶ BGI 867 Auswahl und Betrieb von Ersatzstromerzeugern auf Bau- & Montagestellen

Personenschutzeinrichtungen - Fehlerstrom-Schutzschalter (FI) und Isolationsüberwachung zweistufig			Bestellnummer	UVP in € exkl. MwSt.
1	FI-Schutzschalter 30 mA	für Stromerzeuger 230 Volt	53329	*435,00
2	FI-Schutzschalter 30 mA	für Stromerzeuger 400 Volt	53330	*488,00
2	FI-Schutzschalter (allstromsensitiv) 30mA	TypB, 40A, für Stromerzeuger bis 24kVA	53364	*1.085,00
2	FI-Schutzschalter (allstromsensitiv) 30mA	TypB, 63A, für Stromerzeuger bis 40kVA	53365	*2.010,00
3	Erdungsspieß 1 Meter	mit Erdungskabel 4 Meter, Querschnitt 16 mm <sup>2</sup>	53331	*107,00
4	Isolationsüberwachung BENDER IR423 2-stufig	für Geräte mit HONDA/HATZ-Motor, Warnung bei Stufe 1 und Abschaltung bei Stufe 2	53325	*2.415,00
4	Isolationsüberwachung BENDER IR423 2-stufig	für Geräte mit KUBOTA-Motor, Warnung bei Stufe 1 und Abschaltung bei Stufe 2	53326	*1.675,00

1) Benennung auch RCD-Schutzschalter (Residual Current Device)

## Isolationsüberwachung BENDER ISORW425 -D4W-4 2-stufig



- Betriebs-LED
- Alarm-LED 1
- Alarm-LED 2
- LCD-Anzeige des aktuell gemessenen Widerstands
- Selbsttest-Taste
- Reset-Taste
- Menü-Taste

1

### Isolationsüberwachung zweistufig

Die Isolationsüberwachung kontrolliert den Isolationswiderstand zwischen den elektrischen Leitern und dem Stromerzeuger. Bei Fehlerstrom, der z.B. durch eine defekte Leitung verursacht sein kann, sinkt der Isolationswiderstand ab.

Die Ansprechwerte der zweistufigen Isolationsüberwachung sind einstellbar. Bei Erreichen des ersten Ansprechwerts wird eine Vorwarnung abgegeben. Bei Erreichen des zweiten Ansprechwerts wird der Stromerzeuger automatisch ausgeschaltet.

- Isolationsüberwachung für Stromerzeuger 230 V, 400 V bzw. mit Super-Schalldämmung
- Schutztrennung mit Isolationsüberwachung und Abschaltung
- Zwei getrennt einstellbare Ansprechwerte für Voralarm und Abschaltung
- Anschlussüberwachung Netz/Erde
- Betriebs-LED, Alarm-LED's 1 und 2
- Test- und Reset-Taste intern/extern
- Zwei getrennte Alarm-Relais
- Arbeits- und Ruhestrom wählbar
- Fehlerspeicherung wählbar
- Selbstüberwachung/automatische Meldung
- Einstellbare Ansprechverzögerung
- Multifunktionale LCD-Anzeige
- Einbau geschützt in eine Gerätebox oder in die Geräteschalttafel

### Vorteile der Isolationsüberwachung

- Geeignet für Lasten mit hohem FU-Anteil
- Erhöhter Schutz für Mensch und Geräte beim Betrieb des Stromerzeugers
- Sofortige Einsatzbereitschaft des Stromerzeugers z.B. beim Rettungseinsatz, auf Baustellen, im Rohrleitungsbau etc.

- Rechtzeitige Abschaltung bei Gefahr durch Erkennung eines Isolationsfehlers bereits in der Entstehungsphase
- Einfache Funktionskontrolle bei Inbetriebnahme durch Betätigung der Prüftaste
- Keine Begrenzung der Anzahl der Verbraucher
- Kein Erdungsspieß erforderlich
- Keine Elektrofachkraft erforderlich zur Kontrolle der Schutzmaßnahme
- Zeit- und kostensparend

### FI-Schutzschalter oder Isolationsüberwachung?

ELMAG® Stromerzeuger sind als Geräte nach Schutztrennung ausgeführt. Dies ist für den Personenschutz ausreichend, sofern nur ein Elektrogerät der Schutzklasse 1 betrieben wird.



Kennzeichnung von Geräten der Schutzklasse 1

Da Stromerzeuger über mehrere Anschlüsse verfügen, wird aus Sicherheitsgründen die Verwendung eines FI-Schutzschalters mit Erdungsspieß bzw. korrektem Erdungsanschluss oder - alternativ - einer Isolationsüberwachung empfohlen.

Elektrogeräte der Schutzklasse 2 können aufgrund ihrer doppelten Isolierung ohne Mengenbeschränkung mit einem Stromerzeuger betrieben werden.



Kennzeichnung von Geräten der Schutzklasse 2

### FI-Schutzschalter mit Erdspieß

Wird mehr als ein Gerät der Schutzklasse 1 mit dem Stromerzeuger betrieben, so ist als Zusatzschutz zumindest ein FI-Schutzschalter mit Erdungsspieß bzw. korrektem Erdungsanschluss erforderlich.

Vor Inbetriebnahme eines Stromerzeugers mit FI-Schutzschalter müssen die Anlagenfunktion und die korrekte Ausführung der Erdung durch eine Elektrofachkraft kontrolliert und bestätigt werden.

Ein FI-Schutzschalter wird daher empfohlen für stationäre Stromerzeuger sowie für mobil verwendete Anlagen, die für längere Zeit an einem Ort verwendet werden und für deren Errichtung eine Elektrofachkraft beigezogen werden kann.

### Isolationsüberwachung

Anstatt eines FI-Schutzschalters mit Erdungsspieß kann für mobile Stromerzeuger eine Isolationsüberwachung verwendet werden. Sie ermöglicht den gleichzeitigen Betrieb mehrerer Elektrogeräte der Schutzklasse 1.

Die Inbetriebnahme eines Stromerzeugers mit Isolationsüberwachung ist ohne Elektrofachkraft möglich. Für mobile Stromerzeuger mit häufig wechselndem Einsatzort wird daher die Verwendung einer Isolationsüberwachung empfohlen.

### Vor Gebäudeeinspeisung beraten lassen

Bei Verwendung eines Stromerzeugers zur Notstromeinspeisung in Gebäudeinstallationen ist, je nach Netzart des Gebäudes, die korrekte Personenschutzeinrichtung auszuwählen.

Soll der Stromerzeuger sowohl für mobile Anwendung als auch für den Einspeisebetrieb verwendet werden, so wenden Sie sich bitte an ELMAG®. Wir beraten Sie gerne bei der korrekten Ausstattung Ihres Stromerzeugers.

## Fehlerstrom-Schutzschalter BENDER RCMA423 (FI) allstromsensitiv



- Betriebs-LED
- Alarm-LED 1
- Alarm-LED 2
- LCD-Anzeige des aktuell gemessenen Widerstands
- Selbsttest-Taste
- Reset-Taste
- Menü-Taste

2

### FI-Schutzschalter allstromsensitiv

Bei der Versorgung von Wechselstromgeräten in Kombination mit elektronischen Verbrauchern oder mit Wechselrichter/Frequenzumrichter können Wechselfehler- und Gleichfehlerströme entstehen, die mit herkömmlichen Fehlerstrom-Schutzschaltern nicht erfasst werden.

Allstromsensitive Fehlerstrom-Schutzschalter erfassen Wechselfehlerströme aller Frequenzen und sind mit einem zusätzlichen Summenstromwandler zur elektronischen Auswertung von Gleichfehlerströmen ausgestattet. Im Störfall wird der Stromerzeuger rechtzeitig abgeschaltet.

Speziell bei der Versorgung von elektronischen Geräten im gewerblichen und industriellen Bereich, wie z.B. Wechselrichter und Frequenzumrichter, Steuerungen, Netzteile etc. ist die Verwendung eines allstromsensitiven Fehlerstrom-Schutzschalters eine wichtige Maßnahme zum Personen- und Brandschutz. Der Einbau wird u.a. in den Bestimmungen und Richtlinien VDE 0100, VDE 0160 und BGI 608 gefordert.

- FI-Schutzschalter allstromsensitiv für Stromerzeuger 230 oder 400 Volt
- Einbau geschützt in eine Gerätebox oder in die Geräteschalttafel

Sonderausstattung Stage 2 und 3A		Bestellnummer	UVP in € exkl. MwSt.
1	Isolationsüberwachung BENDER ISORW425-2-st.	zum Betrieb von Verbrauchern mit hohem FU-Anteil	53730 *2.410,00
2	Differenzstrom-Überwachungsgerät BENDER RCMA423, für Stromerzeuger bis 100kVA (entspr. FI-Schutzschalter allstromsensitiv)		53727 *2.690,00
	Differenzstrom-Überwachungsgerät BENDER RCMA423, für Stromerzeuger bis 250kVA (entspr. FI-Schutzschalter allstromsensitiv)		53728 *3.040,00
3	Erdungsspieß 1 Meter	mit Erdungskabel 4 Meter, Querschnitt 16 mm <sup>2</sup>	53331 *107,00

## Sondertanks - Spezialtanks für Stromerzeuger mit Benzinmotor



### Wechseltanksystem

Rasch nachtanken - ein Wechseltank ist praktisch, komfortabel, leicht austauschbar und kann auch mal für das Auto oder den Rasenmäher verwendet werden. Somit lassen sich einfach auch lange Laufzeiten realisieren.

- Treibstoffkanister mit 20 Liter Volumen
- Effiziente Treibstoffpumpe (Benzin: Membranpumpe, Diesel: 12V Dc)
- Mit Haltevorrichtung für einen einfachen Tankwechsel
- Einfach integrierbar, verfügbar für alle Benzinmotore sowie Dieselmotore mit E-Start



### Kraftstofftank 11, 16 bzw. 20 Liter

Laufzeit verlängern - wenn mit dem kleinen Rahmengerät mehr als ein Sommergewitter überbrückt werden soll, dann ist ein größerer Kraftstofftank eine gute Lösung.

- Robuste Ausführung
- Passend für alle Rahmengeräte mit Benzin- oder Dieselmotor
- Im Rahmen oben liegend montiert



### Kraftstofftank 48 Liter

Reicht für lange Arbeitstage - Stromerzeuger-Profis nutzen den Großtank für extra lange Laufzeit. Man muss sich schließlich auf etwas anderes konzentrieren.

- Robuste Ausführung
- Passend für alle Rahmengeräte mit Benzin- oder Dieselmotor
- Im Rahmen oben liegend montiert
- Bei schallgedämmten Stromerzeugern seitlich angebaut



### Dreiwegehahn mit Schnellkupplung

Optimales Handling - Einfache Laufzeitverlängerung durch den Anschluss eines externen Kraftstofftanks. Umschaltventil für Stromerzeuger mit integrierter Kraftstoffpumpe.

- Rascher Anschluss des Stromerzeugers an einen externen Kraftstofftank
- Ideal für den flexiblen, stationären und mobilen Einsatz

Sondertanks		Bestellnummer	UVP in € exkl. MwSt.
1	Wechseltanksystem 20 Liter mit Membranpumpe	und Halter für Stromerzeuger mit HONDA-Motor GX270/390	53337 *843,00
2	Kraftstofftank 11 Liter	zu Rahmengeräten (BENZIN), im Rahmen oben liegend	53338 *950,00
3	Kraftstofftank 20 Liter	zu Rahmengeräten (BENZIN), im Rahmen oben liegend	53341 *950,00
4	Kraftstoff-Großtank 48 Liter	bei offenen Geräten im Rahmen oben liegend, bei schallgedämmten Geräten seitlich	53374 *1.650,00
5	Wechseltanksystem 20 Liter mit Dieselpumpe 12 V	und Halter für Diesel-Stromerzeuger mit Elektrostart	53354 *1.530,00
6	Kraftstofftank 16 Liter	zu Rahmengeräten (DIESEL), im Rahmen oben liegend	53339 *950,00
7	Dreiwegehahn mit Schnellkupplung	für Anschluss eines externen Kraftstofftanks	53382 *940,00
8	Wechseltank mit Membranpumpe und Umschaltventil	20 Liter, seitlich montiert mit Halter, mit Umschalter zw. Standard- und Wechseltank	53430 *Auf Anfrage



## Motor-Optionen



**1** **Erhaltungsladegerät**

Stets bereit - das Erhaltungsladegerät erhält den optimalen Ladezustand und sorgt verlässlich für eine hohe Startbereitschaft des Stromerzeugers.

- Ein- und Ausschaltautomatik
- Mit Steckanschluss außen bei mobilen Geräten
- Direkter Anschluss bei Stationäranlagen

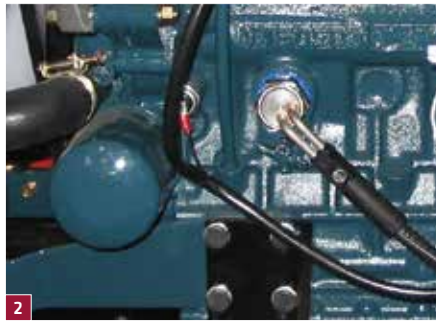

**2** **Kühlwasservorwärmung für KUBOTA Motoren**

Vorwärmung bringt es - der thermostat-gesteuerte Heizstab der Kühlwasservorwärmung sorgt für erhebliche Kraftstoffeinsparung, verkürzt die Warmlaufphase und reduziert den Motorverschleiß.

- Für Stromerzeuger mit wassergekühltem KUBOTA-Motor
- Effizienter und umweltfreundlicher Start des Dieselmotors auch bei kalten Temperaturen



**2** **Kühlwasservorwärmung SEDSSF und SEDSS ECO**

Blockheizer mit integriertem Thermostat montiert im Kühlkreislauf.

- Für Stromerzeuger der Serie SEDSSF und SEDSS ECO
- Effizienter und umweltfreundlicher Start des Dieselmotors auch bei kalten Temperaturen



**4** **Autom. Nachtankeinrichtung**

Zur automatischen Nachbetankung des Stromerzeugertanks aus einem externen Lagertank.

12 oder 24 Volt Hochleistungs-Kraftstoffpumpe mit 2-fachen Minium- & Maximums-Standsensor.



**5** **Ölablasspumpe**

Mit der Handpumpe am Ölabblass ist auch der Ölwechsel rasch erledigt.

- Für SEBSS/SEDSS-Modelle mit luftgekühltem Motor



**6** **Batterie-Trennschalter**

Bei längerem Nichtgebrauch des Stromerzeugers kann es von Vorteil sein, die Startbatterie zu trennen, um eine langfristige Entladung durch Eigenentladung zu vermeiden. Der Schalterschlüssel ist abziehbar und schützt gegen eine unbefugte Benutzung des Stromerzeugers.

Motor-Optionen		Bestellnummer	UVP in € exkl. MwSt.
<b>1</b>	<b>Erhaltungsladegerät</b>	für Stromerzeuger	53658 *444,00
<b>2</b>	<b>Elektrische Kühlwasservorwärmung 230 Volt</b>	für Stromerzeuger mit KUBOTA-Motor sowie Serie SEDSS ECO	53356 *843,00
<b>3</b>	<b>Elektrische Ölvorwärmung 230 Volt</b>	Ölwannenheizung für KUBOTA-Motor	53355 *Auf Anfrage
<b>4</b>	<b>Autom. Nachtankeinrichtung aus externem Großtank</b>	eingebaut im Standardtank des Stromerzeugers	53611 *3.065,00
<b>5</b>	<b>Ölablasspumpe</b>	für Stromerzeuger mit Super-Schalldämmung und Motor 3000 UpM, luftgekühlt	53381 *488,00
<b>6</b>	<b>Batterie-Trennschalter</b>		53711 *672,00

\* = ELMAG-Spezialprogramm

## Großtanks - Spezialtanks für wassergekühlte Stromerzeuger bis 44 kVA



### 1 Externer Großtank 1000 Liter

1000 Liter Sicherheit - der Großtank ist eine wichtige Option für systemerhaltende Notstromanlagen, die im Fall des Falles über längere Zeit laufen müssen.

- Mit Grundpaket für raschen Anschluss am Stromerzeuger
- Doppelwandige Ausführung
- Innentank aus Spezialkunststoff
- Außenmantel aus verzinktem Stahl
- Leckage-Anzeige am Tank
- 4x 2 Zoll Anschluss auf Oberseite
- Abmessungen lxbxh 1.135x727x1.750 mm



### 2 Tankanschluss-Vorbereitung

Für Stromerzeuger SEDSS mit Wasserkühlung: Vorbereitung für den Anschluss eines externen Großtanks anstatt des integrierten Tanks.

- Anschlussbohrung im Bereich des Batteriedeckels für die Vorlaufleitung
- Anschlussbohrung für die Rücklaufleitung
- Mit Pumpenkabel zur Ansteuerung einer externen Kraftstoffpumpe (12V Dc)
- Leitungslänge 5m (je nach Leitungsverlegung zusätzliche Dieselpumpe nötig)



### 3 Dieselpumpe 12 Volt

Batteriebetriebene Dieselpumpe zur Kraftstoffförderung aus einem externen Dieseltank. Geeignet für Dieselaggregate mit Elektrostart-System.

- Pumpentyp Hardi
- Verstärkte Ausführung für extra lange Lebensdauer
- Montage oberhalb des Tanks empfohlen
- Höhere Förderleistung bei langen Leitungswegen



### 4 Min.-Kühlwasserniveauschalter

Schutz vor Überraschungen bei Stromerzeugern mit Wasserkühlung - der Niveauschalter überwacht den minimal zulässigen Füllstand des Kühlmediums.

Je nach Ausführung und Anlagenkonfiguration ist eine Alarmanzeige und/oder die Abschaltung des Stromerzeugers realisierbar.

- Montiert im Kühlmittel-Ausgleichsbehälter
- Alternativ im Kühler montiert
- Empfohlen für intensiv genutzte Stromerzeuger mit Wasserkühlung



### 5 Tankniveau-Sensor

Messung des Kraftstoffinhalts sowie Anzeige am Steuermodul des Stromerzeugers

- Für Stromerzeuger mit Steuermodul DSE4520, 7320 und höher



### 6 Nachtankeinrichtung

- Automatische Nachtanleinrichtung aus externem Treibstofftank
- für Geräte mit KUBOTA Dieselmotor



### 7 Sonderlackierung

Bringt Farbe ins Leben - alle ELMAG®-Stromerzeuger sind in der gewünschten Farbe erhältlich.

- Corporate Colors
- Alle genormten RAL-Farben (ausgenommen Metallic)

Auch Mehrschicht-Sonderlackierungen für extreme Witterungsbedingungen (z.B. Marine) auf Anfrage möglich!

Großtanks		Bestellnummer	UVP in € exkl. MwSt.
1	Externer Großtank 1000 Liter	mit Grundpaket für Anschluss am Stromerzeuger	53610 *2.020,00
2	Tankanschluss-Vorbereitung	für Stromerzeuger SEDSS, Anschlussbohrungen inkl. 5m Leitungen	53692 *242,00
3	Dieselpumpe 12 Volt	für Stromerzeuger mit Elektrostart, Pumpentyp Hardi, verstärkt	53340 *684,00
4	Minimum-Kühlwasserniveauschalter	für Dieselmotoren mit Wasserkühlung, Montage im Ausgleichsbehälter	53653 *258,00
5	Tankniveau-Sensor	mit Anzeige am Steuermodul des Stromerzeugers	53353 *231,00
6	Nachtankeinrichtung	Automatische Nachtanleinrichtung aus externem Treibstofftank	53676 *1.900,00
7	Sonderlackierung	für alle Stromerzeuger, alle RAL-Farben (ausgenommen Metallic)	53371 *586,00

## Anzeige- & Überwachungsgeräte

Anzeige- und Überwachungsgeräte bieten eine rasche Statuskontrolle des durch den Generator erzeugten Betriebsstroms. Je nach Ausführung werden die aktuell gemessene Spannung und Stromstärke bzw. die Stromfrequenz angezeigt. Die Geräte sind spritzwasser-, staub- und UV-geschützt in einer Gerätebox untergebracht und stoßsicher am Stromerzeuger montiert. Speziell bei Notstromanlagen zur Gebäudesicherung kann die Kontrolle des aktuellen Belastungszustands sehr wichtig sein.



### Spannungs- und Stromstärkemessgerät 1x230 Volt

Immer wissen, was läuft - die aktuell gemessene Spannung und Stromstärke auf einen Blick.

- Voltmeter V
- Amperemeter A
- Für Stromerzeuger 230 Volt



### Spannungs-, Stromstärke- und Frequenzmessgerät 1x230 Volt

Gesamtkontrolle über die aktuell gemessene Spannung, Stromstärke und Stromfrequenz.

- Voltmeter V
- Amperemeter A
- Frequenzmesser Hz
- Für Stromerzeuger 230 Volt



### Spannungs- und 3x Stromstärkemessgerät 3x400 Volt

Kontrolle über die aktuell gemessene Spannung und Stromstärke der Einzelphasen.

- Voltmeter V mit Umschalter, Funktionen L1-N, L2-N, L3-N, L1-L2, L2-L3 & L3-L1
- 3x Amperemeter A L1, L2, L3
- Für Stromerzeuger 400 Volt



### Spannungs-, 3x Stromstärke- und Frequenzmessgerät 3x400 Volt

Gesamtkontrolle über die aktuell gemessene Spannung, Stromstärke der Einzelphasen und Frequenz.

- Voltmeter V mit Umschalter, Funktionen L1-N, L2-N, L3-N, L1-L2, L2-L3 & L3-L1
- 3x Amperemeter A L1, L2, L3
- Frequenzmesser Hz
- Für Stromerzeuger 400 Volt

Anzeige- und Überwachungsgeräte		Bestellnummer	UVP in € exkl. MwSt.
<b>Sonderausstattung für Stromerzeuger in offener Bauweise, mit luftgekühltem Motor - in Sonderschalttafel eingebaut</b>			
1	Spannungs- und Stromstärkemessgerät 1x230 Volt	Volt- und Amperemeter (V,A)	53333 *444,00
2	Spannungs-, Stromstärke- und Frequenzmessgerät 1x230 Volt	Volt-, Ampere- und Frequenzmesser (V,A,Hz)	53334 *702,00
3	Spannungs- und 3x Stromstärkemessgerät mit Umschalter 3x400 Volt	Voltmeter mit Umschalter und 3 Amperemeter (V+US, 3xA)	53335 *1.075,00
4	Spannungs-, 3x Stromstärke- u. Frequenzmessgerät mit Umschalter 3x400 Volt	Voltmeter mit Umschalter, 3 Ampere- und 1 Frequenzmesser (V+US, 3xA, Hz)	53336 *1.360,00
5	Betriebsstundenzähler	für Stromerzeuger, montiert	53306 *258,00

## ATS-Kits für Start-Stopp-Automatik

ELMAG®-Stromerzeuger ab 30 kVA verfügen serienmäßig über ein Automatik-Steuerpanel zur automatischen Netzausfallkontrolle. Durch die Erweiterung mit einem TS-Kit werden diese zur vollautomatischen Notstromanlage. Geräte mit Fernstartanschluss (z.B. Fernstartanlagen oder Geräte mit DSE3110, 7310, 7410) können durch die Erweiterung mit einem ATS-Panel einfach zu einer automatischen Notstromanlage aufgerüstet werden.



### A-LTS Autom. Last-Transferschalter

Automatischer Last-Transferschalter mit integrierter Netz- und Generatorüberwachung. Bei Netzausfall wird automatisch ein Startbefehl an den Stromerzeuger gesendet und nach dem Hochlaufen die Verbraucher auf den Stromerzeuger umgeschaltet sowie bei Netzwiederkehr ebenso automatisch zurückgeschaltet.



### A-LTS Panel

Automatischer Last-Transferschalter inklusive Sammelschiene eingebaut in einem Schaltschrank zur Wandmontage für einfachste Installation.



### M-LTS Motor. Last-Transferschalter

Motorisierter Last-Transferschalter zur automatischen Umschaltung zwischen Netz und Stromerzeuger. Ansteuerung der Schaltstellung muss durch eine übergeordnete Steuerung (z.B. DSE 335, DSE 7320, usw.) erfolgen. Zur Stromversorgung ist ein Dualnetzteil erforderlich.



### TS-Kit (Last-Transferschaltung)

Erweiterung zu Stromerzeugern mit Automatik-Steuermodul. Die Netzspannung wird durch das Steuermodul am Stromerzeuger überwacht. Der TS-Kit wird in die E-Installation eingebunden und übernimmt die Umschaltung zwischen Netz und Aggregat. Die Ansteuerung erfolgt durch das Steuermodul am Stromerzeuger.



### ATS-Panel (Autom. Last-Transferschaltung)

Inklusive Automatik-Steuerpanel zur Erkennung eines Netzausfalls und Steuerung der integrierten Umschalteinrichtung. Start eines angeschlossenen Stromerzeugers mittels potenzialfreien Kontakt. Der ATS-Kit wird in die E-Installation eingebunden und übernimmt die Umschaltung zwischen Netz und Aggregat sowie die Netz- & Generatorüberwachung. Inkl. DC-Versorgung und Pufferbatterie.



Alle Notstromumschaltungen werden in der Regel nach der Nachzähler-Hauptsicherung des Niederspannungshauptverteilers eingebunden. Da im Netzbetrieb dadurch die volle Netzleistung über die integrierte Umschalteinrichtung fließen kann, ist die Leistung anhand der Stärke der Nachzähler-Hauptsicherung auszuwählen selbst wenn das Notstromaggregat nur eine geringer Leistung liefern kann.

Sollen mehrere Zählerkreise automatisch umgeschaltet werden und über ein Aggregat betrieben werden so ist für jeden Zählerkreis eine eigene Umschalteinrichtung vorzusehen. Dies kann der Fall sein bei Mehrparteianlagen oder Anlagen mit mehreren Zählern aufgrund unterschiedlicher Stromtarife (zB. Wärmepumpen).

Für solche Anlagen können Dual-ATS-Panels die richtige Wahl sein. Auch Multi-ATS-Panels mit automatischen Umschalteinrichtungen für eine beliebige Anzahl an Zählerkreisen sind auf Anfrage erhältlich.

## Ausführungsbeispiele



6

### ATS Panele für Standmontage

- DSE 335 ATS-Steuermodul
- DSE 160 automatisches Netzteil mit automatischer Umschaltung zwischen 3 Stromquellen, Netz, Generator, Generatorbatterie für redundante Spannungsversorgung
- Individuelle Konfiguration der Systemparameter
- Motorisierter Last-Transferschalter oder optional mit motorisiertem Leistungsschaltern und mechanischer sowie elektrischer Verriegelung
- Bei Versionen mit motorisiertem Last-Transferschalter erfolgt der Leistungsanschluß direkt an diesem Schalter
- Bei Versionen mit motorisiertem Leistungsschaltern ist auch ein Sammelschienenensystem für einfachen Anschluß inkludiert
- Mit oder ohne Sockel für einfache Kabeleinführung von unten



7

HIGH-Power ATS Panele für hohe Schaltleistungen bis 1250 Ampere.

- Innen- oder außenliegendes DSE 335 ATS-Steuermodul
- DSE 160 automatisches Netzteil mit automatischer Umschaltung zwischen 3 Stromquellen, Netz, Generator, Generatorbatterie für redundante Spannungsversorgung
- Motorbetriebene Leistungsschalter mit elektrischer und mechanischer Verriegelung
- Auch als Netzparallelschaltanlage lieferbar mit Steuerpanel DSE 8660 zur automatischen Synchronisation mit dem Netz
- Einfacher Anschluss dank großer Kabeleinführungen und großzügigem Sammelschienenensystem für große Kabelquerschnitte
- Individuelle Fertigung nach Kundenwunsch



ATS-Kits für Start-Stopp-Automatik		Bauweise	Abmessungen (hxbxt) mm	Bestellnummer	UVP in € exkl. MwSt.
1	Autom. Lasttransferschalter A-LTS 63A - 4polig	für Schaltschrankeinbau	Schaltschrankeinbau	286x103x148	53810 *1.310,00
	Autom. Lasttransferschalter A-LTS 125A - 4polig	für Schaltschrankeinbau	Schaltschrankeinbau	286x103x148	53811 *1.570,00
2	A-LTS Panel bis 40 kVA = 63A	Schaltschrank mit A-LTS 63A	Wandmontage	500x400x210	53648 *1.635,00
	A-LTS Panel bis 87 kVA = 125A	Schaltschrank mit A-LTS 125A	Wandmontage	500x400x210	53649 *1.890,00
3	Motorisierter Lasttransferschalter M-LTS 63A - 4polig	für Schaltschrankeinbau	Schaltschrankeinbau	286x103x148	53822 *1.460,00
	Motorisierter Lasttransferschalter M-LTS 125A - 4polig	für Schaltschrankeinbau	Schaltschrankeinbau	286x103x148	53825 *3.255,00
	Sammelschleife zu A-LTS und M-LTS 63/125A für Kabelquerschnitt 10-70mm <sup>2</sup>			53880	*99,00
	Dual-Netzteil ABB ODPSE230C zu M-LTS für motorisierte Lasttransferschalter Typ ABB OTM für automatische Versorgung des Lasttransferschalters			53885	*298,00
4	TS-Kit bis 40 kVA = 60A	Schaltschrank mit 2x Schütz 60A	Wandmontage	800x600x260	53619 *2.300,00
	TS-Kit bis 87 kVA = 125A	Schaltschrank mit 2x Schütz 125A	Wandmontage	800x600x260	53620 *2.595,00
	TS-Kit bis 173 kVA = 200-250A	Schaltschrank mit M-LTS 250A	Wandmontage	1000x600x300	53623 *Auf Anfrage
	TS-Kit bis 277 kVA = 250-400A	Schaltschrank mit M-LTS 400A	Wandmontage	1000x600x300	53624 *Auf Anfrage
	TS-Kit bis 436 kVA = 400-630A	Schaltschrank mit M-LTS 630A	Wandmontage	1000x600x300	53625 *Auf Anfrage
5	ATS-Panel bis 40 kVA = 60 A	Schaltschrank mit 2x Schütz 60A sowie DSE335	Wandmontage	600x500x210	53629 *5.170,00
	ATS-Panel bis 87 kVA = 125 A	Schaltschrank mit 2x Schütz 125A sowie DSE335	Wandmontage	800x600x260	53630 *6.120,00
6	ATS-Panel bis 173 kVA = 200-250 A	Schaltschrank mit M-LTS 250A sowie DSE335	Bodenaufstellung	2000x1000x500	53633 *Auf Anfrage
	ATS-Panel bis 277 kVA = 250-400 A	Schaltschrank mit M-LTS 400A sowie DSE335	Bodenaufstellung	2000x1000x500	53634 *Auf Anfrage
	ATS-Panel bis 436 kVA = 400-630 A	Schaltschrank mit M-LTS 630A sowie DSE335	Bodenaufstellung	2000x1000x500	53635 *Auf Anfrage
7	ATS-Panel bis 865 kVA = 630-1250 A	Schaltschrank mit 2xMLS 1250A sowie DSE335	Bodenaufstellung	2000x2000x500	53637 *Auf Anfrage

## 4G Gateway DSE890

DSE Webnet ist eine webbasierte Steuerungs- und Überwachungslösung für überall auf der Welt eingesetzte DSE Steuermodule. DSE Webnet unterstützt sowohl Einzelanlagen als auch Multiset-Anwendungen und kann über Laptop/PC, Smartphone oder auch Tabletgeräte verwendet werden.

Am Bildschirm des Endgerätes hat der Benutzer in Echtzeit Zugriff auf alle Generator und Systeminformationen in einem übersichtlichen Format. Die Daten können sowohl per Ethernet als auch GSM (4G) über den DSE Webnet Gateway DSE 890 übertragen werden. Außerdem können selbst Positionsdaten der Anlage (zb. für mobile Anwendungen, Mietparks usw.) abgerufen werden. So haben Flottenmanager Ihre Anlagen immer genau im Blick.



**DSE 890 Webnet Remote-Gateway – ideal für:**

- Mobile Anlagen
- Anwender mit großen Anlagenflotten
- Anlagen an entfernt aufgestellten oder schwer zugänglichen Orten (Kraftwerke, Pumpstationen, Brunnenanlagen, Ferienhäuser, Almhütten, Lift- und Seilbahnanlagen, Schutzhütten, entfernte Betriebsgebäude usw.)
- Uvm.

Das DSE 890 Modul wird per USB oder RS232/485 Schnittstelle mit dem Steuermodul am Stromerzeuger verbunden. Per Ethernet oder GSM (Simkarte nötig) mit dem DSE Webnet-Server und ermöglicht somit den Zugriff auf Ihre Anlagen aus der ganzen Welt. Somit eignet er sich nicht nur für fest aufgestellte Geräte sondern auch für mobile Anlagen optimal. GSM und GPS Antenne im Lieferumfang enthalten.

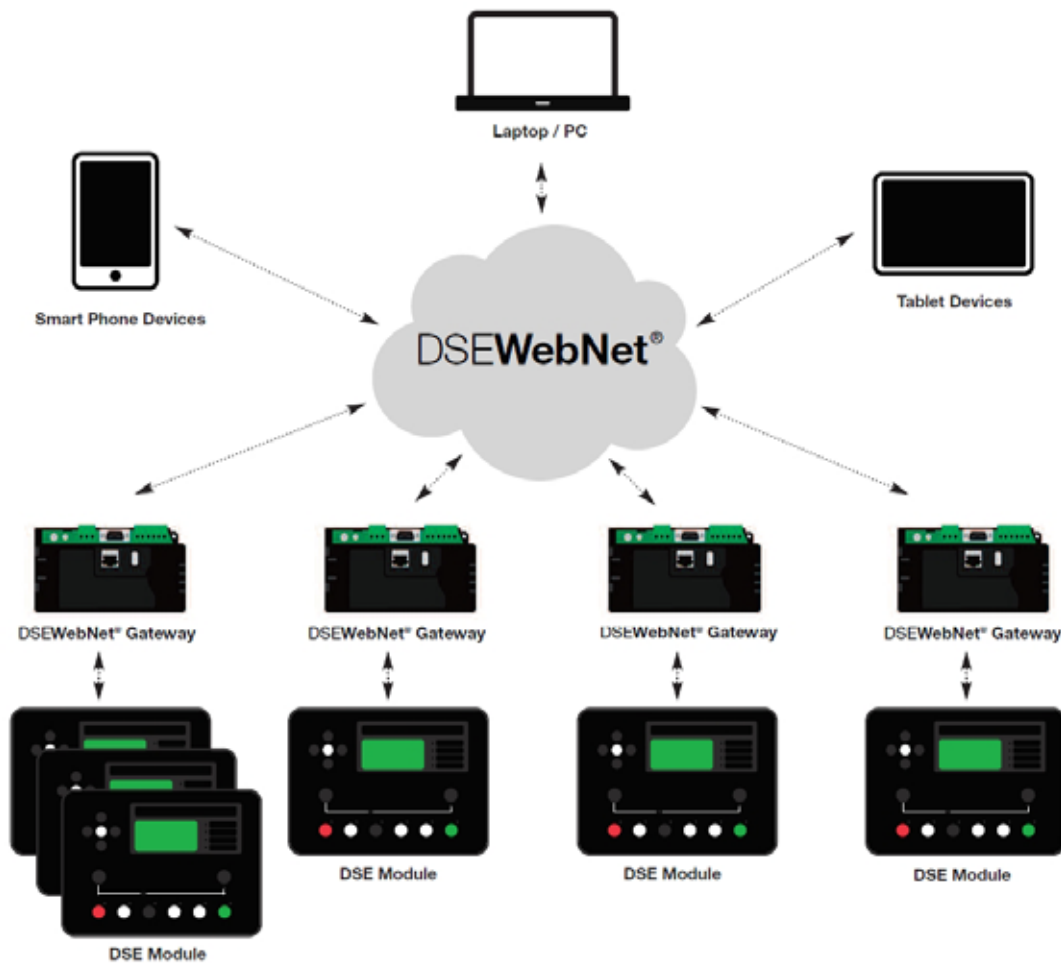

Start-Stopp-Automatik mit Remote-Control		Bestellnummer	UVP in € exkl. MwSt.
Fernüberwachungsgateway DSE 890 Webnet	für Geräte ab DSE 45xx, Fernüberwachung per Netzwerk, Handy, Tablet, PC (webbasiert), Fernlokalisierung mittels GPS (inkl. GSM und GPS Antenne)	53705	*2.600,00

## Fernstart-Stopp-Automatik

Das Steuermodul DSE3110 ermöglicht den Start-Stopp-Betrieb des Stromerzeugers über einen potentialfreien Kontakt. Der Stromerzeuger muss mit einem Elektrostart-System ausgestattet sein. Stromerzeuger mit Benzinmotor müssen zusätzlich über ein Elektrochoke-System verfügen. Für dieselbetriebene Stromerzeuger ist ein Magneto-Stopp-System erforderlich. Beide Systeme sind optional erhältlich oder je nach Modell serienmäßig.

### DSE3110 - Manuell- oder Automatikbetrieb

Mit dem Steuermodul DSE3110 wird aus einem Stromerzeuger eine universell einsetzbare Fernstartanlage. Das Modul startet und stoppt den Motor/Generator.

Für den Manuellbetrieb wird ein externer Schalter oder eine Funk-Fernstarteinrichtung mit dem Modul verbunden. Eine ideale Lösung, wenn der Stromerzeuger im nächsten Stockwerk oder weiter entfernt aufgestellt ist.

Für den Automatikbetrieb wird ein Automatik- oder Schwimmerschalter, ein Schaltsensor, eine Zeitschaltuhr oder eine externe Steuerung angeschlossen. Dies ermöglicht den ereignis- bzw. zeitgesteuerten Betrieb von Wasser- oder Hebepumpen, Beleuchtungssystemen, Belüftungsanlagen etc.



- Beleuchtete LCD-Anzeige der Betriebsparameter Motordrehzahl, Spannung, Frequenz, Betriebsstunden und Batteriespannung
- Einfache Bedienung mit Druckknöpfen
- Automatische Antriebsüberwachung mit Statusanzeige
- Bei Antriebsfehler automatische Abschaltung mit Fehleranzeige
- Laufende Überwachung der Motordrehzahl, des Effektivwerts der Spannung (True RMS), der Stromfrequenz und der Batteriespannung
- USB für PC-Anschluss
- Automatik mit bis zu 8 Startversuchen
- Eingebaut in Schaltkasten, im Geräteraumen oder extern mit 3 m Zwischenkabel
- Bei schallgedämmten Stromerzeugern geschützt in der Geräteschalttafel integriert



### Batterieüberwachung 12 Volt für DSE3110

Stets geladen - die Batterieüberwachung kontrolliert den Ladezustand der 12 Volt-Startbatterie eines Stromerzeugers mit Steuermodul DSE3110. Sie ermöglicht das automatische Nachladen externer Akkumulatoren, z.B. von aufladbaren 12 Volt-Autobatterien oder des Energiespeichers von Photovoltaikanlagen.

Bei Spannungsabfall wird der Stromerzeuger zur Wiederaufladung gestartet und anschließend automatisch gestoppt.

- Empfohlen für selten genutzte Stromerzeuger zur Erhaltung der Startbereitschaft



### Digitale Zeitschaltuhr für DSE3110

Perfektes timing - die programmierbare Zeitschaltuhr ermöglicht den zeitgesteuerten, automatischen Betrieb eines Stromerzeugers mit Steuermodul DSE3110.

Die Zeitschaltuhr ist eine ideale Lösung zur unabhängigen, regelmäßigen Stromversorgung von Bewässerungs-, Fütterungs- und Tränkanlagen, Fördersystemen, Umlaufpumpen etc.

- Vollautomatischer Betrieb
- Gut ablesbare Digitalanzeige
- Einfache Programmierung
- Problemlos bedienbar



### Fernstarteinrichtung über Funk

Bequemer Sofortstart - die kabellose Fernstarteinrichtung erspart den Gang zum entfernt aufgestellten Stromerzeuger und ermöglicht die rasche Inbetriebnahme der angeschlossenen Verbraucher.

Ideal für Gartenbau- und Landwirtschaftsbetriebe zur unabhängigen Stromversorgung von Pumpen, Beregnungs-, Bewässerungs-, Fütterungs-, Tränkanlagen etc.

- Für Stromerzeuger mit Elektrostart und Elektrochoke bzw. Magneto-Stopp
- Funk-Reichweite im Freien ca. 50 Meter
- Einfache Bedienung

Fernstart-Stopp-Automatik		Bestellnummer	UVP in € exkl. MwSt.
<b>1</b>	<b>Start-Stopp-Steuertafel DSE3110</b>	für potentialfreien Kontakt	53315 *1.515,00
<b>2</b>	<b>Batterieüberwachung 12 Volt</b>	für Start-Stopp-Steuertafel DSE3110	53316 *1.225,00
<b>3</b>	<b>Digitale Zeitschaltuhr</b>	für Start-Stopp-Steuertafel DSE3110	53345 *614,00
<b>4</b>	<b>Fernstarteinrichtung über Funk</b>	für Stromerzeuger mit Elektrostart und Elektrochoke bzw. Magneto-Stopp	53349 *1.660,00
	<b>Option Elektrochoke</b>	für Stromerzeuger mit Benzinmotor und Elektrostart	53310 *631,00
	<b>Option Magneto-Stopp</b>	für Stromerzeuger mit Dieselmotor und Elektrostart	53311 *736,00
	<b>Fernstartkabel 5 m</b>	für Stromerzeuger mit DSE3110	53348 *292,00

## Start-Stop-Automatik DSE 7320 - Das Herzstück von Notstromanlagen

Das Automatik-Steuermodul wurde speziell für Anlagen konzipiert, bei denen die Überwachung einer Vielzahl von Parametern und Sensoren nötig ist. Das große LCD-Display sowie die Navigationstasten und Anzeige-LED's machen die Bedienung noch einfacher.

Das Modul DSE 7320 hat eine 3-phasige Netz- und Generatorüberwachung integriert. Das eingebaute Erhaltungsladegerät, die automatische Umschalteneinrichtung sowie 3 potentialfreie Meldekantakte machen die Steuertafel zur optimalen „Plug & Play-Lösung“ für Ihre Notstromanwendungen.

Über die USB-Schnittstelle auf der Rückseite lassen sich alle Programmparameter an die Kundenbedürfnisse anpassen. Außerdem verfügen die Module über eine RS232 sowie eine RS485-Schnittstelle (Modbus RTU) und können somit z.B. mit einem Modem, Remote-Gateway DSE 890 oder einer Modbus fähigen Haus-/Anlagensteuerung verbunden werden. Die Verbindung mit dem Remote-Gateway DSE 890 macht Ihre Anlage zu einem „smarten“ Stromerzeuger den Sie von überall auf der Welt mittels Handy, Laptop, Tablet oder PC überwachen und steuern können.

Weiters verfügt das Modul über eine integrierte PLC Funktion mit der selbst Funktionen realisiert werden können, welche nicht standardmäßig in den Steuermodulen integriert sind. So lässt sich das Anwendungsspektrum noch viel weiter ausbauen und noch individueller an Ihre Bedürfnisse anpassen. Ebenso integriert ist ein Summer welcher Alarmmeldungen auch akustisch wahrnehmbar macht.

Automatische Probeläufe lassen sich einfach über die integrierte Zeitplanfunktion realisieren.



- DSE 7320 Automatiksteuermodul
- Schlüsselschalter für Steuerung AN/AUS
- Wahlschalter Testlauf mit Last / 0 / Testlauf ohne Last
- Not-Aus-Schalter
- Robuster Metallwandschrank

- Umschalteneinrichtung Netz/Generator mit elektrischer und mechanischer Verriegelung
- Intelligentes Erhaltungsladegerät für die Startbatterie
- 3-phasige Leistungsmessung
- Serienmäßig 3 programmierbare Störmeldekantakte

Start-Stop-Automatik DSE 7320	Schaltleistung für Stromerzeuger				Abmessungen			Schutzart	Bestellnummer	UVP in € exkl. MwSt.
	230 Volt		400 Volt		l	b	h			
	kVA max.	A	kVA max.	A	mm					
<b>Start-Stop-Automatik DSE 7320, 40 A</b>	9	40	28	40	500	300	600	IP54	<b>53317</b>	<b>*Auf Anfrage</b>
<b>Start-Stop-Automatik DSE 7320, 60 A</b>	14	60	42	60	500	300	600	IP54	<b>53318</b>	<b>*Auf Anfrage</b>
<b>Start-Stop-Automatik DSE 7320, 125 A</b>	29	125	87	125	600	300	800	IP54	<b>53319</b>	<b>*Auf Anfrage</b>
<b>Fernüberwachungsgateway DSE 890 Webnet</b>	Fernüberwachung per Netzwerk, Handy, Tablet, PC (webbasiert), Fernlokalisierung mittels GPS (inkl. GSM und GPS Antenne)								<b>53705</b>	<b>*2.600,00</b>
<b>Erweiterungsmodul DSE 2130</b>	8 digitale Eingänge (4x auch analog konfigurierbar)								<b>53760</b>	<b>*Auf Anfrage</b>
<b>Erweiterungsmodul DSE 2157</b>	8 potenzialfreie Ausgänge (4x auch als Wechslerkontakt konfigurierbar)								<b>53761</b>	<b>*Auf Anfrage</b>



## Automatische Netzüberwachung

Bei Stromausfall bzw. Abweichung der eingestellten Spannungsgrenze wird der Stromerzeuger automatisch gestartet und übernimmt die Energieversorgung der angeschlossenen Verbraucher. Bei Stromwiederkehr bzw. bei Wiedererreichen der korrekten Netzspannung wird der Stromerzeuger gestoppt und die Automatiksteuerung kehrt zur Netzüberwachung zurück.

## Automatischer Testlauf

Bei regelmäßigen Selbsttests werden die Motor- und Generatorfunktionen geprüft. Testlaufzeiten und -intervalle sind programmierbar.

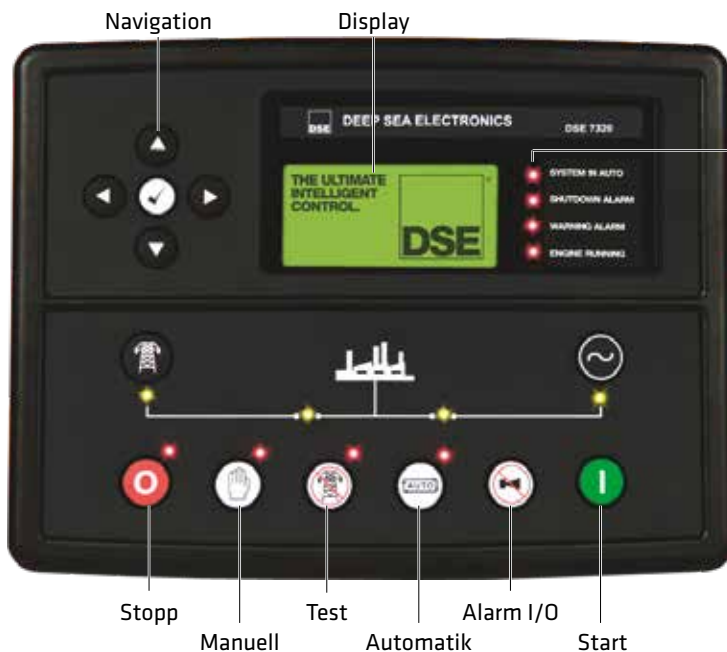
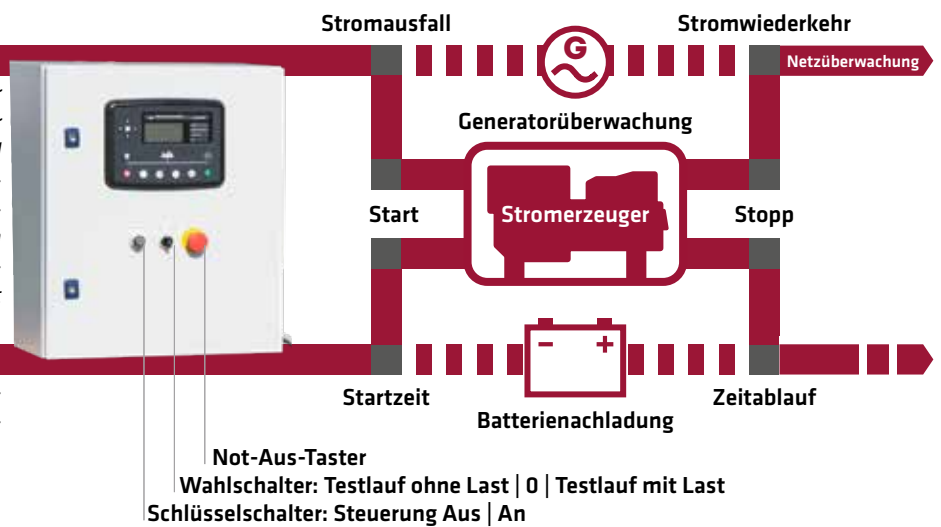

## Perfekte Überwachung

Das DSE-Modul bietet umfangreiche Anzeige-, Überwachungs- und Alarmfunktionen. Die mit \* gekennzeichnete Einträge können je nach Stromerzeuger und Motorsteuerung (ECU) abweichen.

### Anzeige-/Überwachungsfunktionen:

- 3-Phasen Generatorüberwachung (L-N, L-L)
- Generatorfrequenz
- Generatorstrom (A)
- 3-Phasen Netzüberwachung (L-N, L-L)
- Netzfrequenz
- Netzstrom (A)\*
- Generatorlast- und Leistungsanzeige (kW, kVA, kVAR, cos phi)
- Kumulierte Leistungsüberwachung (kWh, kVAh, kVARh)
- Generator-Überlastschutz (kW)
- Generator Phasenreihenfolge
- Motordrehzahl
- Öldruck\*
- Kühlmitteltemperatur\*
- Batteriespannung
- Laufzeit
- Öltemperatur\*
- Kühlmitteldruck\*
- Luft-Einlasstemperatur\*
- Abgastemperatur\*
- Treibstofftemperatur\*
- Ladedruck\*
- Treibstoffdruck\*
- Treibstoffverbrauch\*
- Treibstoff verbraucht\*
- Treibstoffstand\*
- Zusatzsensoren\*
- Motor-Wartungsalarme
- Motor-ECU-Link\*
- Ereignisspeicher

- Beleuchtete, vierzeilige LCD-Anzeige
- Alarmanzeigen auf LCD und LED
- Energiesparmodus
- 9 Eingänge und 8 Ausgänge für Steuerungs- und Überwachungssignale
- Datumplaner, Timer, Alarme, Wartung und Ereignisprotokoll konfigurierbar
- Kraftstoff- und Generatoralarm
- Echtzeituhr für genaue Protokollierung
- Diagnoseseite und Testlauffunktion
- Umfangreiche Leistungsüberwachung
- Ein- bzw. Dreiphasen-Netzüberwachung
- Lastschaltung und automatische Lastübertragung
- Überlastschutz und Schiefastschutz
- Fehlerspannungsschutz
- USB-Anschluss für PC-Programmierung
- Statusbildschirme programmierbar
- Erweiterte PCL-Programmierung
- RS232-Schnittstelle für GSM-Modul oder 3G Gateway
- RS485-Schnittstelle mit Modbus RTU-Protokoll für Gebäudesteuerung
- Automatikbetrieb mit permanenter Netzüberwachung, steter Startbereitschaft und vollautomatischer Umschaltung Netz - Stromerzeuger - Netz
- Steuerungs- und Überwachungsumfang vom Stromerzeuger abhängig, bei Bedarf Sonderausführung möglich

\* = ELMAG-Spezialprogramm

## Automatiksteuerung DSE4520

Das Automatik-Steuermodul DSE 4520 eignet sich besonders gut für mittlere Anlagen bzw. für Anlagen bei denen die Überwachung der wichtigsten und grundlegenden Betriebsparameter erforderlich ist. Die kompakte Bauweise ermöglicht die Integration in nahezu allen Geräten innerhalb der Geräte-Schalttafel. Die intuitive Bedienung mittels Soft-Drucktasten und die Anzeige mittels beleuchtetem LCD Display zeichnen dieses Steuermodul aus.

Die DSE 4520 ermöglicht neben dem manuellen Start mittels externem Schlüsselschalter oder mittels der Drucktasten am Modul auch einen automatischen Fernstart (potential freier Kontakt) oder den Automatikstart bei Netzausfall durch integrierte Netzkontrolle und Ansteuerung einer externen Umschalteneinrichtung. Die Überwachung des Stromnetzes erfolgt dabei auf allen 3 Phasen und sorgt so für eine optimale Ausfallsicherheit.

Über die USB-Schnittstelle auf der Rückseite lassen sich alle Programmparameter an die Kundenbedürfnisse anpassen. Außerdem kann über die USB-Schnittstelle auch der optional erhältliche Fernüberwachungs-Gateway DSE 890 angeschlossen werden, wodurch die gesamte Anlage von der Ferne aus bedient und überwacht werden kann (per Internet, Handy, Tablet, GSM ...).

### Folgende Anzeige- / Überwachungsfunktionen können vom Modul DSE 4520 angezeigt werden:

- Echtzeituhr
- 3-Phasen Generatorüberwachung
- 3-Phasen Netzüberwachung
- Generatorlast- und Leistungsanzeige (kW, kVA, kVAh, cos phi)
- Kumulierte Leistungsüberwachung (kWh, kVAh, kVAh)
- Generator-Überlastschutz (kW)
- 3 Motor-Wartungsalarme
- Batteriespannung
- Treibstoffniveau (geräteabhängig)
- Ereignisspeicher
- Uvm.



- Beleuchtete, vierzeilige LCD-Anzeige
- Alarmanzeigen auf LCD
- Bedienung mit PIN-Passwortschutz
- Energiesparmodus
- 7 Eingänge und 4 Ausgänge für Steuerungs- und Überwachungssignale
- Datumsplaner, Timer, Alarmer, Wartung und Ereignisprotokoll konfigurierbar
- Kraftstoff- und Generatoralarm
- Echtzeituhr für genaue Protokollierung
- Diagnoseseite und Testlauffunktion
- Umfangreiche Leistungsüberwachung
- Einfache Bedienung mit Push-Buttons
- Automatische Antriebsüberwachung mit Statusanzeige
- Bei Antriebsfehler automatische Abschaltung mit Fehleranzeige
- Laufende Überwachung der Motordrehzahl, des Effektivwerts der Spannung (True RMS), der Stromfrequenz und der Batteriespannung
- USB für PC-Anschluss
- Automatik mit bis zu 8 Startversuchen
- Eingebaut in Schaltkasten, im Geräte-rahmen oder extern mit 3 m Zwischenkabel
- Bei schallgedämmten Stromerzeugern geschützt in der Geräteschalttafel integriert

### LCD-Anzeige Netz und Stromerzeuger

Die Automatiksteuerung überwacht kontinuierlich das Wechselstromnetz. Durch Drücken von Softkeys sind die Stromstärke, die elektrische Leistung, die Stromfrequenz und die Spannung des Netzes bzw. des Generators am LCD-Display anzeigbar. Weiters können die aktuell gemessene Spannung der Startbatterie und die Gesamt-Betriebsstunden des Generators angezeigt werden.

### Automatische Netzüberwachung

Bei Stromausfall bzw. Abweichung der eingestellten Spannungsgrenze wird der Stromerzeuger automatisch gestartet und übernimmt die Energieversorgung der angeschlossenen Verbraucher. Bei Stromwiederkehr bzw. bei Wiedererreichen der korrekten Netzspannung wird der Stromerzeuger gestoppt und die Automatiksteuerung kehrt zur Netzüberwachung zurück.

### Automatischer Testlauf

Bei regelmäßigen Selbsttests werden die Motor- und Generatorfunktionen geprüft. Testlaufzeiten und -intervalle sind programmierbar.

Serienmäßig bei Geräten mit KUBOTA-Motor ab 30 kVA, bei Serie SEDSS von 60 bis 250 kVA und Serie SEDSSR von 11 bis 250 kVA. Bei anderen Modellen optional erhältlich!

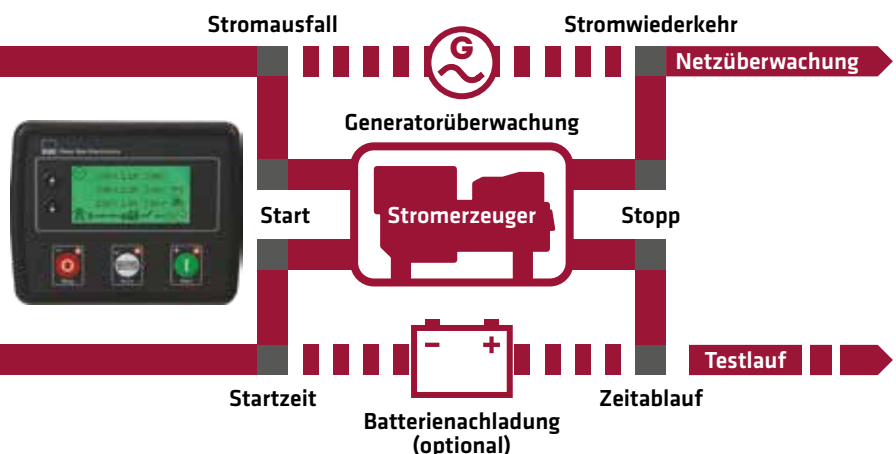

## Automatiksteuerung 7310/7320/7410/7420

Die Automatik-Steuermodule wurden speziell für große Anlagen konzipiert, oder für Anlagen bei denen die Überwachung einer Vielzahl von Parametern und Sensoren nötig ist. Das große LCD-Display sowie die Navigationstasten und Anzeige-LED's machen die Bedienung noch einfacher.

Das Modul DSE 7310/7410 wird als Motor-Steuermodul oder als Fernstartmodul (potential freier Kontakt) verwendet. So kann es an externe ATS-Panels, Schwimmerschalter von Pumpenanlagen, Steuerkontakte von SPS-Modulen oder sonstige Signalgeber gekoppelt werden.

Das Modul DSE 7320/7420 hat zusätzlich eine 3-Phasige Netzüberwachung integriert und wird somit meist als Notstrom-Automatik für Netzersatzanlagen verwendet. Die integrierte Ansteuerfunktion einer externen Umschalteneinrichtung (zB: TS-Kit) macht somit aus Ihrem Stromerzeuger eine völlig autarke Notstromanlage.

Über die USB-Schnittstelle auf der Rückseite lassen sich alle Programmparameter an die Kundenbedürfnisse anpassen. Außerdem verfügen die Module über eine RS232 sowie eine RS485-Schnittstelle (Modbus RTU) und können somit zB. mit einem Modem, Remote-Gateway DSE 890 oder einer Modbus fähigen Haus-/Anlagensteuerung verbunden werden. Die Verbindung mit dem Remote-Gateway DSE 890 macht Ihre Anlage zu einem „smarten“ Stromerzeuger den Sie von überall auf der Welt mittels Handy, Laptop, Tablett oder PC überwachen und steuern können.

Weiters verfügen diese Module über eine integrierte PLC Funktion mit der selbst Funktionen realisiert werden können, welche nicht standardmäßig in den Steuermodulen integriert sind. So lässt sich das Anwendungsspektrum noch viel weiter ausbauen und noch individueller an Ihre Bedürfnisse anpassen. Ebenso integriert ist ein Summer welcher Alarmmeldungen auch akustisch wahrnehmbar macht.



LED-Anzeigen (Beispiel):  
 - Automatik-Modus  
 - Alarm Abschaltung  
 - Warnung  
 - Maschine in Betrieb

Spannungsüberwachung  
 - Netz  
 - Generator

- Beleuchtete, vierzeilige LCD-Anzeige
- Alarmanzeigen auf LCD und LED
- Energiesparmodus
- 9 Eingänge und 8 Ausgänge für Steuerungs- und Überwachungssignale
- Datumsplaner, Timer, Alarmer, Wartung und Ereignisprotokoll konfigurierbar
- Kraftstoff- und Generatoralarm
- Echtzeituhr für genaue Protokollierung
- Diagnoseseite und Testlauf Funktion
- Umfangreiche Leistungsüberwachung
- Ein- bzw. Dreiphasen-Netzüberwachung
- Lastschaltung und automatische Lastübertragung
- Überlastschutz und Schiefastschutz
- Fehlerspannungsschutz
- USB-Anschluss für PC-Programmierung
- Statusbildschirme programmierbar
- Erweiterte PCL-Programmierung
- RS232-Schnittstelle für GSM-Modul oder 3G Gateway
- RS485-Schnittstelle mit Modbus RTU-Protokoll für Gebäudesteuerung
- Ethernet-Schnittstelle (TCP/IP) nur DSE 7410/7420
- Automatikbetrieb mit permanenter Netzüberwachung, steter Startbereitschaft und vollautomatischer Umschaltung Netz - Stromerzeuger - Netz
- Steuerungs- und Überwachungsumfang vom Stromerzeuger abhängig, bei Bedarf Sonderausführung möglich

### Perfekte Überwachung

Das DSE-Modul bietet umfangreiche Anzeige-, Überwachungs- und Alarmfunktionen. Die mit \* gekennzeichnete Einträge können je nach Stromerzeuger und Motorsteuerung (ECU) abweichen.

### Anzeige-/Überwachungsfunktionen:

- 3-Phasen Generatorüberwachung (L-N, L-L)
- Generatorfrequenz
- Generatorstrom (A)
- 3-Phasen Netzüberwachung (L-N, L-L) (nur DSE 7320)
- Netzfrequenz
- Netzstrom (A)\*
- Generatorlast- und Leistungsanzeige (kW, kVA, kVAr, cos phi)
- Kumulierte Leistungsüberwachung (kWh, kVAh, kVArh)
- Generator-Überlastschutz (kW)
- Generator Phasenreihenfolge
- Motordrehzahl
- Öldruck\*
- Kühlmitteltemperatur\*
- Batteriespannung
- Laufzeit
- Öltemperatur\*
- Kühlmitteldruck\*
- Luft-Einlasstemperatur\*
- Abgastemperatur\*
- Treibstofftemperatur\*
- Ladedruck\*
- Treibstoffdruck\*
- Treibstoffverbrauch\*
- Treibstoff verbraucht\*
- Treibstoffstand\*
- Zusatzsensoren\*
- Motor-Wartungsalarme
- Motor-ECU-Link\*
- Ereignisspeicher

### Parallelbetrieb:

ELMAG® bietet auch Steuerungen für den Parallelbetrieb mehrerer Stromerzeuger und/oder mit dem öffentlichen Stromnetz an. Auch Geräte mit Trafo-Freischaltfunktion für EVU's oder zur Netzunterstützung sind erhältlich!

## Automatiksteuerung DSE 8610/8620 mit Synchronisation/Parallelbetrieb

Das Modul DSE 8610 ist ein einfach zu bedienendes Autostart-Kontroll-Modul zur Synchronisierung von bis zu 32 Generatoren. Es unterstützt eine Vielzahl von Funktionen und ermöglicht so auch den Aufbau großer Generatorenparks. Durch die Erweiterung mit zusätzlichen DSE-Steuermodulen können auch Funktionen wie Trafofreischaltung oder Spitzenlastabdeckung realisiert werden.

Das Modul DSE 8620 dient zur automatischen Netzausfallerkennung und zur automatischen Synchronisation eines Generators mit einem Versorgungsnetz. So können automatische Testläufe mit Last, ohne Netzunterbrechung realisiert werden aber auch eine unterbrechungsfreie Rückschaltung bei Netzwiederkehr oder automatische Spitzenlastabdeckung.

Beide Module bieten vielfältige Funktionen wie:

- Spitzenlastabdeckung (bei DSE8610 zusätzlicher Netzcontroller nötig)
- Manuelle Spannungs- & Frequenzeinstellung
- R.O.C.O.F. und Vektorsprungüberwachung
- Automatische Netzentkopplung
- Direkte Drehzahlregler und AVR-Ansteuerung

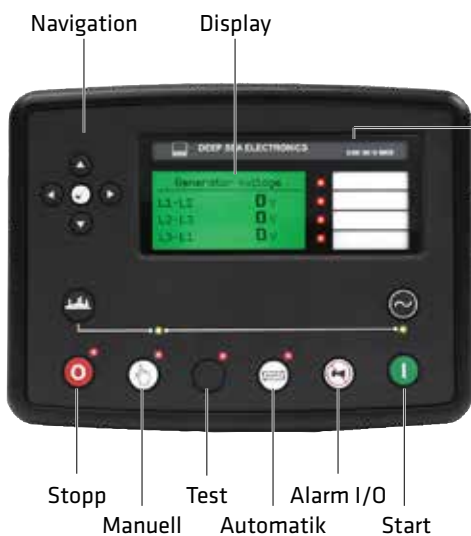

LED-Anzeigen (Beispiel):

- Automatik-Modus
- Alarm Abschaltung
- Warnung
- Maschine in Betrieb

- Beleuchtete, vierzeilige LCD-Anzeige
- Alarmanzeigen auf LCD und LED
- Energiesparmodus
- 11 (DSE8610: 12) Eingänge und 6 (DSE8610: 8) Ausgänge für Steuerungs- und Überwachungssignale
- Datumsplaner, Timer, Alarmer, Wartung und Ereignisprotokoll konfigurierbar
- Kraftstoff- und Generatoralarm
- Echtzeituhr für genaue Protokollierung
- Diagnoseseite und Testlauf Funktion
- Umfangreiche Leistungsüberwachung
- Ein- bzw. Dreiphasen-Netzüberwachung
- Lastschaltung und automatische Lastübertragung
- Überlastschutz und Schiefelastschutz
- Fehlerspannungsschutz
- USB-Anschluss für PC-Programmierung
- Statusbildschirme programmierbar
- Erweiterte PCL-Programmierung
- RS232-Schnittstelle für GSM-Modul oder 3G Gateway
- RS485-Schnittstelle mit Modbus RTU-Protokoll für Gebäudesteuerung
- Ethernet-Schnittstelle (TCP/IP)
- Automatikbetrieb mit permanenter Bus-/Netzüberwachung, steter Startbereitschaft und vollautomatischer Synchronisation
- Steuerungs- und Überwachungsumfang vom Stromerzeuger abhängig, bei Bedarf Sonderausführung möglich

### Perfekte Überwachung

Das DSE-Modul bietet umfangreiche Anzeige-, Überwachungs- und Alarmfunktionen. Die mit \* gekennzeichnete Einträge können je nach Stromerzeuger und Motorsteuerung (ECU) abweichen.

### Anzeige-/Überwachungsfunktionen:

- 3-Phasen Generatorüberwachung (L-N, L-L)
- Generatorfrequenz
- Generatorstrom (A)
- 3-Phasen Bus-/Netzüberwachung (L-N, L-L)
- Bus-/Netzfrequenz
- Bus-/Netzstrom (A)\*
- Synchronoskop & Netzentkopplung
- Generatorlast- und Leistungsanzeige (kW, kVA, kVAr, cos phi)
- Kumulierte Leistungsüberwachung (kWh, kVAh, kVArh)
- Generator-Überlastschutz (kW)
- Generator Phasenreihenfolge
- Motordrehzahl
- Öldruck\*
- Kühlmitteltemperatur\*
- Batteriespannung
- Laufzeit
- Öltemperatur\*
- Kühlmitteldruck\*
- Luft-Einlasstemperatur\*
- Abgastemperatur\*
- Treibstofftemperatur\*
- Ladedruck\*
- Treibstoffdruck\*
- Treibstoffverbrauch\*
- Treibstoff verbraucht\*
- Treibstoffstand\*
- Zusatzsensoren\*
- Motor-Wartungsalarmer
- Motor-ECU-Link\*
- Ereignisspeicher

### Parallelbetrieb:

ELMAG® konzipiert Netz- oder Inselparallelanlagen nach Ihren individuellen Anforderungen.

## Stromverbraucher Vergleichsübersicht

	Verbraucher	Spannung	Leistung	Verbrauchsart
		Volt	Watt	ohm/uni ind/elek
Beleuchtung und Haushaltgeräte	Backrohr	230	2.000-3.000	ohm
	Boiler	230	400-900	ohm
	Bügeleisen	230	500-2.000	ohm
	Computer	230	100-400	elek
	Fernsehgerät	230	50-400	elek
	Glühlampe	230	25-100	ohm
	Grillgerät	230	1.200-2.300	ohm
	Haarfön	230	450-2.200	ohm
	Halogenscheinwerfer	230	400-2.000	ohm
	Handmixer	230	100-450	uni
	Heizlüfter	230	500-2.000	ohm
	Kaffeemaschine	230	600-1.500	ohm
	Klimagerät	230	150-500	ohm
	Klimaanlage	230	1.000-3.000	uni
	Kochplatte	230	600-2.000	ohm
	Kühlschrank	230	100-150	ind
	Kühltruhe	230	200-400	ind
	LED-Lampe	230	2,3-25	ohm
	Radiogerät	230	50-250	elek
Staubsauger	230	400-1.200	uni	
Ventilator	230	400-1000	uni	
Wasserkocher	230	1.000-2.200	ohm	
Zentralheizung (Öl, Gas, Holz)	230	400-1.200	ind/elek	
Gartengeräte	Häcksler	230	750-2.000	uni
	Heckenschere	230	350-900	uni
	Hochdruckreiniger	230	1.000-2.500	ind
	Rasenmäher	230	750-2.000	uni
	Wasserpumpe	230	300-2.000	ind
Elektrowerkzeuge	Bohrmaschine	230	400-1600	uni
	Gebälse	230	500-1.000	uni
	Handkreissäge	230	500-1.600	uni
	Hobelmaschine	230	400-1.000	uni
	Kettensäge	230	1.000-1.800	uni
	Kompressor	230	450-2.200	ind
	Schweißinverter	230	bis 200 A	uni
	Stichsäge	230	250-700	uni
	Tischkreissäge	230	1.000-2.800	ind
	Winkelschleifer	230	400-2.500	uni
Elektromotoren	0,55 kW	230	1.900 VA <sup>1)</sup>	ind
	0,75 kW	230	2.000 VA <sup>1)</sup>	ind
	1,1 kW	230	3.000 VA <sup>1)</sup>	ind
	1,5 kW	230/400	4.000 VA <sup>1)</sup>	ind
	2,2 kW	230/400	6.000 VA <sup>1)</sup>	ind
	3,0 kW	230/400	8.000 VA <sup>1)</sup>	ind
	4,0 kW	230/400	11.000 VA <sup>1)</sup>	ind
	5,0 kW	400	13.500 VA <sup>1)</sup>	ind
7,5 kW	400	20.000 VA <sup>1)</sup>	ind	
12 kW	400	33.000 VA <sup>1)</sup>	ind	
Hochleistungsgeräte	Häcksler	400	2.000-4.000	ind
	Heizgerät	400	4.000-8.000	ind
	Hochdruckreiniger	400	3.300-5.500	ind
	Kompressor	400	1.500-5.500	ind
	Tischkreissäge Bau	400	2.800-6.000	ind
	Wärmepumpe	400	ab 6.000	ind/elek
	Wasserpumpe	400	1.200-5.500	ind

1) Nötige Stromerzeuger-Leistung inkl. Berücksichtigung des Anlaufstromes

\* = ELMAG-Spezialprogramm

Verbrauchsart	Regelung des Stromerzeugers			
	Kondensator	Compound	AVR	Inverter/AVR
ohm	■■■■■	■■■■■	■■■■■	■■■■■
uni	■■■■■	■■■■■	■■■■■	■■■■■
ind	■■■■■	■■■■■	■■■■■	■■■■■
elek	■■■■■	■■■■■	■■■■■	■■■■■

### Verbraucher

Als Stromverbraucher werden alle Beleuchtungsmittel und Elektrogeräte bezeichnet, die an den Stromerzeuger angeschlossen sind.

### Spannung und Leistung

Die Nennbetriebsspannung und die Aufnahmeleistung des Stromverbrauchers sind auf dessen Typenschild angeführt.

### Verbrauchsart

Stromverbraucher benötigen beim Einschalten entweder gleich viel Strom wie im Dauerbetrieb oder brauchen beim Anlaufen ein Mehrfaches von dem, was sie im Dauerbetrieb benötigen.

### ohm

Ohmsche Verbraucher sind Wirkleistungsverbraucher. Sie benötigen beim Einschalten gleich oder ähnlich viel Strom wie im Dauerbetrieb und setzen die aufgenommene Energie vollständig in Licht bzw. Wärme um.

Die Aufnahmeleistung (Watt) kann zur Berechnung der Abgabeleistung des Stromerzeugers eins zu eins übernommen werden ( $W = VA$ ). Sie ist am Typenschild der Verbraucher angeführt.

Zu den ohmschen Verbrauchern zählen Beleuchtungskörper, Heizgeräte, Elektroöfen etc.

Elektrogeräte mit Heizwendel und kleinem Universalmotor wie Haarfön, Kaffeemaschine etc. können auf Grund des geringen Anlaufstroms den ohmschen Verbrauchern zugeordnet werden.

### uni

Ein Elektromotor, der mit Gleichstrom oder 230 Volt-Wechselstrom angetrieben werden kann, wird als Universalmotor bezeichnet. Zahlreiche Haushalts- und Gartengeräte sowie Elektrowerkzeuge sind mit einem Universalmotor ausgestattet.

Ein Universalmotor benötigt beim Einschalten und Anlaufen einen mehrfach höheren Strombedarf als im Dauerbetrieb. Der Einschaltstrom kann in einer Größenordnung des drei- bis sechsfachen des Betriebsstroms liegen.

Die Dauer des erhöhten Anlaufstroms kann je nach Typ des elektrischen Verbrauchers zwischen einigen Millisekunden und mehreren Sekunden betragen. Der Strom nimmt bei steigender Drehzahl ab, bis die Betriebsdrehzahl erreicht ist.

### ind

Asynchrone Elektromotoren benötigen beim Einschalten und Anlaufen ebenfalls einen hohen Einschalt- und Anlaufstrom. Je nach Bauart beträgt die magnetisch bedingte Einschaltstromüberhöhung das vier- bis zwölfwache und der Anlaufstrom das vier- bis achtfache seines Nennstroms.

### elek

Elektronische Verbraucher können auf Spannungsschwankungen empfindlich reagieren. Daher wird für ihren Betrieb ein Stromerzeuger mit AVR-Regelung empfohlen.

## Mobiler Pneumatik-Lichtmast K45-360



**TOP Sicherheit:** Kipp- und Verriegelungssensoren in den Stützbeinen sorgen für automatisches Einfahren des Lichtmastes bei Kontaktverlust zum Boden und verhindern das Ausfahren bei unverriegelten Stützbeinen.

- Flexibel einsetzbar für Baustellen, Veranstaltungen, Feuerwehr, Rettung, sowie Polizei und Katastrophenschutz
- Integrierter Druckluft-Kompressor für schnelles und einfaches Ausfahren
- Ausklappbare Stützbeine mit Sicherheitsschalter und Verriegelungsanzeige
- Drehregler für Lichtaktivierung und Dimmfunktion
- Integrierter Überlastschutz und FI-Schutzschalter
- Reihenverbindung mehrere Lichtmast durch 230-Volt-Ausgang möglich
- Serienmäßig ausgestattet mit Transport- und Tragegriff, Radsatz sowie demontierbarer Einladehilfe für 1-Mann-Verladung
- Gehwegmodus: ermöglicht die Befestigung an bestehende Strukturen (zb. Sicherheitszaun) um den Betrieb mit eingeklappten Beinen zu ermöglichen.
- Optional mit Funkfernbedienung erhältlich!



**Einfaches Handling dank abnehmbarem Geländeradsatz (serienmäßig)**

### Varibler LED-Lichtkopf 360°

Flexibel einstellbare LED-Module ermöglichen sowohl 360° Ausleuchtung als auch gerichtete Lichtkegel. Die LED-Module können dreidimensional an die auszuleuchtende Fläche angepasst werden.



Modell	Lichtleistung	Anschlussleistung	Anschluss	Max. Windstabilität	Höhe ausgefahren	Höhe eingefahren	Abmessungen cm			Gewicht kg	Bestellnummer	UVP in € exkl. MwSt.
	Lumen	W	V	km/h	m	m	l	b	h			
K45-360	85.000	820	230	70	4,5	1,5	150	40	40	75	53985	*6.235,00

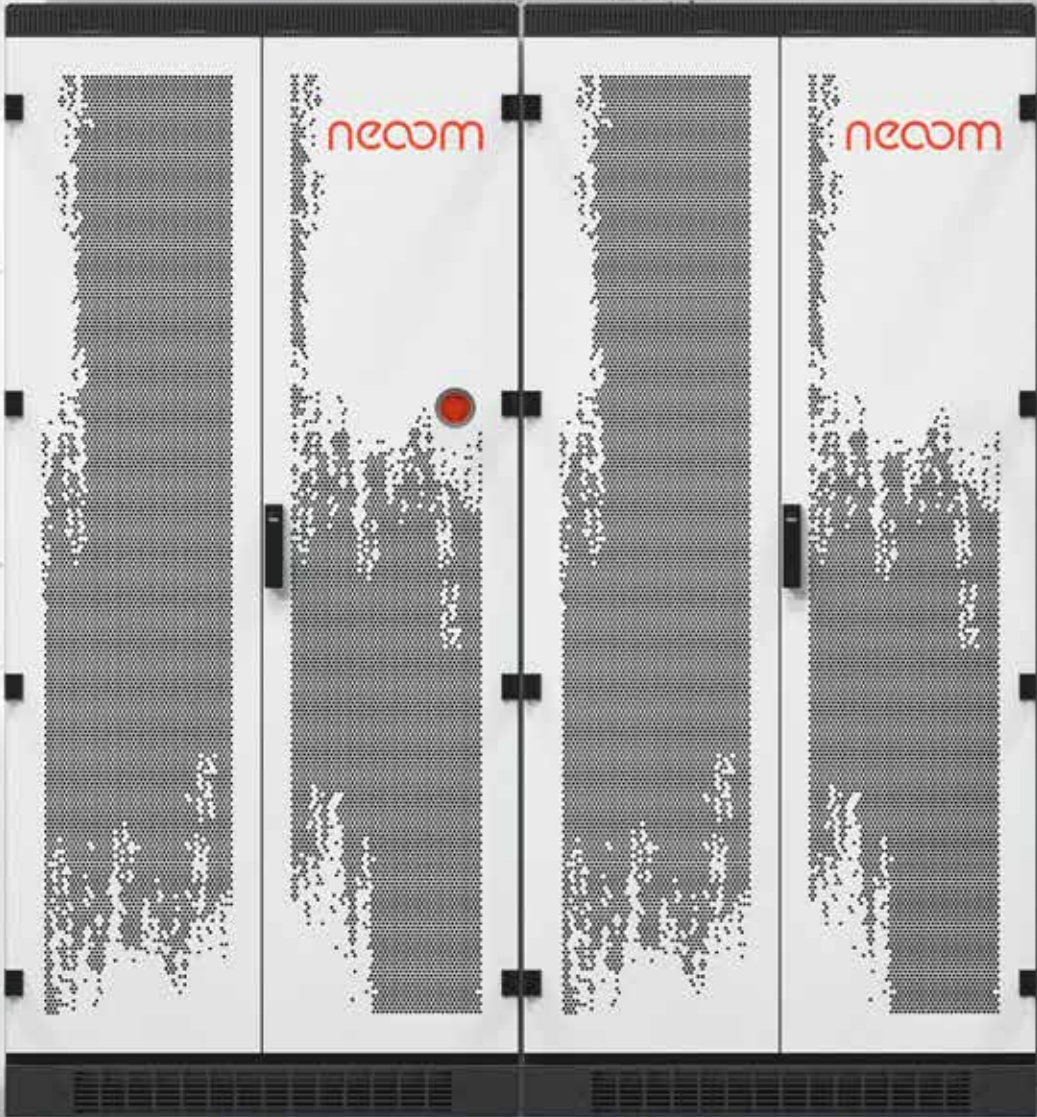

neocom

neocom

## Intelligente Stromspeicher für Haushalt und Gewerbe KJUUBE light

KJUUBE ist DER Speicher, wenn es darum geht, Ihren Stromhaushalt selbst in die Hand zu nehmen. Speichern Sie Strom aus ihrer PV-Anlage in seiner effizientesten Form und erhöhen Sie Ihren Eigennutzungsgrad. Somit reduzieren Sie Ihre Rechnung in Form von Strom- und Netzkosten und bleiben unabhängig von Ihrem Energieversorger. Durch die automatische Netzersatzfunktion<sup>1), 2)</sup> bleibt die Stromversorgung ihrer wichtigsten Verbraucher auch im Falle eines BLACKOUT aufrecht. Der KJUUBE besticht durch reibungslose Funktionalität und einzigartiges Design. Somit können alle Szenarien, von niedriger bis hoher Leistung und von geringer bis maximaler Speicherkapazität, realisiert werden. Alle KJUUBE Speichersysteme verfügen über eine 10-jährige Systemgarantie (gemäß NEOOM Garantiebedingungen).

### KJUUBE light USV

- Kjuube USV light mit unterbrechungsfreier, automatischer Notstromversorgung serienmäßig
- Unterbrechungsfreie Notstromumschaltung (FRT-fähig) im Wechselrichter integriert (keine zusätzliche Netzersatzumschaltung nötig)
- Volle Notstromfunktionalität auch nur über PV verfügbar - auch bei leerer Batterie
- Schwarzstartfähig
- Höchste Sicherheit durch LFP-Batterien
- Batterien und BMS im Masterkjuubegehäuse
- Wechselrichter frei positionierbar
- 9,6 bis 17,8kWh Speicherkapazität - weitere Modelle auf Anfrage!
- Abmessung HxBxT ohne Wechselrichter 1440x561x350 mm
- Auch rein AC gekoppelt verwendbar bei bereits bestehender PV-Anlage
  
- Lieferumfang: Hybrid-Wechselrichter 10 kW mit integrierter Notstromumschaltung  
Smart-Meter und Batteriemanagementsystem  
Speichermodule je nach gewählter Kapazität  
Masterkjuubegehäuse mit Montage- und Verkabelungsmaterial  
BEAAM IoT-Gateway mit Ntuity Fernüberwachungssystem

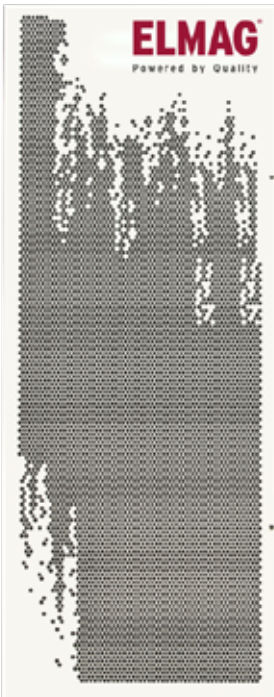

Masterkjuubegehäuse für BMS und Batteriemodule



10 kW Hybridwechselrichter mit integrierter Netzersatzumschaltung



KJUUBE light USV HV-GW	Wechsel- richter	Nenn- spannung	Notstromfunktion	PV Anschluss	BEAAM & NTUITY	MPP	Bedienung APP/WLAN	Schnitt- stellen	Smart- meter	Netto- kapazität	Notstrom- leistung	Batterie- type HVDC - LFP	Zyklen	Bestell- nummer	UVP in € exkl. MwSt.
	kW	V / Hz													
10kW/9,6kWh	10	3Ph-400 / 50/60	JA <sup>1)</sup>	JA	JA	2	JA	JA	inklusive	8,6	4,8	JA	5000	51001	*Auf Anfrage
10kW/12kWh	10	3Ph-400 / 50/60	JA <sup>1)</sup>	JA	JA	2	JA	JA	inklusive	10,8	6,0	JA	5000	51002	*Auf Anfrage
10kW/14,2kWh	10	3Ph-400 / 50/60	JA <sup>1)</sup>	JA	JA	2	JA	JA	inklusive	12,8	4,8	JA	5000	51003	*Auf Anfrage
10kW/17,8kWh	10	3Ph-400 / 50/60	JA <sup>1)</sup>	JA	JA	2	JA	JA	inklusive	16	6,0	JA	5000	51004	*Auf Anfrage

1) Kjuube USV mit unterbrechungsfreier, automatischer Notstromversorgung serienmäßig



## NEOOM BEAAM & NTUITY (serienmäßig bei allen KJUUBE Speichersystemen)



### IHRE INFRASTRUKTUR FÜR I<sub>oE</sub> - INTERNET OF ENERGY

Mit neoom® BEAAM kann zu jeder Zeit der Betriebszustand erfasst sowie ein sicherer Betrieb der gesamten Anlage gewährleistet werden, selbst bei Internet-Ausfall. Dabei setzt BEAAM auf die intuitive Energiemanagement-Plattform

NTUITY®, die „Software as a Service“-Lösung für dezentrales und vorausschauendes Energiemanagement zur Reduzierung von Wartungs- und Energiekosten und zur Erhöhung der Betriebssicherheit.



**BEAAM vernetzt Geräte wie Stromzähler, Ladestationen, PV-Anlagen, Wechselrichter, Stromspeicher, Wärmepumpen, Klimaanlage uvm.**

## KJUUBE light NEA

- Kjuube light NEA mit automatischer Notstrom-Umschaltung erweiterbar
  - Parallelbetrieb von bis zu 5 Kjuube NEA Speichersystemen möglich
  - FRT-fähige Netzersatzumschaltung optional erhältlich
  - Ideal somit auch für größere Installationen im Gewerbebereich
  - Höchste Sicherheit durch LFP-Batterien
  - Batterien und BMS im Masterkjuubegehäuse
  - Wechselrichter frei positionierbar
  - 9,6 bis 17,8kWh Speicherkapazität - weitere Modelle auf Anfrage!
  - Abmessung HxBxT ohne Wechselrichter 1440x561x350 mm
  - Auch rein AC gekoppelt verwendbar bei bereits bestehender PV-Anlage
- Lieferumfang: Hybrid-Wechselrichter 10 kW  
Smart-Meter und Batteriemanagementsystem  
Speichermodule je nach gewählter Kapazität  
Masterkjuubegehäuse mit Montage- und Verkabelungsmaterial  
BEAAM IoT-Gateway mit Ntuity Fernüberwachungssystem

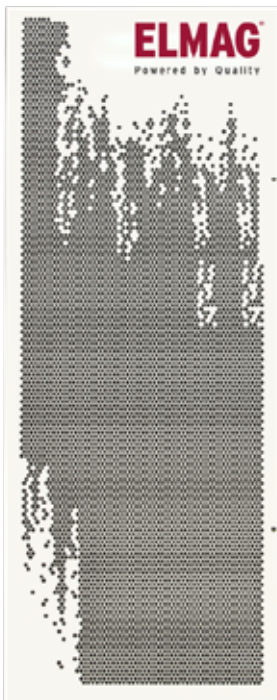

Masterkjuubegehäuse für BMS und Batteriemodule



10 kW Hybridwechselrichter

### Optional:



Netzersatz-Umschaltbox für automatischen Notstrombetrieb

KJUUBE light NEA HV-SO	Wechsel- richter	Nenn- spannung	Notstromfunktion	PV Anschluss	BEAAM & NTUITY	MPP	Bedienung APP/WLAN	Schnitt- stellen	Smart- meter	Netto- kapazität	Notstrom- leistung	Batterietype HVDC - LFP	Zyklen	Bestell- nummer	UVP in € exkl. MwSt.
	kW	V / Hz													
10kW/9,6kWh	10	3Ph-400 / 50/60	JA <sup>2)</sup>	JA	JA	2	JA	JA	inklusive	8,6	4,8	JA	5000	51021	*Auf Anfrage
10kW/12kWh	10	3Ph-400 / 50/60	JA <sup>2)</sup>	JA	JA	2	JA	JA	inklusive	10,8	6,0	JA	5000	51022	*Auf Anfrage
10kW/14,2kWh	10	3Ph-400 / 50/60	JA <sup>2)</sup>	JA	JA	2	JA	JA	inklusive	12,8	4,8	JA	5000	51023	*Auf Anfrage
10kW/17,8kWh	10	3Ph-400 / 50/60	JA <sup>2)</sup>	JA	JA	2	JA	JA	inklusive	16	6,0	JA	5000	51024	*Auf Anfrage
Sockel 1-fach zu KJUUBE für Bodenaufstellung														51901	*Auf Anfrage
Netzersatz-Umschaltbox 10 kW für KJUUBE NEA (1x Kjuube) Ohne NA-Schutz, FRT-Fähigkeit im Wechselrichter hinterlegt.														51903	*Auf Anfrage
Netzersatz-Umschaltbox 20 kW für KJUUBE NEA (2x Kjuube) Ohne NA-Schutz, FRT-Fähigkeit im Wechselrichter hinterlegt.														51904	*Auf Anfrage
Netzersatz-Umschaltbox 30 kW für KJUUBE NEA (3x Kjuube) Ohne NA-Schutz, FRT-Fähigkeit im Wechselrichter hinterlegt.														51905	*Auf Anfrage

2) Nur mit optionaler Netzersatzumschaltung

\* = ELMAG-Spezialprogramm

## KJUUBE NEA + NEOOM BEAAM & NTUITY

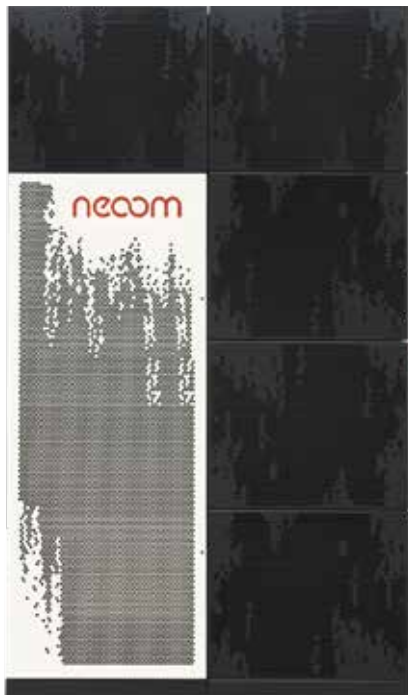

- Kjuube NEA mit automatischer Notstrom-Umschaltung erweiterbar
  - FRT-fähige Netzersatzumschaltung optional erhältlich
  - Parallelbetrieb von bis zu 5 Kjuube NEA Speichersystemen möglich
  - Ideal somit auch für größere Installationen im Gewerbebereich
  - Höchste Sicherheit durch LFP-Batterien
  - Wechselrichter und BMS im Masterkjuubegehäuse frei positionierbar
  - Batterien in Battery-Kjuubes je nach Anzahl und Kapazität
  - Leistung von 9,6kWh bis 49,7kWh Speicherkapazität
  - Durch Parallelbetrieb bis 248,5 kWh bzw. 50 kW WR-Leistung möglich
  - Abmessung BxT: 1.122x350 mm, Höhe von 1.440 bis 2.400 mm
  - Auch rein AC gekoppelt verwendbar bei bereits bestehender PV-Anlage
- Lieferumfang: Hybrid-Wechselrichter 10 kW  
 Smart-Meter und Batteriemanagementsystem  
 Speichermodule je nach gewählter Kapazität  
 Masterkjuubegehäuse sowie 2 bis 7 Batterykjuubegehäuse  
 Montage- und Verkabelungsmaterial  
 BEAAM IoT-Gateway mit Ntuity Fernüberwachungssystem

Netzersatz-Umschaltbox sowie Sockel optional erhältlich!



### Modular und erweiterbar

- Wechselrichter und BMS im Masterkjuubegehäuse
- Batterien in Batteriekuubegehäusen
- Anzahl der Batteriekuubes abhängig von gewählter Speicherkapazität siehe Tabelle
- Neoom BEEAM & Ntuity serienmäßig
- Kjuube NEA bis 49,7kWh (7 Batteriekuubes)
- Abmessung Master KJUUBE HxBxT 1440x561x350 mm
- Abmessung Battery KJUUBE HxBxT 480x561x350 mm

Kjuube NEA + neoom BEEAM & NTUITY	Wechsel- richter	Nenn- spannung	Notstromfunktion	PV Anschluss	BEAAM & NTUITY	Mpp	Bedienung APP/WLAN	Schnitt- stellen	Smart- meter	Netto- kapazität	Notstromleistung kW <sup>2)</sup>	Batterietype HVDC - LFP	Zyklen	Battery Kjuubes	Bestell- nummer	UVP in € exkl. MwSt.
	kW	V/Hz				Anzahl										
HV-SO 10kW/9,6kWh	10	3Ph-400V 50/60Hz	JA <sup>1)</sup>	JA	JA	2	JA	JA	inklusive	8,6	4,8	JA	5000	2	51051	*Auf Anfrage
HV-SO 10kW/12kWh	10	3Ph-400V 50/60Hz	JA <sup>1)</sup>	JA	JA	2	JA	JA	inklusive	10,8	6,0	JA	5000	2	51052	*Auf Anfrage
HV-SO 10kW/14,2kWh	10	3Ph-400V 50/60Hz	JA <sup>1)</sup>	JA	JA	2	JA	JA	inklusive	12,8	4,8	JA	5000	2	51053	*Auf Anfrage
HV-SO 10kW/17,8kWh	10	3Ph-400V 50/60Hz	JA <sup>1)</sup>	JA	JA	2	JA	JA	inklusive	16	6,0	JA	5000	2	51054	*Auf Anfrage
HV-SO 10kW/19,2kWh	10	3Ph-400V 50/60Hz	JA <sup>1)</sup>	JA	JA	2	JA	JA	inklusive	17,3	9,6	JA	5000	4	51055	*Auf Anfrage
HV-SO 10kW/21,3kWh	10	3Ph-400V 50/60Hz	JA <sup>1)</sup>	JA	JA	2	JA	JA	inklusive	19,2	7,2	JA	5000	3	51056	*Auf Anfrage
HV-SO 10kW/21,6kWh	10	3Ph-400V 50/60Hz	JA <sup>1)</sup>	JA	JA	2	JA	JA	inklusive	19,4	10,0	JA	5000	4	51057	*Auf Anfrage
HV-SO 10kW/24,9kWh	10	3Ph-400V 50/60Hz	JA <sup>1)</sup>	JA	JA	2	JA	JA	inklusive	22,4	8,4	JA	5000	3	51058	*Auf Anfrage
HV-SO 10kW/28,4kWh	10	3Ph-400V 50/60Hz	JA <sup>1)</sup>	JA	JA	2	JA	JA	inklusive	25,6	9,6	JA	5000	4	51059	*Auf Anfrage
HV-SO 10kW/32,0kWh	10	3Ph-400V 50/60Hz	JA <sup>1)</sup>	JA	JA	2	JA	JA	inklusive	28,8	10,0	JA	5000	4	51060	*Auf Anfrage
HV-SO 10kW/35,5kWh	10	3Ph-400V 50/60Hz	JA <sup>1)</sup>	JA	JA	2	JA	JA	inklusive	32,0	10,0	JA	5000	5	51061	*Auf Anfrage
HV-SO 10kW/39,0kWh	10	3Ph-400V 50/60Hz	JA <sup>1)</sup>	JA	JA	2	JA	JA	inklusive	35,1	10,0	JA	5000	5	51062	*Auf Anfrage
HV-SO 10kW/42,6kWh	10	3Ph-400V 50/60Hz	JA <sup>1)</sup>	JA	JA	2	JA	JA	inklusive	38,3	10,0	JA	5000	6	51063	*Auf Anfrage
HV-SO 10kW/46,2kWh	10	3Ph-400V 50/60Hz	JA <sup>1)</sup>	JA	JA	2	JA	JA	inklusive	41,6	10,0	JA	5000	6	51064	*Auf Anfrage
HV-SO 10kW/49,7kWh	10	3Ph-400V 50/60Hz	JA <sup>1)</sup>	JA	JA	2	JA	JA	inklusive	44,7	10,0	JA	5000	7	51065	*Auf Anfrage

1) Nur mit optionaler Netzersatzumschaltung

## NEOOM BEAAM & NTUITY (serienmäßig bei allen KJUUBE Speichersystemen)



### IHRE INFRASTRUKTUR FÜR I<sub>o</sub>E - INTERNET OF ENERGY

Mit neoom® BEAAM kann zu jeder Zeit der Betriebszustand erfasst sowie ein sicherer Betrieb der gesamten Anlage gewährleistet werden, selbst bei Internet-Ausfall. Dabei setzt BEAAM auf die intuitive Energiemanagement-Plattform

NTUITY®, die „Software as a Service“-Lösung für dezentrales und vorausschauendes Energiemanagement zur Reduzierung von Wartungs- und Energiekosten und zur Erhöhung der Betriebssicherheit.

Auch einzeln erhältlich!

Zur Überwachung und Visualisierung bestehender Energieinfrastrukturen.



**BEAAM vernetzt Geräte wie Stromzähler, Ladestationen, PV-Anlagen, Wechselrichter, Stromspeicher, Wärmepumpen, Klimaanlage uvm.**

### NTUITY® - INTUITIVES ENERGIEMANAGEMENT

Die NTUITY®-Plattform vernetzt beliebig viele Standorte, misst und steuert alle Geräte und informiert und alarmiert deren Benutzer. So kann der Energiefluss optimal gelenkt werden, um Energie sicher und kostengünstig in der richtigen Menge zur richtigen Zeit zur Verfügung zu stellen.

NTUITY® macht es erstmalig möglich, die Energieinfrastruktur an einem Punkt zu vereinen. Das ermöglicht optimale Nutzung von Energie, maximale Wirtschaftlichkeit und höchstmögliche Verfügbarkeit und Sicherheit. Möglich wird dies, indem Energie datenbasiert und intelligent gespeichert und verteilt wird. Details unter [ntuity.io](http://ntuity.io)



## Optionen und Zubehör für Kjuube Speichersysteme

Bezeichnung	Bestellnummer	UVP in € exkl. MwSt.
IoT Gateway BEAAM mit Ntuity on Board zur Vernetzung von Stromzählern, Ladestationen, PV-Anlagen, Stromspeicher, Wärmepumpen	51890	*Auf Anfrage
Sockel 1-fach zu KJUUBE light für Bodenaufstellung	51901	*Auf Anfrage
Sockel 2-fach zu KJUUBE light für Bodenaufstellung	51902	*Auf Anfrage
Netzersatz-Umschaltbox 10 kW für KJUUBE NEA (1x Kjuube) Ohne NA-Schutz, FRT-Fähigkeit im Wechselrichter hinterlegt.	51903	*Auf Anfrage
Netzersatz-Umschaltbox 20 kW für KJUUBE NEA (2x Kjuube) Ohne NA-Schutz, FRT-Fähigkeit im Wechselrichter hinterlegt.	51904	*Auf Anfrage
Netzersatz-Umschaltbox 30 kW für KJUUBE NEA (3x Kjuube) Ohne NA-Schutz, FRT-Fähigkeit im Wechselrichter hinterlegt.	51905	*Auf Anfrage
Smart Meter für Direktmessung bis 63A (für zus. Messpunkte da 1x bereits bei KJUUBE NEA und light NEA serienmäßig inkludiert)	51920	*Auf Anfrage
Smart Meter mit Wandlermessung bis 200A (für zus. Messpunkte da 1x bereits bei KJUUBE USV und light USV serienmäßig inkludiert)	51921	*Auf Anfrage
Inbetriebnahme-Unterstützung für KJUUBE Speichersysteme	51980	*Auf Anfrage

## Die ELMAG® Website: [www.elmag.at](http://www.elmag.at)®

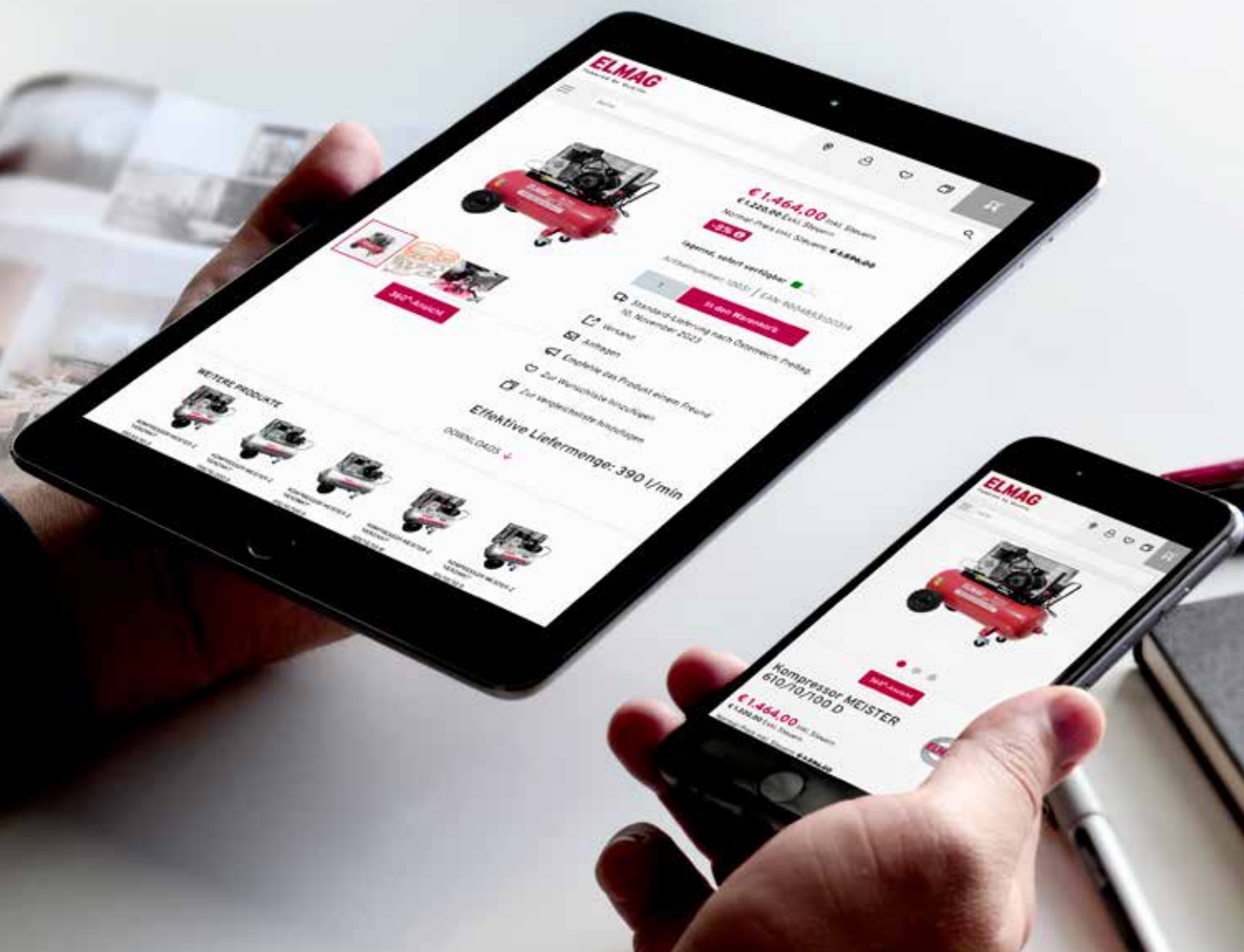

Wir haben für Sie geöffnet - rund um die Uhr, jeden Tag. Unsere Website enthält umfangreiche Produktinfos, aktuelle Aktionen, Blog-Beiträge mit praxisnahen Tipps, interessante Anwendervideos und Wissenswertes über ELMAG. Verbinden Sie die vom Telefon bekannte Stimme mit dem dazugehörigen Gesicht - in unserer Teamvorstellung finden Sie Ihren Ansprechpartner!

### Responsive Design

Die ELMAG-Website passt sich optimal an das verwendete Gerät an. Egal ob Sie uns vom PC, Tablet oder Ihrem Smartphone besuchen, im Büro oder unterwegs: Sie erhalten immer eine übersichtliche Darstellung unserer Informationen. Einfach, schnell und vor allem höchst komfortabel!

### Highlights

- Direktaufruf des gewünschten Artikels über die Adresszeile Ihres Browsers: [elmag.at/Bestellnummer](http://elmag.at/Bestellnummer) | [elmag.at/10031](http://elmag.at/10031)
- Umfangreiche Produktinfos
- Praktische Suche mittels Text oder Bestellnummer
- Preise und aktuelle Verfügbarkeiten immer aktuell ersichtlich
- Vergleichsliste zur Gegenüberstellung von verschiedenen Modellen
- Kataloge, Aktionen, Bilder und Datenblätter zum Download
- Verbesserte Suchfunktionen mit Attribute
- Vorstellung aller ELMAG-Mitarbeiter

**„24/7 für Kunden da zu sein ist ein hoher Anspruch!  
Mit unserer Website haben wir die Möglichkeit diesen zu erfüllen.“**











[www.elmag.at](http://www.elmag.at) | +43 7752 80881

DIREKTER KONTAKT MIT DER PRODUKTSPARTE:

**DRUCKLUFTTECHNOLOGIE**

Produktmanager Christoph Siegetsleitner

[druckluft@elmag.at](mailto:druckluft@elmag.at)

DW: 301

**SCHWEISSTECHNOLOGIE**

Produktmanager Roland Ziegler

[schweissen@elmag.at](mailto:schweissen@elmag.at)

DW: 302

**METALLBEARBEITUNG**

Produktmanager Prok. Thomas Kubinger

[metall@elmag.at](mailto:metall@elmag.at)

DW: 303

**STEINTRENNTÉCHNIK**

Produktmanager Ing. Mathias Stelzhammer

[stein@elmag.at](mailto:stein@elmag.at)

DW: 304

**WERKSTATTTECHNIK**

Produktmanager Jonas Gruber

[werkstatt@elmag.at](mailto:werkstatt@elmag.at)

DW: 306

**STROMERZEUGER**

Produktmanager Christian Weiss

[strom@elmag.at](mailto:strom@elmag.at)

DW: 305

