

*performance*  
plus

# PERFORMANCE IST MEIN PLUS



[www.myperformanceplus.de](http://www.myperformanceplus.de)

**KATALOG**  
2021

---

**Performance will's wissen.**

**PERFORMANCE MACHT**

**MEHR LAUNE ALS SONST.**

**Performance ist der Sieg  
vor Augen.**

**PERFORMANCE IST DER**

**BEWEIS, DASS ES GEHT.**

**Performance lässt Mensch  
und Werkzeug eins werden.**

**PERFORMANCE IST SEXY.**

**Performance ist, wenn  
die Arbeit stolz macht  
wie noch nie.**

# HERZLICH WILLKOMMEN BEI PERFORMANCE PLUS:



**Die neue Premium-Klasse für  
Werkstattwagen**

# WIR WOLLEN DIE PREMIUM-KLASSE DER WERKSTATTWAGEN NEU DEFINIEREN

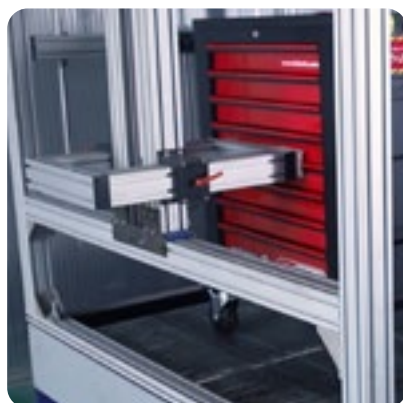

Performance im  
bewegten Bild



**Unsere Mission: Der beste Werkstattwagen für  
Mechaniker aus Industrie, KFZ und NFZ und  
für alle Individualisten mit höchsten Ansprüchen.**

**Wir halten mehr als wir versprechen:**

**MAXIMALE PERFEKTION  
IN DER KONSTRUKTION.**

**Höchste Qualität in der Fertigung.**

**GRÖSSTE KONSEQUENZ  
IN DER PREISGESTALTUNG.**

**Keine Kompromisse in der Kontrolle.**

**3 JAHRE INTENSIVE  
ENTWICKLUNG SARBEIT.**

A yellow sports car is elevated on a blue hydraulic lift in a garage. The car is positioned on the right side of the frame, with its front and rear visible. The lift is on the left. The background shows a brick wall and a window. A red toolbox is visible on the right side of the car.

# KONSTRUIERT VON UNVERBESSERLICHEN PERFEKTIONISTEN

**Schublade auf. Schublade zu. Duo Lock-Schalter betätigen. Zwei Schubladen gleichzeitig auf. Läuft astrein. Nichts hakt, nichts knarzt.**

Der Duo Lock, mit dem alle Performance Plus ausgestattet sind, ist ein gutes Beispiel für unsere Konstruktionsprinzipien. Erst ist da eine Idee, welche die Welt der Werkstatt ein Stück weit perfektioniert. Und dann tüfteln wir an der

technischen Umsetzung dieser Idee so lange, bis sie wirklich perfekt ist.

Erst dann darf das Typenschild Performance Plus an den Wagen.



*performance*  
plus



www.kstools.com

DOV-JACK

performance *P* plus

KS TOOLS

# **EINE IDEE, DIE DIE WELT EIN STÜCK WEIT PERFEKTIONIERT: DUO-LOCK**

**Manchmal liegt die Performance im Detail:  
Diese smarte Innovation ist das Ergebnis  
langjähriger Herstellerkompetenz und intensiver  
Entwicklungsarbeit und der Schlüssel zu  
mehr Effizienz in der täglichen Arbeit.**



**EINMALIG AM MARKT**



**DIE CLEVERE IDEE FÜR MEHR  
FLEXIBILITÄT IM ALLTAG**

# 2 in 1 DUO-LOCK

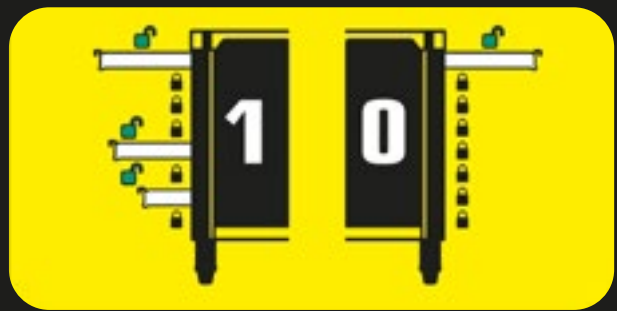

**MINIMALES  
KIPPRISIKO**



**MAXIMALER ZUGRIFF**





**GEFERTIGT  
VON RADIKALEN  
QUALITÄTSFETISCHISTEN**





**Schublade auf. Schublade zu. Schublade auf ... hatten wir diesen Text nicht gerade eben? Fast. Denn hier müsste eigentlich 30.000 mal „auf und zu“ stehen. Ausgeführt beim Dauerbelastungstest auf einem unserer Prüfstände.**

Komponenten, die dabei schlapp machen, gehen niemals in Serie. Und was es in die Serienfertigung geschafft hat, muss regelmäßig per Stichprobe ein gleichbleibend hohes

Qualitätsniveau unter Beweis stellen. Am Ende macht es den Unterschied zwischen Ärger und Begeisterung, zwischen ein paar Jahren Lebensdauer oder 20 plus.

---

**Wer sich für höchste Produktqualität entscheidet,  
der hat die gleichen Ansprüche an den Service.  
Schließlich ist Performance Plus so einzigartig  
wie Sie und Ihre Arbeit.**

# **IMMER FÜR SIE DA: IHR PERFORMANCE ASSISTANT**



**Ihr persönlicher Ansprechpartner hat den Werkstattwagen Ihrer Träume nach Ihren Vorstellungen bestückt und vor der Auslieferung kontrolliert. Natürlich steht er Ihnen auch jederzeit für alle Fragen rund um Performance Plus zur Verfügung.**

**ZERTIFIZIERT UND KONTROLLIERT  
ALLE TEILE UND WERKZEUGE**

**Ihr Garant für Perfektion**

**EIN ANSPRECHPARTNER  
FÜR ALLE BELANGE**

**Rund um die Uhr erreichbar**

**KENNT IHREN WERKSTATTWAGEN  
PERSÖNLICH**



# KALKULIERT VON HARTEN HUNDEN



**Unsere Erfahrung zeigt: Gerade Kunden, die betont qualitätsbewusst investieren, schauen auch beim Preis genau hin. Da schlägt die Stunde unserer Kalkulatoren und Einkäufer. Denn sie machen jeden Performance Plus preis-wert.**

Sie rechnen, verhandeln, optimieren. Wieder und wieder. Das Entscheidende dabei: Nie – und nie heißt bei uns nie – akzeptieren unsere Leute Abstriche bei der Qualität und damit letztlich dem Wert, den Sie als Kunde bekommen. Stattdessen wird eben



*performance*  
plus



nochmals gerechnet, verhandelt, optimiert.  
Das ist manchmal hart und stets unbequem.  
Aber wenn es Ihre Entscheidung für  
Performance Plus erleichtert, dann hat es  
sich mehr als gelohnt.

**KONTROLLE**

**IST GUT.**

**UNSERE KONTROLLE**

**IST BESSER.**



**Performance  
ist Ihr Plus**



**Zeitloses Design, exzellente Qualität, perfekte Verarbeitung. Das sind unsere Zutaten für Werkstattwagen für Generationen. Von der ersten Idee bis zur finalen Kontrolle geben wir alles für die bestmögliche Performance.**

**LANGZEITTESTS**

**FÜR ALLE ROLLEN**

**30.000-facher Schubladentest  
bei maximaler Belastung**

**48 STUNDEN DAUERBELASTUNGS-  
TESTS FÜR ALLE BAUTEILE**

**100 % stückgeprüft**

**AUSLIEFERUNG**

**KOMPLETT MONTIERT UND**

**MIT WERKZEUGEN BESTÜCKT**

A red Ferrari sports car, possibly a 250 GT, is shown from a front-three-quarter view with its hood open. The car is parked in a brick building with large windows in the background. The engine is visible, and the car has a white racing stripe on the side. The text is overlaid on a red banner at the bottom left.

**GEPRÜFT  
VON NOTORISCHEN  
KONTROLLFREAKS**





**performance**  
plus



**Ihr Performance Plus ist so einzigartig wie Sie und Ihre Arbeit. Mal angenommen, der von Ihnen konfigurierte Performance Plus umfasst 555 Werkzeuge. Wie viele bekommen Sie dann? Nein, keine 555.**

Sondern 556. Ganz bewusst. Das ist zugleich die einzige Abweichung, mit der Sie rechnen müssen. Denn das beigelegte Extra ist ein Prüfzertifikat. Es bescheinigt, dass jedes einzelne der 555 von Ihnen ausgewählten Werkzeuge akkurat an seinem Platz liegt. Das Zertifikat ist zwar aus Papier, doch es ist unser eisernes Bekenntnis zu geprüfter Qualität. Es trägt Name, Unterschrift und Handynummer

eines Mitglieds unseres Kontrollteams, persönlich verantwortlich für Ihren Performance Plus.

Dieses 556. Teil ist damit Ihr direkter Draht zu Rat, Tat und Einsatzbereitschaft – und damit das vielleicht wertvollste und mächtigste Werkzeug, das wir Ihnen an die Hand geben.



“

„Als ich ins Konstruktionsteam für Performance Plus berufen wurde, hörte ich den Satz: Eine Arbeit ist nicht gut, wenn sie fertig ist, sondern fertig, wenn sie gut ist. Ich finde, das trifft's genau. Das Schöne: Wir alle im Team denken so. Manchmal muss man gar nicht groß reden. Es liegt einfach in der Luft, was alle denken: Hey, da geht noch mehr! Dann werfen wir die Planung um, und am Ende haben wir was viel Besseres vor uns.“

Thomas Tenga,

**unverbesserlicher Perfektionist bei KS Tools**



“

„Bedenkliche Fertigungstoleranzen werden ja gerne mal mit Begriffen wie ‚Manufaktur‘ schöngeredet. Mein Ding ist das nicht. Bei KS Tools arbeiten wir mit hochmodernen Maschinen und mein Ehrgeiz ist es, das Maximum an Präzision herauszuholen. Und danach noch besser zu werden. Und nochmal besser. Damit ein Premium-Produkt wie Performance Plus entstehen kann.“

Orhan Altin,

**radikaler Qualitätsfetischist bei KS Tools**





„Hart, dieses Etikett ist für mich in Ordnung. Denn hart ist was anderes als unfair. Von unseren Lieferanten verlange ich eine Menge, aber ich mache sie mir nicht zum Feind. Für mich ist Performance Plus ein Produkt der Partnerschaftlichkeit. KS Tools, unsere Lieferanten und unsere Kunden verbindet letztlich eines: Wir alle wollen Exzellentes schaffen – über den Tag hinaus.“

Christian Niebeling,  
**harter Hund bei KS Tools**



„Ich bin der Letzte in einer langen Kette von Kollegen und Kolleginnen, die an einem Performance Plus arbeiten. Alle vor mir haben sich verdammt viel Mühe gegeben, ein tolles Produkt auf die Räder zu stellen. Deshalb gebe ich beim Konfektionieren und Kontrollieren nochmals alles, bevor sich der Versandkarton schließt. Damit Sie einen Performance Plus auspacken, mit dem Sie sofort loslegen können.“

Thomas Kochhafen,  
**notorischer Kontrollfreak bei KS Tools**

# AUS ERFAHRUNG ERSTKLASSIG

**20.000 Werkstattwagen bestätigen uns Jahr für Jahr: Nur wer beste Materialien verarbeitet, wird langfristigen Erfolg haben. Dieses Prinzip haben wir bei Performance Plus auf die Spitze getrieben. Die besten Materialien und eine hochwertige Ausstattung sorgen dafür, dass Sie auch in vielen Jahren noch viel Freude an Ihrem Werkstattwagen haben werden.**





**DAS BESTE IST UNS**

**GUT GENUG**

**Zwei lenkbare Rollen mit Bremse**

**AUSSCHLIESSLICH KUGELLAGER**

**VON NAMHAFTEN HERSTELLERN**

**5 Jahre Garantie auf alle Teile**



---

# **FÜR DIE BESTEN NUR DAS BESTE**

**Auch die hochwertigsten Werkzeugwagen sind nur so gut wie ihre inneren Werte. Deshalb bestücken wir jeden Performance Plus mit den besten Werkzeugen aus dem KS TOOLS Premium-Sortiment, das mehr als 45.000 Artikel umfasst.**

**GARANTIERTE QUALITÄT**

**MADE BY KS TOOLS**

**Durchdachte Zusammenstellung**

**FÜR JEDEN DIE**

**PASSENDEN AUSWAHL**

**Alles von Werkstattklassikern  
bis zu Spezialwerkzeugen**

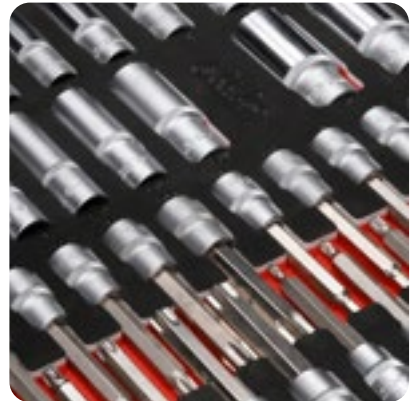
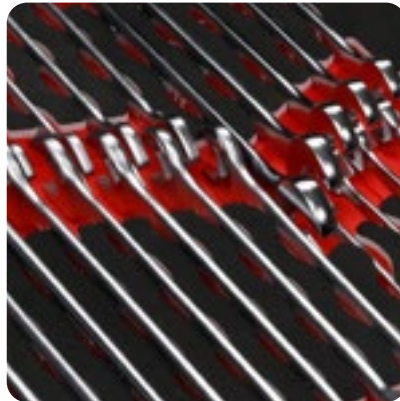

**Die Besten  
aus 45.000  
Premium-  
Werkzeugen**

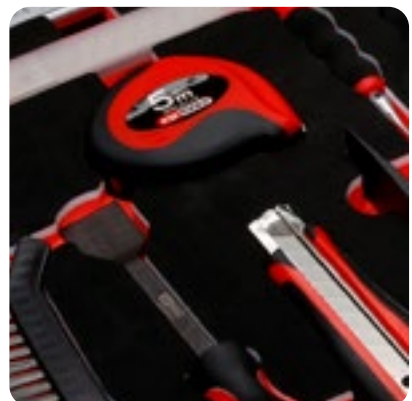
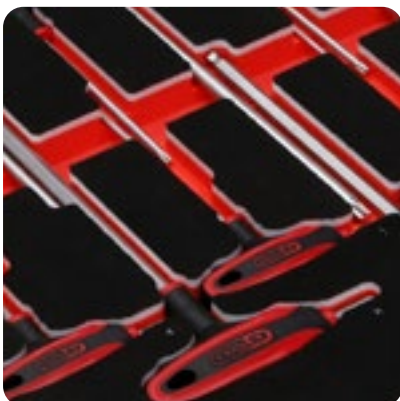
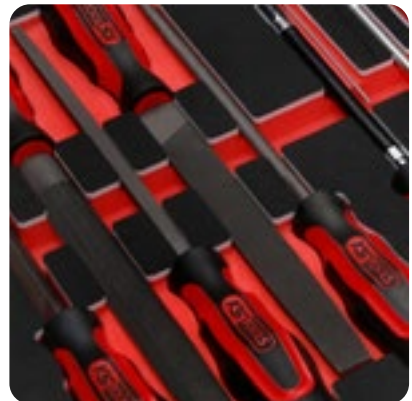

Damit die Werkstattwagen von Performance Plus funktionieren, müssen hunderte von Einzelteilen perfekt miteinander harmonisieren. Damit Ihr Werkstattwagen auch in vielen Jahren noch so verlässlich funktioniert wie am ersten Tag, garantieren wir Ihnen, dass jede Komponente austauschbar ist.

## MEHR ALS DIE SUMME SEINER TEILE



**NACHKAUFGARANTIE**

**AUF ALLE TEILE**

**Einfacher Austausch**

**SCHNELLE VERFÜGBARKEIT**

**FÜR DAUERHAFTES PERFORMANCE**

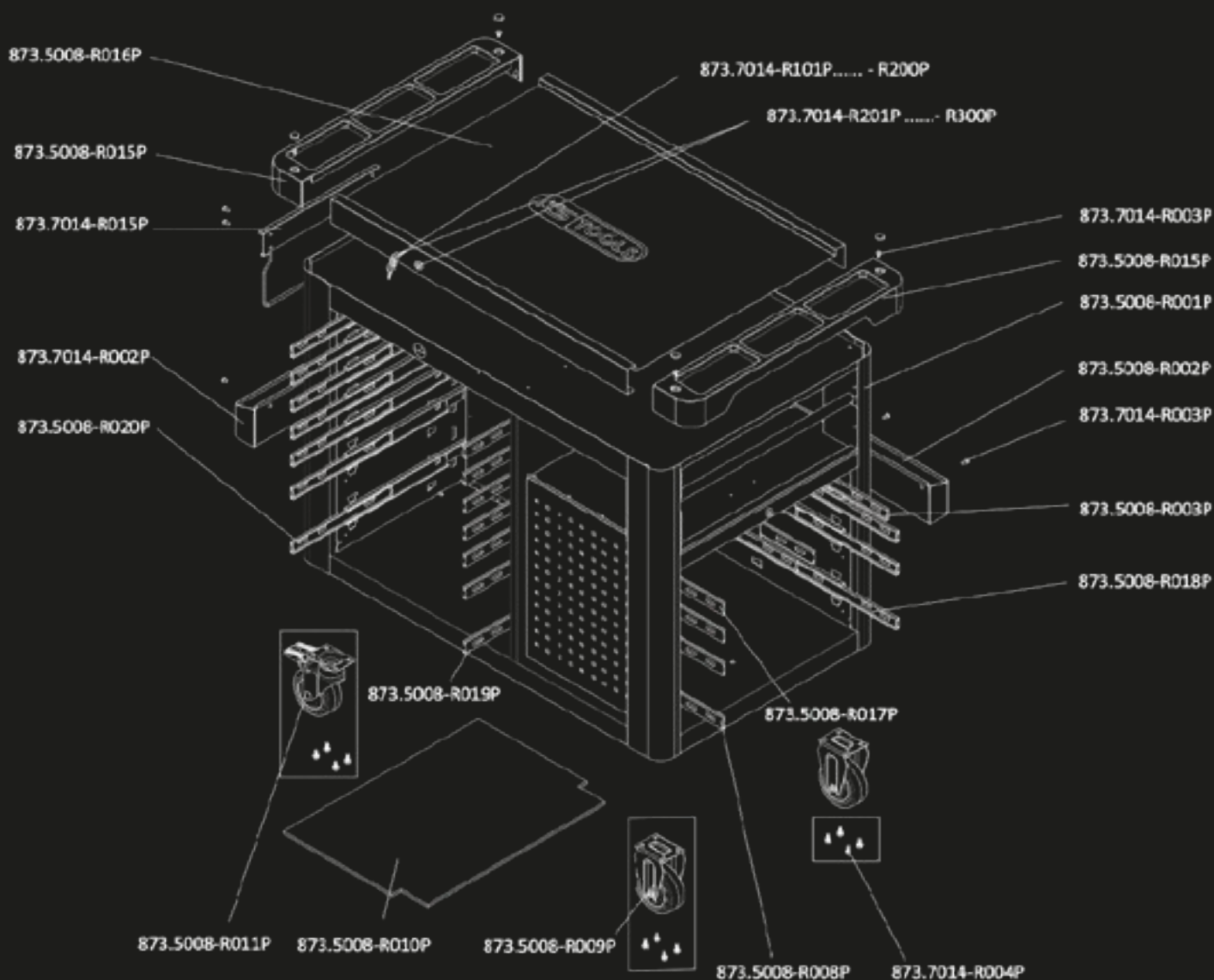



---

**Die Schubladen unserer Performance Plus Werkstattwagen haben wir in vier Größen konzipiert, um Ihnen individuelle Gestaltungsmöglichkeiten zu bieten. Die Werkzeug-Einlagen sind auf die Schubladengrößen abgestimmt und mit der Erfahrung aus jahrzehntelanger Werkzeugproduktion maßgeschneidert zusammen gestellt.**

## **SCHUBLADENDENKEN DER ERFOLGREICHEN ART**

**S, M, L, XL: VIER GRÖSSEN  
FÜR MEHR ÜBERSICHT**

**ÜBER 100 VORKONFEKTIONIERTER  
WERKZEUGEINLAGEN**

**Nahezu unendliche  
Kombinationsmöglichkeiten**



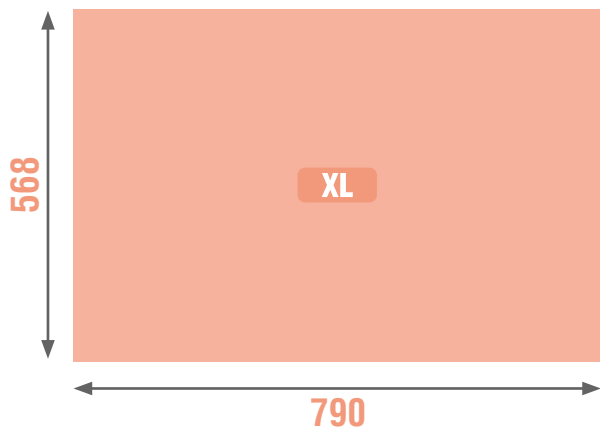
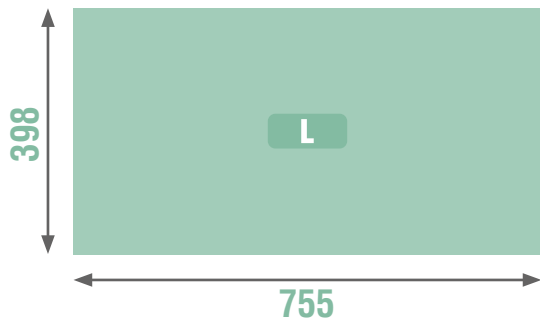
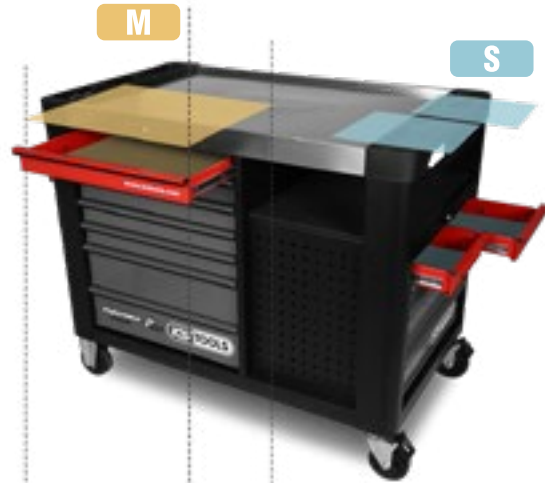
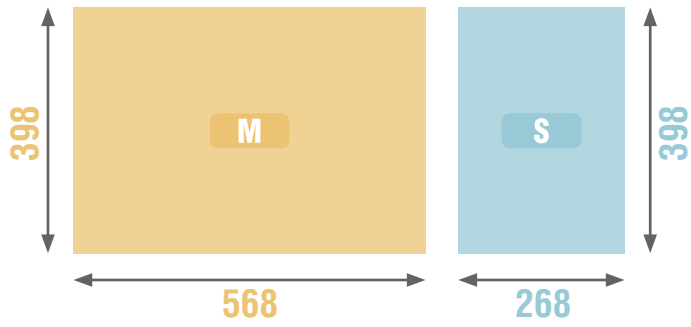

---

# **SOFORT STARTKLAR FÜR MEHR PERFORMANCE IM SERVICE**

---

**Performance ab dem ersten Moment:  
Jeder Wagen wird nicht nur komplett  
montiert mit angeschraubten Rollen  
angeliefert, sondern auch fertig bestückt  
mit den Einlagenpaketen, die Sie sich  
ausgesucht haben.**

**DURCHDACHTE EINLAGENPAKETE  
FÜR ALLE ANWENDUNGSGEBIETE**

**FIX UND FERTIG EINGELEGT  
IN IHREM WUNSCHWAGEN**

---

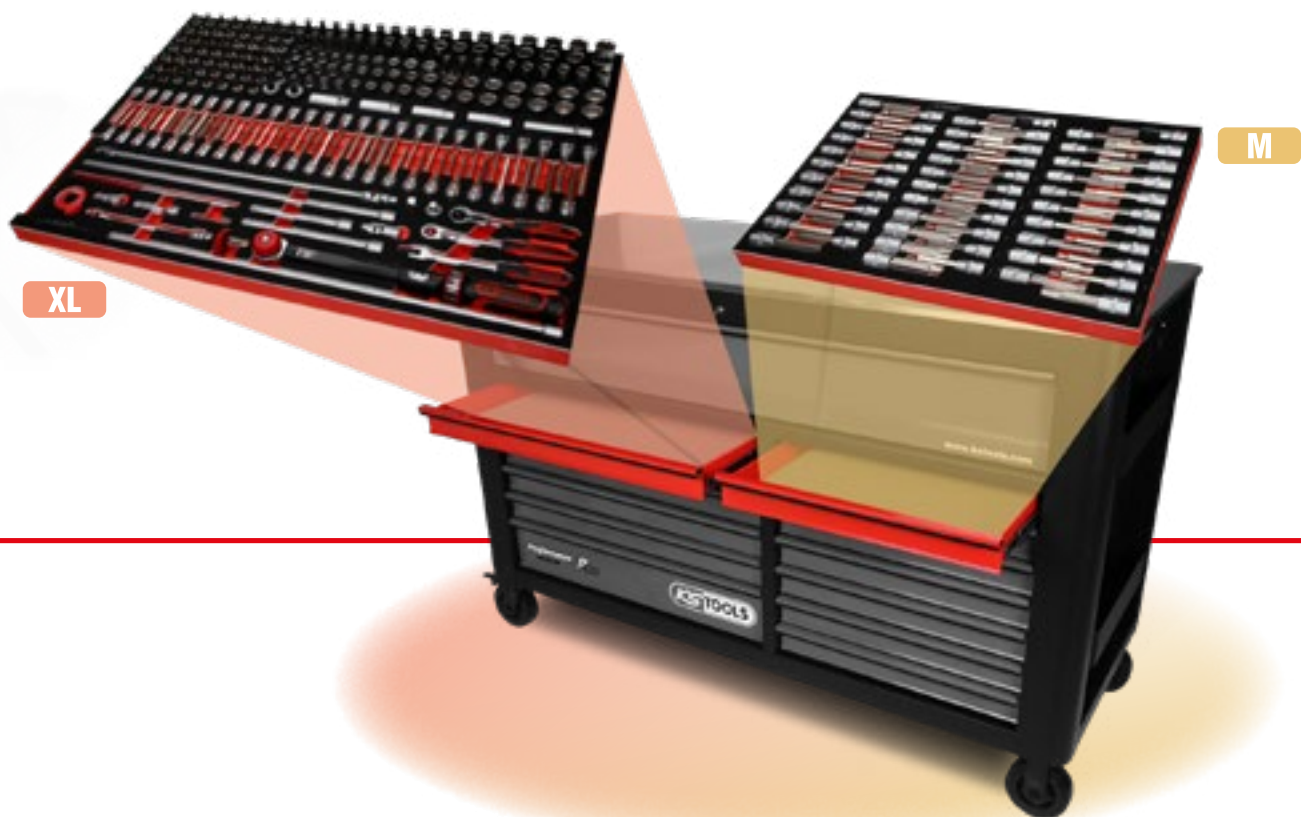

# WELCHER WERKSTATTWAGEN IST DER RICHTIGE FÜR SIE?

Wie groß soll er sein? Wieviele Schubladen soll er haben und welche Schubladengröße wäre perfekt? Wir haben neun Werkstattwagen für Sie entwickelt, in der unten abgebildeten Matrix finden Sie die wichtigsten Features.

BEI ALLEN GARANTIERT AB WERK MIT EINGEBAUT:  
HOHE QUALITÄT, AN DER SIE AUCH NOCH IN  
VIELEN JAHREN IHRE FREUDE HABEN WERDEN.

	P10	P10TC	P15	P20	P25	P30	P35	P40	P45
Maße (B x H x T)	853 x 1024 x 527	853 x 454 x 527	845 x 1023 x 516	1067 x 1023 x 646	1040 x 1024 x 527	1075 x 1024 x 657	1232 x 1027 x 741	1701 x 1017 x 710	1701 x 1132 x 710
Anzahl Schubladen	8	4	8	8	8	8	8	4	14
Schubladenformate	2	1	2	2	2	2	3	2	4
Schubladen- innenmaße	568 x 398 x 65 568 x 398 x 145	568 x 398 x 65	568 x 398 x 65 568 x 398 x 145	785 x 568 x 65 785 x 568 x 145	755 x 398 x 65 755 x 398 x 145	785 x 568 x 65 785 x 568 x 145	268 x 398 x 65 568 x 398 x 65 568 x 398 x 145	1429 x 568 x 180 1429 x 568 x 145	1429 x 568 x 180 568 x 568 x 65 785 x 568 x 65 785 x 568 x 145
max. belastbar mit kg	600 kg	400 kg	600 kg	600 kg	600 kg	600 kg	600 kg	1000 kg	1000 kg
Edelstahl- Arbeitsplatte	•	•			•	•	•	•	•
Duo-Lock	•	•	•	•	•	•	•	•	•
Abschließbar	1x	1x	1x	1x	1x	1x	2x	1x	1x



# INHALT



Seite 34

## P10

mit Werkzeugeinlagen  
ab Seite 68



Seite 40

## P15

mit Werkzeugeinlagen  
ab Seite 88



Seite 44

## P20

mit Werkzeugeinlagen  
ab Seite 108



Seite 48

## P25

mit Werkzeugeinlagen  
ab Seite 110



Seite 52

## P30

mit Werkzeugeinlagen  
ab Seite 120



Seite 56

## P35

mit Werkzeugeinlagen  
ab Seite 122



Seite 60

## P40



Seite 64

## P45

mit Werkzeugeinlagen  
ab Seite 126

ab Seite 132

### Einzelteile

ab Seite 154

### Zubehör

## Werkstattwagen P10

mit 8 Schubladen

873.0008

# DAS EINSTIEGSMODELL FÜR HOHE ANSPRÜCHE



► **Performance im Komfort:**

Vorkonfigurierte Einlagenpakete mit den besten Werkzeugen für fast jeden Einsatzzweck für den P10 finden Sie ab Seite 68

# P10

**649,-<sup>EUR</sup>**



**DUO Lock** geniale Verschlusstechnik



**8 Schubladen** jeweils bis zu 50 kg belastbar



Stabiles **Kugellager**



**Edelstahloberfläche**

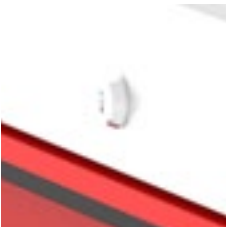

**Schloss** abschließbar



**Antistatische Rollen** mit Bremse

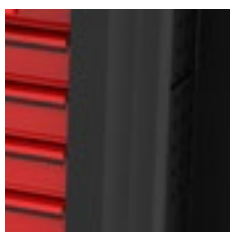

Integrierter **Kantenschutz**



Inklusive **Papierrollenhalter**



Inklusive **Dosenhalter**

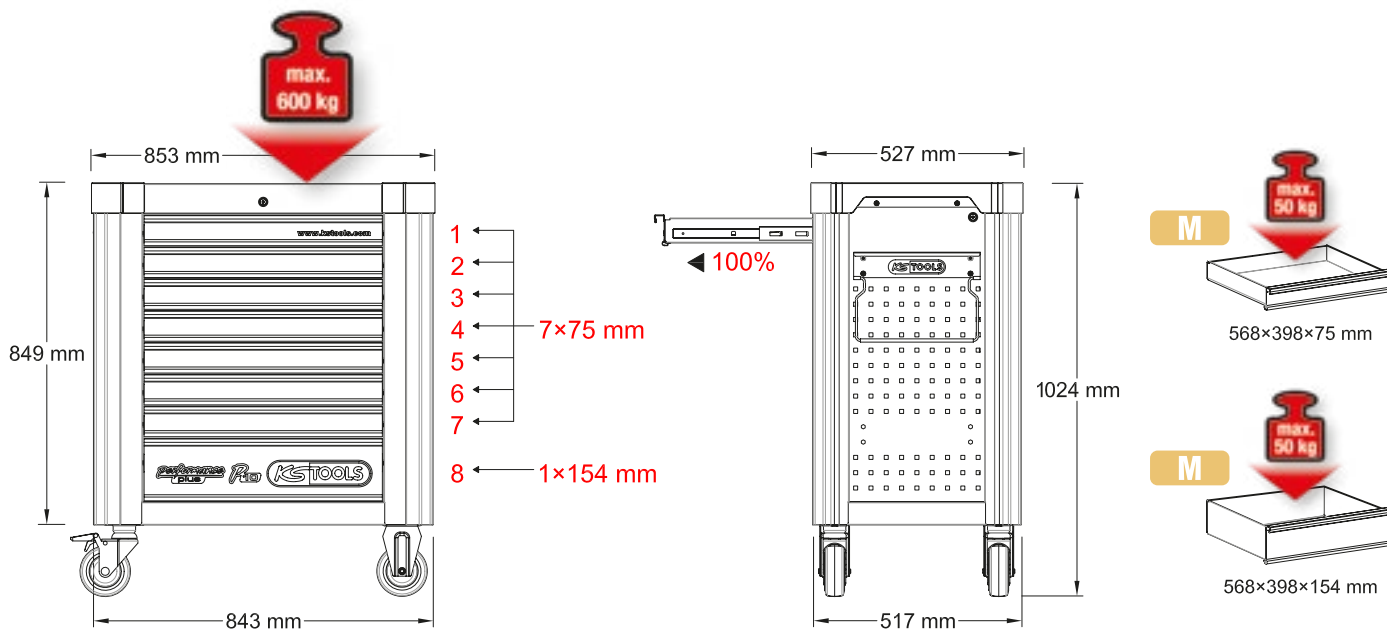

## Werkstattwagen-Aufsatz P10TC

mit 4 Schubladen

873.0004

# DEN GIBT'S OBEN DRAUF!



# P10TC

**429,-<sup>EUR</sup>**





**DUO Lock** geniale Verschlusstechnik



**4 Schubladen** jeweils bis zu 50 kg belastbar



Stabiles **Kugellager**

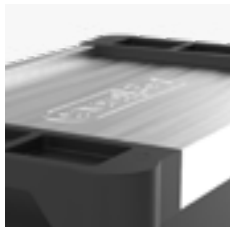

**Edelstahloberfläche**



**Schloss** abschließbar

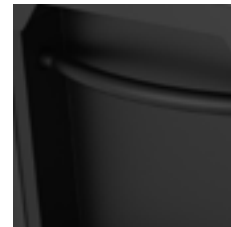

**Stabiler Griff** leicht zu transportieren



Integrierter **Kantenschutz**

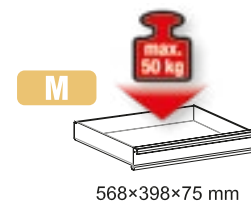
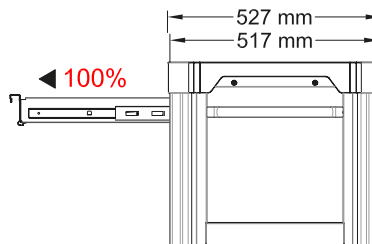
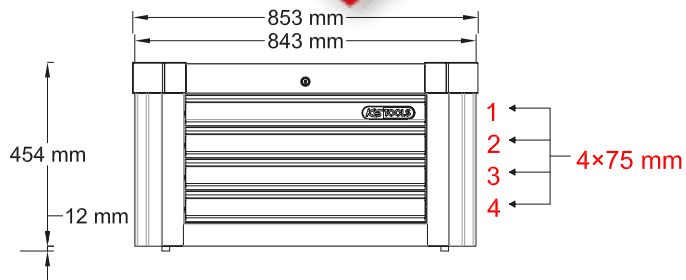





*performance*  
plus



**PERFORMANCE  
IST IHR PLUS!**



# DER STARKE KOMPAKTE

# P15



## ► Quick & Easy

Sie wollen sofort durchstarten? Dann entscheiden Sie sich für unsere vorkonfigurierten Einlagenpakete für fast jeden Einsatzzweck, für den P15 ab Seite 88

## Werkstattwagen P15

mit 8 Schubladen

873.1008

**799,-<sup>EUR</sup>**



**DUO Lock** geniale Verschlusstechnik



**8 Schubladen** jeweils bis zu 50 kg belastbar



Stabiles **Kugellager**



**Kunststoffoberfläche**

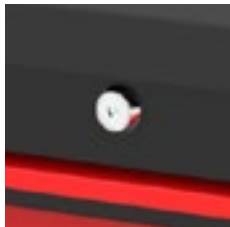

**Schloss** abschließbar



**Antistatische Rollen** mit Bremse



Integrierter **Kantenschutz**



Inklusive **Papierrollenhalter**



Inklusive **Dosenhalter**

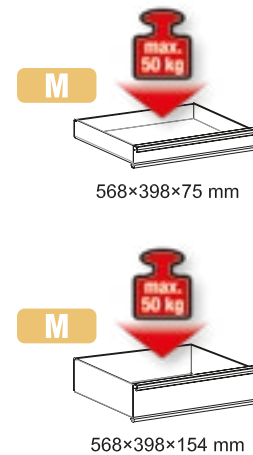
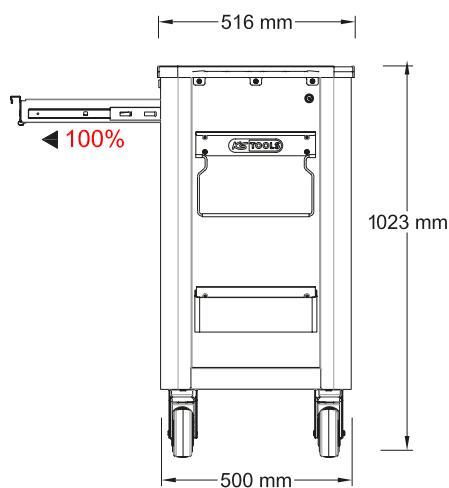
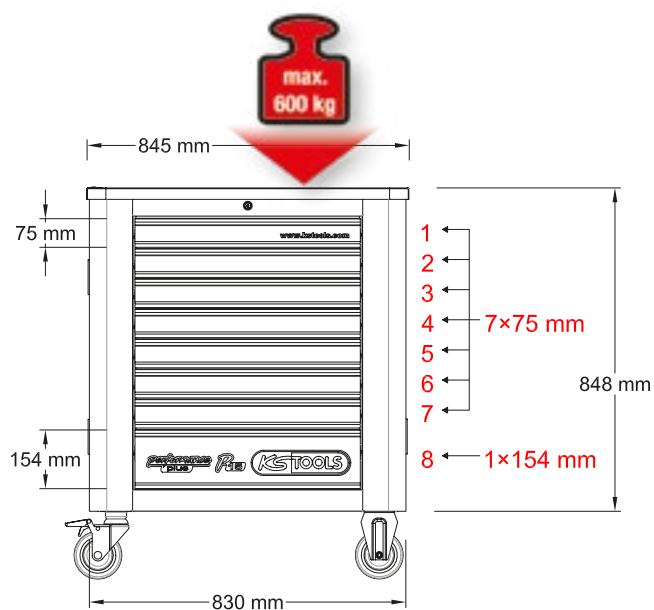



[www.ksto](http://www.ksto.com)

*performance* **P<sub>10</sub>** plus **KS TOOLS**



*performance*  
plus

ols.com

OLS

**PERFORMANCE  
MACHT  
ERFOLGREICH!**

# MEHR BREITE, MEHR TIEFE, MEHR TOOLS

# P20



## ► Performance im Paket

Unsere Einlagenpakete enthalten den perfekten Werkzeug-Mix. Speziell für den P20 ab Seite 108

## Werkstattwagen P20

mit 8 Schubladen

873.2008

**999,-** <sup>EUR</sup>



**DUO Lock** geniale Verschlusstechnik



**8 Schubladen** jeweils bis zu 50 kg belastbar



Stabiles **Kugellager**



**Kunststoffoberfläche**

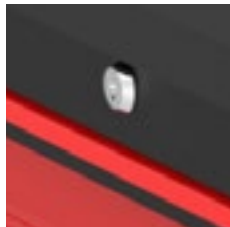

**Schloss** abschließbar



**Antistatische Rollen** mit Bremse



Integrierter **Kantenschutz**



Inklusive **Papierrollenhalter**



Inklusive **Dosenhalter**

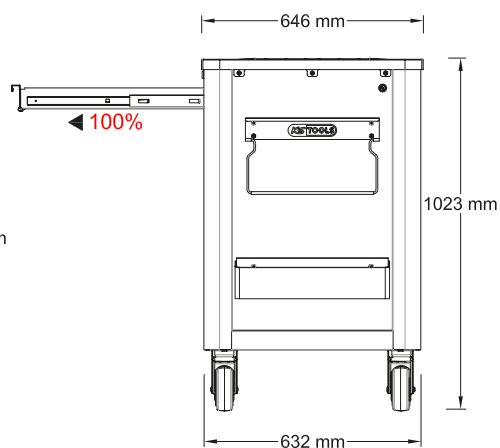
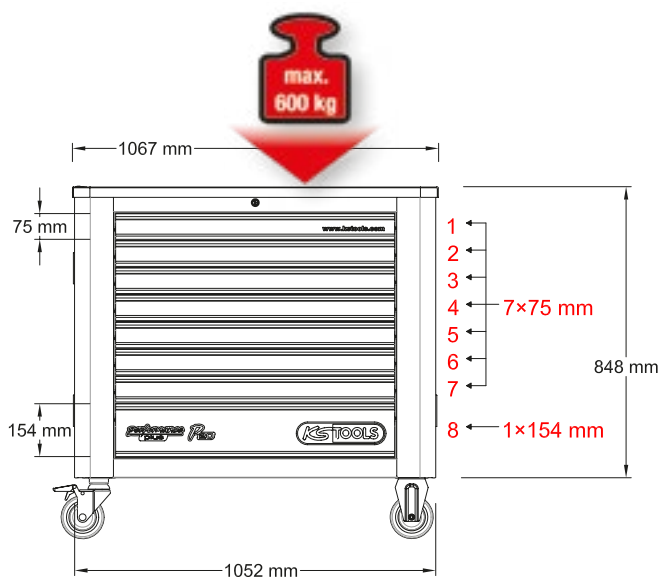





**ZUM KLASSIKER  
GEBOREN. MIT DER  
ZUKUNFT IN DEN GENEN.**



The background image shows a garage with a grey brick floor. In the foreground, a black classic car is parked. To its right, a modern dark green car is parked. In the background, a car is raised on a lift. A person is visible in the distance near a large window. The overall scene is a professional automotive workshop.

**Ein Performance Plus ist der Werkstattwagen für Generationen. Manch ein Meister wird sich von „seinem“ Performance Plus in den Ruhestand verabschieden, der ihm schon als Azubi treu zur Seite stand.**

Genau dafür geben wir jedem Performance Plus ein zeitlos gutes Design und eine außergewöhnliche Robustheit mit auf den Weg. Und was, wenn über die Jahre doch mal etwas fehlt?

Sie können sowohl die einzelnen Teile des Wagens als auch jedes noch so kleine Werkzeug darin problemlos nachkaufen. Performance Plus. Große Zukunft auf kleinen Rädern.

# DER EDLE BREITE



► **Performance Komplett**

Dank unserer jahrzehntelangen Erfahrung haben wir für Sie Einlagenpakete vorkonfiguriert.  
Für den P25 ab Seite 110

**Werkstattwagen P25**  
mit 8 Schubladen  
873.3008

**749,-<sup>EUR</sup>**





**DUO Lock** geniale Verschlusstechnik



**8 Schubladen** jeweils bis zu 50 kg belastbar



Stabiles **Kugellager**



**Edelstahloberfläche**



**Schloss** abschließbar



**Antistatische Rollen** mit Bremse

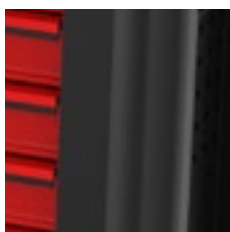

Integrierter **Kantenschutz**



Inklusive **Papierrollenhalter**



Inklusive **Dosenhalter**

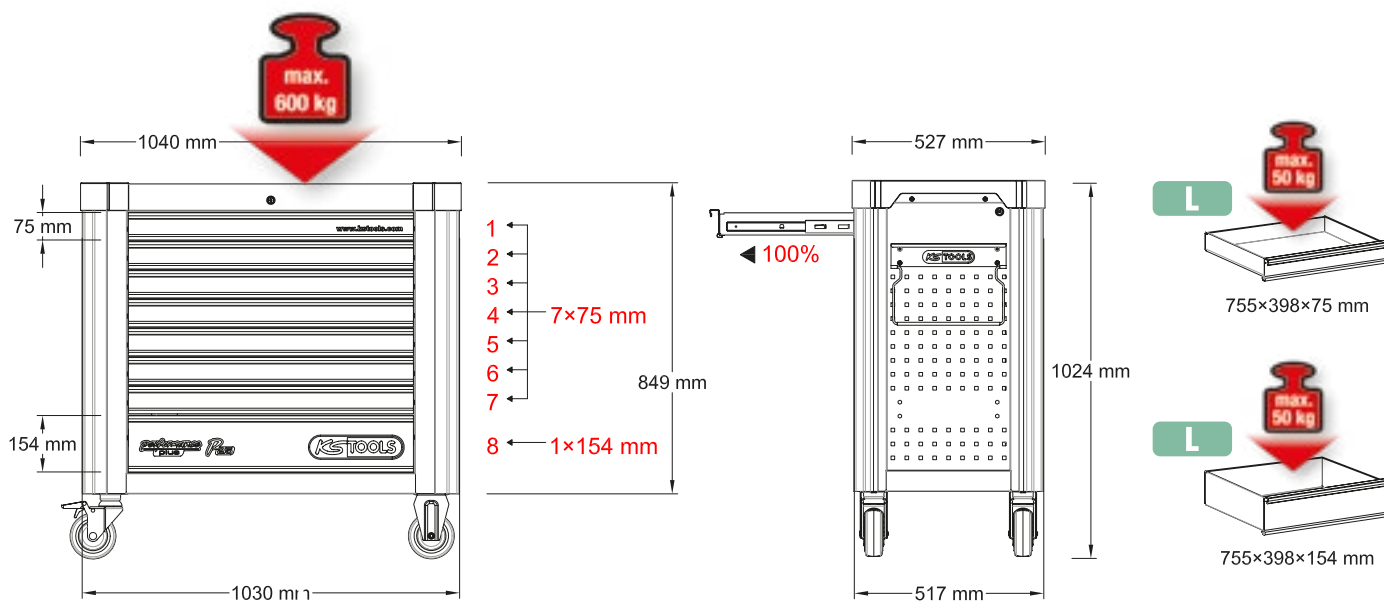



**PERFORMANCE  
IST EINZIGARTIG!**



*performance*  
plus





# SIE WOLLEN MEHR IN DIE TIEFE GEHEN?



## ► Fix und fertig

Sie wollen die passenden Werkzeuge für Ihren P30,  
fix und fertig eingelegt in Ihrem neuen Werkstattwagen?  
Das universelle Einlagenpaket steht auf Seite 120

## Werkstattwagen P30

mit 8 Schubladen

873.4008

**1.049,-<sup>EUR</sup>**



**DUO Lock** geniale Verschlusstechnik



**8 Schubladen** jeweils bis zu 50 kg belastbar

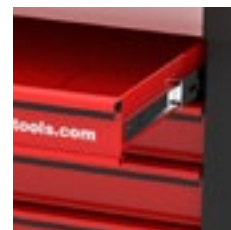

Stabiles **Kugellager**



**Edelstahloberfläche**



**Schloss** abschließbar



**Antistatische Rollen** mit Bremse



Integrierter **Kantenschutz**



Inklusive **Papierrollenhalter**



Inklusive **Dosenhalter**

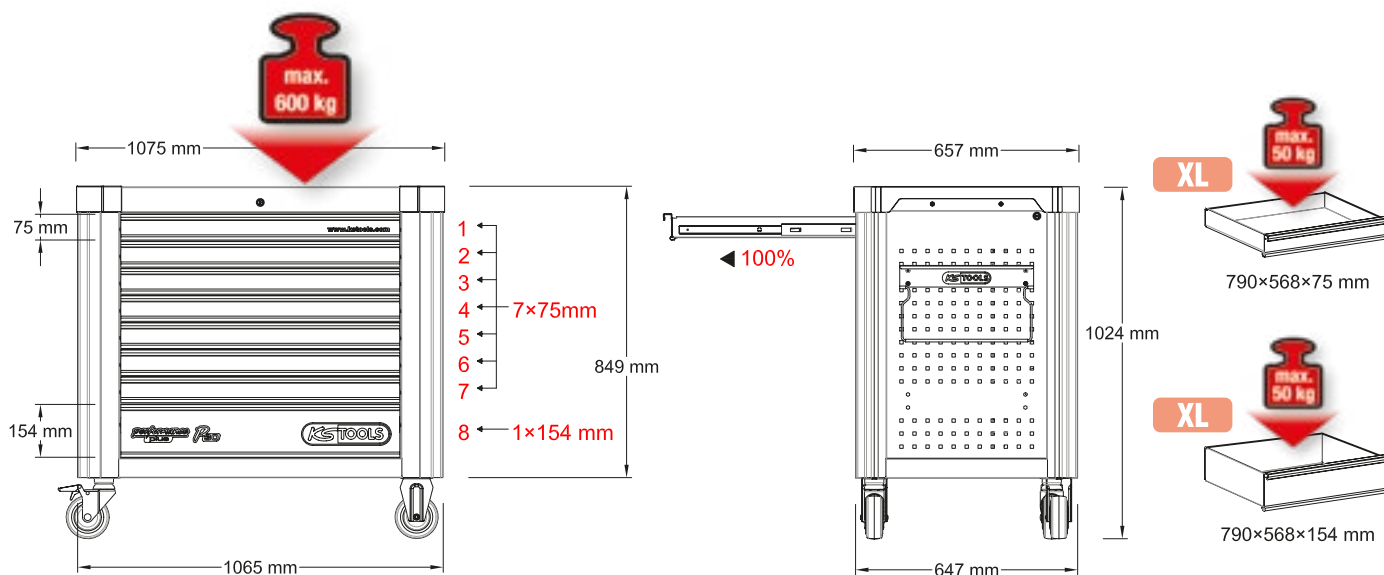



# PERFORMANCE AUF VIER RÄDERN IST KEINE FRAGE DER REIFENGRÖSSE.

**Auf die kleinen, flinken Räder  
unserer Werkstattwagen haben wir  
eine ganze Menge draufgepackt:  
leistungsfähige Werkzeuge,  
vorbildliche Ergonomie, eine  
ausgereifte Gesamtabstimmung  
– und vor allem erprobte  
Beständigkeit.**

Denn eines haben wir vom Motorsport gelernt:  
Erfolg hat nur, wer seine Schnelligkeit ohne  
Aussetzer ins Ziel bringt. Zukunft auf kleinen  
Rädern.



*performance*  
plus

PERFORMANCE



# UM DIE ECKE GEDACHT FÜR MEHR EFFIZIENZ!



## ► Perfekte Performance

Entscheiden Sie sich für eines unserer speziellen Einlagenpakete: Die besten Werkzeuge für den P35 ab Seite 122

**Werkstattwagen P35**  
mit 12 Schubladen  
873.5008

**1.499,-<sup>EUR</sup>**







# GRÜN FÜHRT, ROT GEWINNT

**Rennen werden bekanntermaßen auch in der Box gewonnen. Dort zählen eiserne Nerven und eine Ausrüstung, die mitgeht.**

Heldengeschichten von Höchstleistungen unter Hochdruck werden allerdings nicht nur in Monza und Le Mans geschrieben. Sondern auch bei Ihnen. Mit belastbarer Präzision, erkennbar an den roten Wagen von Performance Plus.



*performance*  
plus



# HOHE SCHUBLADEN FÜR HÖCHSTE ANSPRÜCHE

# P40



**Werkstattwagen P40**  
mit 4 Schubladen  
873.6008

**1.949,–** <sup>EUR</sup>





**DUO Lock** geniale Verschlusstechnik



**4 Schubladen** jeweils bis zu 65 kg belastbar



Stabiles **Kugellager**



**Edelstahloberfläche**

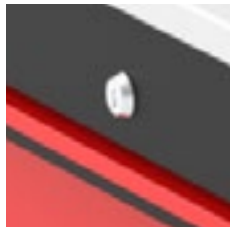

**Schloss** abschließbar



**Antistatische Rollen** mit Bremse



Integrierter **Kantenschutz**



Inklusive **Papierrollenhalter**



Inklusive **Dosenhalter**

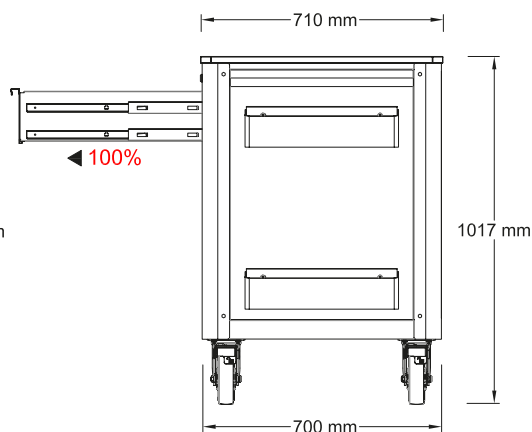
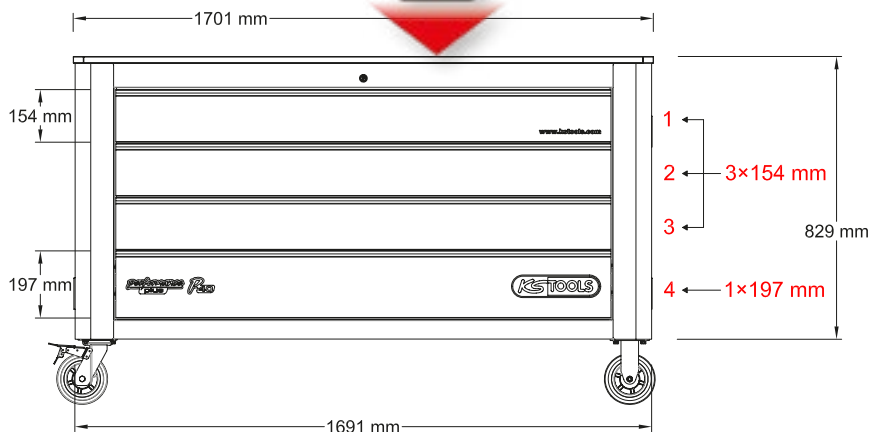
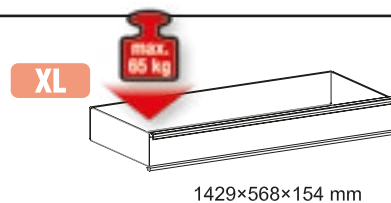
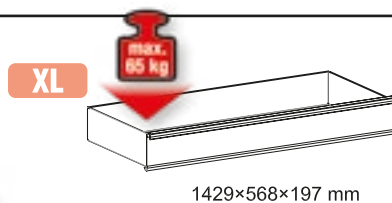





# NOCH DIESE KEHRE, DANN GREIFT UNSER TEAM INS GESCHEHEN EIN.

**Zwar sitzen wir nicht im Renncockpit, funken auch keine Stallorder oder wechseln in wenigen Augenblicken die Räder – trotzdem sind wir dabei.**

Denn wir stehen hinter unseren Anwendern. Geschlossen als Team von KS Tools, mit all unserem Können, unserer Leidenschaft und unserer Verantwortung für den Moment, auf den es ankommt. Unsere Mission: erstklassige Werkzeuge für die Akteure in der ersten Reihe. Sonntags beim Rennen, ab Montag bei Ihnen im Betrieb.



*performance*  
plus





# DAS (T)RAUMSCHIFF FÜR DIE WERKSTATT!

# P45



## ► Traumhafte Performance

Einlagenpakete ausgerichtet auf den P45, zusammengestellt mit unserer jahrzehntelangen Erfahrung, alles ab Seite 126

## Werkstattwagen P45

mit 14 Schubladen

873.7014

# 2.249,<sup>EUR</sup>—



**DUO Lock** geniale Verschlusstechnik



**14 Schubladen** jeweils bis zu 65 kg belastbar



Stabiles **Kugellager**

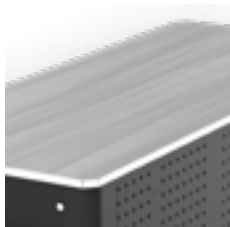

**Edelstahl**oberfläche

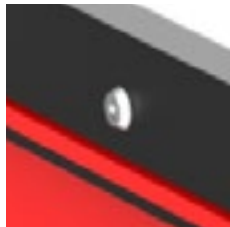

**Schloss** abschließbar



**Antistatische Rollen** mit Bremse



Integrierter **Kantenschutz**



Inklusive **Papierrollenhalter**



Inklusive **Dosenhalter**

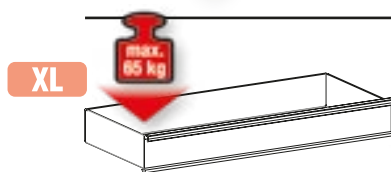

1429×568×197 mm

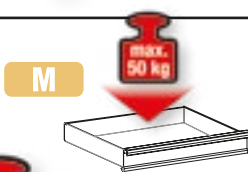

568×568×75 mm

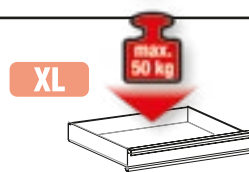

790×568×75 mm

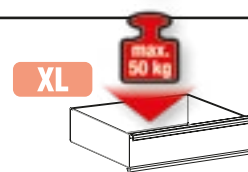

790×568×154 mm

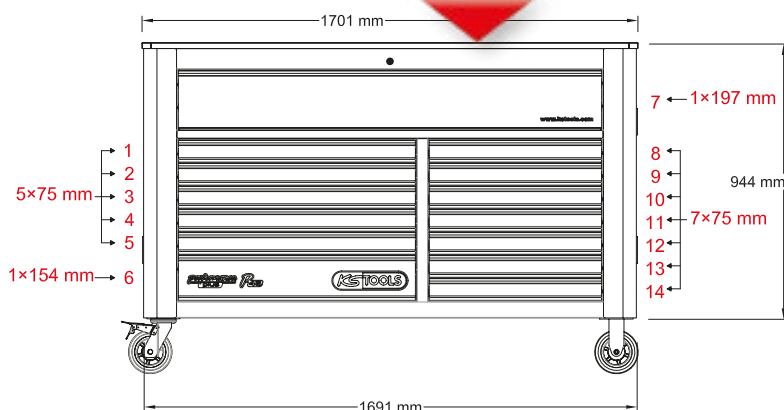

# PERFORMANCE IM PAKET

**Performance ab dem ersten Moment:  
Jeder Wagen wird nicht nur komplett  
montiert mit angeschraubten Rollen  
angeliefert, sondern auch fertig bestückt  
mit den Einlagepaketen, die Sie sich  
ausgesucht haben.**

**DURCHDACHTE EINLAGENPAKETE  
FÜR ALLE ANWENDUNGSGEBIETE**

**FIX UND FERTIG EINGELEGT  
IN IHREM WUNSCHWAGEN**



**45 VERSCHIEDENE EINLAGENPAKETE**



# ÜBERSICHT



## P10

### P10 Werkstattwagen

für 4 Schubladen  
für 5 Schubladen  
für 6 Schubladen  
für 7 Schubladen  
für 8 Schubladen

### Seiten

68 - 69  
70 - 72  
73 - 79  
80 - 85  
86 - 87



## P15

### P15 Werkstattwagen

für 4 Schubladen  
für 5 Schubladen  
für 6 Schubladen  
für 7 Schubladen  
für 8 Schubladen

### Seiten

88 - 89  
90 - 92  
93 - 99  
100 - 105  
106 - 107



## P20

### P20 Werkstattwagen

für 9 Schubladen

### Seiten

108 - 109



## P25

### P25 Werkstattwagen

für 4 Schubladen  
für 6 Schubladen  
für 7 Schubladen  
für 8 Schubladen

### Seiten

110  
111 - 112  
114 - 115  
116 - 119

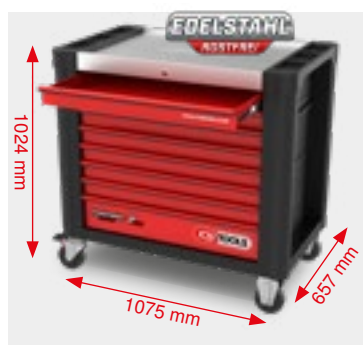

## P30

### P30 Werkstattwagen

für 7 Schubladen

### Seiten

120 - 121



## P35

### P35 Werkstattwagen

für 5 Schubladen  
für 12 Schubladen

### Seiten

122  
124 - 125

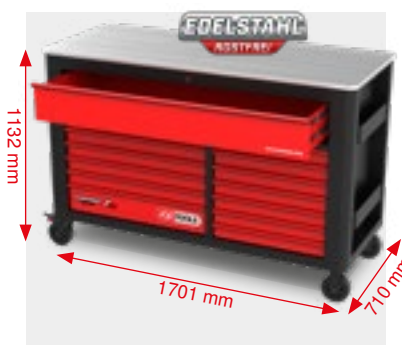

## P45

### P45 Werkstattwagen

für 7 Schubladen  
für 13 Schubladen

### Seiten

126 - 127  
128 - 131

# P10 Werkstattwagen

mit 241 Werkzeugen für 4 Schubladen

810.4241



**PAKETPREIS!**

**4 x M  
241 Teile**

**1.299,--<sup>EUR</sup>**

810.4241

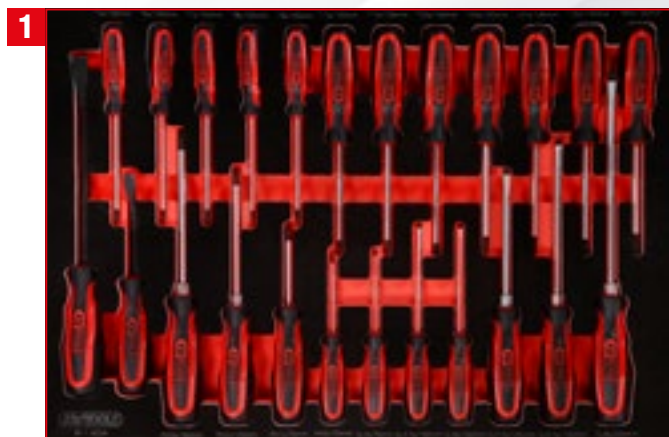

Schraubendreher-Satz

811.0024



1/4" + 3/8" + 1/2" Steck-  
schlüssel-Satz

811.0159



Schraubenschlüssel-Satz

811.1041



Zangen- / Hammer- / und  
Meißel-Satz

811.0017





# P10 Werkstattwagen

mit 180 Werkzeugen für 4 Schubladen

810.4180



**PAKETPREIS!**

**4 x M  
180 Teile**

**1.399,-<sup>EUR</sup>**

810.4180

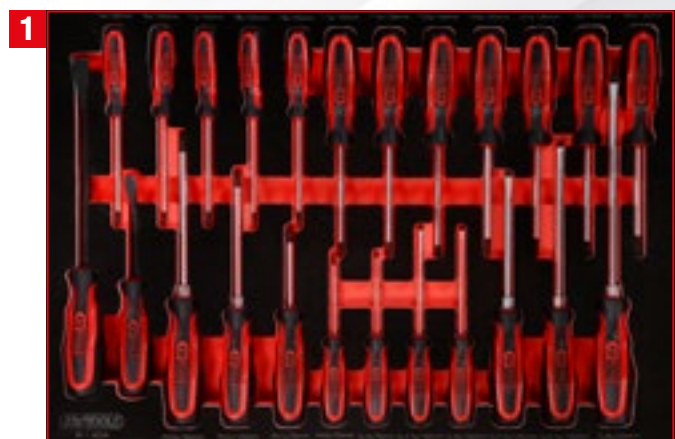

Schraubendreher-Satz

811.0024



1/4" + 3/8" + 1/2" Steck-  
schlüssel-Satz

811.0092



Schraubenschlüssel-Satz

811.0031



Zangen- / Hammer- / und  
Meißel-Satz

811.0033



P 10

P 15

P 20

P 25

P 30

P 35

P 40

P 45

Einzelteile

Zubehör



# P10 Werkstattwagen

mit 262 Werkzeugen für 5 Schubladen

810.5262



M

1

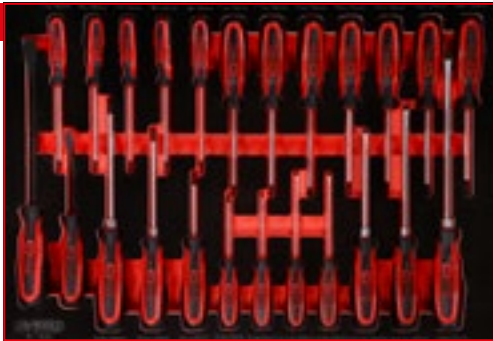

Schraubendreher-Satz

811.0024

2



1/4" + 3/8" + 1/2" Steckschlüssel-Satz

811.0159

3



Schraubenschlüssel-Satz

811.1040

4



T-Griff- und Schraubendreher-Satz

811.1022

5



Zangen- / Hammer- / und Meißel-Satz

811.0017

**PAKETPREIS!**

**5 x M  
262 Teile**

**1.599,--<sup>EUR</sup>**

810.5262

# P10 Werkstattwagen mit 279 Werkzeugen für 5 Schubladen

810.5279



M

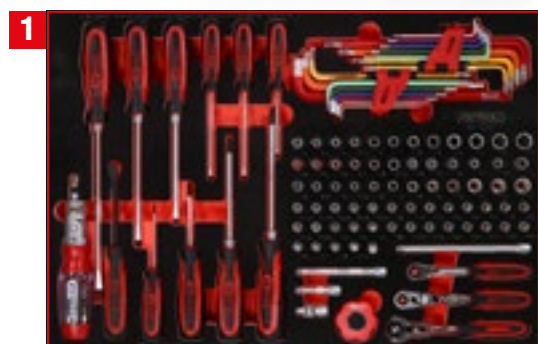

1/4" Steckschlüssel- / und Schraubendreher-Satz

811.0105



3/8" + 1/2" Steckschlüssel-Satz

811.0101



Schraubenschlüssel-Satz

811.1040



Zangen-Satz

811.0012



Hammer- / Meißel- / und Feilen-Satz

811.0021

**PAKETPREIS!**

**5 x M  
279 Teile**

**1.649,--**

810.5279

P 10

P 15

P 20

P 25

P 30

P 35

P 40

P 45

Einzelteile

Zubehör



# P10 Werkstattwagen

mit 299 Werkzeugen für 5 Schubladen

810.5299



M

PAKETPREIS!

5 x M / 299 Teile

1.749,-<sup>EUR</sup>

810.5299



Schraubendreher-Satz

811.0034

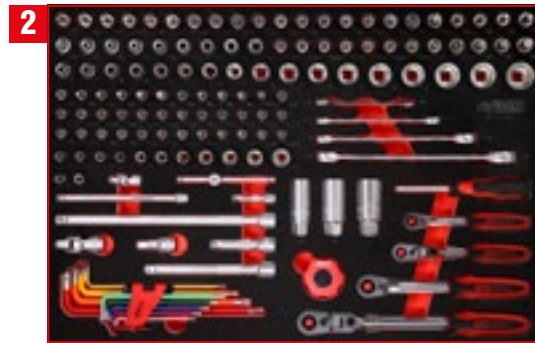

1/4" + 3/8" Steckschlüssel-Satz

811.0140



1/2" Bit-Stecknuss-Satz

811.0064



Schraubenschlüssel-Satz

811.0038



Zangen- / Hammer- / und Meißel-Satz

811.1023



# P10 Werkstattwagen

mit 271 Werkzeugen für 6 Schubladen

810.6271



M

**PAKETPREIS!**

6 x M / 271 Teile

**1.849,-<sup>EUR</sup>**

810.6271

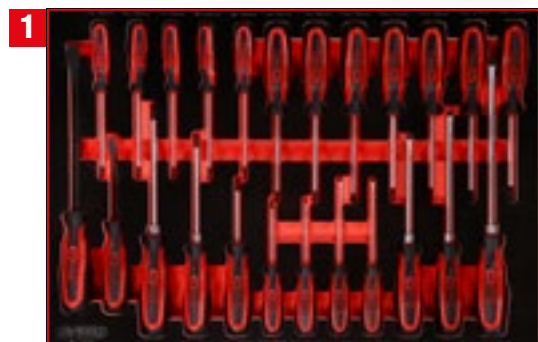

Schraubendreher-Satz

811.0024



1/4" + 3/8" + 1/2" Steckschlüssel-Satz

811.0139



Schraubenschlüssel-Satz

811.0053



T-Griff- und Schraubendreher-Satz

811.1022



Zangen-Satz

811.0012



Hammer- / Meißel- / und Feilen-Satz

811.0021

P 10

P 15

P 20

P 25

P 30

P 35

P 40

P 45

Einzelteile

Zubehör

# P10 Werkstattwagen

mit 284 Werkzeugen für 6 Schubladen

810.6284



M

PAKETPREIS!

6 x M / 284 Teile

**1.899,-<sup>EUR</sup>**

810.6284

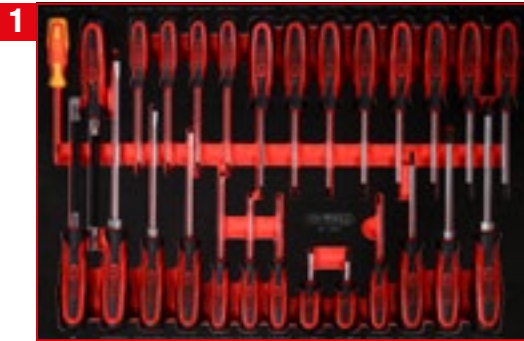

Schraubendreher-Satz

811.0027



1/4" + 1/2" Steckschlüssel-Satz

811.1137

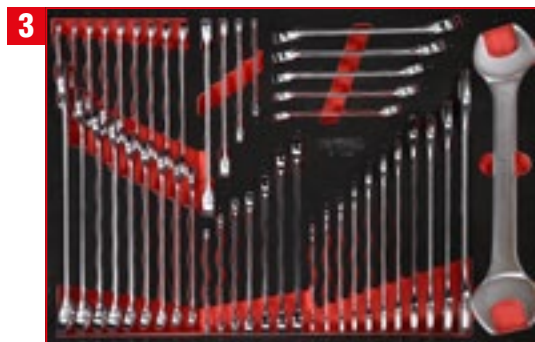

Schraubenschlüssel-Satz

811.0046

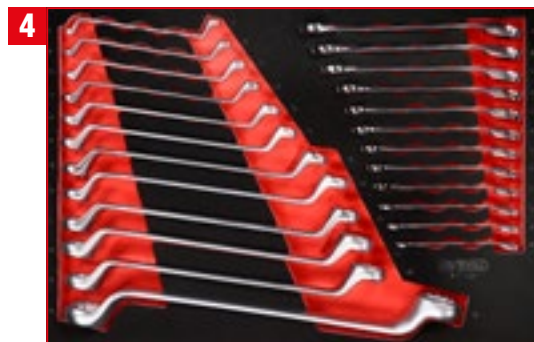

Schraubenschlüssel-Satz

811.1024



Zangen- / und Feilen-Satz

811.0019



Hammer- / und Meißel-Satz

811.0022



# P10 Werkstattwagen

mit 338 Werkzeugen für 6 Schubladen

810.6338



M

**PAKETPREIS!**

6 x M / 338 Teile

**1.899,-<sup>EUR</sup>**

810.6338



Schraubendreher-Satz

811.1027



1/4" + 3/8" Steckschlüssel-Satz

811.1142



1/2" Steckschlüssel-Satz

811.0066



Schraubenschlüssel-Satz

811.2041



Zangen- / und Winkelstiftschlüssel-Satz

811.0045



Hammer- / und Meißel-Satz

811.1017



# P10 Werkstattwagen

mit 366 Werkzeugen für 6 Schubladen

810.6366



M

**PAKETPREIS!**

6 x M / 366 Teile

**1.849,-<sup>EUR</sup>**

810.6366

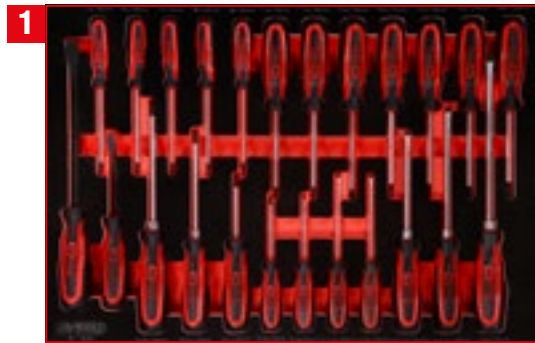

Schraubendreher-Satz

811.0024

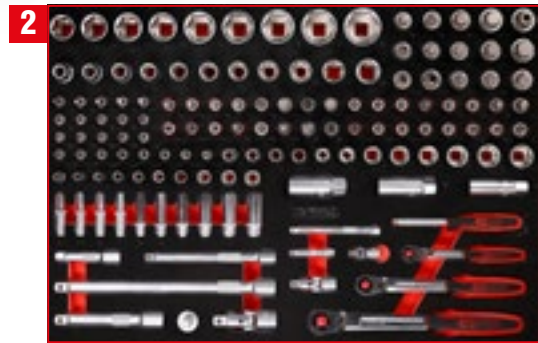

1/4" + 3/8" + 1/2" Steckschlüssel-Satz

811.0139

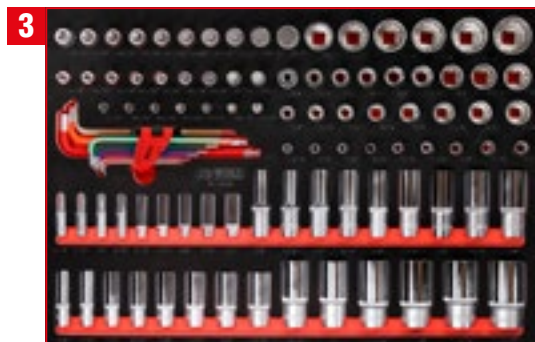

1/4" + 3/8" + 1/2" Steckschlüssel-Satz

811.0099



Schraubenschlüssel-Satz

811.1040



Schraubenschlüssel-Satz

811.0031



Zangen- / Hammer- / und Meißel-Satz

811.0033

# P10 Werkstattwagen

mit 370 Werkzeugen für 6 Schubladen

810.6370



M

**PAKETPREIS!**

6 x M / 370 Teile

**2.099,-<sup>EUR</sup>**

810.6370

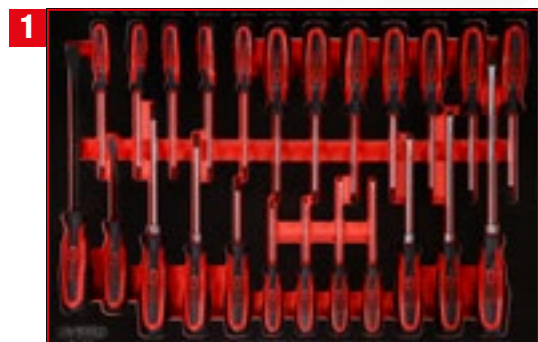

Sraubendreher-Satz

811.0024



1/4" + 3/8" Steckschlüssel-Satz

811.0148



1/2" Steckschlüssel-Satz

811.1095



Schraubenschlüssel-Satz

811.0053



Zangen- / und Feilen-Satz

811.0019



Hammer- / und Meißel-Satz

811.0022

P 10  
P 15  
P 20  
P 25  
P 30  
P 35  
P 40  
P 45  
Einzelteile  
Zubehör



# P10 Werkstattwagen

mit 399 Werkzeugen für 6 Schubladen

810.6399



M

**PAKETPREIS!**

6 x M / 399 Teile

**1.899,-<sup>EUR</sup>**

810.6399



1

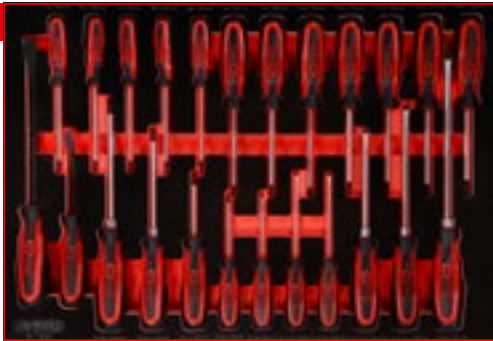

Schraubendreher-Satz

811.0024

2

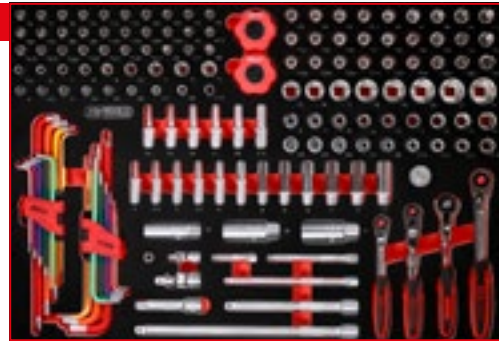

1/4\"/>

811.0156

3

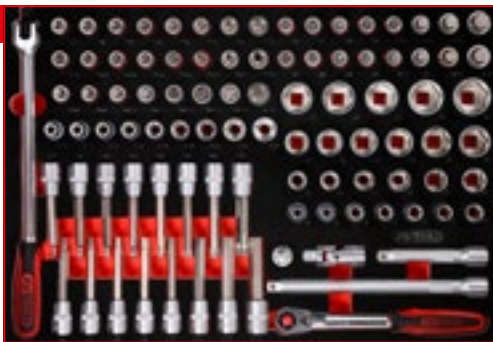

1/2\"/>

811.0095

4



Schraubenschlüssel-Satz

811.1040

5



Schraubenschlüssel-Satz

811.0051

6



Zangen- / Hammer- / und Meißel-Satz

811.0033



# P10 Werkstattwagen

mit 423 Werkzeugen für 6 Schubladen

810.6423



M

**PAKETPREIS!**

6 x M / 423 Teile

**2.099,-<sup>EUR</sup>**

810.6423

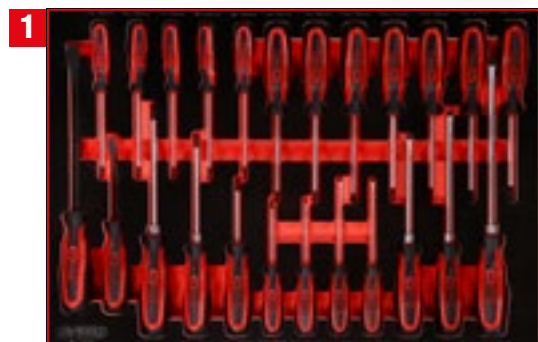

Schraubendreher-Satz

811.0024

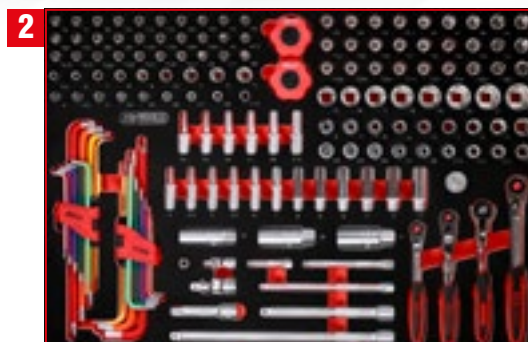

1/4" + 3/8" Steckschlüssel-Satz

811.0156

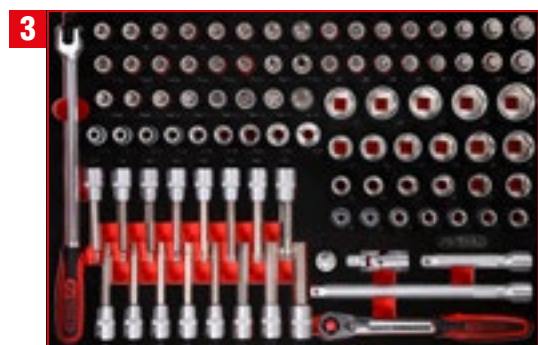

1/2" Steckschlüssel-Satz

811.0095



Schraubenschlüssel-Satz

811.0053

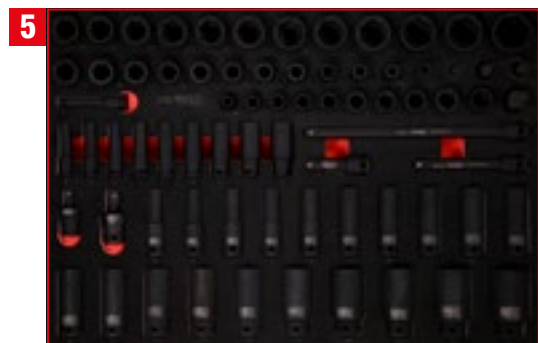

3/8" + 1/2" Kraft-Steckschlüssel-Satz

811.0073



Zangen- / Hammer- / und Meißel-Satz

811.2022

P 10  
P 15  
P 20  
P 25  
P 30  
P 35  
P 40  
P 45  
Einzelteile  
Zubehör

# P10 Werkstattwagen

mit 397 Werkzeugen für 7 Schubladen

810.7397



**PAKETPREIS!**

**7 x M  
397 Teile**

**2.349,-<sup>EUR</sup>**

810.7397

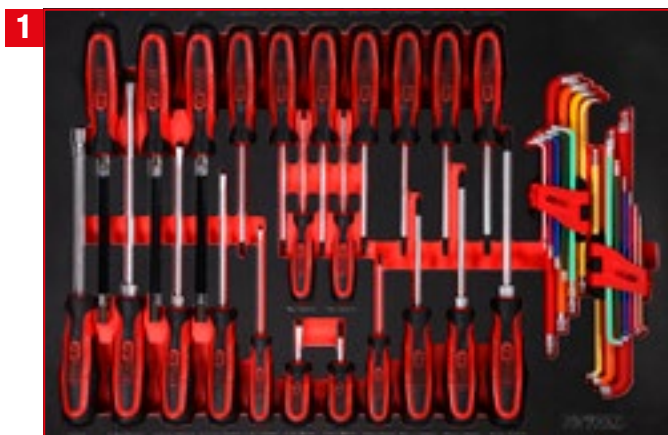

Schraubenschlüssel-Satz

811.0041



1/4" + 3/8" + 1/2" Steck-  
schlüssel-Satz

811.0111







1/2" Bit-Stecknuss-Satz



811.1111



Schraubenschlüssel-Satz



811.1041



Zangen- / und Feilen-Satz



811.0019



Öl- / und Reifendienst-Satz



811.0043



Hammer- / und Meißel-Satz



811.0022

P 10

P 15

P 20

P 25

P 30

P 35

P 40

P 45

Einzelteile

Zubehör



# P10 Werkstattwagen

mit 399 Werkzeugen für 7 Schubladen

810.7399



**PAKETPREIS!**

**7 x M  
399 Teile**

**2.049,-<sup>EUR</sup>**

810.7399

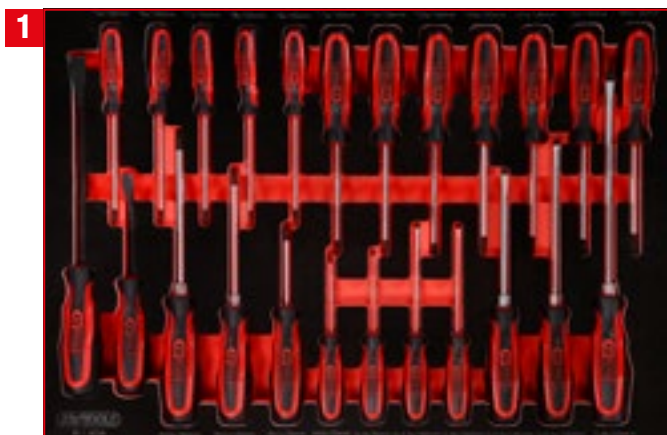

Schraubendreher-Satz

811.0024

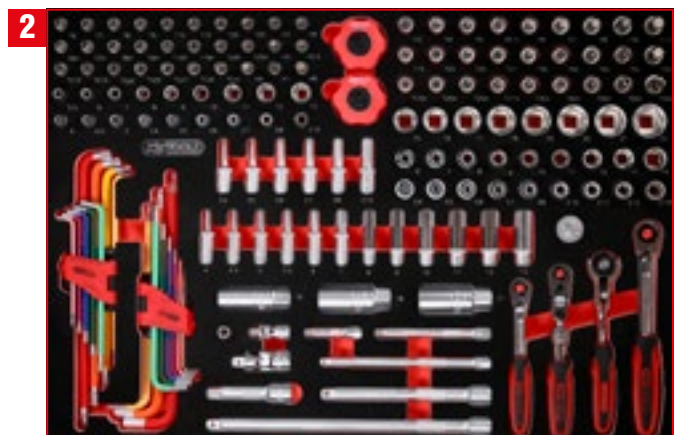

1/4" + 3/8" Steckschlüssel-Satz

811.0156





3

1/2" Steckschlüssel-Satz



811.0095



4

Schraubenschlüssel-Satz



811.1040



5

Schraubenschlüssel-Satz



811.0051



6

Zangen-Satz



811.0012



7

Hammer- / Meißel- / und Feilen-Satz



811.0021

P 10

P 15

P 20

P 25

P 30

P 35

P 40

P 45

Einzelteile

Zubehör



# P10 Werkstattwagen

mit 403 Werkzeugen für 7 Schubladen

810.7403



**PAKETPREIS!**

**7 x M  
403 Teile**

**1.849,-<sup>EUR</sup>**

810.7403

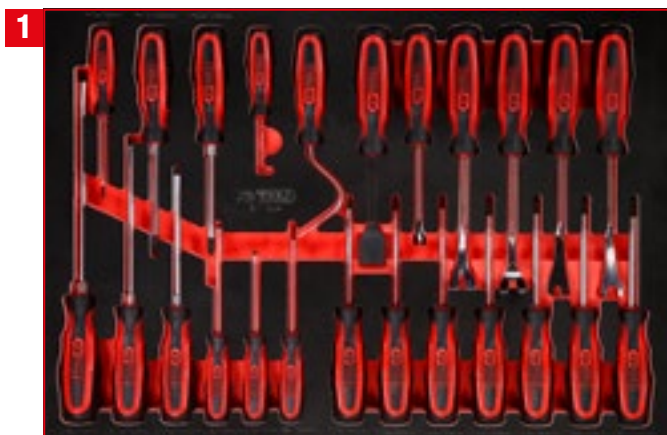

Schraubendreher-Satz

811.3024

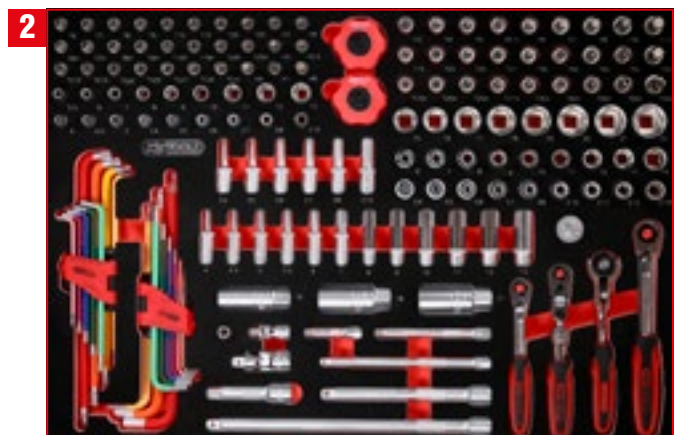

1/4" + 3/8" Steckschlüssel-Satz

811.0156







1/2" Steckschlüssel-Satz



811.0066



1/2" Steckschlüssel- / und  
Bit-Stecknuss-Satz



811.0063



Schraubenschlüssel-Satz



811.2041



Schraubendreher- / und  
Zangen-Satz



811.1032



Hammer- / Meißel- / und  
Feilen-Satz



811.0021

P 10

P 15

P 20

P 25

P 30

P 35

P 40

P 45

Einzelteile

Zubehör

# P10 Werkstattwagen

mit 536 Werkzeugen für 8 Schubladen

810.8536



**PAKETPREIS!**

**8 x M  
536 Teile**

**2.499,-<sup>EUR</sup>**

810.8536

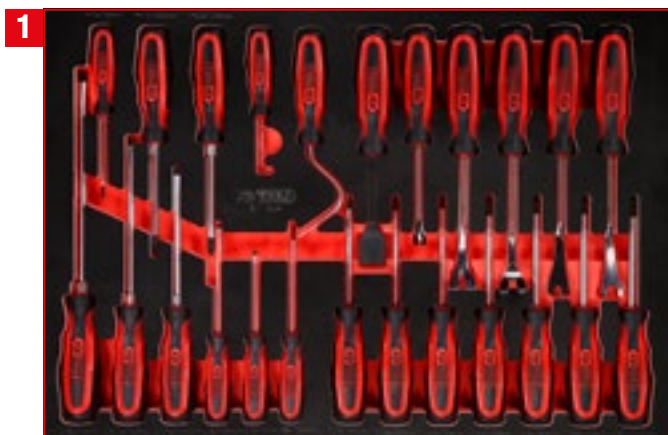

Schraubendreher-Satz

811.3024

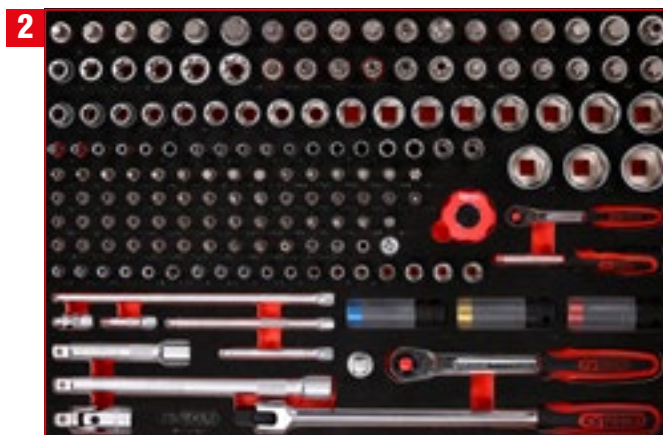

1/4" + 1/2" Steckschlüssel-Satz

811.0167









# P15 Werkstattwagen

mit 241 Werkzeugen für 4 Schubladen

815.4241



**PAKETPREIS!**

**4 x M  
180 Teile**

**1.549,–<sup>EUR</sup>**

815.4281

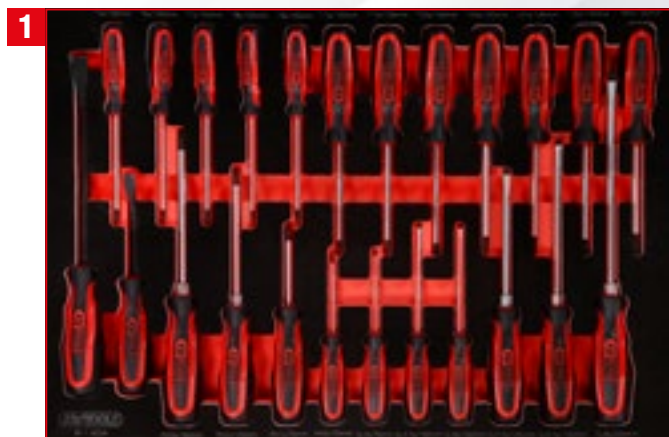

Schraubendreher-Satz

811.0024



1/4" + 3/8" + 1/2" Steck-  
schlüssel-Satz

811.0159



Schraubenschlüssel-Satz

811.1041



Zangen- / Hammer- / und  
Meißel-Satz

811.0017



# P15 Werkstattwagen

mit 180 Werkzeugen für 4 Schubladen

815.4180



**PAKETPREIS!**

**4 x M  
240 Teile**

**1.449,-**

815.4180

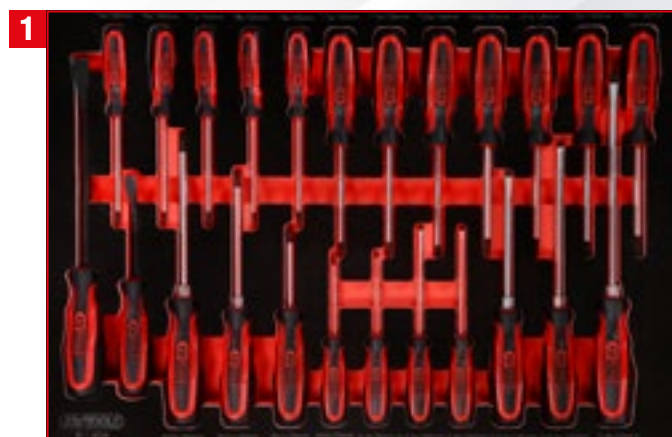

Schraubendreher-Satz

811.0024



1/4" + 3/8" + 1/2" Steck-  
schlüssel-Satz

811.0092



Schraubenschlüssel-Satz

811.0031



Zangen- / Hammer- / und  
Meißel-Satz

811.0033



P 10  
P 15  
P 20  
P 25  
P 30  
P 35  
P 40  
P 45  
Einzelteile  
Zubehör



# P15 Werkstattwagen

mit 262 Werkzeugen für 5 Schubladen

815.5262



M

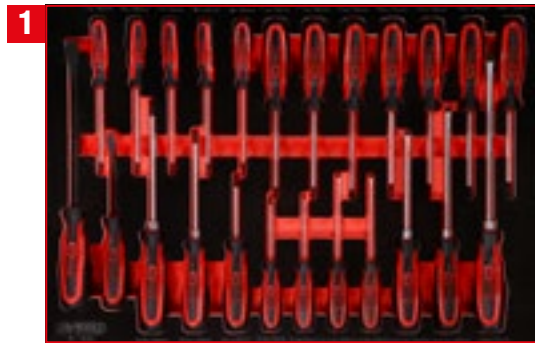

Schraubendreher-Satz

811.0024

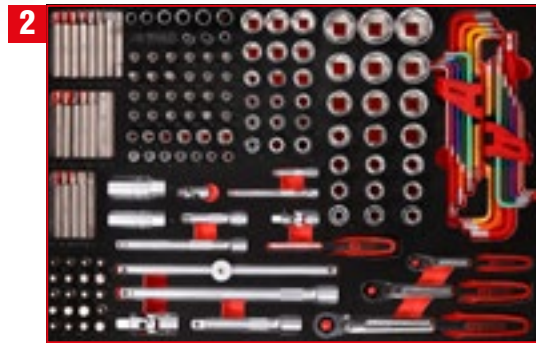

1/4" + 3/8" + 1/2" Steckschlüssel-Satz

811.0159



Schraubenschlüssel-Satz

811.1040

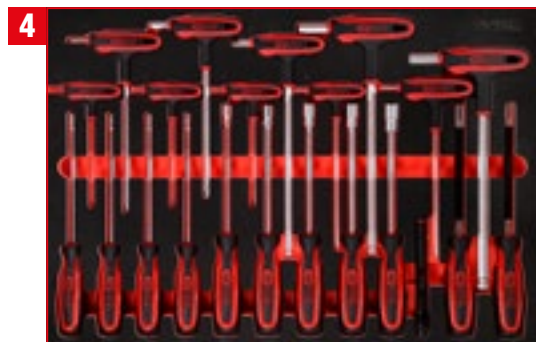

T-Griff- und Schraubendreher-Satz

811.1022



Zangen- / Hammer- / und Meißel-Satz

811.0017

**PAKETPREIS!**

**5 x M  
262 Teile**

**1.749,-<sup>EUR</sup>**

815.5262



# P15 Werkstattwagen mit 279 Werkzeugen für 5 Schubladen

815.5279



M

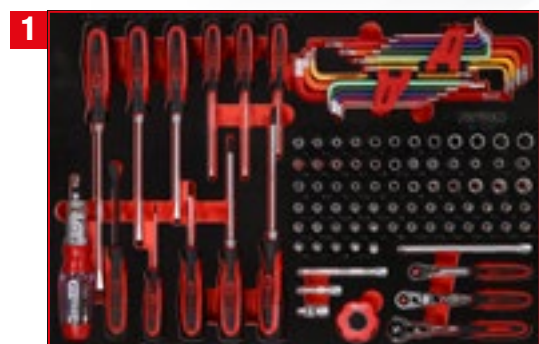

1/4" Steckschlüssel- / und Schraubendreher-Satz

811.0105



3/8" + 1/2" Steckschlüssel-Satz

811.0101



Schraubenschlüssel-Satz

811.1040



Zangen-Satz

811.0012



Hammer- / Meißel- / und Feilen-Satz

811.0021

**PAKETPREIS!**

**5 x M  
279 Teile**

**1.749,-<sup>EUR</sup>**

815.5279

P 10  
P 15  
P 20  
P 25  
P 30  
P 35  
P 40  
P 45  
Einzelteile  
Zubehör

# P15 Werkstattwagen

mit 299 Werkzeugen für 5 Schubladen

815.5299



M

**PAKETPREIS!**

5 x M / 299 Teile

**1.899,-<sup>EUR</sup>**

815.5299



1



Schraubendreher-Satz

811.0034

2

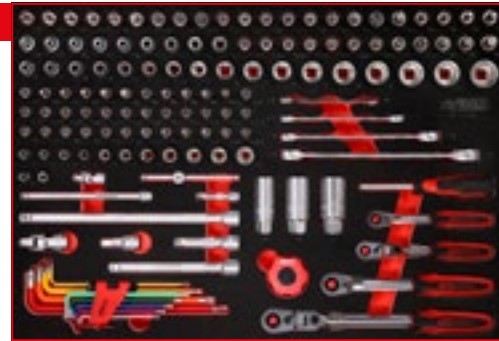

1/4\" + 3/8\" Steckschlüssel-Satz

811.0140

3



1/2\" Bit-Stecknuss-Satz

811.0064

4



Schraubenschlüssel-Satz

811.0038

5



Zangen- / Hammer- / und Meißel-Satz

811.1023



# P15 Werkstattwagen

mit 271 Werkzeugen für 6 Schubladen

815.6271



M

**PAKETPREIS!**

6 x M / 271 Teile

**1.949,-<sup>EUR</sup>**

815.6271

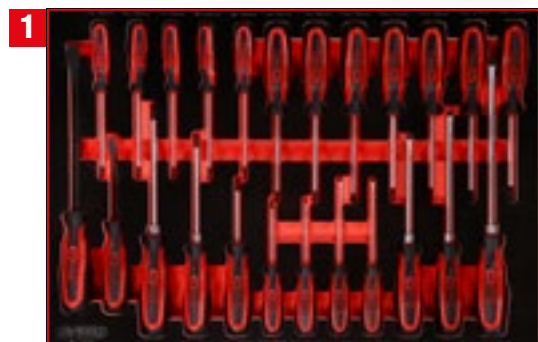

Schraubendreher-Satz

811.0024



1/4" + 3/8" + 1/2" Steckschlüssel-Satz

811.0139



Schraubenschlüssel-Satz

811.0053



T-Griff- und Schraubendreher-Satz

811.1022



Zangen-Satz

811.0012



Hammer- / Meißel- / und Feilen-Satz

811.0021

P 10  
P 15  
P 20  
P 25  
P 30  
P 35  
P 40  
P 45  
Einzelteile  
Zubehör



# P15 Werkstattwagen

mit 284 Werkzeugen für 6 Schubladen

815.6284



M

PAKETPREIS!

6 x M / 284 Teile

2.499,-<sup>EUR</sup>

815.6284

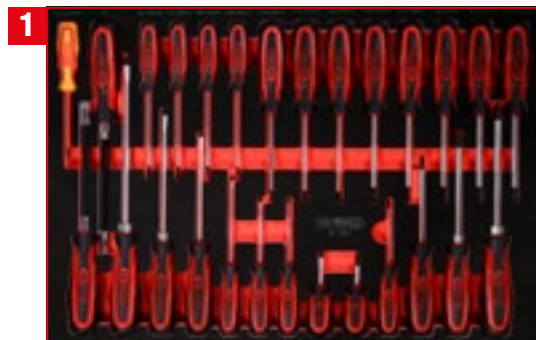

Schraubendreher-Satz

811.0027



1/4" + 1/2" Steckschlüssel-Satz

811.1137

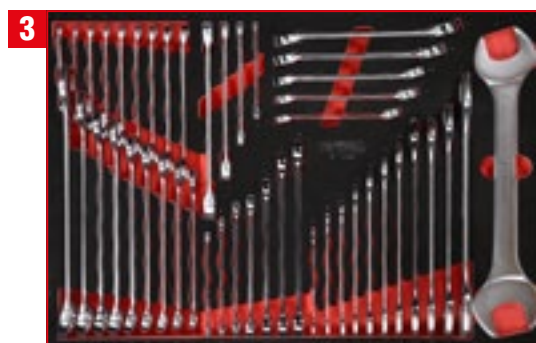

Schraubenschlüssel-Satz

811.0046



Schraubenschlüssel-Satz

811.1024



Zangen- / und Feilen-Satz

811.0019



Hammer- / und Meißel-Satz

811.0022

# P15 Werkstattwagen

mit 338 Werkzeugen für 6 Schubladen

815.6338



M

**PAKETPREIS!**

6 x M / 338 Teile

**1.999,-<sup>EUR</sup>**

815.6338



Schraubendreher-Satz

811.1027



1/4" + 3/8" Steckschlüssel-Satz

811.1142



1/2" Steckschlüssel-Satz

811.0066



Schraubenschlüssel-Satz

811.2041



Zangen- / und Winkelstiftschlüssel-Satz

811.0045



Hammer- / und Meißel-Satz

811.1017

P 10  
P 15  
P 20  
P 25  
P 30  
P 35  
P 40  
P 45  
Einzelteile  
Zubehör



# P15 Werkstattwagen

mit 366 Werkzeugen für 6 Schubladen

815.6366



M

**PAKETPREIS!**

6 x M / 366 Teile

**1.949,-<sup>EUR</sup>**

815.6366

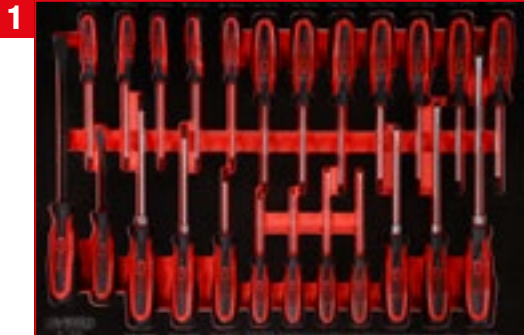

Schraubendreher-Satz

811.0024



1/4" + 3/8" + 1/2" Steckschlüssel-Satz

811.0139

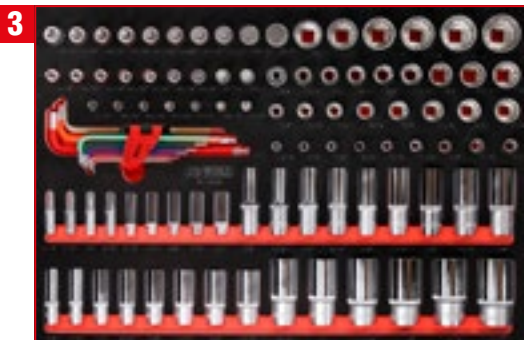

1/4" + 3/8" + 1/2" Steckschlüssel-Satz

811.0099



Schraubenschlüssel-Satz

811.1040



Schraubenschlüssel-Satz

811.0031



Zangen- / Hammer- / und Meißel-Satz

811.0033



# P15 Werkstattwagen

mit 370 Werkzeugen für 6 Schubladen

815.6370



M

**PAKETPREIS!**

6 x M / 370 Teile

**2.249,-<sup>EUR</sup>**

815.6370

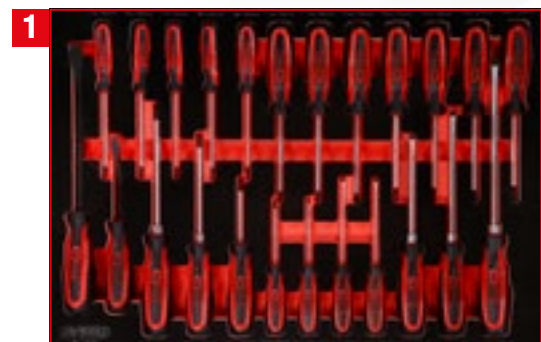

Schraubendreher-Satz

811.0024



1/4" + 3/8" Steckschlüssel-Satz

811.0148



1/2" Steckschlüssel-Satz

811.1095



Schraubenschlüssel-Satz

811.0053



Zangen- / und Feilen-Satz

811.0019



Hammer- / und Meißel-Satz

811.0022

P 10  
P 15  
P 20  
P 25  
P 30  
P 35  
P 40  
P 45  
Einzelteile  
Zubehör

# P15 Werkstattwagen

mit 399 Werkzeugen für 6 Schubladen

815.6399



M

**PAKETPREIS!**

6 x M / 399 Teile

**2.049,-<sup>EUR</sup>**

815.6399



1

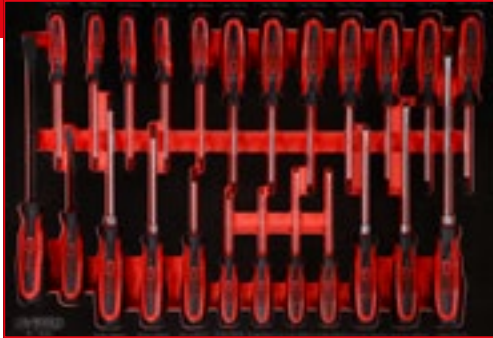

Schraubendreher-Satz

811.0024

2



1/4" + 3/8" Steckschlüssel-Satz

811.0156

3



1/2" Steckschlüssel-Satz

811.0095

4



Schraubenschlüssel-Satz

811.1040

5



Schraubenschlüssel-Satz

811.0051

6



Zangen- / Hammer- / und Meißel-Satz

811.0033



# P15 Werkstattwagen

mit 423 Werkzeugen für 6 Schubladen

815.6423



M

**PAKETPREIS!**

6 x M / 423 Teile

**2.249,-<sup>EUR</sup>**

815.6423

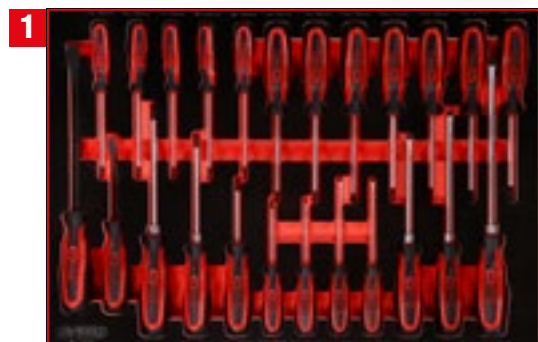

Schraubendreher-Satz

811.0024

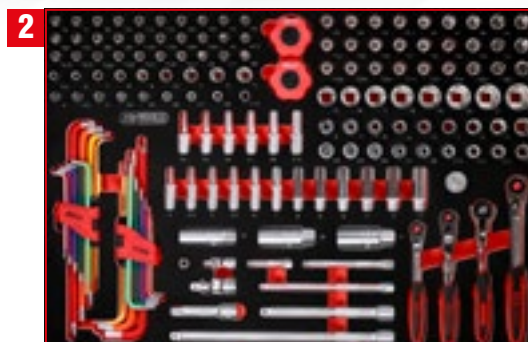

1/4" + 3/8" Steckschlüssel-Satz

811.0156

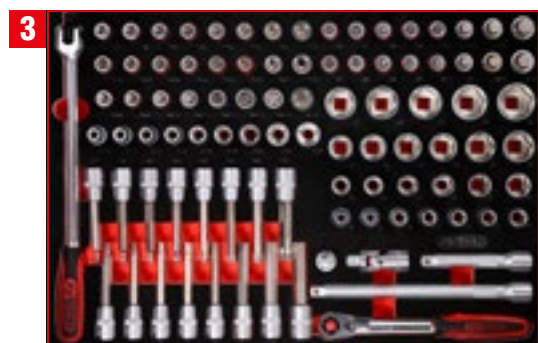

1/2" Steckschlüssel-Satz

811.0095



Schraubenschlüssel-Satz

811.0053

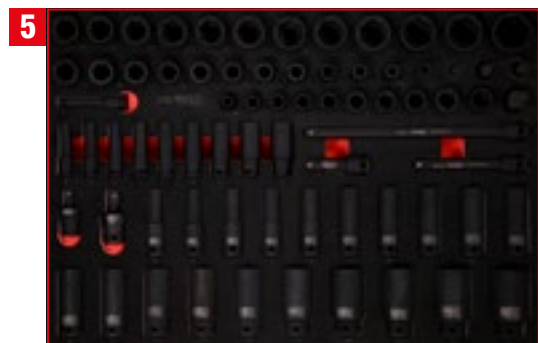

3/8" + 1/2" Kraft-Steckschlüssel-Satz

811.0073



Zangen- / Hammer- / und Meißel-Satz

811.2022

P 10  
P 15  
P 20  
P 25  
P 30  
P 35  
P 40  
P 45  
Einzelteile  
Zubehör

# P15 Werkstattwagen

mit 397 Werkzeugen für 7 Schubladen

815.7397



**PAKETPREIS!**

**7 x M  
397 Teile**

**2.449,-<sup>EUR</sup>**

815.7397

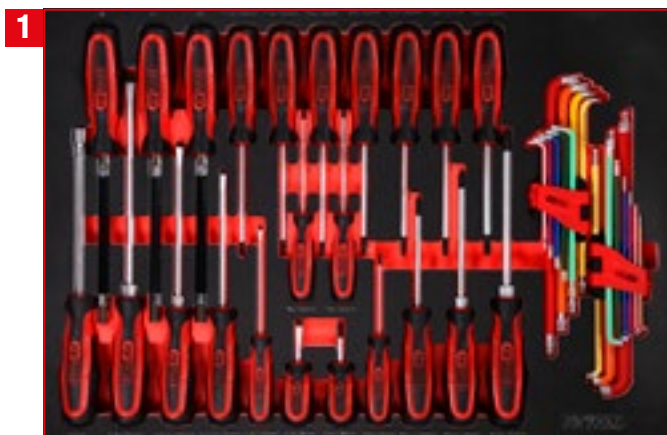

Schraubenschlüssel-Satz

811.0041



1/4" + 3/8" + 1/2" Steck-  
schlüssel-Satz

811.0111







1/2" Bit-Stecknuss-Satz



811.1111



Schraubenschlüssel-Satz



811.1041



Zangen- / und Feilen-Satz



811.0019



Öl- / und Reifendienst-Satz



811.0043

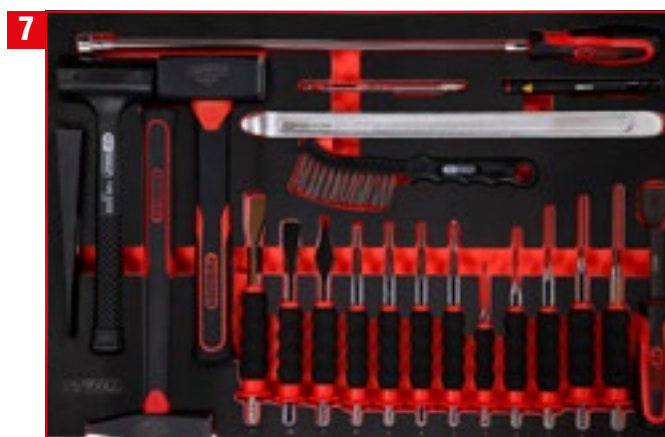

Hammer- / und Meißel-Satz



811.0022

P 10

P 15

P 20

P 25

P 30

P 35

P 40

P 45

Einzelteile

Zubehör

# P15 Werkstattwagen

mit 399 Werkzeugen für 7 Schubladen

815.7399



**PAKETPREIS!**

**7 x M  
399 Teile**

**2.199,-<sup>EUR</sup>**

815.7399

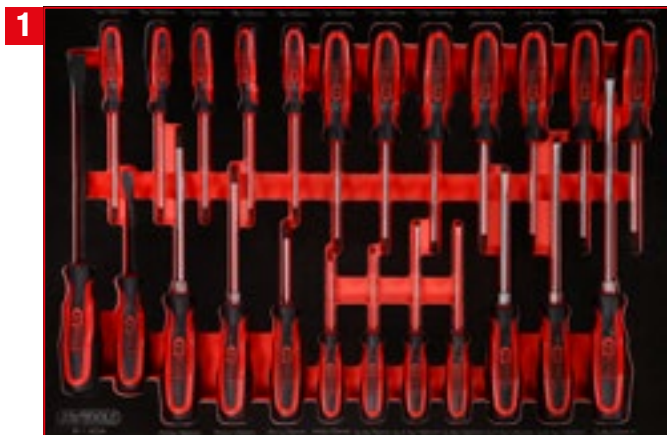

Schraubendreher-Satz

811.0024

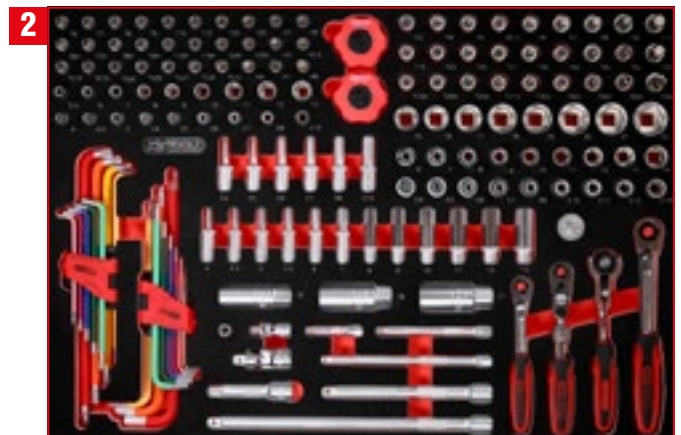

1/4" + 3/8" Steckschlüssel-Satz

811.0156







1/2" Steckschlüssel-Satz

TLG  
95

811.0095



Schraubenschlüssel-Satz

TLG  
40

811.1040



Schraubenschlüssel-Satz

TLG  
51

811.0051



Zangen-Satz

TLG  
12

811.0012



Hammer- / Meißel- / und  
Feilen-Satz

TLG  
21

811.0021

# P15 Werkstattwagen

mit 403 Werkzeugen für 7 Schubladen

815.7403



**PAKETPREIS!**

**7 x M  
403 Teile**

**1.949,-<sup>EUR</sup>**

815.7403

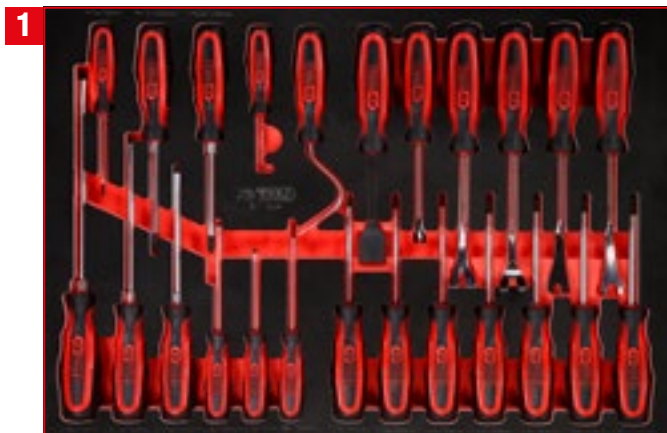

Schraubendreher-Satz

811.3024

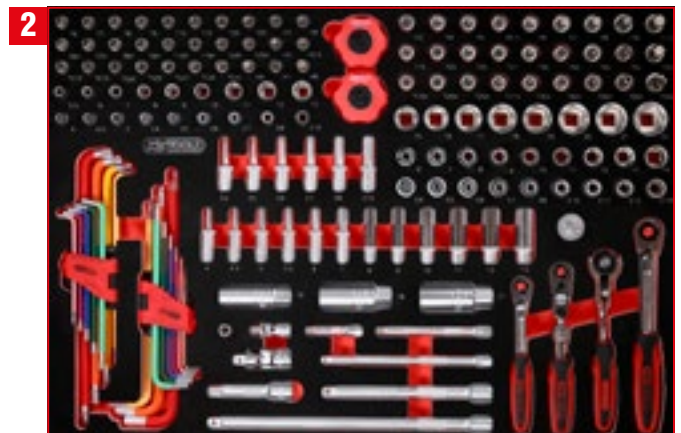

1/4" + 3/8" Steckschlüssel-Satz

811.0156







1/2" Steckschlüssel-Satz



811.0066



1/2" Steckschlüssel- / und Bit-Stecknuss-Satz



811.0063



Schraubenschlüssel-Satz



811.2041



Schraubendreher- / und Zangen-Satz



811.1032



Hammer- / Meißel- / und Feilen-Satz



811.0021

# P15 Werkstattwagen

mit 536 Werkzeugen für 8 Schubladen

815.8536



**PAKETPREIS!**

**8 x M  
536 Teile**

**2.649,-<sup>EUR</sup>**

815.8536

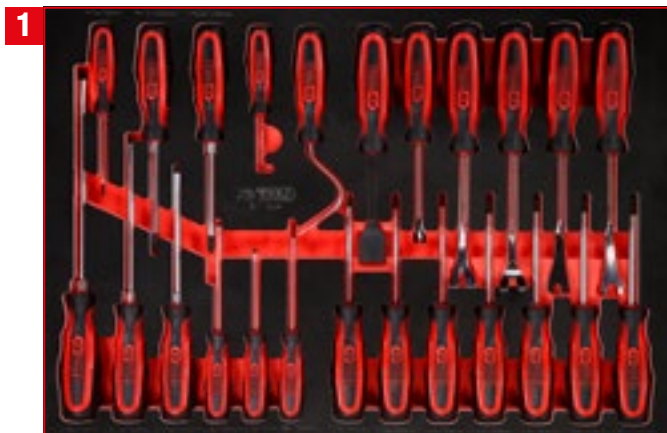

Schraubendreher-Satz

811.3024

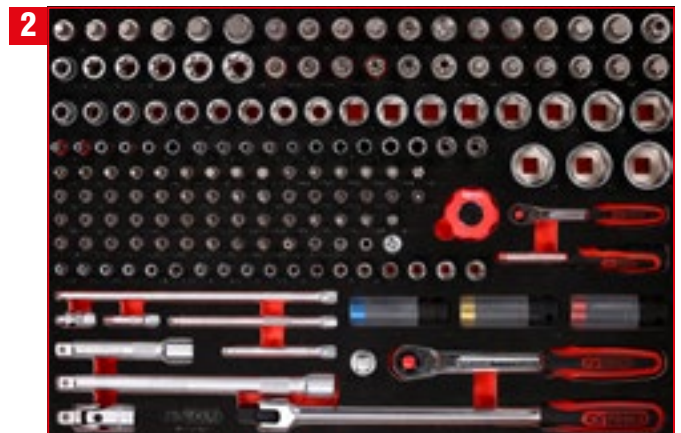

1/4" + 1/2" Steckschlüssel-Satz

811.0167





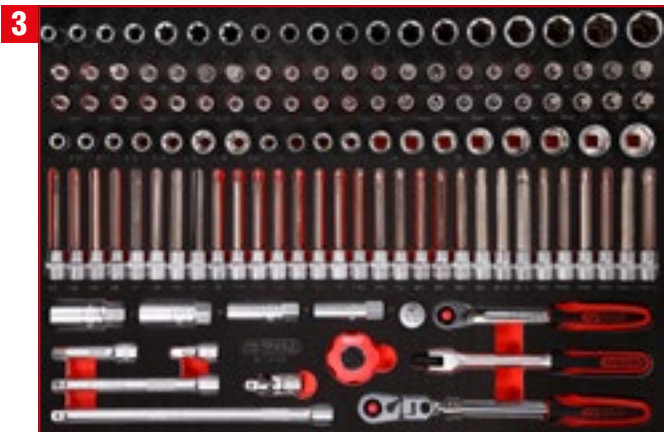

3/8" Steckschlüssel-Satz

811.0124



1/2" Steckschlüssel- / und  
Bit-Stecknuss-Satz

811.0063



Schraubenschlüssel-Satz

811.0050

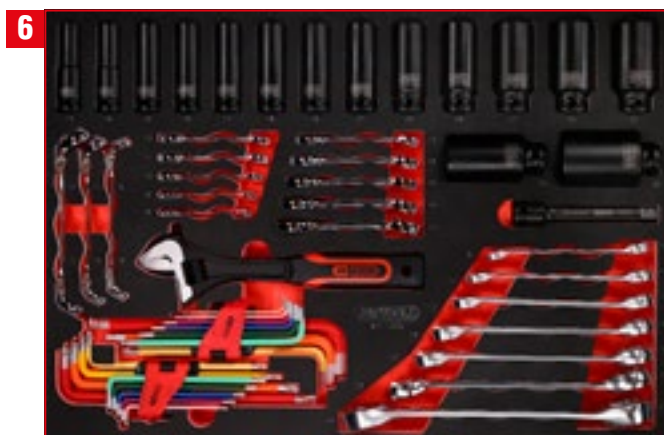

Schraubenschlüssel- / und  
Kraft-Stecknuss-Satz

811.1055



Schraubendreher- / und  
Zangen-Satz

811.1032



Hammer- / Meißel- / und  
Feilen-Satz

811.0021



P 10

P 15

P 20

P 25

P 30

P 35

P 40

P 45

Einzelteile

Zubehör

# P20 Werkstattwagen

mit 706 Werkzeugen für 9 Schubladen

820.9706



5 6 8 9



1 2 3 4 7

**PAKETPREIS!**

**4 x M, 5 x XL  
706 Teile**

**3.999,--<sup>EUR</sup>**

820.9706

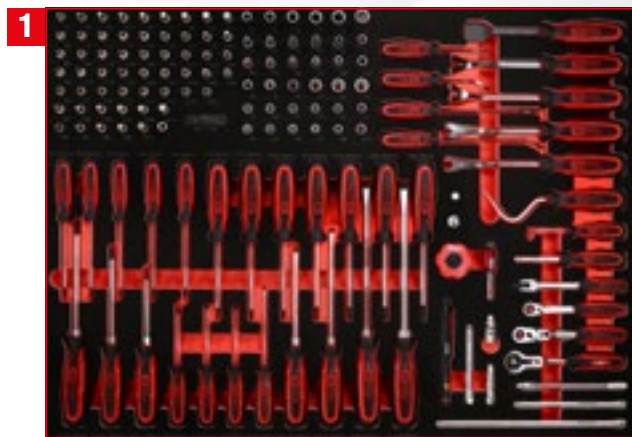

1/4" Steckschlüssel- / und Schraubendreher-Satz

821.0142

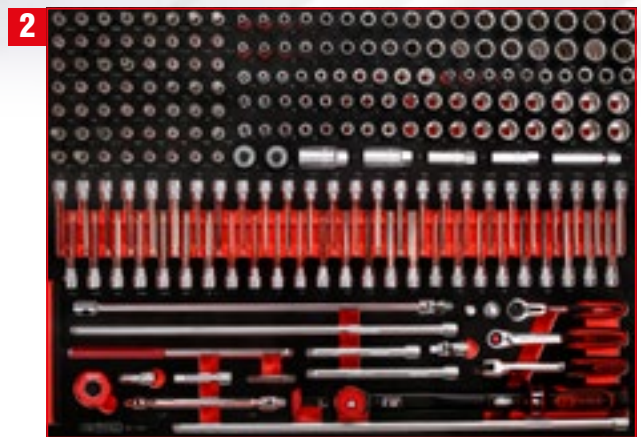

3/8" Steckschlüssel-Satz

821.0221



1/2" Steckschlüssel-Satz

821.0149



Schraubenschlüssel-Satz

821.0076





5

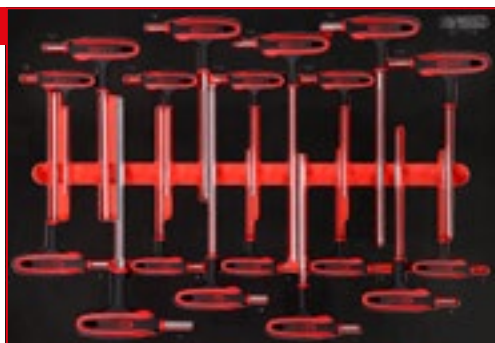

T-Griff-Winkelstiftschlüssel-Satz

811.1018

6



T-Griff-Winkelstiftschlüssel-Satz

811.2018

7



Zangen-Satz

821.0034

8

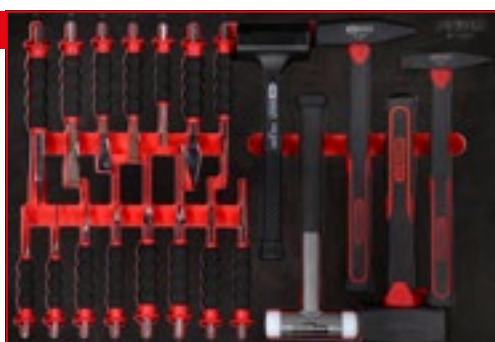

Hammer- / und Meißel-Satz

811.0020

9



Messwerkzeuge- / und Feilen-Satz

811.0028

P 10

P 15

P 20

P 25

P 30

P 35

P 40

P 45

Einzelteile

Zubehör

## P25 Werkstattwagen

mit 285 Werkzeugen für 4 Schubladen

825.4285



**PAKETPREIS!**

**4 x L  
285 Teile**

**1.949,--<sup>EUR</sup>**  
825.4285

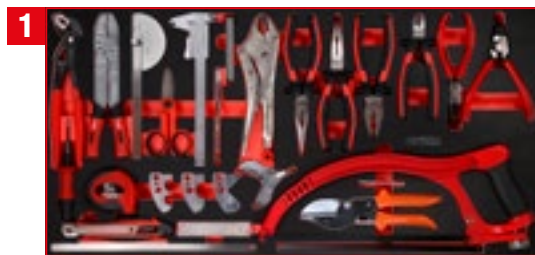

1



Zangen- / und Messwerkzeug-Satz

813.0030

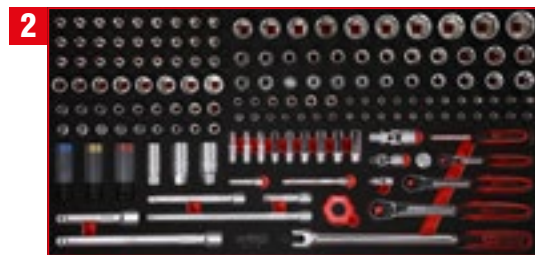

2



1/4" + 3/8" + 1/2" Steckschlüssel-Satz

813.0156



3



Schraubenschlüssel-Satz

813.0057

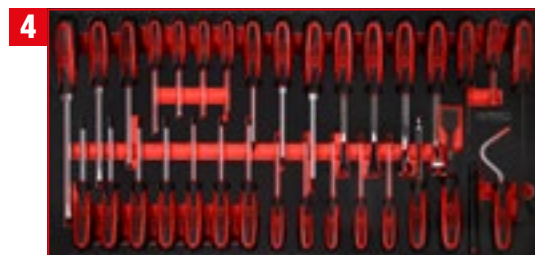

4



Schraubendreher-Satz

813.0033



# P25 Werkstattwagen

mit 416 Werkzeugen für 6 Schubladen

825.6416



**PAKETPREIS!**  
**6 x L / 416 Teile**  
**2.699,-<sup>EUR</sup>**  
 825.6416



Schraubendreher-Satz

813.1033

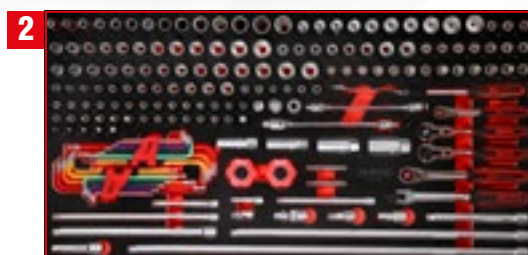

1/4" + 3/8" Steckschlüssel-Satz

813.0183



1/2" Steckschlüssel-Satz

813.0085

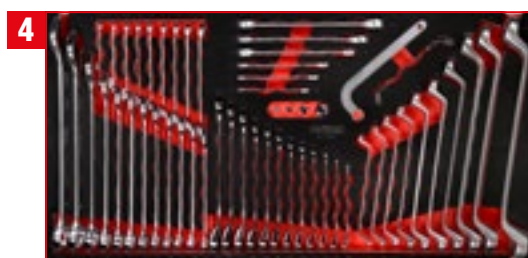

Schraubenschlüssel-Satz

813.0055

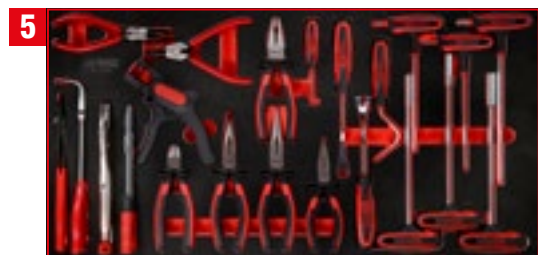

T-Griff-Winkelstiftschlüssel- / und Zangen-Satz

813.0024



Hammer- / Meißel- / und Messwerkzeug-Satz

813.1036

P 10  
P 15  
P 20  
P 25  
P 30  
P 35  
P 40  
P 45  
Einzelteile  
Zubehör

# P25 Werkstattwagen

mit 446 Werkzeugen für 6 Schubladen

825.6446



**PAKETPREIS!**

**6 x L / 446 Teile**

**2.649,-<sup>EUR</sup>**

825.6446



Schraubendreher-Satz

813.1033

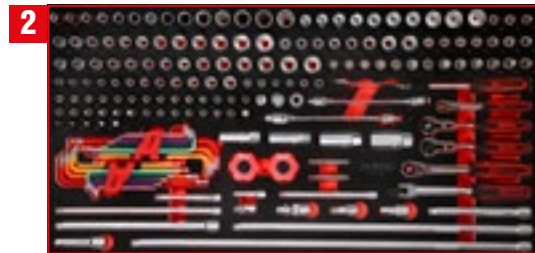

1/4\"/>

813.0183



1/2\"/>

813.0117

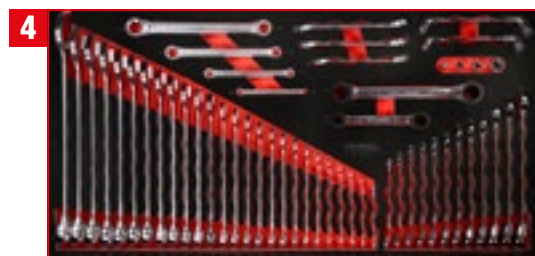

Schraubenschlüssel-Satz

813.0053

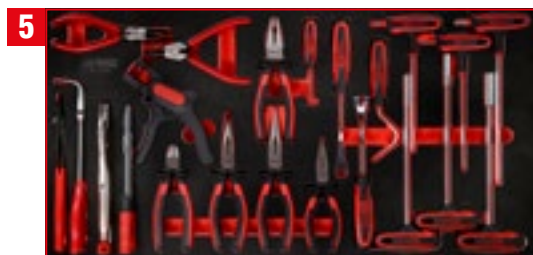

T-Griff-Winkelstiftschlüssel- / und Zangen-Satz

813.0024



Hammer- / Meißel- / und Messwerkzeug-Satz

813.1036





P 10

P 15

P 20

P 25

P 30

P 35

P 40

P 45

Einzelteile

Zubehör

## P25 Werkstattwagen

mit 510 Werkzeugen für 7 Schubladen

825.7510



**PAKETPREIS!**

**7 x L  
510 Teile**

**2.899,-<sup>EUR</sup>**

825.7510

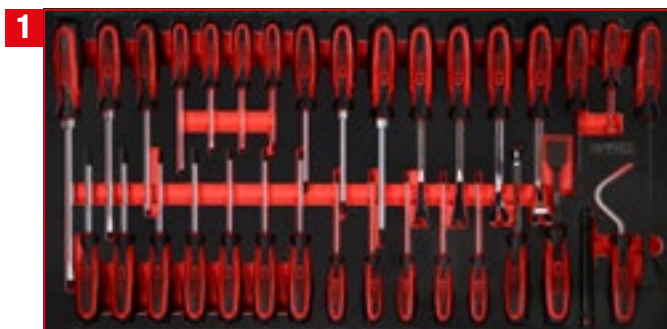

Schraubendreher-Satz

813.0033



1/4" + 3/8" Steckschlüssel-Satz

813.0213







3  
1/2" Steckschlüssel-Satz



813.0086



4  
Schraubenschlüssel-Satz



813.0057



5  
Schraubendreher- / und  
Feilen-Satz



813.0042

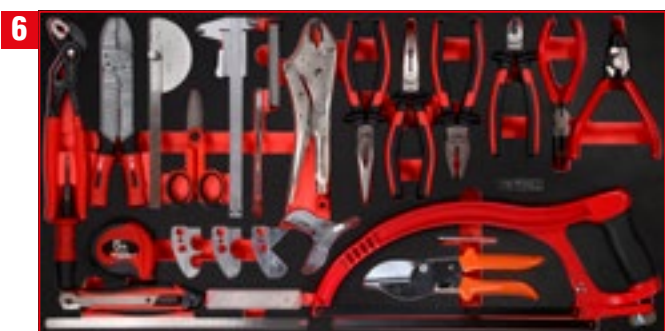

6  
Zangen- / und Messwerk-  
zeug-Satz



813.0030



7  
Hammer- / Meißel- / und  
Kraft-Stecknuss-Satz



813.0040

## P25 Werkstattwagen

mit 564 Werkzeugen für 8 Schubladen

825.8564



**PAKETPREIS!**

**8 x L  
564 Teile**

**3.099,--<sup>EUR</sup>**

825.8564

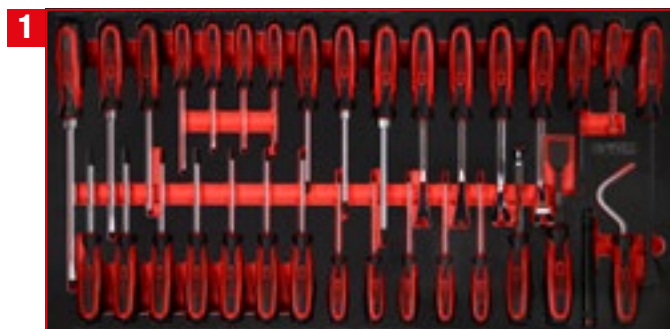

Schraubendreher-Satz

813.0033



1/4" + 3/8" Steckschlüssel-Satz

813.0213







1/2" Steckschlüssel-Satz



813.0086



Schraubenschlüssel-Satz



813.0057

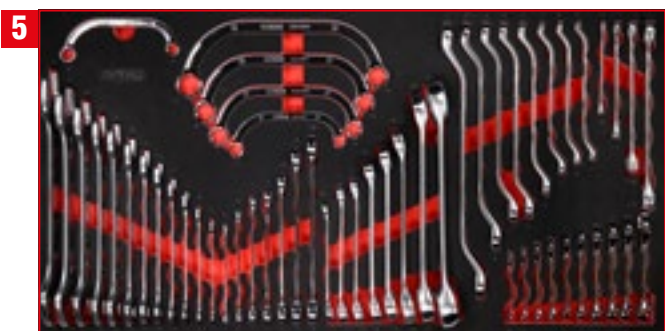

Schraubenschlüssel-Satz



813.0054



Schraubendreher- / und Feilen-Satz



813.0042

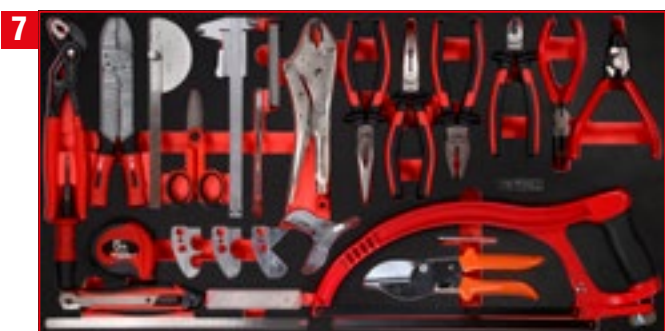

Zangen- / und Messwerkzeug-Satz



813.0030



Hammer- / Meißel- / und Kraft-Stecknuss-Satz



813.0040

## P25 Werkstattwagen

mit 660 Werkzeugen für 8 Schubladen

825.8660



**PAKETPREIS!**

**8 x L  
660 Teile**

**3.449,-<sup>EUR</sup>**

825.8660



Schraubenschlüssel-Satz

813.0057

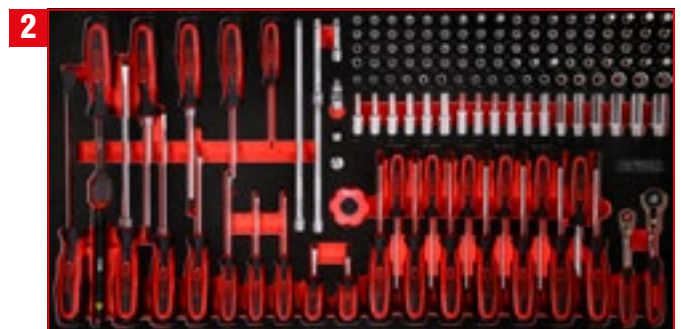

1/4" Steckschlüssel- / und  
Schraubendreher-Satz

813.0146







3/8" Steckschlüssel-Satz



813.0165



1/2" Steckschlüssel-Satz



813.0120

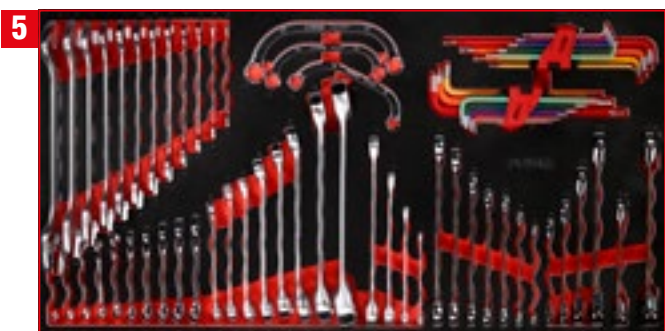

Schraubenschlüssel-Satz



813.0068



T-Griff-Winkelstiftschlüssel- / und Feilen-Satz



813.0028



Zangen- / und Messwerk-  
zeug-Satz



813.0036



Hammer- / Meißel- / und  
Kraft-Stecknuss-Satz



813.0040

# P30 Werkstattwagen

mit 706 Werkzeugen für 7 Schubladen

830.9706



5 6 8 9



1 2 3 4 7



**PAKETPREIS!**

**4 x M, 5 x XL  
706 Teile**

**4.249,-<sup>EUR</sup>**

830.9706

1

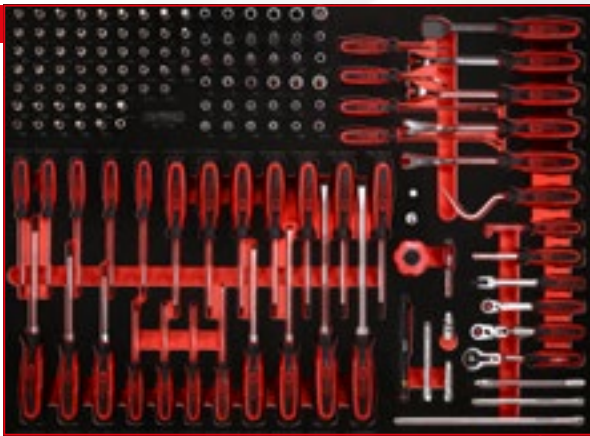

1/4" Steckschlüssel- / und  
Schraubendreher-Satz



821.0142

2

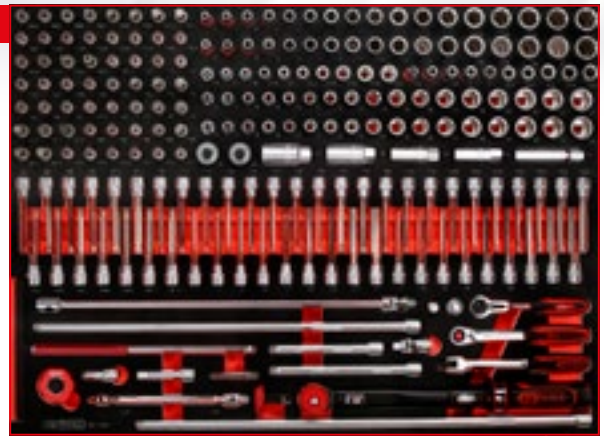

3/8" Steckschlüssel-Satz



821.0221

3



1/2" Steckschlüssel-Satz



821.0149

4



Schraubenschlüssel-Satz



821.0076



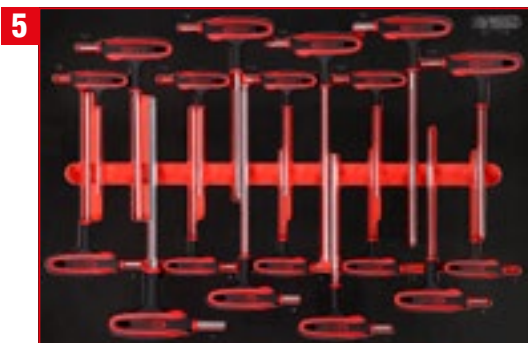

TLG  
18

T-Griff-Winkelstiftschlüssel-Satz

811.1018



TLG  
18

T-Griff-Winkelstiftschlüssel-Satz

811.2018



TLG  
34

Zangen-Satz

821.0034



TLG  
20

Hammer- / und Meißel-Satz

811.0020



TLG  
28

Messwerkzeuge- / und Feilen-Satz

811.0028

# P35 Werkstattwagen

mit 279 Werkzeugen für 5 Schubladen

835.5279



M

PAKETPREIS!

5 x M / 279 Teile

2.549,<sup>EUR</sup>-

835.5279

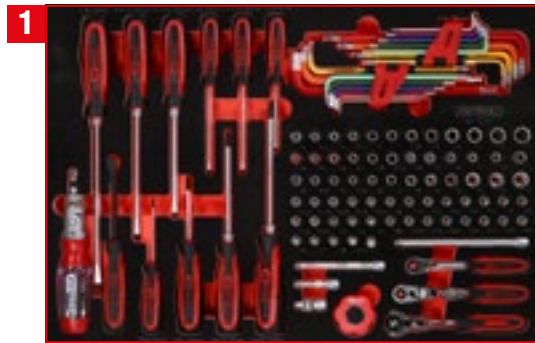

1/4" Steckschlüssel- / und Schraubendreher-Satz

811.0105

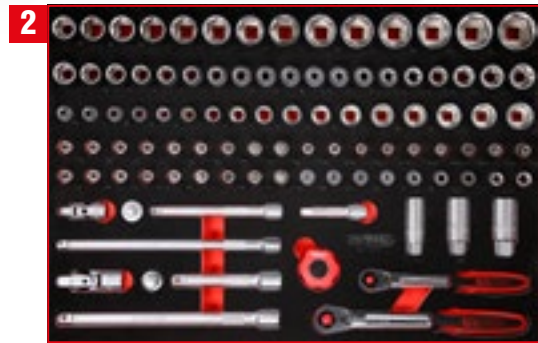

3/8" + 1/2" Steckschlüssel-Satz

811.0101

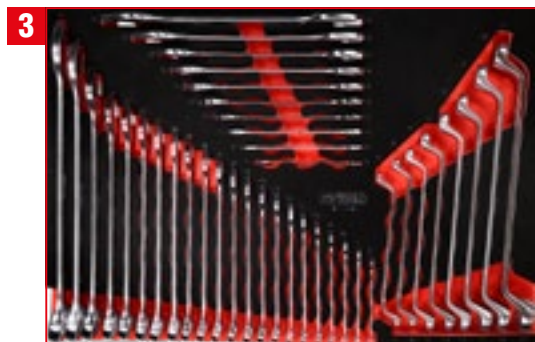

Schraubenschlüssel-Satz

811.1040



Zangen-Satz

811.0012



Hammer- / Meißel- / und Feilen-Satz

811.0021





P 10

P 15

P 20

P 25

P 30

P 35

P 40

P 45

Einzelteile

Zubehör

# P35 Werkstattwagen

mit 549 Werkzeugen für 12 Schubladen

835.12549



**PAKETPREIS!**

10 x M, 2 x S  
549 Teile

**4.149,=**<sup>EUR</sup>  
835.12549

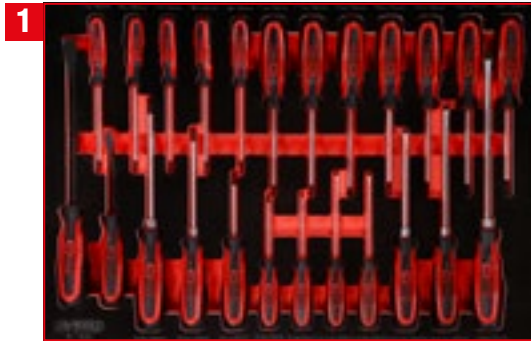

Schraubendreher-Satz

811.0024

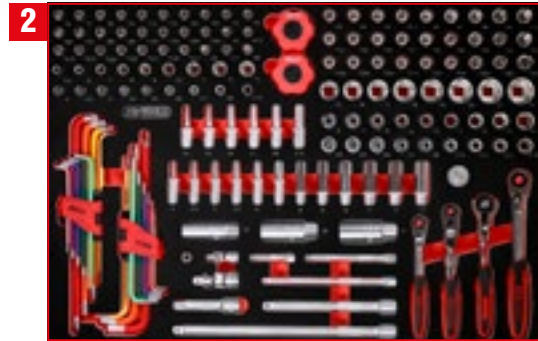

1/4" + 3/8" Steckschlüssel-Satz

811.0156

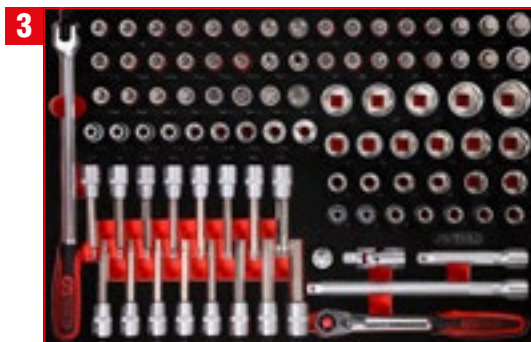

1/2" Steckschlüssel-Satz

811.0095



Ringmaulschlüssel-Satz

811.0030



Schraubenschlüssel-Satz

811.0051

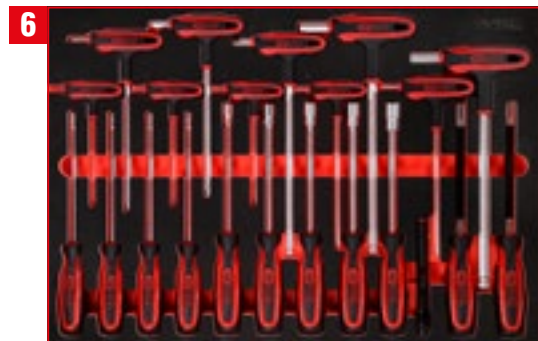

T-Griff- und Schraubendreher-Satz

811.1022





ITLG  
21

Hammer- / Meißel- / und Feilen-Satz

811.0021

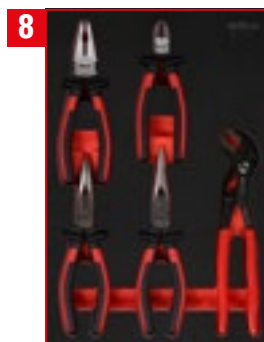

ITLG  
5

Zangen-Satz

812.0007

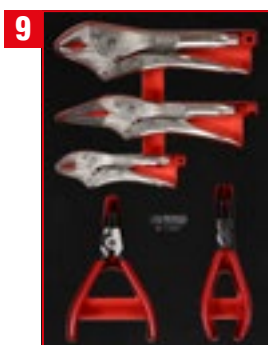

ITLG  
7

Zangen-Satz

812.0005



ITLG  
73

3/8" + 1/2" Kraft-Steckschlüssel-Satz

811.0073



ITLG  
32

3/4" Steckschlüssel-Satz

811.0032

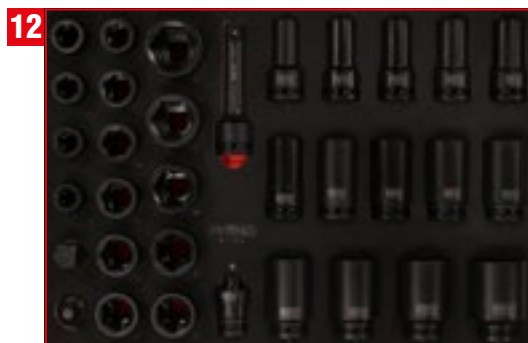

ITLG  
33

3/4" Kraft-Stecknuss-Satz

811.1033

# P45 Werkstattwagen

mit 706 Werkzeugen für 7 Schubladen

845.9706



6 7 8 9



1 2 3 4 5



**PAKETPREIS!**

**4 x M, 5 x XL  
706 Teile**

**5.599,-<sup>EUR</sup>**

845.9706

1

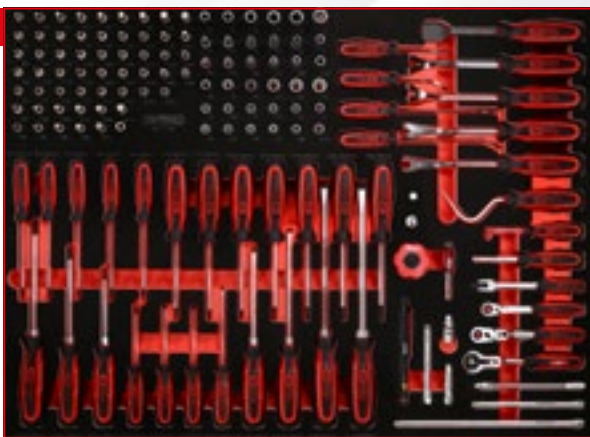

1/4" Steckschlüssel- / und  
Schraubendreher-Satz



821.0142

2

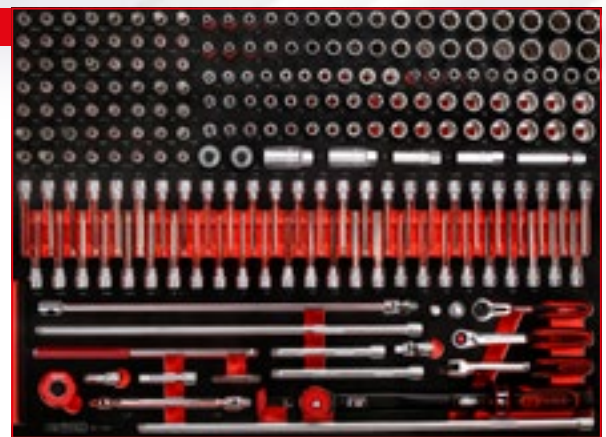

3/8" Steckschlüssel-Satz



821.0221

3



1/2" Steckschlüssel-Satz



821.0149

4



Schraubenschlüssel-Satz



821.0076





Zangen-Satz



821.0034

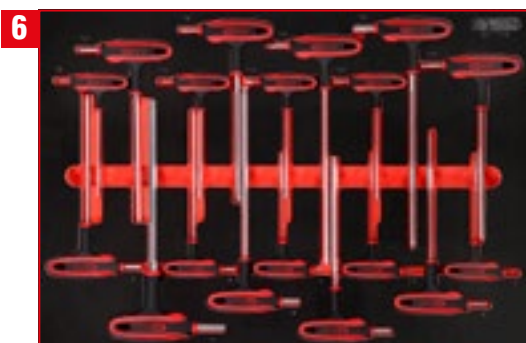

T-Griff-Winkelstiftschlüssel-Satz



811.1018



T-Griff-Winkelstiftschlüssel-Satz



811.2018



Messwerkzeuge- / und  
Feilen-Satz



811.0028

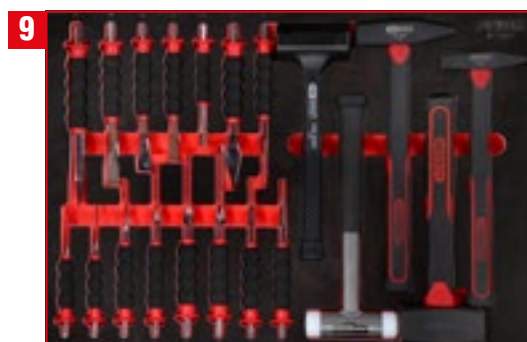

Hammer- / und Meißel-Satz



811.0020

# P45 Werkstattwagen

mit 950 Werkzeugen für 13 Schubladen [1 | 2]

845.14950



1 2 3 4 5



6 7 8 9 10 11 12 13 14



**PAKETPREIS!**

**5 x XL, 9 x M  
950 Teile**

**6.599,--<sup>EUR</sup>**

845.14950



Schraubendreher-Satz

821.0046

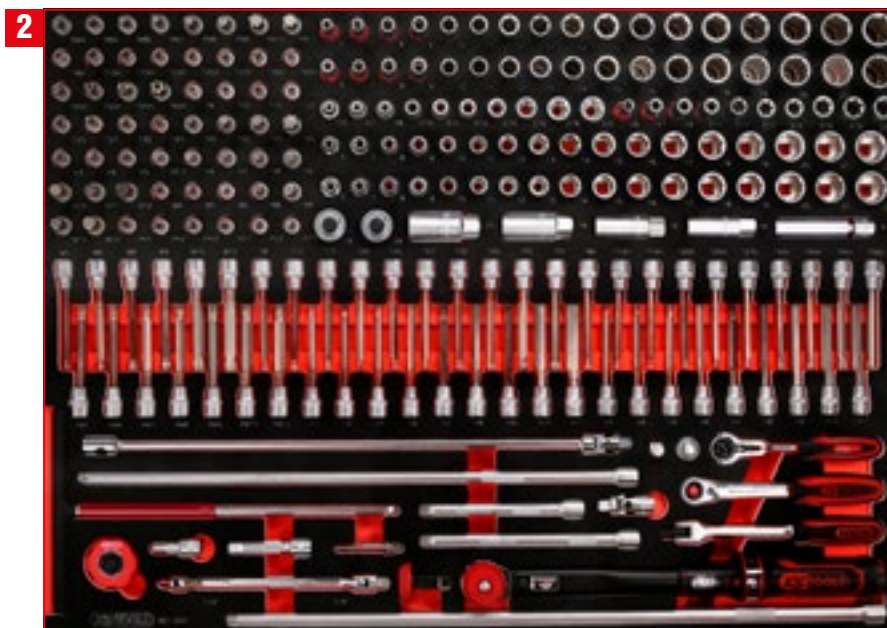

3/8" Steckschlüssel-Satz

821.0221





TLG  
149

### 1/2" Steckschlüssel-Satz

821.0149



TLG  
76

### Schraubenschlüssel-Satz

821.0076



TLG  
34

### Zangen-Satz

821.0034

P 10

P 15

P 20

P 25

P 30

P 35

P 40

P 45

Einzelteile

Zubehör

# P45 Werkstattwagen

mit 950 Werkzeugen für 13 Schubladen [2 | 2]

845.14950



TLG  
950

XL

1 2 3 4 5

M

6 7 8 9 10 11 12 13 14

**PAKETPREIS!**

**5 x XL, 9 x M  
950 Teile**

**6.599,-<sup>EUR</sup>**

845.14950



1/2" Kraft-Stecknuss-Satz

TLG  
39

811.0039



Schraubendreher- / und  
Haken-Satz

TLG  
19

811.1019



Hammer- / und Meißel-Satz

TLG  
20

811.0020



1/4" Steckschlüssel-Satz

TLG  
169

811.0169





10

1/2" Bit-Stecknuss-Satz



811.1064



11

Schraubenschlüssel-Satz



811.0049

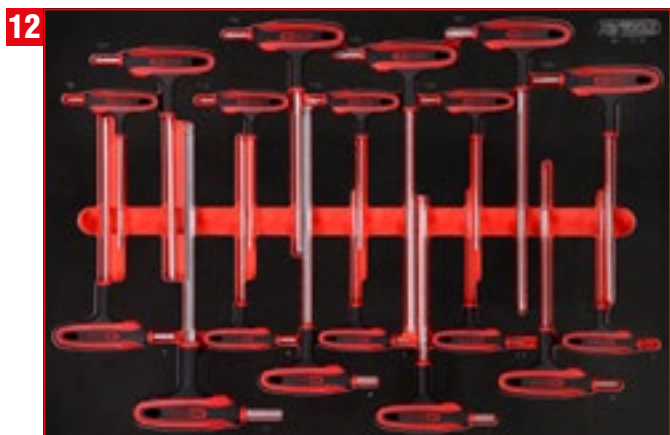

12

T-Griff-Winkelstiftschlüssel-Satz



811.1018



13

T-Griff-Winkelstiftschlüssel-Satz



811.2018



14

Messwerkzeuge- / und Feilen-Satz



811.0028

Damit die Werkstattwagen von Performance Plus funktionieren, müssen hunderte von Einzelteilen perfekt miteinander harmonisieren. Damit Ihr Werkstattwagen auch in vielen Jahren noch so verlässlich funktioniert wie am ersten Tag, garantieren wir Ihnen, dass jede Komponente austauschbar ist.

## MEHR ALS DIE SUMME SEINER TEILE





**NACHKAUFGARANTIE  
AUF ALLE TEILE**

**Einfacher Austausch**

**SCHNELLE VERFÜGBARKEIT  
FÜR DAUERHAFTES PERFORMANCE**

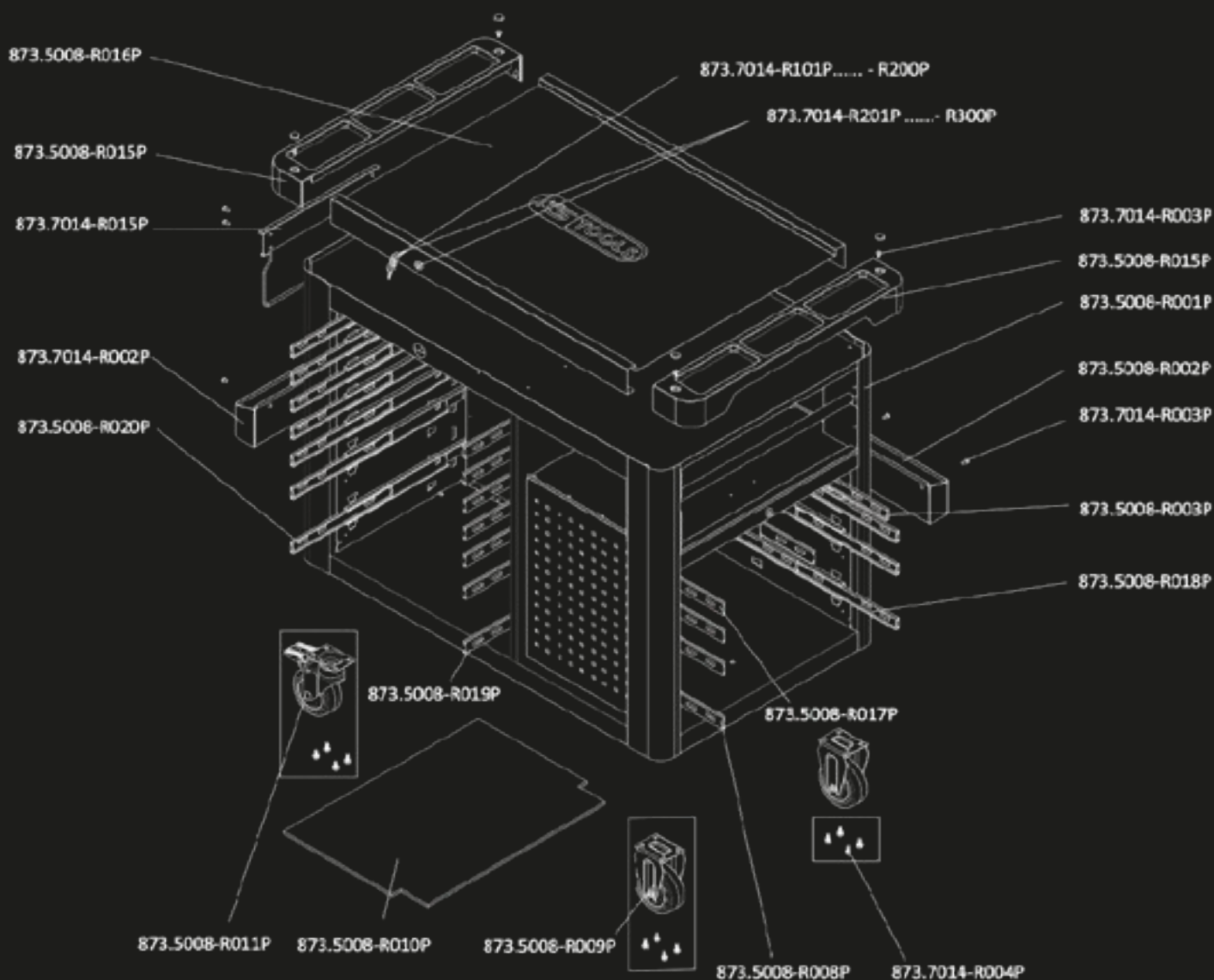

# P10

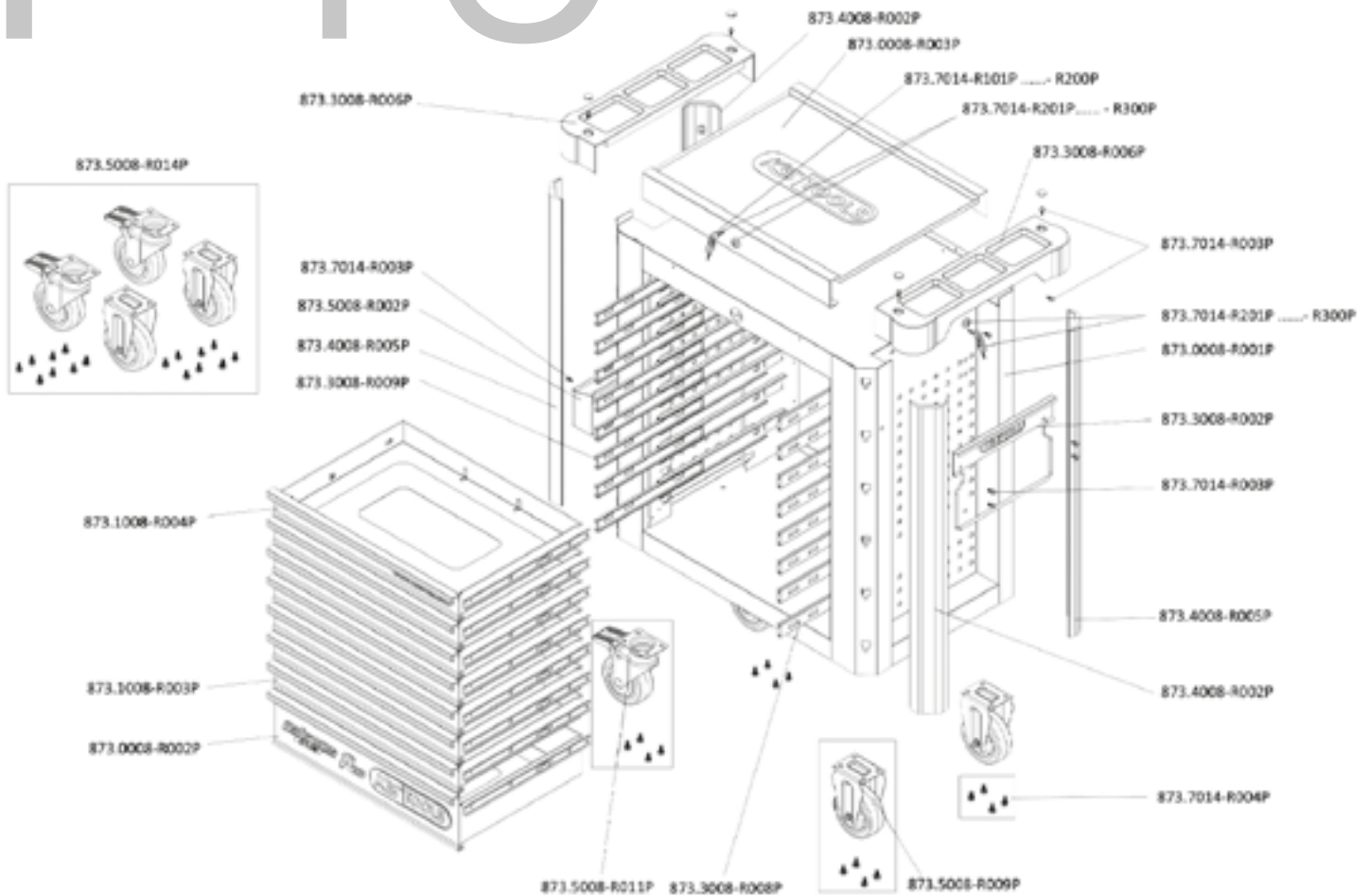

## EINZELTEIL-LISTE

Art.-Nr.	Beschreibung	Menge	Preis pro Stück
873.7014-R101P...	Ersatzschlüssel für Schloß Nummer xyz zu PERFORMANCEplus Werkstattwagen	2	5,00 €
873.7014-R201P...	Schloß mit 2 Schlüsseln zu PERFORMANCEplus Werkstattwagen Schloß-Nr. xyz	2	9,00 €
873.0008-R001P	Korpus mit Handgriff zu Werkstattwagen P10	1	359,00 €
873.0008-R002P	Schublade mit Logo und Kugelführung zu Werkstattwagen P10, 568x398x145 mm	1	99,00 €
873.0008-R003P	Edelstahl Arbeitsplatte zu Werkstattwagen P10	1	89,00 €
873.1008-R003P	Schublade mit Kugelführung zu Werkstattwagen P10/P10TC/P15, 568x398x65 mm	6	59,00 €
873.1008-R004P	Schublade mit Website und Kugelführung zu Werkstattwagen P10/P15, 568x398x65 mm	1	59,00 €
873.3008-R002P	Papierrollen-Halter zu PERFORMANCEplus Werkstattwagen P10/P15/P25	1	16,00 €
873.3008-R006P	Ablage für Arbeitsplatte zu Werkstattwagen	2	24,00 €
873.3008-R008P	Vollauszug Kugelführung mit autom. Rückzug	8	24,00 €
873.3008-R009P	Vollauszug Kugelführung mit autom. Rückzug	8	24,00 €
873.4008-R002P	Kunststoff-Stoßfänger für vorne rechts und hinten links	2	14,00 €
873.4008-R005P	Kunststoff-Stoßfänger für vorne links und hinten rechts	2	14,00 €
873.5008-R002P	Dosen-Halter zu PERFORMANCEplus Werkstattwagen P10/P15/P25/P35	1	19,00 €
873.5008-R009P	Laufrolle starr für PERFORMANCEplus Werkstattwagen inkl. Schrauben	2	29,00 €
873.5008-R011P	Lenkrolle mit Bremse zu PERFORMANCEplus Werkstattwagen inkl. Schrauben	2	29,00 €
873.5008-R014P	Rollen-Satz zu PERFORMANCEplus Werkstattwagen inkl. Schrauben	1	129,00 €
873.7014-R003P	Schraube M6x12 für PERFORMANCEplus Werkstattwagen-Zubehör	14	0,15 €
873.7014-R004P	Schraube M8 für Rollen zu PERFORMANCEplus Werkstattwagen (16 Stück)	1	5,00 €





**5, <sup>EUR</sup>**

873.7014-R101P...R200P  
Ersatzschlüssel für Schlossnummer xyz



**9, <sup>EUR</sup>**

873.7014-R201P...R300P  
Schloss inklusive 2 Schlüssel, Schlossnummer xyz



**24, <sup>EUR</sup>**

873.3008-R008P  
Laufschiene mit Selbststeizug, für Schublade, rechts



**24, <sup>EUR</sup>**

873.3008-R009P  
Laufschiene mit Selbststeizug, für Schublade, links



**29, <sup>EUR</sup>**

873.5008-R009P  
Laufrolle, starr, inklusive Schrauben



**29, <sup>EUR</sup>**

873.5008-R011P  
Lenkrolle mit Feststellbremse inklusive Schrauben



**129, <sup>EUR</sup>**

873.5008-R014P  
Rollensatz, 2 x Lenkrolle + 2 x Laufrolle, inklusive Schrauben



**89, <sup>EUR</sup>**

873.0008-R003P  
Edelstahl-Arbeitsplatte



**24, <sup>EUR</sup>**

873.3008-R006P  
Ablagefach inklusive Schrauben-abdeckung, beidseitig verwendbar



**59, <sup>EUR</sup>**

873.1008-R004P  
Schublade mit Website, inklusive Laufschiene, H=65 mm, B=568 mm x T=398 mm



**59, <sup>EUR</sup>**

873.1008-R003P  
Schublade, inklusive Laufschiene, H=65 mm, B=568 mm x T=398 mm



**99, <sup>EUR</sup>**

873.0008-R002P  
Schublade mit Logo, inkl. Laufschiene, H=145 mm, B=568 mm x T=398 mm



**19, <sup>EUR</sup>**

873.5008-R002P  
Dosenhalter inklusive Schrauben, B = 310 mm



**16, <sup>EUR</sup>**

873.3008-R002P  
Papierrollenhalter inklusive Schrauben, B = 320 mm



**14, <sup>EUR</sup>**

873.4008-R005P  
Kunststoff-Stoßfänger für vorne links und hinten rechts



**14, <sup>EUR</sup>**

873.4008-R002P  
Kunststoff-Stoßfänger für vorne rechts und hinten links



**5, <sup>EUR</sup>**

873.7014-R004P  
Schraube, M8, mit Unterlegscheibe, 16 Stück



**0,15 <sup>EUR</sup>**

873.7014-R003P  
Schraube, M6 x 12 mm, 1 Stück



**359, <sup>EUR</sup>**

873.0008-R001P  
Stahlkorpus mit Griff

Tausend tolle Teile für thought Typen!



# P10TC

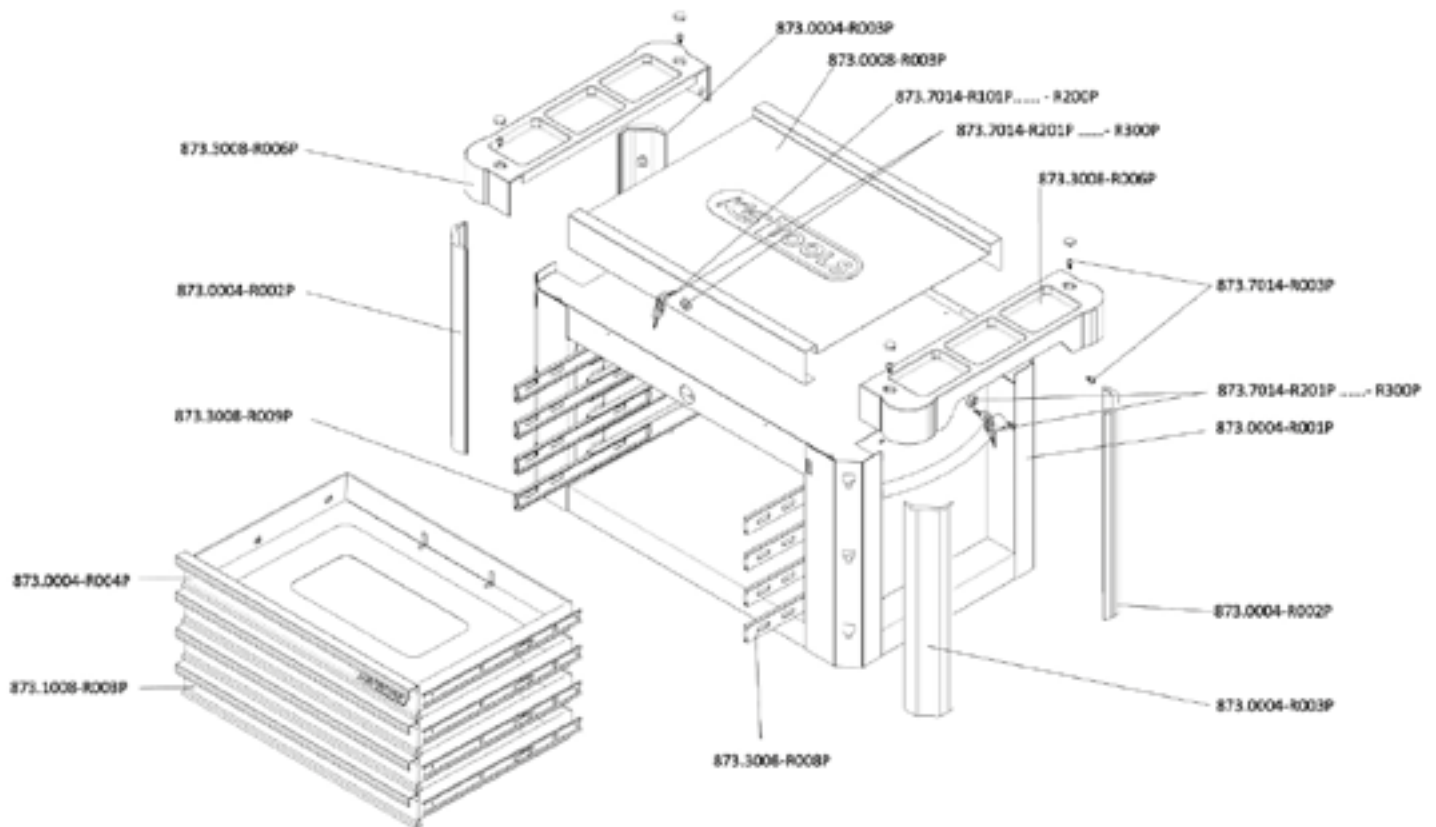

## EINZELTEIL-LISTE

Art.-Nr.	Beschreibung	Menge	Preis pro Stück
873.7014-R101P...	Ersatzschlüssel für Schloß Nummer xyz zu PERFORMANCEplus Werkstattwagen	2	5,00 €
873.7014-R201P...	Schloß mit 2 Schlüsseln zu PERFORMANCEplus Werkstattwagen Schloß-Nr. xyz	2	9,00 €
873.0004-R001P	Korpus zu Werkstattwagen-Aufsatz P10TC	1	249,00 €
873.0004-R002P	Kunststoff-Stoßfänger für vorne links und hinten rechts	2	8,00 €
873.0004-R003P	Kunststoff-Stoßfänger für vorne rechts und hinten links	2	8,00 €
873.0004-R004P	Schublade mit Logo und Kugelführung zu Aufsatz P10TC, 568x398x65 mm	1	69,00 €
873.0008-R003P	Edelstahl Arbeitsplatte zu Werkstattwagen P10	1	89,00 €
873.1008-R003P	Schublade mit Kugelführung zu Werkstattwagen P10/P10TC/P15, 568x398x65 mm	3	59,00 €
873.3008-R006P	Ablage für Arbeitsplatte	2	24,00 €
873.3008-R008P	Vollauszug Kugelführung mit autom. Rückzug	4	24,00 €
873.3008-R009P	Vollauszug Kugelführung mit autom. Rückzug	4	24,00 €
873.7014-R003P	Schraube M6x12 für PERFORMANCEplus Werkstattwagen-Zubehör	8	0,15 €





**5, <sup>EUR</sup>**

873.7014-R101P...R200P  
Ersatzschlüssel für Schlossnummer xyz



**9, <sup>EUR</sup>**

873.7014-R201P...R300P  
Schloss inklusive 2 Schlüssel, Schlossnummer xyz



**24, <sup>EUR</sup>**

873.3008-R008P  
Laufschiene mit Selbsteinzug, für Schublade, rechts



**24, <sup>EUR</sup>**

873.3008-R009P  
Laufschiene mit Selbsteinzug, für Schublade, links



**89, <sup>EUR</sup>**

873.0008-R003P  
Edelstahl-Arbeitsplatte



**24, <sup>EUR</sup>**

873.3008-R006P  
Ablagefach inklusive Schraubenabdeckung, beidseitig verwendbar



**69, <sup>EUR</sup>**

873.0004-R004P  
Schublade mit Logo, inklusive Laufschiene, H=65 mm, B=568 mm x T=398 mm



**59, <sup>EUR</sup>**

873.1008-R003P  
Schublade, inklusive Laufschiene, H=65 mm, B=568 mm x T=398 mm



**8, <sup>EUR</sup>**

873.0004-R002P  
Kunststoff-Stoßfänger für vorne links und hinten rechts



**8, <sup>EUR</sup>**

873.0004-R003P  
Kunststoff-Stoßfänger für vorne rechts und hinten links



**0,15 <sup>EUR</sup>**

873.7014-R003P  
Schraube, M6 x 12 mm, 1 Stück



**249, <sup>EUR</sup>**

873.0004-R001P  
Stahlkorpus mit Griff

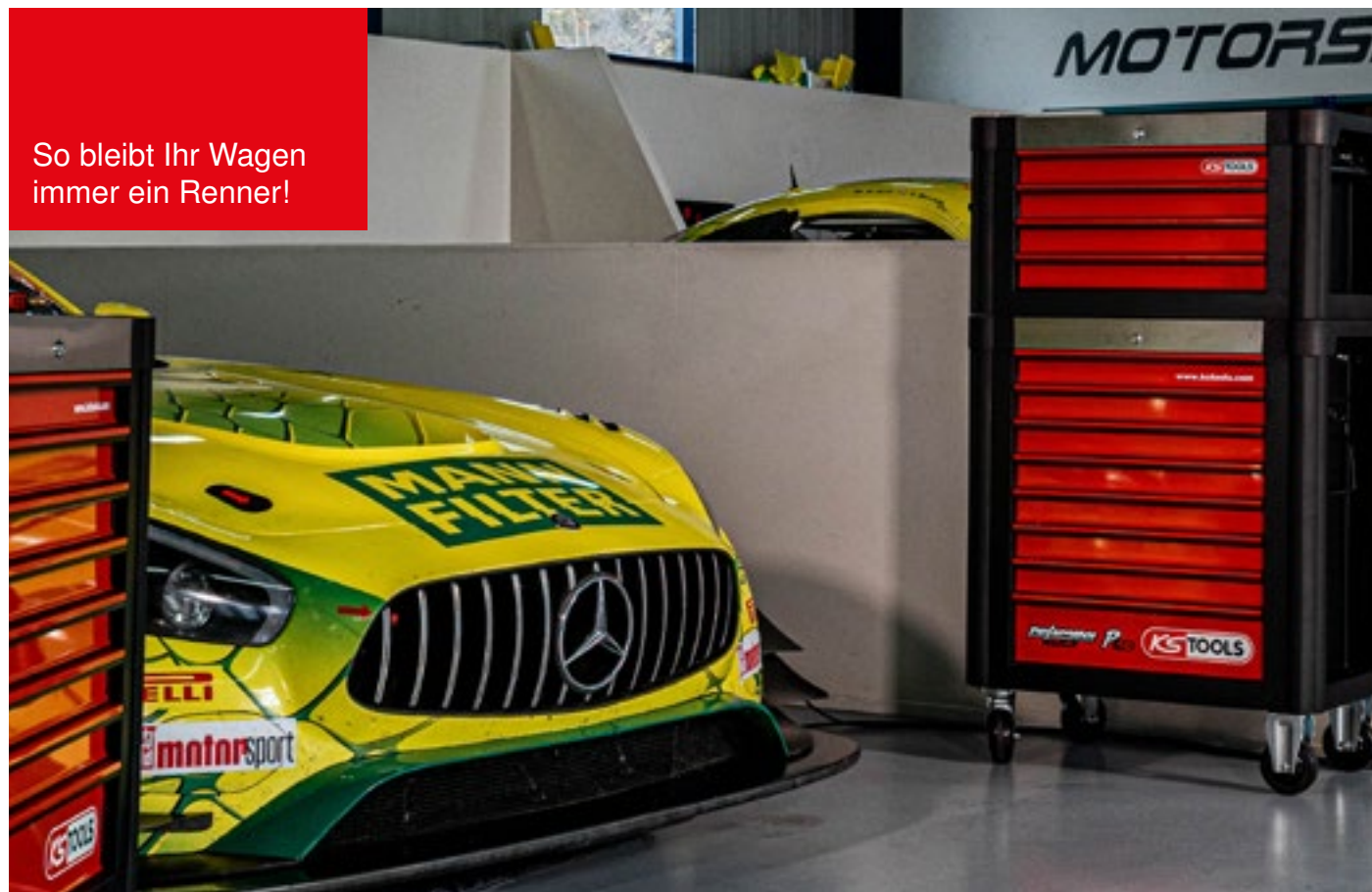

So bleibt Ihr Wagen immer ein Renner!

# P15

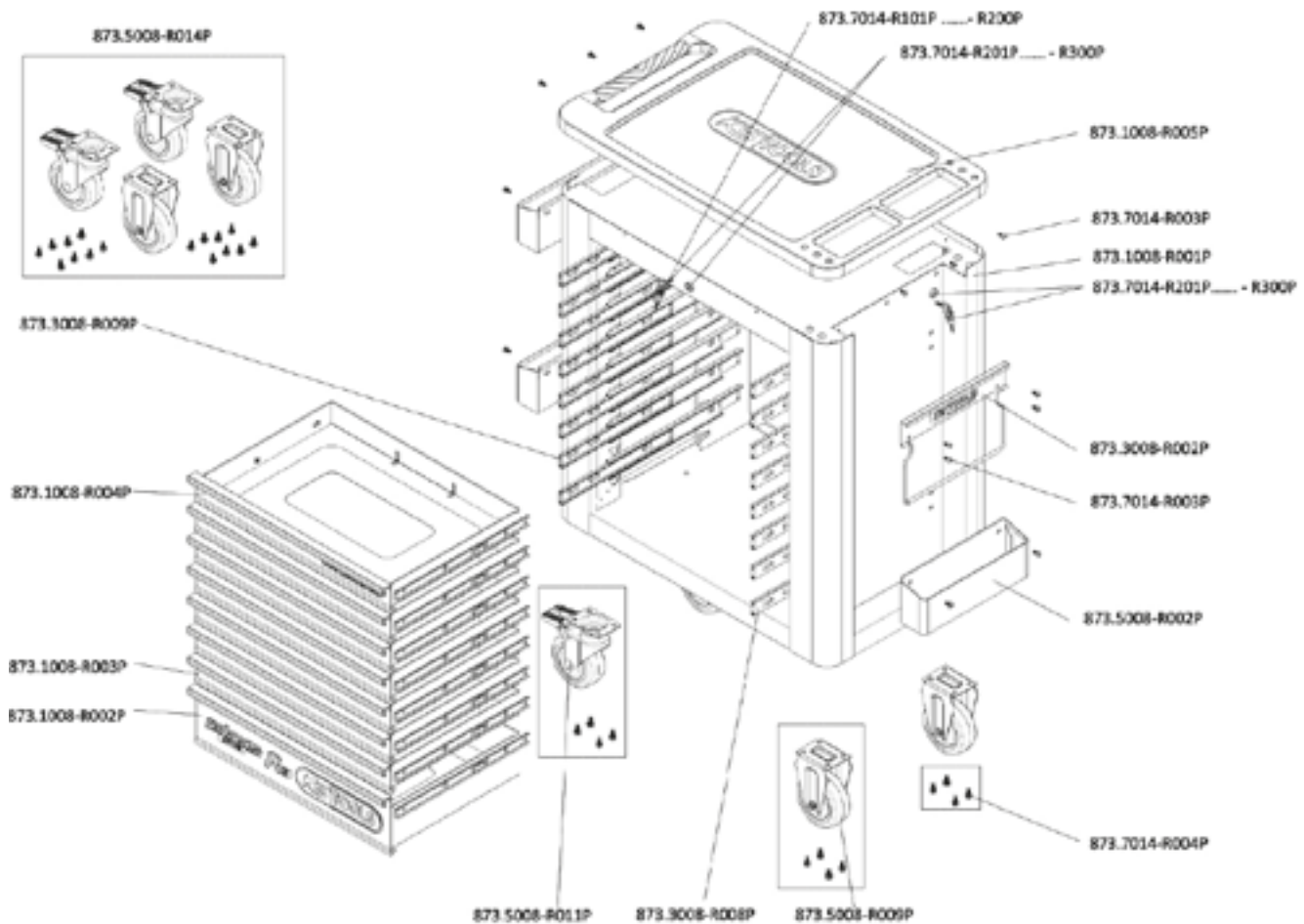

## EINZELTEIL-LISTE

Art.-Nr.	Beschreibung	Menge	Preis pro Stück
873.7014-R101P...	Ersatzschlüssel für Schloß Nummer xyz zu PERFORMANCEplus Werkstattwagen	2	5,00 €
873.7014-R201P...	Schloß mit 2 Schlüsseln zu PERFORMANCEplus Werkstattwagen Schloß-Nr. xyz	2	9,00 €
873.1008-R001P	Korpus zu Werkstattwagen P15	1	359,00 €
873.1008-R002P	Schublade mit Logo und Kugelführung zu Werkstattwagen P15, 568x398x145 mm	1	99,00 €
873.1008-R003P	Schublade mit Kugelführung zu Werkstattwagen P10/P10TC/P15, 568x398x65 mm	6	59,00 €
873.1008-R004P	Schublade mit Website und Kugelführung zu Werkstattwagen P10/P15, 568x398x65 mm	1	59,00 €
873.1008-R005P	Kunststoff Arbeitsplatte mit Handgriff zu Werkstattwagen P15	1	124,00 €
873.3008-R002P	Papierrollen-Halter zu PERFORMANCEplus Werkstattwagen P10/P15/P25	1	16,00 €
873.3008-R008P	Vollauszug Kugelführung mit autom. Rückzug	8	24,00 €
873.3008-R009P	Vollauszug Kugelführung mit autom. Rückzug	8	24,00 €
873.5008-R002P	Dosen-Halter zu PERFORMANCEplus Werkstattwagen P10/P15/P25/P35	3	19,00 €
873.5008-R009P	Laufrolle starr für PERFORMANCEplus Werkstattwagen inkl. Schrauben	2	29,00 €
873.5008-R011P	Lenkrolle mit Bremse zu PERFORMANCEplus Werkstattwagen inkl. Schrauben	2	29,00 €
873.5008-R014P	Rollen-Satz zu PERFORMANCEplus Werkstattwagen inkl. Schrauben	1	129,00 €
873.7014-R003P	Schraube M6x12 für PERFORMANCEplus Werkstattwagen-Zubehör	16	0,15 €
873.7014-R004P	Schraube M8 für Rollen zu PERFORMANCEplus Werkstattwagen (16 Stück)	1	5,00 €





**5,=** EUR

**873.7014-R101P...R200P**  
Ersatzschlüssel für Schlossnummer xyz



**9,=** EUR

**873.7014-R201P...R300P**  
Schloss inklusive 2 Schlüssel, Schlossnummer xyz



**24,=** EUR

**873.3008-R008P**  
Laufschiene mit Selbststeizug, für Schublade, rechts



**24,=** EUR

**873.3008-R009P**  
Laufschiene mit Selbststeizug, für Schublade, links



**29,=** EUR

**873.5008-R009P**  
Laufrolle, starr, inklusive Schrauben



**29,=** EUR

**873.5008-R011P**  
Lenkrolle mit Feststellbremse inklusive Schrauben



**129,=** EUR

**873.5008-R014P**  
Rollensatz, 2 x Lenkrolle + 2 x Laufrolle, inklusive Schrauben



**124,=** EUR

**873.1008-R005P**  
Kunststoff-Arbeitsplatte mit Griff



**59,=** EUR

**873.1008-R004P**  
Schublade mit Website, inklusive Laufschiene, H=65 mm, B=568 mm x T=398 mm



**59,=** EUR

**873.1008-R003P**  
Schublade, inklusive Laufschiene, H=65 mm, B=568 mm x T=398 mm



**99,=** EUR

**873.1008-R002P**  
Schublade mit Logo, inklusive Laufschiene, H=145 mm, B=568 mm x T=398 mm



**19,=** EUR

**873.5008-R002P**  
Dosenhalter inklusive Schrauben, B = 310 mm



**16,=** EUR

**873.3008-R002P**  
Papierrollenhalter inklusive Schrauben, B = 320 mm



**5,=** EUR

**873.7014-R004P**  
Schraube, M8, mit Unterlegscheibe, 16 Stück



**0,15** EUR

**873.7014-R003P**  
Schraube, M6 x 12 mm, 1 Stück



**359,=** EUR

**873.1008-R001P**  
Stahlkorpus



Unersetzlich ist nur die Qualität!

# P20

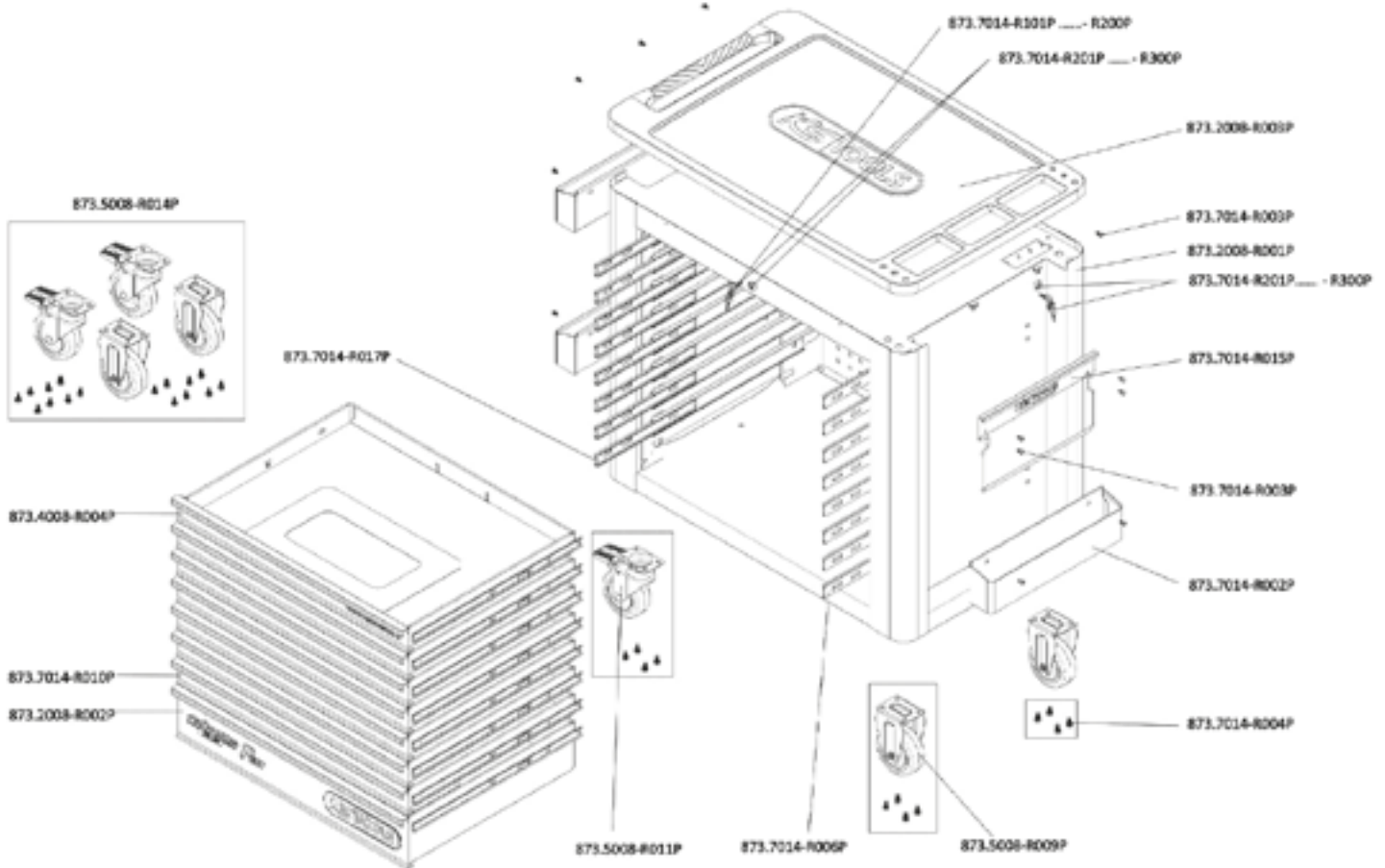

## EINZELTEIL-LISTE

Art.-Nr.	Beschreibung	Menge	Preis pro Stück
873.7014-R101P...	Ersatzschlüssel für Schloß Nummer xyz zu PERFORMANCEplus Werkstattwagen	2	5,00 €
873.7014-R201P...	Schloß mit 2 Schlüsseln zu PERFORMANCEplus Werkstattwagen Schloß-Nr. xyz	2	9,00 €
873.2008-R001P	Korpus zu Werkstattwagen P20	1	419,00 €
873.2008-R002P	Schublade mit Logo und Kugelführung zu Werkstattwagen P20, 755x568x145 mm	1	139,00 €
873.2008-R003P	Kunststoff Arbeitsplatte mit Handgriff zu Werkstattwagen P20	1	189,00 €
873.4008-R004P	Schublade mit Website und Kugelführung zu Werkstattwagen P30, 785x568x65 mm	1	99,00 €
873.5008-R009P	Laufrolle starr für PERFORMANCEplus Werkstattwagen inkl. Schrauben	2	29,00 €
873.5008-R011P	Lenkrolle mit Bremse zu PERFORMANCEplus Werkstattwagen inkl. Schrauben	2	29,00 €
873.5008-R014P	Rollen-Satz zu PERFORMANCEplus Werkstattwagen inkl. Schrauben	1	129,00 €
873.7014-R002P	Dosen-Halter zu PERFORMANCEplus Werkstattwagen P20/P30/P35/P40/P45	3	29,00 €
873.7014-R003P	Schraube M6x12 für PERFORMANCEplus Werkstattwagen-Zubehör	16	0,15 €
873.7014-R004P	Schraube M8 für Rollen zu PERFORMANCEplus Werkstattwagen (16 Stück)	1	5,00 €
873.7014-R006P	Vollauszug Kugelführung mit autom. Rückzug	8	14,00 €
873.7014-R010P	Schublade mit Kugelführung zu Werkstattwagen P20/P30/P45, 785x568x65 mm	6	79,00 €
873.7014-R015P	Papierrollen-Halter zu PERFORMANCEplus Werkstattwagen P20/P30/P35/P40/P45	1	19,00 €
873.7014-R017P	Vollauszug Kugelführung mit autom. Rückzug	8	14,00 €





**5,=  
EUR**

**873.7014-R101P...R200P**  
Ersatzschlüssel für Schlossnummer xyz



**9,=  
EUR**

**873.7014-R201P...R300P**  
Schloss inklusive 2 Schlüssel, Schlossnummer xyz



**14,=  
EUR**

**873.7014-R006P**  
Laufschiene für Schublade mit Selbsteinzug, rechts



**14,=  
EUR**

**873.7014-R017P**  
Laufschiene für Schublade mit Selbsteinzug, links



**29,=  
EUR**

**873.5008-R009P**  
Laufrolle, starr, inklusive Schrauben



**29,=  
EUR**

**873.5008-R011P**  
Lenkrolle mit Feststellbremse inklusive Schrauben



**129,=  
EUR**

**873.5008-R014P**  
Rollensatz, 2 x Lenkrolle + 2 x Laufrolle, inklusive Schrauben



**189,=  
EUR**

**873.2008-R003P**  
Kunststoff-Arbeitsplatte mit Griff



**99,=  
EUR**

**873.4008-R004P**  
Schublade mit Webside, inklusive Laufschiene, H=65 mm, B=785 mm x T=568 mm



**79,=  
EUR**

**873.7014-R010P**  
Schublade, inklusive Laufschiene, H=65 mm, B=785 mm x T=568 mm



**139,=  
EUR**

**873.2008-R002P**  
Schublade mit Logo, inklusive Laufschiene, H=145 mm, B=785 mm x T=398 mm



**29,=  
EUR**

**873.7014-R002P**  
Dosenhalter inklusive Schrauben, B = 445 mm



**19,=  
EUR**

**873.7014-R015P**  
Papierrollenhalter inklusive Schrauben, B = 400 mm



**5,=  
EUR**

**873.7014-R004P**  
Schraube, M8, mit Unterlegscheibe, 16 Stück



**0,15  
EUR**

**873.7014-R003P**  
Schraube, M6 x 12 mm, 1 Stück



**419,=  
EUR**

**873.2008-R001P**  
Stahlkorpus



„Gibt's nicht“ gibt's nicht!

# P25

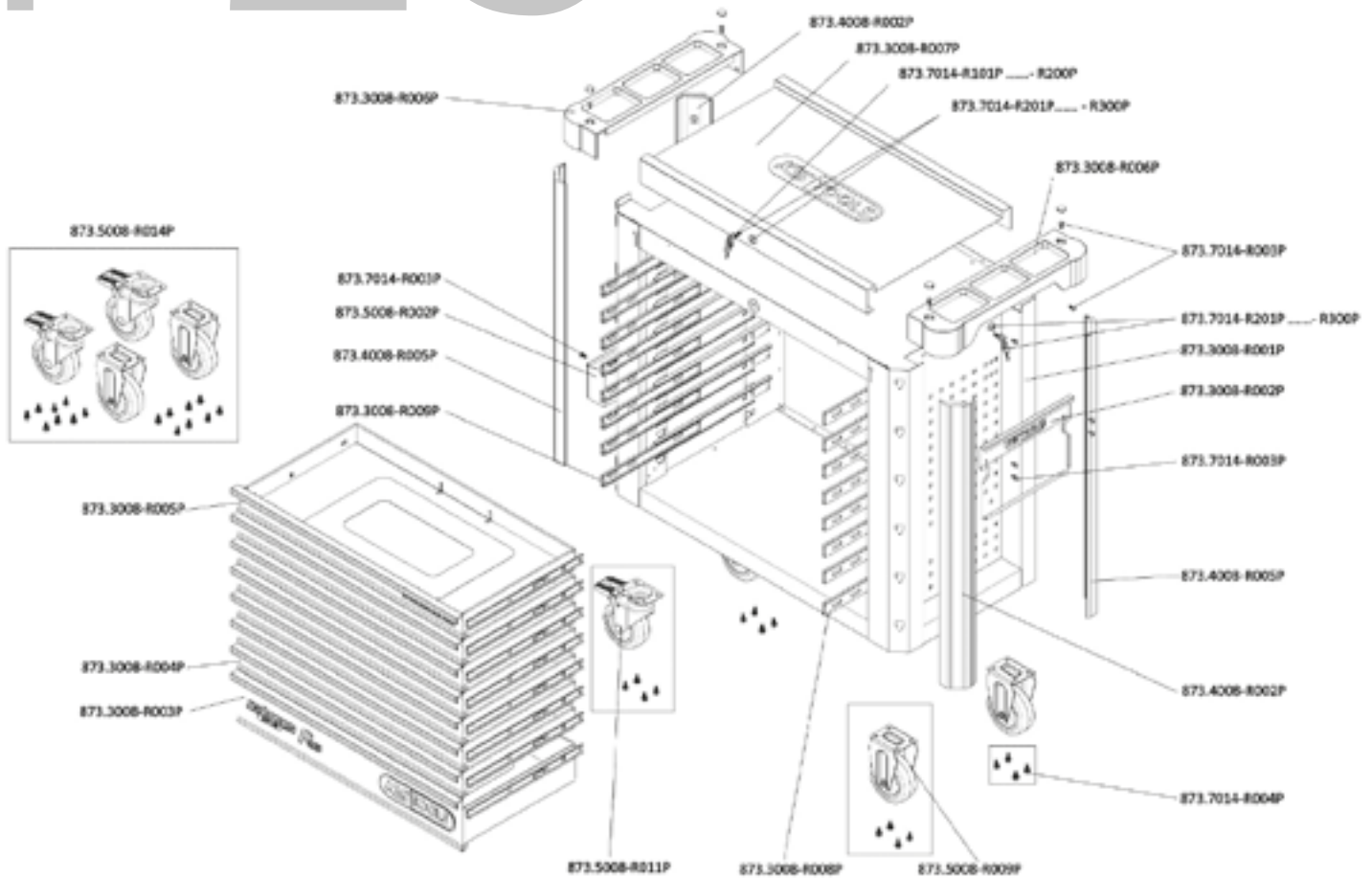

## EINZELTEIL-LISTE

Art.-Nr.	Beschreibung	Menge	Preis pro Stück
873.7014-R101P...	Ersatzschlüssel für Schloß Nummer xyz zu PERFORMANCEplus Werkstattwagen	2	5,00 €
873.7014-R201P...	Schloß mit 2 Schlüssel zu PERFORMANCEplus Werkstattwagen Schloß-Nr. xyz	2	9,00 €
873.3008-R001P	Korpus mit Handgriff zu Werkstattwagen P25	1	399,00 €
873.3008-R002P	Papierrollen-Halter zu PERFORMANCEplus Werkstattwagen P10/P15/P25	1	16,00 €
873.3008-R003P	Schublade mit Logo und Kugelführung zu Werkstattwagen P25, 755x398x145 mm	1	119,00 €
873.3008-R004P	Schublade mit Kugelführung zu Werkstattwagen P25, 755x398x65 mm	6	69,00 €
873.3008-R005P	Schublade mit Website und Kugelführung zu Werkstattwagen P25, 755x398x65 mm	1	69,00 €
873.3008-R006P	Ablage für Arbeitsplatte zu Werkstattwagen P25	2	24,00 €
873.3008-R007P	Edelstahl Arbeitsplatte zu Werkstattwagen P25	1	109,00 €
873.3008-R008P	Vollauszug Kugelführung mit autom. Rückzug zu Werkstattwagen P25	8	24,00 €
873.3008-R009P	Vollauszug Kugelführung mit autom. Rückzug zu Werkstattwagen P25	8	24,00 €
873.4008-R002P	Kunststoff-Stoßfänger für vorne rechts und hinten links	2	14,00 €
873.4008-R005P	Kunststoff-Stoßfänger für vorne links und hinten rechts	2	14,00 €
873.5008-R002P	Dosen-Halter zu PERFORMANCEplus Werkstattwagen P10/P15/P25/P35	1	19,00 €
873.5008-R009P	Laufrolle starr für PERFORMANCEplus Werkstattwagen inkl. Schrauben	2	29,00 €
873.5008-R011P	Lenkrolle mit Bremse zu PERFORMANCEplus Werkstattwagen inkl. Schrauben	2	29,00 €
873.5008-R014P	Rollen-Satz zu PERFORMANCEplus Werkstattwagen inkl. Schrauben	1	129,00 €
873.7014-R003P	Schraube M6x12 für PERFORMANCEplus Werkstattwagen-Zubehör	14	0,15 €
873.7014-R004P	Schraube M8 für Rollen zu PERFORMANCEplus Werkstattwagen (16 Stück)	1	5,00 €





**5, <sup>EUR</sup>**

**873.7014-R101P...R200P**  
Ersatzschlüssel für Schlossnummer xyz



**9, <sup>EUR</sup>**

**873.7014-R201P...R300P**  
Schloss inklusive 2 Schlüssel, Schlossnummer xyz



**24, <sup>EUR</sup>**

**873.3008-R008P**  
Laufschiene mit Selbsteinzug, für Schublade, rechts



**24, <sup>EUR</sup>**

**873.3008-R009P**  
Laufschiene mit Selbsteinzug, für Schublade, links



**29, <sup>EUR</sup>**

**873.5008-R009P**  
Laufrolle, starr, inklusive Schrauben



**29, <sup>EUR</sup>**

**873.5008-R011P**  
Lenkrolle mit Feststellbremse inklusive Schrauben



**129, <sup>EUR</sup>**

**873.5008-R014P**  
Rollensatz, 2 x Lenkrolle + 2 x Laufrolle, inklusive Schrauben



**109, <sup>EUR</sup>**

**873.3008-R007P**  
Edelstahl-Arbeitsplatte



**24, <sup>EUR</sup>**

**873.3008-R006P**  
Ablagefach inklusive Schrauben-abdeckung, beidseitig verwendbar



**69, <sup>EUR</sup>**

**873.3008-R005P**  
Schublade mit Webside, inklusive Laufschielen, H=65 mm, B=755 mm x T=398 mm



**69, <sup>EUR</sup>**

**873.3008-R004P**  
Schublade, inklusive Laufschielen, H=65 mm, B=755 mm x T=398 mm



**119, <sup>EUR</sup>**

**873.3008-R003P**  
Schublade mit Logo, inklusive Laufschielen, H=145 mm, B=755 mm x T=398 mm



**19, <sup>EUR</sup>**

**873.5008-R002P**  
Dosenhalter inklusive Schrauben, B = 310 mm



**16, <sup>EUR</sup>**

**873.3008-R002P**  
Papierrollenhalter inklusive Schrauben, B = 320 mm



**14, <sup>EUR</sup>**

**873.4008-R005P**  
Kunststoff-Stoßfänger für vorne links und hinten rechts



**14, <sup>EUR</sup>**

**873.4008-R002P**  
Kunststoff-Stoßfänger für vorne rechts und hinten links



**5, <sup>EUR</sup>**

**873.7014-R004P**  
Schraube, M8, mit Unterlegscheibe, 16 Stück



**0,15 <sup>EUR</sup>**

**873.7014-R003P**  
Schraube, M6 x 12 mm, 1 Stück



**399, <sup>EUR</sup>**

**873.3008-R001P**  
Stahlkorpus mit Griff



Genug Ersatz für  
Ihren Schatz!

# P30

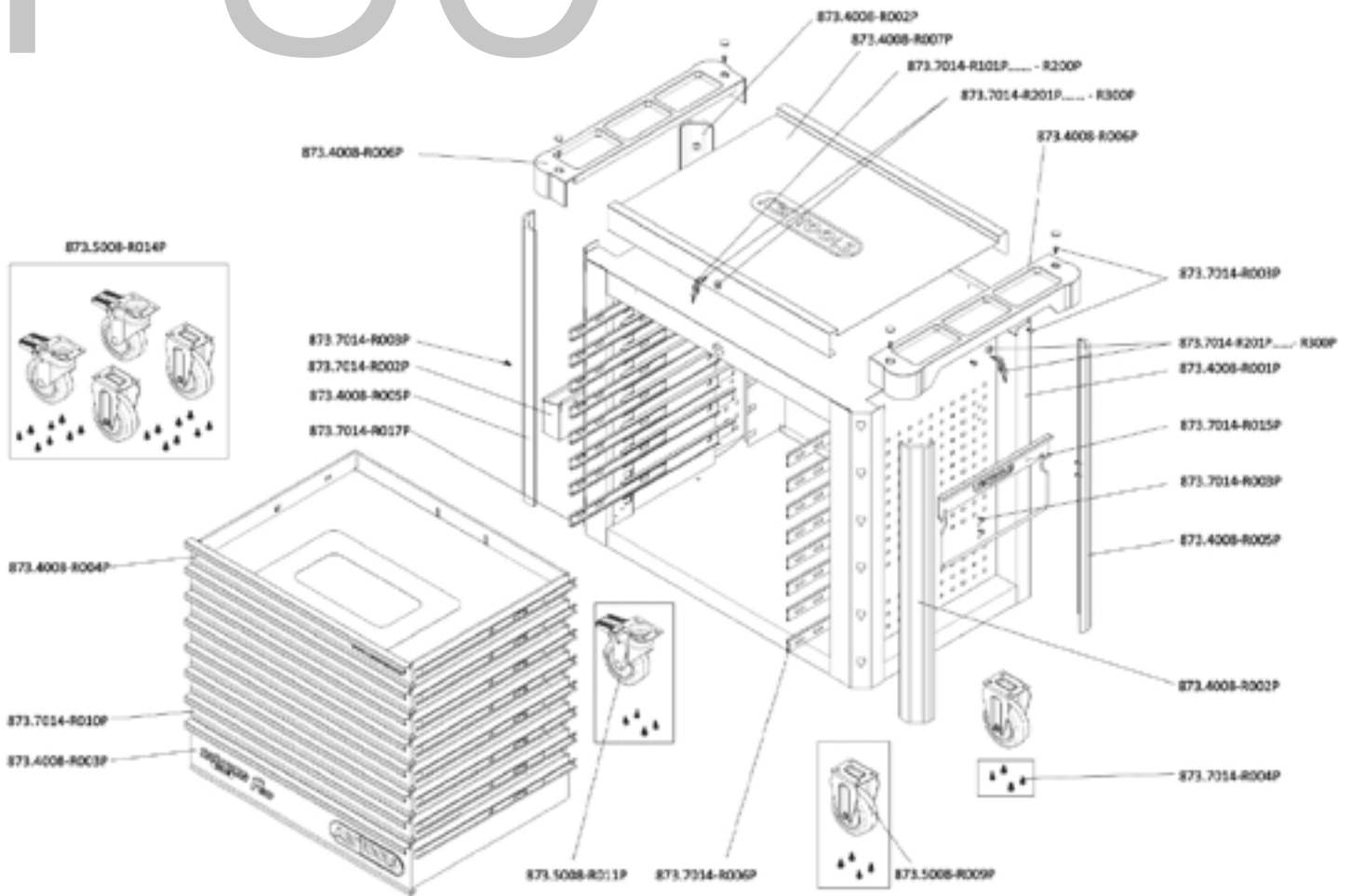

## EINZELTEIL-LISTE

Art.-Nr.	Beschreibung	Menge	Preis pro Stück
873.7014-R101P...	Ersatzschlüssel für Schloß Nummer xyz zu PERFORMANCEplus Werkstattwagen	2	5,00 €
873.7014-R201P...	Schloß mit 2 Schlüsseln zu PERFORMANCEplus Werkstattwagen Schloß-Nr. xyz	2	9,00 €
873.4008-R001P	Korpus mit Handgriff zu Werkstattwagen P30	1	429,00 €
873.4008-R002P	Kunststoff-Stoßfänger für vorne rechts und hinten links	2	14,00 €
873.4008-R003P	Schublade mit Logo und Kugelführung zu Werkstattwagen P30, 785x568x145 mm	1	139,00 €
873.4008-R004P	Schublade mit Website und Kugelführung zu Werkstattwagen P30, 785x568x65 mm	1	99,00 €
873.4008-R005P	Kunststoff-Stoßfänger für vorne links und hinten rechts	2	14,00 €
873.4008-R006P	Ablage für Arbeitsplatte zu Werkstattwagen P30	2	29,00 €
873.4008-R007P	Edelstahl Arbeitsplatte zu Werkstattwagen P30	1	129,00 €
873.5008-R009P	Laufrolle starr für PERFORMANCEplus Werkstattwagen inkl. Schrauben	2	29,00 €
873.5008-R011P	Lenkrolle mit Bremse zu PERFORMANCEplus Werkstattwagen inkl. Schrauben	2	29,00 €
873.5008-R014P	Rollen-Satz zu PERFORMANCEplus Werkstattwagen inkl. Schrauben	1	129,00 €
873.7014-R002P	Dosen-Halter zu PERFORMANCEplus Werkstattwagen P20/P30/P35/P40/P45	1	29,00 €
873.7014-R003P	Schraube M6x12 für PERFORMANCEplus Werkstattwagen-Zubehör	14	0,15 €
873.7014-R004P	Schraube M8 für Rollen zu PERFORMANCEplus Werkstattwagen (16 Stück)	1	5,00 €
873.7014-R006P	Vollauszug Kugelführung mit autom. Rückzug	8	14,00 €
873.7014-R010P	Schublade mit Kugelführung zu Werkstattwagen P20/P30/P45, 785x568x65 mm	6	79,00 €
873.7014-R015P	Papierrollen-Halter zu PERFORMANCEplus Werkstattwagen P20/P30/P35/P40/P45	1	19,00 €
873.7014-R017P	Vollauszug Kugelführung mit autom. Rückzug	8	14,00 €



**5,=** EUR

**873.7014-R101P...R200P**  
Ersatzschlüssel für Schlossnummer xyz



**9,=** EUR

**873.7014-R201P...R300P**  
Schloss inklusive 2 Schlüssel, Schlossnummer xyz



**14,=** EUR

**873.7014-R006P**  
Laufschiene für Schublade mit Selbsteinzug, rechts



**14,=** EUR

**873.7014-R017P**  
Laufschiene für Schublade mit Selbsteinzug, links



**29,=** EUR

**873.5008-R009P**  
Laufrolle, starr, inklusive Schrauben



**29,=** EUR

**873.5008-R011P**  
Lenkrolle mit Feststellbremse inklusive Schrauben



**129,=** EUR

**873.5008-R014P**  
Rollensatz, 2 x Lenkrolle + 2 x Laufrolle, inklusive Schrauben



**129,=** EUR

**873.4008-R007P**  
Edelstahl-Arbeitsplatte



**29,=** EUR

**873.4008-R006P**  
Ablagefach inklusive Schraubenabdeckung, beidseitig verwendbar



**99,=** EUR

**873.4008-R004P**  
Schublade mit Webside, inklusive Laufschielen, H=65 mm, B=785 mm x T=568 mm



**79,=** EUR

**873.7014-R010P**  
Schublade, inklusive Laufschielen, H=65 mm, B=785 mm x T=568 mm



**139,=** EUR

**873.4008-R003P**  
Schublade mit Logo, inklusive Laufschielen, H=145 mm, B=785 mm x T=568 mm



**29,=** EUR

**873.7014-R002P**  
Dosenhalter inklusive Schrauben, B = 445 mm



**19,=** EUR

**873.7014-R015P**  
Papierrollenhalter inklusive Schrauben, B = 400 mm



**14,=** EUR

**873.4008-R005P**  
Kunststoff-Stoßfänger für vorne links und hinten rechts



**14,=** EUR

**873.4008-R002P**  
Kunststoff-Stoßfänger für vorne rechts und hinten links



**5,=** EUR

**873.7014-R004P**  
Schraube, M8, mit Unterlegscheibe, 16 Stück



**0,15** EUR

**873.7014-R003P**  
Schraube, M6 x 12 mm, 1 Stück



**429,=** EUR

**873.4008-R001P**  
Stahlkorpus mit Griff



Starke Teile für den tollen Wagen!



# P35

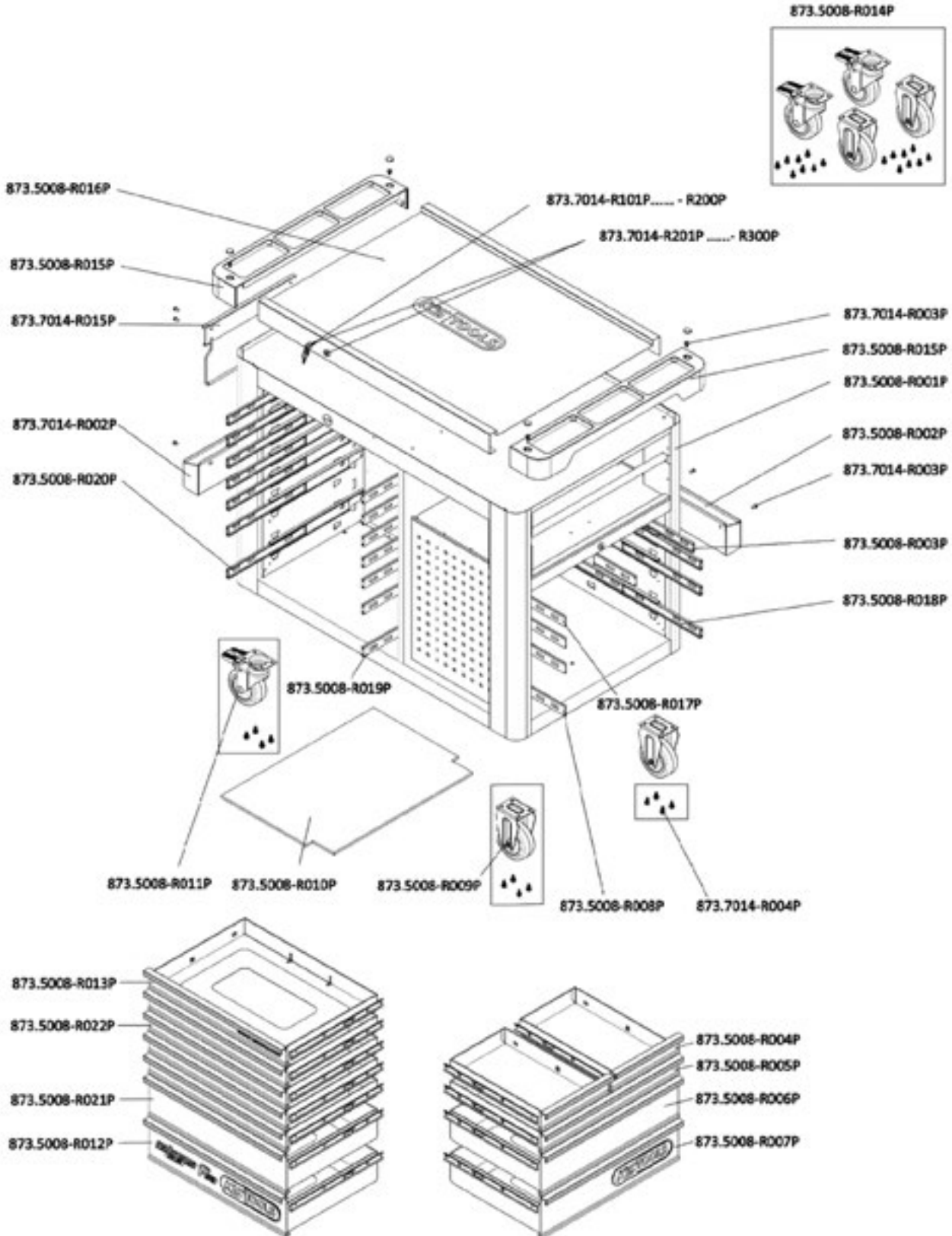



Ein sensationelles  
Sortiment!

## EINZELTEIL-LISTE

Art.-Nr.	Beschreibung	Menge	Preis pro Stück
873.7014-R101P...	Ersatzschlüssel für Schloß Nummer xyz zu PERFORMANCEplus Werkstattwagen	2	5,00 €
873.7014-R201P...	Schloß mit 2 Schlüsseln zu PERFORMANCEplus Werkstattwagen Schloß-Nr. xyz	2	9,00 €
873.5008-R001P	Korpus mit Handgriff zu Werkstattwagen P35	1	879,00 €
873.5008-R002P	Dosen-Halter zu PERFORMANCEplus Werkstattwagen P10/P15/P25/P35	1	19,00 €
873.5008-R003P	Vollauszug Kugelführung mit autom. Rückzug zu Werkstattwagen P35	2	9,00 €
873.5008-R004P	Schublade mit Kugelführung zu Werkstattwagen P35, 268x398x65 mm	2	49,00 €
873.5008-R005P	Schublade mit Kugelführung zu Werkstattwagen P35, 568x398x65 mm	1	59,00 €
873.5008-R006P	Schublade mit Kugelführung zu Werkstattwagen P35, 568x398x145 mm	1	99,00 €
873.5008-R007P	Schublade mit Logo und Kugelführung zu Werkstattwagen P35, 568x398x145 mm	1	99,00 €
873.5008-R008P	Vollauszug Kugelführung mit autom. Rückzug zu Werkstattwagen P35	3	9,00 €
873.5008-R009P	Laufrolle starr für PERFORMANCEplus Werkstattwagen inkl. Schrauben	2	29,00 €
873.5008-R010P	Schaumstoff-Auflage zu PERFORMANCEplus Werkstattwagen P35	1	19,00 €
873.5008-R011P	Lenkrolle mit Bremse zu PERFORMANCEplus Werkstattwagen inkl. Schrauben	2	29,00 €
873.5008-R012P	Schublade mit Logo und Kugelführung zu Werkstattwagen P35, 568x398x145 mm	1	99,00 €
873.5008-R013P	Schublade mit Website und Kugelführung zu Werkstattwagen P35, 568x398x65 mm	1	59,00 €
873.5008-R014P	Rollen-Satz zu PERFORMANCEplus Werkstattwagen inkl. Schrauben	1	129,00 €
873.5008-R015P	Ablage für Arbeitsplatte zu Werkstattwagen P35	2	34,00 €
873.5008-R016P	Edelstahl Arbeitsplatte zu Werkstattwagen P35	1	179,00 €
873.5008-R017P	Vollauszug Kugelführung mit autom. Rückzug zu Werkstattwagen P35	2	15,00 €
873.5008-R018P	Vollauszug Kugelführung mit autom. Rückzug zu Werkstattwagen P35	3	15,00 €
873.5008-R019P	Vollauszug Kugelführung mit autom. Rückzug zu Werkstattwagen P35	7	15,00 €
873.5008-R020P	Vollauszug Kugelführung mit autom. Rückzug zu Werkstattwagen P35	7	15,00 €
873.5008-R021P	Schublade mit Kugelführung zu Werkstattwagen P35, 568x398x145 mm	1	99,00 €
873.5008-R022P	Schublade mit Kugelführung zu Werkstattwagen P35, 568x398x65 mm	4	59,00 €
873.7014-R002P	Dosen-Halter zu PERFORMANCEplus Werkstattwagen P20/P30/P35/P40/P45	1	29,00 €
873.7014-R003P	Schraube M6x12 für PERFORMANCEplus Werkstattwagen-Zubehör	12	0,15 €
873.7014-R004P	Schraube M8 für Rollen zu PERFORMANCEplus Werkstattwagen (16 Stück)	1	5,00 €
873.7014-R015P	Papierrollen-Halter zu PERFORMANCEplus Werkstattwagen P20/P30/P35/P40/P45	1	19,00 €

# P35



Top Performance  
auch bei den  
Einzelteilen!



**5, EUR**

**873.7014-R101P...R200P**  
Ersatzschlüssel für Schlossnummer xyz



**9, EUR**

**873.7014-R201P...R300P**  
Schloss inklusive 2 Schlüssel,  
Schlossnummer xyz



**9, EUR**

**873.5008-R003P**  
Laufschiene mit Selbststeizug,  
für Schublade, rechts



**9, EUR**

**873.5008-R008P**  
Laufschiene mit Selbststeizug  
für Schublade, links



**15, EUR**

**873.5008-R019P**  
Laufschiene mit Selbststeizug  
für Schublade, rechts



**15, EUR**

**873.5008-R020P**  
Laufschiene mit Selbststeizug  
für Schublade, links



**15, EUR**

**873.5008-R018P**  
Laufschiene mit Selbststeizug  
für Schublade, rechts



**15, EUR**

**873.5008-R017P**  
Laufschiene mit Selbststeizug  
für Schublade, links



**29, EUR**

**873.5008-R009P**  
Laufrolle, starr, inklusive Schrauben



**29, EUR**

**873.5008-R011P**  
Lenkrolle mit Feststellbremse  
inklusive Schrauben



**129, EUR**

**873.5008-R014P**  
Rollensatz, 2 x Lenkrolle + 2 x  
Laufrolle, inklusive Schrauben



**179, EUR**

**873.5008-R016P**  
Edelstahl-Arbeitsplatte



**19, EUR**

**873.5008-R010P**  
Schaumstoff-Schutzmatte, D=8 mm



**34, EUR**

**873.5008-R015P**  
Ablagefach inklusive Schrauben-  
abdeckung beidseitig verwendbar



**59, EUR**

**873.5008-R013P**  
Schublade mit Webside, inklusive  
Laufschiene, H=65 mm,  
B=568 mm x T=398 mm



**59, EUR**

**873.5008-R005P**  
Schublade, inklusive Laufschiene,  
H=65 mm, B=568 mm x T=398 mm





**99, <sup>EUR</sup>**

**873.5008-R006P**  
Schublade, inklusive Laufschiene,  
H=145 mm, B=568 mm x T=398 mm



**99, <sup>EUR</sup>**

**873.5008-R012P**  
Schublade, inklusive Laufschiene,  
H=145 mm, B=568 mm x T=398 mm



**49, <sup>EUR</sup>**

**873.5008-R004P**  
Schublade, inklusive Laufschiene,  
H=65 mm, B=268 mm x T=398 mm



**59, <sup>EUR</sup>**

**873.5008-R022P**  
Schublade, inklusive Laufschiene,  
H=65 mm, B=568 mm x T=398 mm



**99, <sup>EUR</sup>**

**873.5008-R021P**  
Schublade, inklusive Laufschiene,  
H=145 mm, B=568 mm x T=398 mm



**99, <sup>EUR</sup>**

**873.5008-R007P**  
Schublade, inklusive Laufschiene,  
H=145 mm, B=568 mm x T=398 mm



**19, <sup>EUR</sup>**

**873.5008-R002P**  
Dosenhalter inklusive Schrauben,  
B = 310 mm



**29, <sup>EUR</sup>**

**873.7014-R002P**  
Dosenhalter inklusive Schrauben,  
B = 445 mm



**19, <sup>EUR</sup>**

**873.7014-R015P**  
Papierrollenhalter inklusive  
Schrauben, B = 400 mm



**5, <sup>EUR</sup>**

**873.7014-R004P**  
Schraube, M8, mit Unterlegscheibe,  
16 Stück



**0,15 <sup>EUR</sup>**

**873.7014-R003P**  
Schraube, M6 x 12 mm, 1 Stück



**879, <sup>EUR</sup>**

**873.5008-R001P**  
Stahlkorpus mit Griff

# P40

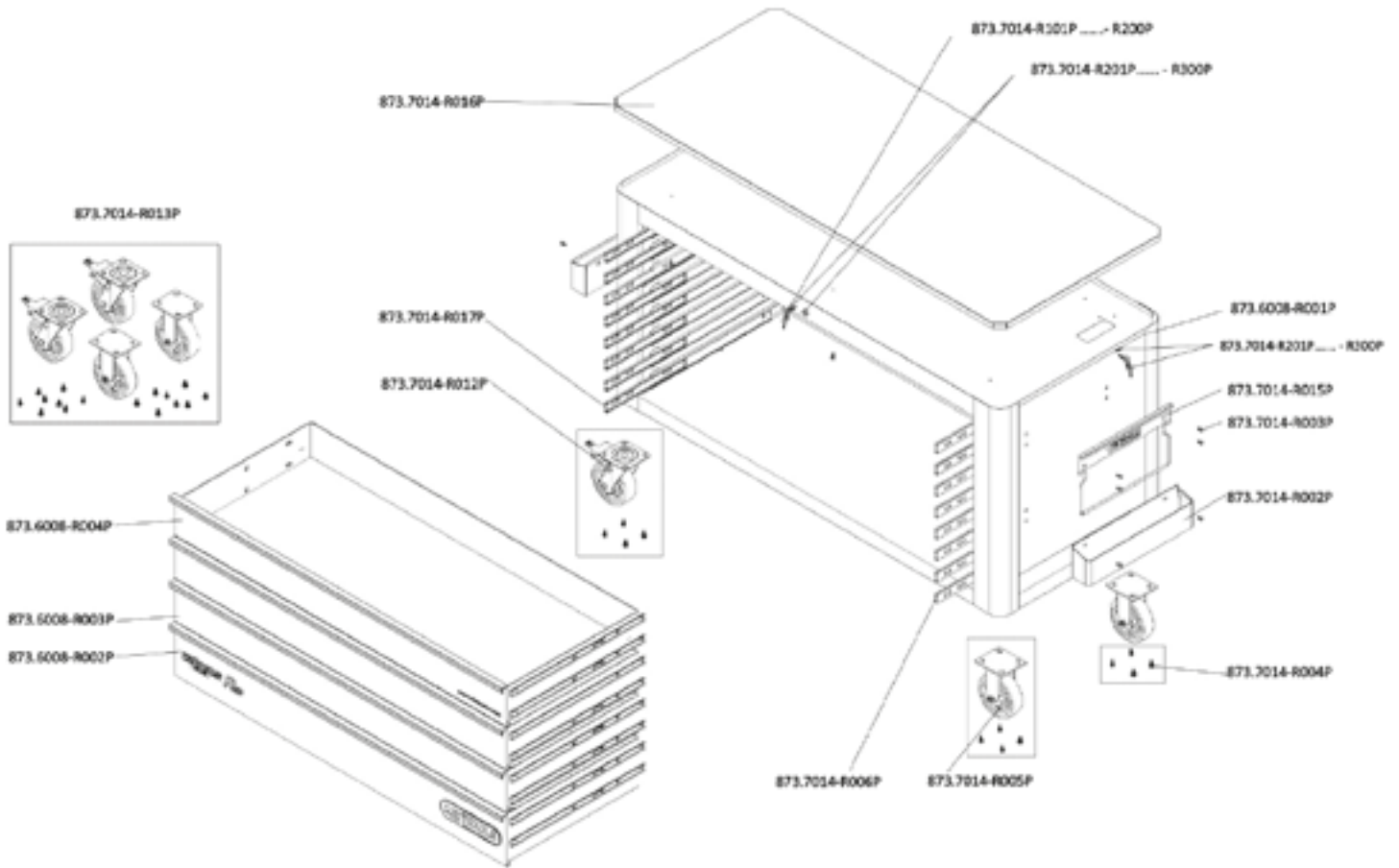

## EINZELTEIL-LISTE

Art.-Nr.	Beschreibung	Menge	Preis pro Stück
873.7014-R101P...	Ersatzschlüssel für Schloß Nummer xyz zu PERFORMANCEplus Werkstattwagen	2	5,00 €
873.7014-R201P...	Schloß mit 2 Schlüsseln zu PERFORMANCEplus Werkstattwagen Schloß-Nr. xyz	2	9,00 €
873.6008-R001P	Korpus mit Handgriff zu Werkstattwagen P40	1	819,00 €
873.6008-R002P	Schublade mit Logo und Kugelführung zu Werkstattwagen P40, 1429x568x180 mm	1	269,00 €
873.6008-R003P	Schublade mit Kugelführung zu Werkstattwagen P40, 1429x568x145 mm	2	199,00 €
873.6008-R004P	Schublade mit Website und Kugelführung zu Werkstattwagen P40, 1429x568x145 mm	1	199,00 €
873.7014-R002P	Dosen-Halter zu PERFORMANCEplus Werkstattwagen P20/P30/P35/P40/P45	3	29,00 €
873.7014-R003P	Schraube M6x12 für PERFORMANCEplus Werkstattwagen-Zubehör	10	0,15 €
873.7014-R004P	Schraube M8 für Rollen zu PERFORMANCEplus Werkstattwagen (16 Stück)	1	5,00 €
873.7014-R005P	Laufrolle starr inkl. Schrauben	2	39,00 €
873.7014-R006P	Vollauszug Kugelführung mit autom. Rückzug	8	14,00 €
873.7014-R012P	Lenkrolle inkl. Schrauben	2	44,00 €
873.7014-R013P	Rollen-Satz inkl. Schrauben	1	169,00 €
873.7014-R017P	Vollauszug Kugelführung mit autom. Rückzug	8	14,00 €
873.7014-R015P	Papierrollen-Halter zu PERFORMANCEplus Werkstattwagen P20/P30/P35/P40/P45	1	19,00 €
873.7014-R016P	Edelstahl Arbeitsplatte	1	559,00 €



**873.7014-R101P...R200P**  
Ersatzschlüssel für Schlossnummer xyz

**5,=** EUR



**873.7014-R201P...R300P**  
Schloss inklusive 2 Schlüssel, Schlossnummer xyz

**9,=** EUR



**873.7014-R006P**  
Laufschiene für Schublade mit Selbsteinzug, rechts

**14,=** EUR



**873.7014-R017P**  
Laufschiene für Schublade mit Selbsteinzug, links

**14,=** EUR



**873.7014-R005P**  
Laufrolle, starr, inklusive Schrauben

**39,=** EUR



**873.7014-R012P**  
Lenkrolle mit Feststellbremse inklusive Schrauben

**44,=** EUR



**873.7014-R013P**  
Rollensatz, 2 x Lenkrolle + 2 x Laufrolle, inklusive Schrauben

**169,=** EUR



**873.7014-R016P**  
Edelstahl-Arbeitsplatte

**559,=** EUR



**873.6008-R004P**  
Schublade mit Webside, inklusive Laufschielen, H=145 mm, B=1429 mm x T=568 mm

**199,=** EUR



**873.6008-R003P**  
Schublade, inklusive Laufschielen, H=145 mm, B=1429 mm x T=568 mm

**199,=** EUR



**873.6008-R002P**  
Schublade mit Logo, inklusive Laufschielen, H=180 mm, B=1429 mm x T=568 mm

**269,=** EUR



**873.7014-R002P**  
Dosenhalter inklusive Schrauben, B = 445 mm

**29,=** EUR



**873.7014-R015P**  
Papierrollenhalter inklusive Schrauben, B = 400 mm

**19,=** EUR



**873.7014-R004P**  
Schraube, M8, mit Unterlegscheibe, 16 Stück

**5,=** EUR



**873.7014-R003P**  
Schraube, M6 x 12 mm, 1 Stück

**0,15** EUR



**873.6008-R001P**  
Stahlkorpus mit Griff

**819,=** EUR



Immer wie neu dank perfekter Teile!



# P45

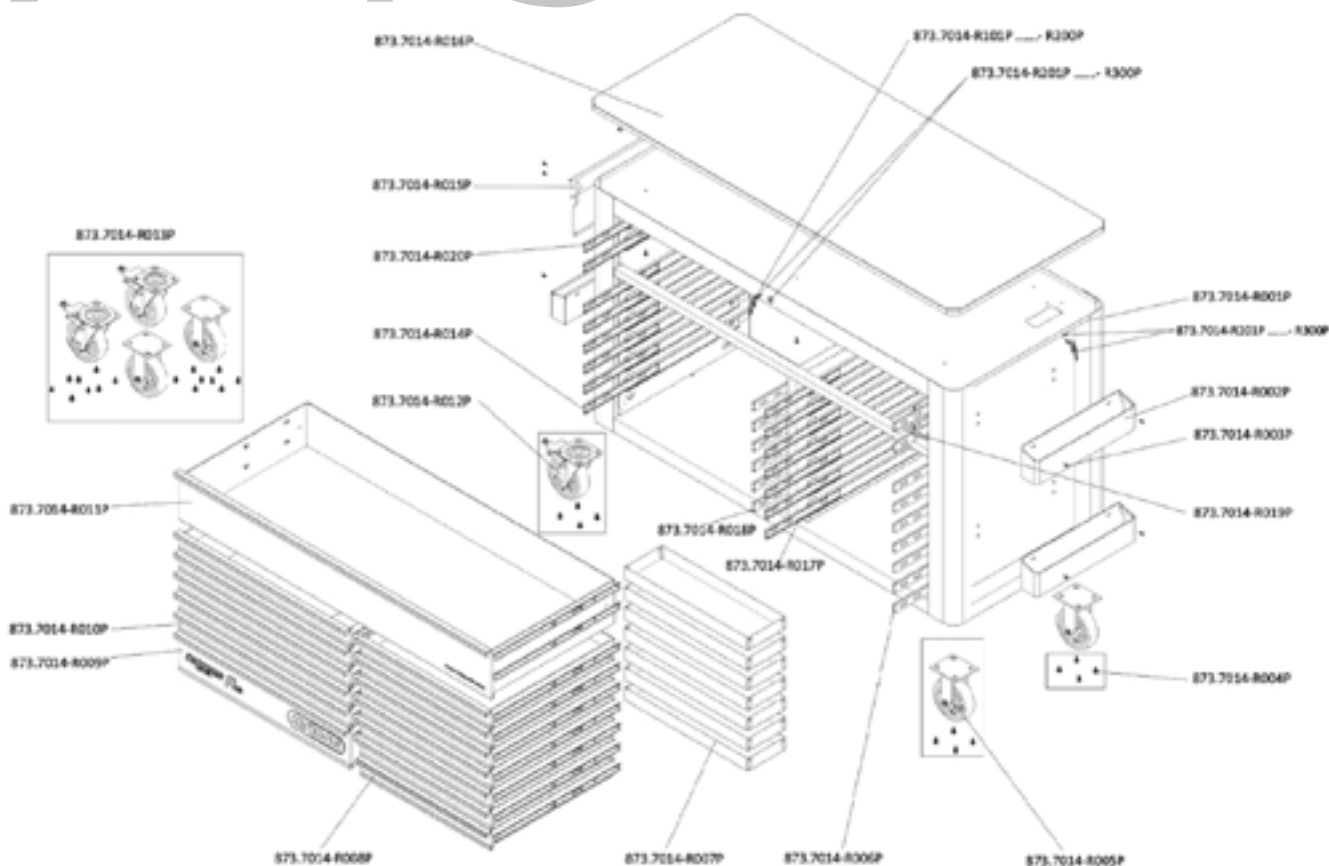

## EINZELTEIL-LISTE

Art.-Nr.	Beschreibung	Menge	Preis pro Stück
873.7014-R101P...	Ersatzschlüssel für Schloß Nummer xyz zu PERFORMANCEplus Werkstattwagen	2	5,00 €
873.7014-R201P...	Schloß mit 2 Schlüsseln zu PERFORMANCEplus Werkstattwagen Schloß-Nr. xyz	2	9,00 €
873.7014-R001P	Korpus mit Handgriff zu Werkstattwagen P45	1	959,00 €
873.7014-R002P	Dosen-Halter zu PERFORMANCEplus Werkstattwagen P20/P30/P35/P40/P45	3	29,00 €
873.7014-R003P	Schraube M6x12 für PERFORMANCEplus Werkstattwagen-Zubehör	10	0,15 €
873.7014-R004P	Schraube M8 für Rollen zu PERFORMANCEplus Werkstattwagen (16 Stück)	1	5,00 €
873.7014-R005P	Laufrolle starr für Werkstattwagen P45 inkl. Schrauben	2	39,00 €
873.7014-R006P	Vollauszug Kugelführung mit autom. Rückzug zu Werkstattwagen P45	7	14,00 €
873.7014-R007P	Ablage für Schubladen zu Werkstattwagen P45	7	15,00 €
873.7014-R008P	Schublade mit Kugelführung zu Werkstattwagen P45, 568x568x65 mm	7	69,00 €
873.7014-R009P	Schublade mit Logo und Kugelführung zu Werkstattwagen P45, 785x568x145 mm	1	139,00 €
873.7014-R010P	Schublade mit Kugelführung zu Werkstattwagen P20/P30/P45, 785x568x65 mm	5	79,00 €
873.7014-R011P	Schublade mit Website und Kugelführung zu Werkstattwagen P45, 1429x568x180 mm	1	199,00 €
873.7014-R012P	Lenkrolle für Werkstattwagen P45 inkl. Schrauben	2	44,00 €
873.7014-R013P	Rollen-Satz zu Werkstattwagen P45 inkl. Schrauben	1	169,00 €
873.7014-R014P	Vollauszug Kugelführung mit autom. Rückzug	6	14,00 €
873.7014-R015P	Papierrollen-Halter zu PERFORMANCEplus Werkstattwagen P20/P30/P35/P40/P45	1	19,00 €
873.7014-R016P	Edelstahl Arbeitsplatte zu Werkstattwagen P45	1	559,00 €
873.7014-R017P	Vollauszug Kugelführung mit autom. Rückzug zu Werkstattwagen P45	7	14,00 €
873.7014-R018P	Vollauszug Kugelführung mit autom. Rückzug zu Werkstattwagen P45	6	14,00 €
873.7014-R019P	Vollauszug Kugelführung mit autom. Rückzug zu Werkstattwagen P45	2	14,00 €
873.7014-R020P	Vollauszug Kugelführung mit autom. Rückzug zu Werkstattwagen P45	2	14,00 €



**5, <sup>EUR</sup>**

**873.7014-R101P...R200P**  
Ersatzschlüssel für Schlossnummer xyz



**9, <sup>EUR</sup>**

**873.7014-R201P...R300P**  
Schloss inklusive 2 Schlüssel, Schlossnummer xyz



**14, <sup>EUR</sup>**

**873.7014-R006P**  
Laufschiene für Schublade mit Selbsteinzug, rechts



**14, <sup>EUR</sup>**

**873.7014-R014P**  
Laufschiene mit Selbsteinzug für Schublade, links



**14, <sup>EUR</sup>**

**873.7014-R017P**  
Laufschiene für Schublade mit Selbsteinzug, links



**14, <sup>EUR</sup>**

**873.7014-R018P**  
Laufschiene mit Selbsteinzug für Schublade, rechts



**14, <sup>EUR</sup>**

**873.7014-R019P**  
Laufschiene mit Selbsteinzug, für Schublade, rechts



**14, <sup>EUR</sup>**

**873.7014-R020P**  
Laufschiene mit Selbsteinzug für Schublade, links



**39, <sup>EUR</sup>**

**873.7014-R005P**  
Laufrolle, starr, inklusive Schrauben



**44, <sup>EUR</sup>**

**873.7014-R012P**  
Lenkrolle mit Feststellbremse inklusive Schrauben



**169, <sup>EUR</sup>**

**873.7014-R013P**  
Rollensatz, 2 x Lenkrolle + 2 x Laufrolle, inklusive Schrauben



**559, <sup>EUR</sup>**

**873.7014-R016P**  
Edelstahl-Arbeitsplatte



**199, <sup>EUR</sup>**

**873.7014-R011P**  
Schublade mit Webservice, inklusive Laufschiene, H=180 mm, B=1429 mm x T=568 mm



**69, <sup>EUR</sup>**

**873.7014-R008P**  
Schublade inklusive Laufschiene



**79, <sup>EUR</sup>**

**873.7014-R010P**  
Schublade, inklusive Laufschiene, H=65 mm, B=785 mm x T=568 mm



**139, <sup>EUR</sup>**

**873.7014-R009P**  
Schublade mit Logo, inklusive Laufschiene, H=65 mm, B=568 mm x T=568 mm



**15, <sup>EUR</sup>**

**873.7014-R007P**  
Stahl-Schubladenfach, herausnehmbar



**29, <sup>EUR</sup>**

**873.7014-R002P**  
Dosenhalter inklusive Schrauben, B = 445 mm



**19, <sup>EUR</sup>**

**873.7014-R015P**  
Papierrollenhalter inklusive Schrauben, B = 400 mm



**5, <sup>EUR</sup>**

**873.7014-R004P**  
Schraube, M8, mit Unterlegscheibe, 16 Stück



**0,15 <sup>EUR</sup>**

**873.7014-R003P**  
Schraube, M6 x 12 mm, 1 Stück



**959, <sup>EUR</sup>**

**873.7014-R001P**  
Stahlkorpus mit Griff



---

# **JEDER WAGEN EIN UNIKAT**

**Werkzeugaufnahmen, Rohrhalter, Ablageböden,  
Magnetschalen, Klemmen, Halter und Haken:  
Das umfangreiche Zubehörprogramm von  
Performance Plus lässt keine Wünsche offen und  
macht Ihren Werkstattwagen zu Ihrem persön-  
lichen Unikat. Erweitern Sie Ihre Performance!**

**FREI KONFIGURIERBAR –  
AUCH NACH DEM KAUF**

**Komplett auf Ihre Bedürfnisse  
abgestimmt**

**AUFNAHMEN FÜR ALLE  
WERKZEUGARTEN**



# ZUBEHÖR

- passend für Lochmaß 10 x 10 mm – Lochabstand 38 mm
- inklusive Fixierschraube
- Grundplattenstärke 1,5 mm
- verzinkt
- Stahlblech



**860.0855**  
Rohrhalter, Ø 60 mm  
paarweise zu benutzen



**860.0856**  
Rohrhalter, Ø 100 mm



**860.0857**  
Ablageboden ohne Einteilung,  
350 x 125 mm



**860.0858**  
Ablageboden ohne Einteilung,  
450 x 150 mm



**860.0859**  
Lagersichtkastenhalter einfach, für  
Größe 7 und 8



**860.0870**  
Universal-Werkzeugaufnahme,  
390 x 45mm



**860.0871**  
Universal-Werkzeugaufnahmebox,  
55 x 310 x 125mm mit Holzplatte  
zum Selbstbohren



**860.0878**  
Stahlblechablage, 435 x 250 mm



**860.0873**  
Stecknusshalter, 9 Löcher,  
390 x 30mm



**860.0879**  
Papierrollenhalter, 355 mm



**860.0880**  
Prospekthalter, 220 x 310 mm



**860.0881** Zeichnungshalter,  
220 x 310 mm



**860.0886**  
Werkzeughalter für MK-2 und MK-3,  
16 Löcher



**16,--<sup>EUR</sup>**

**860.0882** Magnet-Set, Ø 25 mm, rot, 10er Pack verschiedene Farben, ideal einsetzbar für Metall Oberflächen, Magnet kunststoffummantelt



**16,--<sup>EUR</sup>**

**860.0883** Magnet-Set, Ø 25 mm, grün, 10er Pack, verschiedene Farben, ideal einsetzbar für Metall Oberflächen, Magnet kunststoffummantelt

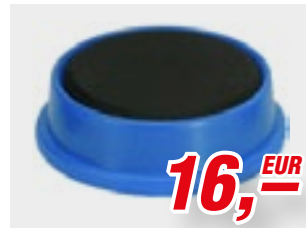

**16,--<sup>EUR</sup>**

**860.0884** Magnet-Set, Ø 25 mm, blau, 10er Pack, verschiedene Farben, ideal einsetzbar für Metall Oberflächen, Magnet kunststoffummantelt



**8,--<sup>EUR</sup>**

**860.0887** Bithalter, 7 Löcher, 150 x 35mm



**9,--<sup>EUR</sup>**

**860.0872** Innensechskanthalter, 11 Löcher, 145 x 70mm



**24,--<sup>EUR</sup>**

**860.0894** Stecknuss-Halter für 1/2" Stecknüsse, 6 Löcher

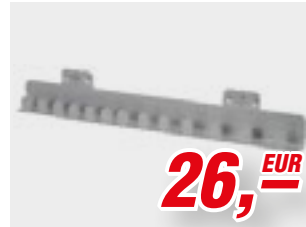

**26,--<sup>EUR</sup>**

**860.0895** Stecknuss-Halter für 1/2" Stecknüsse, 13 Löcher



**2,--<sup>EUR</sup>**

**860.0801** Werkzeughalter mit geradem Dorn Ø 6 mm, 50 mm



**2,--<sup>EUR</sup>**

**860.0802** Werkzeughalter mit geradem Dorn Ø 6 mm, 100 mm



**2,--<sup>EUR</sup>**

**860.0803** Werkzeughalter mit geradem Dorn Ø 6 mm, 150 mm



**2,--<sup>EUR</sup>**

**860.0820** Doppelter Werkzeughalter mit geradem Dorn Ø 6 mm, 35 mm



**2,--<sup>EUR</sup>**

**860.0821** Doppelter Werkzeughalter mit geradem Dorn Ø 6 mm, 50 mm



**3,--<sup>EUR</sup>**

**860.0822** Doppelter Werkzeughalter mit geradem Dorn Ø 6 mm, 75 mm



**1,50<sup>EUR</sup>**

**860.0804** Werkzeughalter mit schrägem Hakenende Ø 6 mm, 50 mm



**2,--<sup>EUR</sup>**

**860.0805** Werkzeughalter mit schrägem Hakenende Ø 6 mm, 100 mm



**2,--<sup>EUR</sup>**

**860.0806** Werkzeughalter mit schrägem Hakenende Ø 6 mm, 150 mm



**2,50<sup>EUR</sup>**

**860.0807** Werkzeughalter mit schrägem Hakenende Ø 6 mm, 200 mm



**2,50<sup>EUR</sup>**

**860.0812** Doppelter Werkzeughalter mit schrägem Hakenende, Ø 6 mm, 35 mm



**2,50<sup>EUR</sup>**

**860.0813** Doppelter Werkzeughalter mit schrägem Hakenende, Ø 6 mm, 50 mm



**3,--<sup>EUR</sup>**

**860.0814** Doppelter Werkzeughalter mit schrägem Hakenende, Ø 6 mm, 75 mm



**3,--<sup>EUR</sup>**

**860.0815** Doppelter Werkzeughalter mit schrägem Hakenende, Ø 6 mm, 150 mm



**1,50<sup>EUR</sup>**

**860.0809** Werkzeughalter mit senkrechtem Hakenende Ø 6 mm, 35 mm



**2,--<sup>EUR</sup>**

**860.0810** Werkzeughalter mit senkrechtem Hakenende Ø 6 mm, 75 mm



**2,--<sup>EUR</sup>**

**860.0811** Werkzeughalter mit senkrechtem Hakenende Ø 6 mm, 125 mm

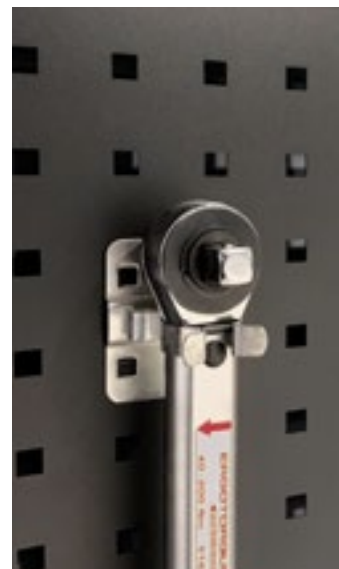
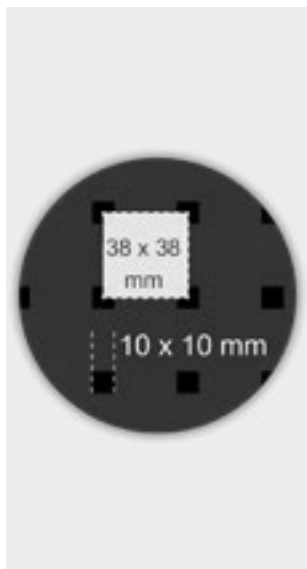

**2, <sup>EUR</sup>**

**860.0816**  
Doppelter Werkzeughalter mit senkrechtem Hakenende, Ø 6 mm, 35 mm



**3, <sup>EUR</sup>**

**860.0817**  
Doppelter Werkzeughalter mit senkrechtem Hakenende, Ø 6 mm, 50 mm



**3, <sup>EUR</sup>**

**860.0818**  
Doppelter Werkzeughalter mit senkrechtem Hakenende, Ø 6 mm, 75 mm



**3, <sup>EUR</sup>**

**860.0819**  
Doppelter Werkzeughalter mit senkrechtem Hakenende, Ø 6 mm, 150 mm



**1, <sup>50</sup> <sup>EUR</sup>**

**860.0824**  
Werkzeugklemme einfach-klein, Ø 6 mm



**2, <sup>EUR</sup>**

**860.0825**  
Werkzeugklemme einfach-klein, Ø 10 mm



**2, <sup>EUR</sup>**

**860.0826**  
Werkzeugklemme einfach-klein, Ø 13 mm



**2, <sup>EUR</sup>**

**860.0827**  
Werkzeugklemme einfach-klein, Ø 16 mm



**2, <sup>EUR</sup>**

**860.0828**  
Werkzeugklemme einfach-klein, Ø 19 mm



**2, <sup>EUR</sup>**

**860.0829**  
Werkzeugklemme doppelt-klein, Ø 6 mm



**1, <sup>50</sup> <sup>EUR</sup>**

**860.0830**  
Werkzeugklemme doppelt-klein, Ø 10 mm



**1, <sup>50</sup> <sup>EUR</sup>**

**860.0831**  
Werkzeugklemme doppelt-klein, Ø 13 mm



**2, <sup>50</sup> <sup>EUR</sup>**

**860.0832**  
Werkzeugklemme doppelt-klein, Ø 16 mm



**2, <sup>50</sup> <sup>EUR</sup>**

**860.0833**  
Werkzeugklemme doppelt-klein, Ø 19 mm



**2, <sup>50</sup> <sup>EUR</sup>**

**860.0834**  
Werkzeugklemme einfach-groß, 25 mm



**2, <sup>50</sup> <sup>EUR</sup>**

**860.0835**  
Werkzeugklemme einfach-groß, 28 mm



# ZUBEHÖR



**860.0836**  
Werkzeugklemme einfach-groß,  
32 mm

**2,50**  
EUR



**860.0823**  
Schräghaken für Nüsse und Steck-  
schlüssel Ø 6 mm

**1,50**  
EUR



**860.0837**  
Zangenhalter-Tiefe 20mm, 35 mm

**2,-**  
EUR



**860.0838**  
Zangenhalter-Tiefe 20mm, 55 mm

**2,-**  
EUR



**860.0839**  
Zangenhalter-Tiefe 20mm, 75 mm

**3,-**  
EUR



**860.0840**  
Rundhalter, 25 x 65 mm

**2,50**  
EUR



**860.0841**  
Maschinenhalter, Ø 40 mm

**2,50**  
EUR



**860.0842**  
Maschinenhalter, Ø 60 mm

**3,-**  
EUR



**860.0843**  
Maschinenhalter, Ø 80 mm

**3,50**  
EUR



**860.0844**  
Werkzeughalter-3-fach, Ø 6 mm,  
150 mm

**3,-**  
EUR



**860.0874**  
Kabelhalter, 150 mm

**4,50**  
EUR



**860.0875**  
Kabelhalter, 200 mm

**4,50**  
EUR



**860.0876**  
Werkzeughalter für  
SB-Verpackungen, 125 mm

**3,-**  
EUR



**860.0877**  
Werkzeughalter für  
SB-Verpackungen, 150 mm

**3,50**  
EUR



**860.0845**  
Sechsfach Werkzeughalter-  
Hakenenden, 45° abgewinkelt

**7,50**  
EUR



**860.0860**  
Grundplatten, klein

**1,50**  
EUR



**860.0861**  
Grundplatten, groß

**2,-**  
EUR



**860.0862**  
Lagersichtskastenhalter,  
550 x 40mm

**13,-**  
EUR



**14,,-** EUR

860.0863  
Lagersichtskastenhalter,  
550 x 60mm



**11,,-** EUR

860.0864  
Schraubenschlüsselhalter für 10  
Schlüssel, 145 mm



**15,,-** EUR

860.0865  
Schraubenschlüsselhalter für 10  
Schlüssel, 225 mm



**8,50** EUR

860.0866  
Runddosenhalter Ø 70 mm, 100 mm



**15,,-** EUR

860.0867  
Runddosenhalter Ø 70 mm, 300 mm



**13,,-** EUR

860.0868  
Schlauchhalter, 230 x 70mm



**8,,-** EUR

860.0847  
Kleinteileablage mit Einteilung,  
150 x 55 mm



**8,,-** EUR

860.0848  
Kleinteileablage ohne Einteilung,  
150 x 55 mm



**11,,-** EUR

860.0869  
Universal-Werkzeugaufnahme,  
120 x 70mm mit Kunststoffklotz zum  
Selbstbohren



**3,50** EUR

860.0846  
Kombinationshalter, 150 x 55 mm



**8,,-** EUR

860.0849  
Schraubenschlüsselhalter-waage-  
recht, 8 Löcher



**7,,-** EUR

860.0850  
Schraubendreherhalter, 6 Löcher,  
150 x 55mm



**12,,-** EUR

860.0851  
Schraubendreherhalter, 12 Löcher,  
150 x 55mm



**8,50** EUR

860.0852  
Bohrer- und Innensechskanthalter,  
14 Löcher



**17,,-** EUR

860.0853  
Bohrer- und Innensechskanthalter,  
28 Löcher



**4,,-** EUR

860.0854  
Sägenhalter, 4 Löcher, 150 mm  
paarweise zu benutzen

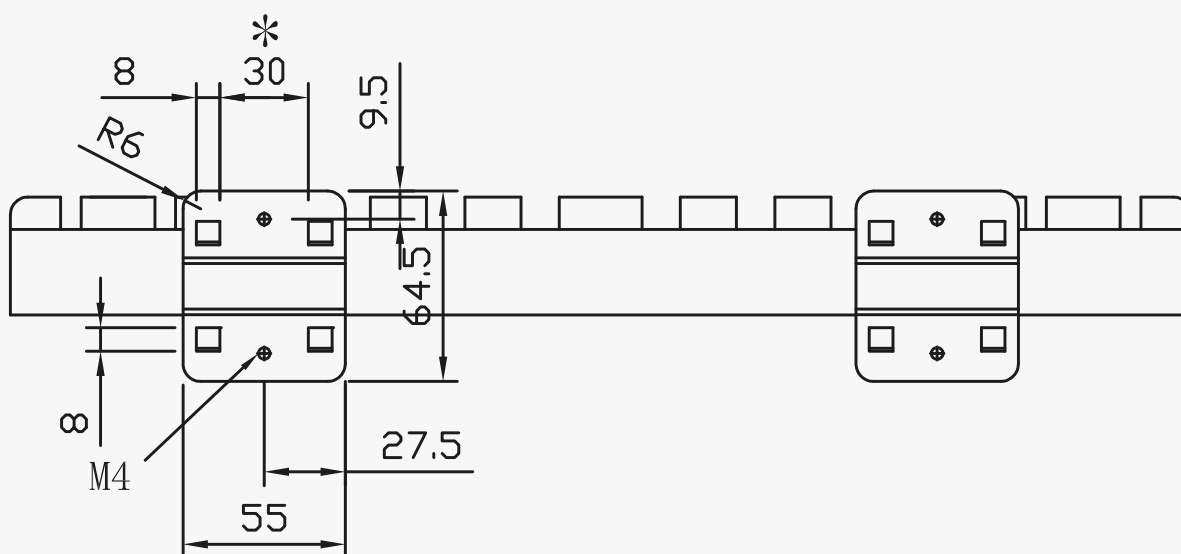

---

# **BRINGEN SIE IHREN SCHATZ UNTER DIE HAUBE**

**Wer mit Performance Plus arbeitet, der möchte vermutlich nicht so schnell Feierabend machen. Wenn es dann aber doch so weit ist, können Sie Ihren Werkstattwagen mit der passenden Haube vor Staub und Kratzern schützen.**

**MASSGESCHNEIDERT**

**FÜR IHREN WERKSTATTWAGEN**

**Robuster Schutz mit  
wenigen Handgriffen**

**PASSENDDES DESIGN**

**FÜR ALLE GRÖSSEN**





P 10

P 15

P 20

P 25

P 30

P 35

P 40

P 45

Einzelteile

Zubehör

# HAUBEN



**873.0010**  
Abdeckhaube zu Werkstattwagen  
P10, 853x527x849 mm

**19,–<sup>EUR</sup>**



**873.0015**  
Abdeckhaube zu Werkstattwagen  
P15, 853x516x848 mm

**19,–<sup>EUR</sup>**



**873.0020**  
Abdeckhaube zu Werkstattwagen  
P20, 1067x646x848 mm

**19,–<sup>EUR</sup>**



**873.0025**  
Abdeckhaube zu Werkstattwagen  
P25, 1040x517x849 mm

**19,–<sup>EUR</sup>**



**873.0030**  
Abdeckhaube zu Werkstattwagen  
P30, 1075x657x849 mm

**19,-<sup>EUR</sup>**



**873.0035**  
Abdeckhaube zu Werkstattwagen  
P35, 1232x741x852 mm

**24,-<sup>EUR</sup>**



**873.0040**  
Abdeckhaube zu Werkstattwagen  
P40, 1701x710x829 mm

**29,-<sup>EUR</sup>**



**873.0045**  
Abdeckhaube zu Werkstattwagen  
P45, 1701x710x944 mm

**29,-<sup>EUR</sup>**



[www.myperformanceplus.de](http://www.myperformanceplus.de)

[www.kstools.com](http://www.kstools.com)



**TAZOLL** GmbH

**BATTERIEN & WERKZEUGE**

5020 Salzburg, Richard-Kürth-Str. 12

Tel: 0662/ 876 303 Fax: 0662/ 876 303-9

email: [tazoll@tazoll.at](mailto:tazoll@tazoll.at) [www.tazoll.at](http://www.tazoll.at)

KS Tools Werkzeuge - Maschinen GmbH

Seligenstädter Grund 10-12

63150 Heusenstamm

Deutschland

Tel.: +49 (0)6104 4974-0

Fax: +49 (0)6104 4974-11

E-Mail: [info@kstools.de](mailto:info@kstools.de)

[www.myperformanceplus.de](http://www.myperformanceplus.de)



4 042146 866627  
LL21-01D\_EUR

Alle Preise zzgl. der gesetzlichen Mehrwertsteuer. Mit Erscheinen dieses Katalogs verlieren alle vorangegangenen Preise hiermit ihre Gültigkeit. Verkauf nur an den Fachhandel. Druckfehler, Irrtümer und technische Änderungen vorbehalten. Preise gültig bis zum 31.03.2022